

kaspersky

Kaspersky Security Center 13.1

© 2023 AO Kaspersky Lab

目录

[Kaspersky Security Center 13.1 帮助](#)

[新闻](#)

[Kaspersky Security Center 13.1](#)

[关于 Kaspersky Security Center](#)

[硬件和软件要求](#)

[不支持的操作系统和平台](#)

[支持的 Kaspersky 应用程序列表](#)

[Kaspersky Security Center 13.1 的授权许可和功能](#)

[关于管理服务器与 Kaspersky Security Center 13.1 Web Console 的兼容性](#)

[Kaspersky Security Center 的比较：基于 Windows 与基于 Linux](#)

[关于 Kaspersky Security Center 云控制台](#)

[基本概念](#)

[管理服务器](#)

[管理服务器层级](#)

[虚拟管理服务器](#)

[移动设备服务器](#)

[Web 服务器](#)

[网络代理](#)

[管理组](#)

[受管理设备](#)

[未分配的设备](#)

[管理员工作站](#)

[管理插件](#)

[管理 Web 插件](#)

[策略](#)

[策略配置文件](#)

[任务](#)

[任务范围](#)

[本地应用程序设置与策略的关系](#)

[分发点](#)

[连接网关](#)

[架构](#)

[主要安装方案](#)

[Kaspersky Security Center 使用的端口](#)

[关于 Kaspersky Security Center 证书](#)

[数据流量和端口使用的 schema](#)

[LAN 中的管理服务器和受管理设备](#)

[局域网中的主管理服务器和两个从属管理服务器](#)

[管理服务器位于 LAN、受管理设备位于互联网、TMG 使用中](#)

[管理服务器位于 LAN、受管理设备位于互联网、连接网关使用中](#)

[管理服务器位于 DMZ、受管理设备位于互联网](#)

[Kaspersky Security Center 组件和安全应用程序的交互：更多信息](#)

[交互模式中的惯例](#)

[管理服务器和 DBMS](#)

[管理服务器和管理控制台](#)

[管理服务器和客户端设备：管理安全应用程序](#)

[通过分发点在客户端设备上升级软件](#)
[管理服务器层级：主管理服务器和从属管理服务器](#)
[DMZ 中带有从属管理服务器的管理服务器层级](#)
[管理服务器、网段连接网关和客户端设备](#)
[管理服务器和 DMZ 中的两台设备：连接网关和客户端设备](#)
[管理服务器和 Kaspersky Security Center 13.1 Web Console](#)
[激活和管理移动设备上的安全应用程序](#)

[部署最佳实践](#)

[部署准备](#)

[计划 Kaspersky Security Center 部署](#)

[部署保护系统的常规方案](#)
[关于在组织网络中规划 Kaspersky Security Center 的部署](#)
[选择企业保护结构](#)

[Kaspersky Security Center 的标准配置](#)

[标准配置：单一办公室](#)
[标准配置：由自己管理员运行的几个大规模办公室](#)
[标准配置：多个小远程办公室](#)

[如何为管理服务器选择 DBMS](#)

[选择 DBMS](#)

[使用 Kaspersky Endpoint Security for Android 管理移动设备](#)

[提供到管理服务器的互联网访问](#)

[互联网访问：本地网络上的管理服务器](#)
[互联网访问：DMZ 中的管理服务器](#)
[互联网访问：DMZ 中作为连接网关的网络代理](#)

[关于分发点](#)

[计算分发点的数量和配置](#)

[管理服务器层级](#)

[虚拟管理服务器](#)

[Kaspersky Security Center 的限制信息](#)

[网络负载](#)

[反病毒保护的初始部署](#)
[反病毒数据库的原始更新](#)
[使客户端和管理服务器同步](#)
[反病毒数据库附加更新](#)
[利用管理服务器对客户端事件的处理](#)
[24小时流量](#)

[准备移动设备管理](#)

[Exchange 移动设备服务器](#)

[如何部署 Exchange 移动设备服务器](#)
[部署 Exchange 移动设备服务器所需的权限](#)
[Exchange ActiveSync 服务账户](#)

[iOS MDM 服务器](#)

[标准配置：DMZ 中的 Kaspersky Device Management for iOS](#)
[标准配置：组织本地网络中的 iOS MDM 服务器](#)
[使用 Kaspersky Endpoint Security for Android 管理移动设备](#)

[管理服务器性能相关信息](#)

[连接到管理服务器的限制](#)
[管理服务器性能测试报告](#)

[KSN 代理服务性能测试结果](#)

[部署网络代理和安全应用程序](#)

[初始化部署](#)

[配置安装程序](#)

[安装包](#)

[MSI 属性和转换文件](#)

[使用应用程序远程安装的第三方工具部署](#)

[关于 Kaspersky Security Center 中的远程安装任务](#)

[通过捕获和复制设备硬盘驱动器镜像来部署](#)

[使用 Microsoft Windows 组策略部署](#)

[通过 Kaspersky Security Center 远程安装任务的强制部署](#)

[运行 Kaspersky Security Center 创建的独立包](#)

[手动安装应用程序的选项](#)

[在安装有网络代理的设备上远程安装应用程序](#)

[在远程安装任务中管理设备重启](#)

[安全应用程序安装包上的数据库更新](#)

[在 Kaspersky Security Center 中使用工具远程安装应用程序以便在受管理设备上运行相关可执行文件](#)

[监控部署](#)

[配置安装程序](#)

[常规信息](#)

[在静默模式下安装\(带有响应文件\)](#)

[在静默模式下安装网络代理（没有响应文件）](#)

[通过 setup.exe 的部分安装配置](#)

[管理服务器安装参数](#)

[网络代理安装参数](#)

[虚拟基础架构](#)

[降低虚拟机负载的窍门](#)

[对动态虚拟机的支持](#)

[对虚拟机复制的支持](#)

[对网络代理设备文件系统回滚的支持](#)

[应用程序的本地安装](#)

[网络代理的本地安装](#)

[在非交互（静默）模式下安装网络代理](#)

[以静默模式安装 Linux 网络代理（使用应答文件）](#)

[应用程序管理插件的本地安装](#)

[以静默模式安装应用程序](#)

[使用独立包安装应用程序](#)

[网络代理安装包设置](#)

[查看隐私策略。](#)

[部署移动设备管理系统](#)

[通过 Exchange ActiveSync 协议部署管理系统](#)

[为 Exchange ActiveSync 安装移动设备服务器](#)

[将移动设备连接到 Exchange 移动设备服务器](#)

[配置 Internet Information Services Web 服务器](#)

[Exchange 移动设备服务器的本地安装](#)

[Exchange 移动设备服务器的远程安装](#)

[使用 iOS MDM 协议部署管理系统](#)

[安装 iOS MDM 服务器](#)

[在非交互模式安装 iOS MDM 服务器](#)

[iOS MDM 服务器部署方案](#)

[简易部署方案](#)

[涉及 Kerberos constrained delegation \(KCD\) 的部署方案](#)

[多个虚拟服务器使用 iOS MDM 服务器](#)

[接收 APNs 证书](#)

[续费 APNs 证书](#)

[配置备用 iOS MDM 服务器证书](#)

[将 APNs 证书安装至 iOS MDM 服务器](#)

[配置到苹果推送通知服务的访问](#)

[在移动设备上发布和安装共享证书](#)

[添加 KES 设备到受管理设备列表](#)

[将 KES 设备连接至管理服务器](#)

[直接连接设备到管理服务器](#)

[连接 KES 设备到 Kerberos constrained delegation \(KCD\) 服务器的方案](#)

[使用 Google Firebase Cloud Messaging](#)

[与公共密钥基础设施整合](#)

[Kaspersky Security Center Web Server](#)

[Kaspersky Security Center 的安装](#)

[准备安装](#)

[使用 DBMS 的账户](#)

[配置 SQL Server 的使用账户 \(Windows 身份验证\)](#)

[配置 SQL Server 的使用账户 \(SQL Server 身份验证\)](#)

[配置 MySQL 和 MariaDB 的使用账户](#)

[方案: 对 Microsoft SQL Server 进行身份验证](#)

[管理服务器安装建议](#)

[在失败转移集群上为管理服务器服务创建账户](#)

[定义共享文件夹](#)

[使用管理服务器工具通过活动目录组策略远程安装](#)

[通过传送 UNC 路径到独立包远程安装](#)

[从管理服务器共享文件夹更新](#)

[安装操作系统镜像](#)

[指定管理服务器地址](#)

[标准安装](#)

[步骤 1: 查看授权许可协议和隐私策略](#)

[步骤 2: 选择安装方法](#)

[步骤 3: 安装 Kaspersky Security Center 13.1 Web Console](#)

[步骤 4: 选择网络规模](#)

[步骤 5: 选择数据库](#)

[步骤 6: 配置 SQL 主机](#)

[步骤 7: 选择身份验证模式](#)

[步骤 8: 在硬盘驱动器上解压并安装文件](#)

[自定义安装](#)

[步骤 1: 查看授权许可协议和隐私策略](#)

[步骤 2: 选择安装方法](#)

[步骤 3: 选择要安装的组件](#)

[步骤 4: 安装 Kaspersky Security Center 13.1 Web Console](#)

[步骤 5: 选择网络规模](#)

[步骤 6: 选择数据库](#)

[步骤 7: 配置 SQL 主机](#)

[步骤 8: 选择身份验证模式](#)

[步骤 9: 选择账户以启动管理服务器](#)

[步骤 10: 选择账户以运行 Kaspersky Security Center 服务](#)

[步骤 11: 选择共享文件夹](#)

[步骤 12: 配置与管理服务器的连接](#)

[步骤 13: 定义管理服务器地址](#)

[步骤 14: 用于连接移动设备的管理服务器地址](#)

[步骤 15: 选择应用程序管理插件](#)

[步骤 16: 在硬盘驱动器上解压并安装文件](#)

[在 Microsoft 故障转移集群上安装管理服务器](#)

[步骤 1: 查看授权许可协议和隐私策略](#)

[步骤 2: 选择群集上的安装类型](#)

[步骤 3: 指定虚拟管理服务器的名称](#)

[步骤 4: 指定虚拟管理服务器的网络详细信息](#)

[步骤 5: 指定群集组](#)

[步骤 6: 选择群集数据存储](#)

[步骤 7: 指定用于远程安装的账户](#)

[步骤 8: 选择要安装的组件](#)

[步骤 9: 选择网络规模](#)

[步骤 10: 选择数据库](#)

[步骤 11: 配置 SQL Server](#)

[步骤 12: 选择身份验证模式](#)

[步骤 13: 选择账户以启动管理服务器](#)

[步骤 14: 选择账户以运行 Kaspersky Security Center 服务](#)

[步骤 15: 选择共享文件夹](#)

[步骤 16: 配置与管理服务器的连接](#)

[步骤 17: 定义管理服务器地址](#)

[步骤 18: 用于连接移动设备的管理服务器地址](#)

[步骤 19: 在硬盘驱动器上解压并安装文件](#)

[在非交互模式下安装管理服务器](#)

[在管理员工作站安装管理控制台](#)

[安装 Kaspersky Security Center 后系统的变化](#)

[卸载程序](#)

[从先前版本升级 Kaspersky Security Center](#)

[Kaspersky Security Center 的初始化配置](#)

[管理服务器快速启动向导](#)

[关于快速启动向导](#)

[开始管理服务器快速启动向导](#)

[步骤 1: 熟悉快速启动向导](#)

[步骤 2: 配置代理服务器](#)

[步骤 3: 选择应用程序激活方法](#)

[步骤 4: 选择保护范围和平台](#)

[步骤 5: 选择受管理应用程序的插件](#)

[步骤 6: 下载分发并创建安装包](#)

[步骤 7: 配置卡巴斯基安全网络使用](#)

[步骤 8: 配置邮件通知](#)

[步骤 9: 配置更新管理](#)

[步骤 10: 创建初始保护配置](#)

[步骤 11: 连接移动设备](#)

[步骤 12: 下载更新](#)

[步骤 13: 设备发现](#)

[步骤 14: 关闭快速启动向导](#)

[配置管理控制台与管理服务器的连接](#)

[对 Kaspersky Security Center 中使用的自定义证书的要求](#)

[连接漫游设备](#)

[方案: 通过连接网关连接漫游设备](#)

[关于连接漫游设备](#)

[将外部台式机连接到管理服务器](#)

[关于漫游用户的连接配置文件](#)

[为漫游用户创建连接配置文件](#)

[关于将网络代理切换到其他管理服务器](#)

[根据网络位置创建网络代理切换规则](#)

[使用 SSL/TLS 的加密通信](#)

[事件通知](#)

[配置事件通知](#)

[测试通知](#)

[通过运行可执行文件显示的事件通知](#)

[配置界面](#)

[发现网络设备](#)

[情景: 发现网络设备](#)

[未分配的设备](#)

[设备发现](#)

[Windows 网络轮询](#)

[活动目录轮询](#)

[IP 范围轮询](#)

[使用 Windows 域查看和更改域设置](#)

[为未分配的设备配置保留规则](#)

[使用 IP 范围](#)

[创建 IP 范围](#)

[浏览和更改 IP 范围设置](#)

[使用活动目录组查看和修改组设置](#)

[创建将设备自动移至管理组的规则](#)

[在客户端设备上使用 VDI 动态模式](#)

[在网络代理安装包属性中启用 VDI 动态模式](#)

[搜索组成 VDI 的设备](#)

[将组成 VDI 的设备移至管理组](#)

[设备清单](#)

[添加有关新设备的信息](#)

[配置用于定义企业设备的标准](#)

[配置自定义字段](#)

[授权许可](#)

[超出了授权许可限制事件](#)

[关于授权许可](#)

[关于授权许可](#)

[关于最终用户授权许可协议](#)

[关于授权许可证书](#)

[关于授权许可密钥](#)

[关于密钥文件](#)

[关于订阅](#)

[关于激活码](#)

[撤销对最终用户授权许可协议的同意](#)

[关于数据提供](#)

[Kaspersky Security Center 授权许可选项](#)

[关于主要功能的限制](#)

[Kaspersky Security Center 和受管理应用程序的授权许可功能](#)

[Kaspersky 应用程序。集中部署](#)

[替换第三方安全应用程序](#)

[使用远程安装任务安装应用程序](#)

[安装应用程序到所选设备](#)

[在管理组中的客户端设备上安装应用程序](#)

[通过活动目录组策略安装应用程序](#)

[在从属管理服务器上安装应用程序](#)

[使用远程安装向导安装应用程序](#)

[查看保护部署报告](#)

[应用程序的远程卸载](#)

[从管理组的客户端设备中远程卸载应用程序](#)

[从所选设备中远程卸载应用程序](#)

[使用安装包](#)

[创建安装包](#)

[创建独立安装包](#)

[创建自定义安装包](#)

[查看和编辑自定义安装包的属性](#)

[从 Kaspersky Security Center 分发包中获取网络代理安装包](#)

[将安装包分发至从属管理服务器](#)

[通过分发点分发安装包](#)

[将应用程序部署结果传输至 Kaspersky Security Center](#)

[为安装包定义 KSN 代理服务器地址](#)

[接收应用程序的最新版本](#)

[为远程安装准备设备实用工具 rjprep.exe](#)

[以交互模式为远程安装准备设备](#)

[以非交互模式为远程安装准备设备](#)

[准备 Linux 设备以远程安装网络代理](#)

[准备运行 SUSE Linux Enterprise Server 15 的设备以安装网络代理](#)

[准备 macOS 设备以远程安装网络代理](#)

[Kaspersky 应用程序：授权许可和激活](#)

[受管理应用程序的授权许可](#)

[查看使用中授权许可密钥的相关信息](#)

[添加授权许可密钥到管理服务器存储库](#)

[删除管理服务器授权许可密钥](#)

[部署授权许可密钥到客户端设备](#)

[自动分发授权许可密钥](#)

[创建和浏览授权许可密钥使用报告](#)

[查看有关应用程序授权许可密钥的信息](#)

[配置网络保护](#)

[方案：配置网络保护](#)

[策略设置和传播：以设备为中心的方法](#)

[关于以设备为中心和以用户为中心的安全管理方法](#)

[Kaspersky Endpoint Security 策略的手动设置](#)

[在高级威胁防护区域配置策略](#)

[在关键威胁防护部分配置策略](#)

[在常规设置部分配置策略](#)

[在事件配置区域配置策略](#)

[Kaspersky Endpoint Security 更新组任务的手动设置](#)

[Kaspersky Endpoint Security 设备扫描组任务的手动设置](#)

[计划“查找漏洞和所需更新”任务](#)

[更新安装和漏洞修复组任务的手动设置](#)

[设置事件存储库中的最大事件数量](#)

[设置有关已修复漏洞的信息的最长保存期限](#)

[管理任务](#)

[创建任务](#)

[创建管理服务器任务](#)

[为特定设备创建任务](#)

[创建本地任务](#)

[在嵌套组工作区中显示继承的组任务](#)

[在任务启动前自动开启设备](#)

[在任务结束后自动关闭设备](#)

[限制任务运行时间](#)

[导出任务](#)

[导入任务](#)

[转换任务](#)

[手动启动和停止任务](#)

[手动暂停和恢复任务](#)

[监视任务执行](#)

[浏览保存在管理服务器中的任务运行结果](#)

[配置任务运行结果信息的过滤条件](#)

[要修改任务回滚更改](#)

[比较任务](#)

[启动任务的账户](#)

[更改任务密码向导](#)

[步骤 1：指定凭证](#)

[步骤 2：选择要采取的操作](#)

[步骤 3：查看结果](#)

[为属于虚拟管理服务器的管理组创建层级结构](#)

[策略和策略配置文件](#)

[策略层级，使用策略配置文件](#)

[策略层级](#)

[策略配置文件](#)

[策略设置继承](#)

[管理策略](#)

[创建策略](#)

[在子组中显示继承的策略](#)

[激活策略](#)

[在出现病毒爆发事件时自动激活策略](#)

[应用漫游策略](#)

[修改策略回滚更改](#)

[比较策略](#)

[删除策略](#)

[复制策略](#)

[导出策略](#)

[导入策略](#)

[转换策略](#)

[管理策略配置文件](#)

[关于策略配置文件](#)

[创建策略配置文件](#)

[修改策略配置文件](#)

[删除策略配置文件](#)

[创建策略配置文件激活规则](#)

[设备移动规则](#)

[克隆设备移动规则](#)

[软件分类](#)

[安装应用程序到客户端组织设备的先决条件](#)

[查看和编辑本地应用程序设置](#)

[更新 Kaspersky Security Center 和受管理应用程序](#)

[方案：定期更新 Kaspersky 数据库和应用程序](#)

[关于更新 Kaspersky 数据库、软件模块和应用程序](#)

[关于使用 diff 文件更新 Kaspersky 数据库和软件模块](#)

[启用下载 diff 文件功能：方案](#)

[创建管理服务器的“将更新下载至存储库”任务](#)

[创建“将更新下载至分发点存储库”任务](#)

[配置管理服务器的“将更新下载至存储库”任务](#)

[验证已下载的更新](#)

[配置测试策略和辅助任务](#)

[浏览已下载的更新](#)

[在设备上自动安装 Kaspersky Endpoint Security 更新](#)

[离线模式更新下载](#)

[启用和禁用离线模式更新下载](#)

[Kaspersky Security Center 组件的自动更新和补丁](#)

[启用和禁用 Kaspersky Security Center 组件的自动更新和补丁](#)

[自动分发更新](#)

[自动将更新分发至客户端设备](#)

[将更新自动分发至从属管理服务器](#)

[为网络代理软件模块自动安装更新](#)

[自动分配分发点](#)

[手动为设备指派分发点](#)

[从分发点列表删除设备](#)

[通过分发点下载更新](#)

[从存储库删除软件更新](#)

[集群模式下为 Kaspersky 应用程序安装补丁](#)

[在客户端设备上管理第三方应用程序](#)

[安装第三方软件更新](#)

[方案：更新第三方软件](#)

[查看有关第三方应用程序可用更新的信息](#)

[批准和拒绝软件更新](#)

[使用管理服务器从 Windows 更新同步更新](#)

[步骤 1：定义是否减少流量](#)

[步骤 2：应用程序](#)

[步骤 3：更新类别](#)

[步骤 4：更新语言](#)

[步骤 5：选择账户以移动任务](#)

[步骤 6：配置任务启动计划](#)

[步骤 7：定义任务名称](#)

[步骤 8：完成任务创建](#)

[手动在设备上安装更新](#)

[在网络代理策略中配置 Windows 更新](#)

[修复第三方软件漏洞](#)

[方案：查找和修复第三方软件中的漏洞](#)

[关于查找和修复软件漏洞](#)

[查看软件漏洞信息](#)

[查看受管理设备上的漏洞统计信息](#)

[扫描应用程序以查找漏洞](#)

[修复应用程序中的漏洞](#)

[忽略软件漏洞](#)

[为第三方软件中的漏洞选择用户修补程序](#)

[更新安装规则](#)

[应用程序组](#)

[方案：应用程序管理](#)

[为 Kaspersky Endpoint Security for Windows 策略创建应用程序类别](#)

[创建含有手动添加内容的应用程序类别](#)

[创建含有自动添加内容的应用程序类别](#)

[添加事件相关的可执行文件到应用程序类别](#)

[配置应用程序在客户端设备上的启动管理](#)

[查看应用到可执行文件的启动规则的统计分析的结果](#)

[查看应用程序注册表](#)

[更改软件清查开始时间](#)

[关于第三方应用程序的授权许可密钥管理](#)

[创建授权的应用程序组](#)

[管理已授权应用程序组的授权许可密钥](#)

[可执行文件存储库](#)

[查看可执行文件信息](#)

[监控和报告](#)

[方案：监控和报告](#)

[在管理控制台中监控信号灯和记录的事件](#)

[使用报告、统计和通知](#)

[使用报告](#)

[创建报告模板](#)

[查看和编辑报告模板属性](#)

[报告模板中的扩展过滤器格式](#)

[将过滤器转换为扩展格式](#)

[配置扩展过滤器](#)

[创建和浏览报告](#)

[保存报告](#)

[创建报告发送任务](#)

[步骤 1: 选择任务类型](#)

[步骤 2: 选择报告类型](#)

[步骤 3: 报告操作](#)

[步骤 4: 选择账户以移动任务](#)

[步骤 5: 配置任务计划](#)

[步骤 6: 定义任务名称](#)

[步骤 7: 完成任务创建](#)

[管理统计信息](#)

[配置事件通知](#)

[为 SMTP 服务器创建证书](#)

[事件分类](#)

[查看事件分类](#)

[自定义事件分类](#)

[创建事件分类](#)

[将事件分类导出至文本文件](#)

[从分类中删除事件](#)

[根据用户请求添加应用程序到排除](#)

[设备分类](#)

[查看设备分类](#)

[配置设备分类](#)

[导出设备分类设置到文件](#)

[创建设备分类](#)

[根据导入的设置创建设备分类](#)

[在分类中从管理组中删除设备](#)

[监控应用程序安装和卸载](#)

[事件类型](#)

[事件类型描述的数据结构](#)

[管理服务器事件](#)

[管理服务器严重事件](#)

[管理服务器功能失败事件](#)

[管理服务器警告事件](#)

[管理服务器信息事件](#)

[网络代理事件](#)

[网络代理功能失败事件](#)

[网络代理警告事件](#)

[网络代理信息事件](#)

[iOS MDM 服务器事件](#)

[iOS MDM 服务器功能失败事件](#)

[iOS MDM 服务器警告事件](#)

[iOS MDM 服务器信息事件](#)

[Exchange 移动设备服务器事件](#)

[Exchange 移动设备服务器功能失败事件](#)

[Exchange 移动设备服务器信息事件](#)

[阻止频繁事件](#)

[关于阻止频繁事件](#)

[管理频繁事件阻止](#)

[移除对频繁事件的阻止](#)

[将频繁事件列表导出到文件](#)

[控制虚拟机状态的更改](#)

[使用系统注册表中的信息监控反病毒保护状态](#)

[当设备显示不活动时查看和配置操作](#)

[禁用 Kaspersky 公告](#)

[分发点和连接网关的调整](#)

[分发点的标准配置：单一办公室](#)

[分发点的标准配置：多个小远程办公室](#)

[分配受管理设备作为分发点](#)

[通过使用 Linux 设备连接新网段](#)

[连接 Linux 设备作为隔离区域中的网关](#)

[通过连接网关将 Linux 设备连接到管理服务器](#)

[在 DMZ 中添加连接网关作为分发点](#)

[自动分配分发点](#)

[关于在选择用作分发点的设备上本地安装网络代理](#)

[关于使用分发点作为连接网关](#)

[添加 IP 范围到分发点的已扫描范围列表](#)

[将分发点用作推送服务器](#)

[其他日常工作](#)

[管理管理服务器](#)

[创建管理服务器层级：添加从属管理服务器](#)

[连接至管理服务器以及在管理服务器之间切换](#)

[访问管理服务器及其对象的权限](#)

[通过互联网连接至管理服务器的条件](#)

[到管理服务器的加密连接](#)

[当设备连接时验证管理服务器](#)

[在管理控制台连接期间的管理服务器身份验证](#)

[关于管理服务器证书](#)

[断开与管理服务器的连接](#)

[将管理服务器添加至控制台树](#)

[从控制台树中删除管理服务器](#)

[将虚拟管理服务器添加至控制台树](#)

[更改管理服务器服务账户实用工具 klsrvswch](#)

[更改 DBMS 凭据](#)

[使用管理服务器节点解决问题](#)

[查看和修改管理服务器的设置](#)

[调整管理服务器的常规设置](#)

[管理控制台界面设置](#)

[在管理服务器上的事件处理和存储](#)

[查看连接到管理服务器的日志](#)

[控制病毒爆发](#)

[限制流量](#)

[配置 web 服务器](#)

[重新颁发 Web 服务器证书](#)

[使用内部用户](#)

[管理服务器设置的备份和恢复](#)

[使用文件系统快照降低备份时间](#)

[管理服务器设备不可操作](#)

[管理服务器设置或数据库被损坏](#)

[备份复制和管理服务器数据恢复](#)

[创建数据备份任务](#)

[数据备份和恢复实用程序 \(klbackup\)](#)

[交互模式下的数据备份和恢复](#)

[非交互模式下的数据备份和恢复](#)

[将管理服务器和数据库服务器移至其他设备](#)

[避免多个管理服务器之间的冲突](#)

[两步验证](#)

[方案：为所有用户配置两步验证](#)

[关于两步验证](#)

[为您自己的账户启用两步验证](#)

[为所有用户启用两步验证](#)

[禁用用户账户的两步验证](#)

[禁用所有用户的两步验证](#)

[从两步验证中排除账户](#)

[编辑安全代码颁发者的名称](#)

[对管理组进行管理](#)

[创建管理组](#)

[移动管理组](#)

[删除管理组](#)

[自动创建管理组结构](#)

[将应用程序自动安装到管理组中的设备](#)

[管理客户端设备](#)

[将客户端设备连接至管理服务器](#)

[手动连接客户端设备至管理服务器。Klmover 工具](#)

[要建立客户端设备与管理服务器之间的通道连接](#)

[远程连接至客户端设备桌面](#)

[通过 Windows 桌面共享连接至客户端设备](#)

[配置重启客户端设备](#)

[审核在远程客户端设备上执行的操作](#)

[检查客户端设备与管理服务器之间的连接](#)

[自动检查客户端设备与管理服务器之间的连接](#)

[手动检查客户端设备与管理服务器之间的连接。Klnagchk 工具](#)

[关于检查设备和管理服务器之间的连接时间](#)

[在管理服务器上识别客户端设备](#)

[将设备移动至管理组](#)

[更改客户端设备的管理服务器](#)

[集群和服务器阵列](#)

[远程开启、关闭和重启客户端设备](#)

[对本地任务和统计信息的访问，“不从管理服务器断开连接”复选框](#)

[关于强制同步](#)

[关于连接计划](#)

[发送消息到设备用户](#)

[管理 Kaspersky Security for Virtualization](#)

[配置设备状态切换](#)

[标记设备和查看分配的标签](#)

[自动设备标记](#)

[查看和配置分配到设备的标签](#)

[客户端设备的远程诊断。Kaspersky Security Center 远程诊断工具](#)

[将远程诊断实用程序连接至客户端设备](#)

[启用和禁用跟踪，下载跟踪文件](#)

[下载应用程序设置](#)

[下载事件日志](#)

[下载多个诊断信息条目](#)

[开始诊断并下载诊断结果](#)

[开始、停止和重新启动应用程序](#)

[UEFI 保护设备](#)

[受管理设备设置](#)

[常规策略设置](#)

[网络代理策略设置](#)

[管理用户账户](#)

[使用用户账户](#)

[添加内部用户账户](#)

[编辑内部用户账户](#)

[更改允许的密码输入尝试次数](#)

[配置内部用户名称的唯一性检查](#)

[添加安全组](#)

[添加用户到组](#)

[配置对应用程序功能的访问权限。基于角色的访问控制](#)

[应用程序功能的访问权限](#)

[预定义用户角色](#)

[添加用户角色](#)

[为用户或用户组分配角色](#)

[分配权限到用户和组](#)

[传输用户角色到从属管理服务器](#)

[指派用户作为设备所有者](#)

[将消息传送给用户](#)

[查看用户的移动设备列表](#)

[为用户安装证书](#)

[查看发布给用户的证书列表](#)

[关于虚拟管理服务器的管理员](#)

[远程安装操作系统和应用程序](#)

[创建操作系统镜像](#)

[安装操作系统镜像](#)

[配置 KSN 代理服务器地址](#)

[添加 Windows Preinstallation Environment \(WinPE\) 的驱动程序](#)

[将驱动程序添加至带有操作系统镜像的安装包](#)

[配置 sysprep.exe 实用程序](#)

[在新联网的设备上部署操作系统](#)

[在客户端设备上部署操作系统](#)

[创建程序安装包](#)

[为应用程序安装包发布证书](#)

[安装应用程序到客户端设备](#)

[管理对象修订](#)

[关于对象修订](#)

[查看修订历史区域](#)

[比较对象修订](#)

[为对象修订和已删除对象信息设置存储期限](#)

[查看对象修订](#)

[保存对象修订到文件](#)

[回滚更改](#)

[添加修订描述](#)

[对象删除](#)

[删除对象](#)

[查看关于已删除对象的信息](#)

[从已删除对象列表永久删除对象](#)

[移动设备管理](#)

[方案：移动设备管理部署](#)

[管理 EAS 和 iOS MDM 设备的组策略提](#)

[启用移动设备管理](#)

[修改移动设备管理设置](#)

[禁用移动设备管理](#)

[使用移动设备命令](#)

[移动设备管理的命令](#)

[使用 Google Firebase Cloud Messaging](#)

[发送命令](#)

[查看命令日志中的命令状态](#)

[使用移动设备证书](#)

[启动证书安装向导](#)

[步骤 1. 选择证书类型](#)

[步骤 2. 选择设备类型](#)

[步骤 3. 选择用户](#)

[步骤 4. 选择证书源](#)

[步骤 5. 为证书分配标签](#)

[步骤 6. 指定证书发布设置](#)

[步骤 7. 选择用户通知方法](#)

[步骤 8. 生成证书](#)

[配置证书发布规则](#)

[与公共密钥基础架构整合](#)

[启用支持 Kerberos Constrained Delegation](#)

[添加 iOS 移动设备到受管理设备列表](#)

[添加 Android 移动设备到受管理设备列表](#)

[管理 Exchange ActiveSync 移动设备](#)

[添加管理配置文件](#)

[删除管理配置文件](#)

[处理 Exchange ActiveSync 策略](#)

[配置扫描范围](#)

[使用 EAS 设备](#)

[查看有关 EAS 设备的信息](#)

[将 EAS 设备断开管理](#)

[用户管理 Exchange ActiveSync 移动设备的权限](#)

管理 iOS MDM 设备

[通过证书签署 iOS MDM 配置文件](#)

[添加配置文件](#)

[将配置文件安装至设备](#)

[从设备中删除配置文件](#)

[通过发布配置文件链接来添加新设备](#)

[通过由管理员安装配置文件来添加新设备](#)

[添加 provisioning 配置文件](#)

[将 provisioning 配置文件安装至设备](#)

[从设备中删除 provisioning 配置文件](#)

[添加受管理应用程序](#)

[在移动设备上安装应用](#)

[将应用从设备上卸载](#)

[在 iOS MDM 移动设备上配置漫游](#)

[查看有关 iOS MDM 设备的信息](#)

[将 iOS MDM 设备断开管理](#)

[发送命令到设备](#)

[检查所发送命令的执行状态](#)

管理 KES 设备

[创建 KES 设备移动应用程序包](#)

[启用基于证书的 KES 设备身份验证](#)

[查看有关 KES 设备的信息](#)

[将 KES 设备断开管理](#)

数据加密和保护

[查看已加密设备列表](#)

[查看加密事件列表](#)

[将加密事件列表导出到文本文件](#)

[创建和查看加密报告](#)

[在管理服务器之间传输加密密钥](#)

数据存储库

[将存储库对象的列表导出到文本文件中](#)

[安装包](#)

[存储库中文件的主状态](#)

[智能培训模式中的规则触发](#)

[查看使用自适应异常控制规则执行的检测列表](#)

[从自适应异常控制规则添加排除](#)

[步骤 1: 选择应用程序](#)

[步骤 2: 选择策略](#)

[步骤 3: 运行策略](#)

隔离区和备份区

[启用存储库文件远程管理](#)

[查看存储库中的文件属性](#)

[从存储库删除文件](#)

[从存储库恢复文件](#)

[将存储库中的文件保存到磁盘](#)

[扫描隔离区中的文件](#)

[活动威胁](#)

[清除未处理文件](#)

[将未处理的文件保存至磁盘](#)

[从“活动威胁”文件夹中删除文件](#)

[卡巴斯基安全网络 \(KSN\)](#)

[关于 KSN](#)

[设置到卡巴斯基安全网络的访问](#)

[启用和禁用 KSN](#)

[查看已接受的 KSN 声明](#)

[查看 KSN 代理服务器统计信息](#)

[接受更新的 KSN 声明](#)

[使用卡巴斯基安全网络获得增强保护](#)

[检查分发点是否充当 KSN 代理服务器](#)

[切换在线帮助和离线帮助](#)

[导出事件到 SIEM 系统](#)

[方案：配置导出事件到 SIEM 系统](#)

[在您开始之前](#)

[关于 Kaspersky Security Center 中的事件](#)

[关于事件导出](#)

[关于配置 SIEM 系统中的事件导出](#)

[标记要以 Syslog 格式导出到 SIEM 系统的事件](#)

[关于标记要以 Syslog 格式导出到 SIEM 系统的事件](#)

[标记要以 Syslog 格式导出的 Kaspersky 应用程序事件](#)

[标记要以 Syslog 格式导出的常规事件](#)

[关于使用 Syslog 格式导出事件](#)

[关于使用 CEF 和 LEEF 格式导出事件](#)

[配置 Kaspersky Security Center 以导出事件到 SIEM 系统](#)

[直接从数据库导出事件](#)

[使用 klsq2 实用工具创建 SQL 查询](#)

[klsq2 实用工具中的 SQL 查询例子](#)

[查看 Kaspersky Security Center 数据库名称](#)

[查看导出结果](#)

[使用 SNMP 将统计信息发送到第三方应用程序](#)

[SNMP 代理和对象标识符](#)

[从对象标识符获取字符串计数器名称](#)

[SNMP 的对象标识符的值](#)

[故障解决](#)

[使用云环境](#)

[关于使用云环境](#)

[检查配置](#)

[云设备组](#)

[云环境配置向导](#)

[关于云环境配置向导](#)

[步骤 1：选择应用程序激活方法](#)

[步骤 2：选择云环境](#)

[步骤 3：在云环境中授权](#)

[步骤 4：配置与云的同步并选择后续操作](#)

[步骤 5: 在云环境中配置卡巴斯基安全网络](#)

[步骤 6: 在云环境中配置电子邮件通知](#)

[步骤 7: 创建云环境保护的初始配置](#)

[步骤 8: 选择在安装过程中操作系统必须重启时的操作 \(对于云环境\)](#)

[步骤 9: 通过管理服务器接收更新](#)

[创建云环境配置向导所需的安装包](#)

[在云环境中工作的数据库选项](#)

[在 Yandex.Cloud 中部署 Kaspersky Security Center](#)

[云环境中管理服务器的硬件要求](#)

[安装应用程序到云环境中的设备](#)

[云环境中的授权许可选项](#)

[网络段轮询](#)

[为云段轮询添加连接](#)

[为云段轮询删除连接](#)

[配置轮询计划](#)

[在云环境中准备必要的客户端设备以使用 Kaspersky Security Center](#)

[在云环境中部署 Kaspersky Security Center 的先决条件](#)

[情景: 在云环境中部署](#)

[与云同步](#)

[使用部署脚本部署安全应用程序](#)

[查看云设备属性](#)

[使用 Amazon Web Services 云环境](#)

[关于使用 Amazon Web Services 云环境](#)

[为 Amazon EC2 实例创建 IAM 角色和 IAM 用户账户](#)

[确保 Kaspersky Security Center 管理服务器具有使用 AWS 的权限](#)

[为管理服务器创建 IAM 角色](#)

[创建 IAM 用户账户以使用 Kaspersky Security Center](#)

[为安装应用程序到 Amazon EC2 实例创建 IAM 角色](#)

[使用 Amazon RDS](#)

[创建 Amazon RDS 实例](#)

[为 Amazon RDS 实例创建选项组](#)

[修改选项组](#)

[为 IAM 角色修改权限以使用 Amazon RDS 数据库实例](#)

[为数据库准备 Amazon S3 bucket](#)

[迁移数据库到 Amazon RDS](#)

[在 Google Cloud 中工作](#)

[创建客户端电子邮件、项目 ID 和私钥](#)

[使用 Google Cloud SQL for MySQL 实例](#)

[工作在 Microsoft Azure 云环境](#)

[关于使用 Microsoft Azure](#)

[创建订阅、应用程序 ID 和密码](#)

[分配角色到 Azure 应用程序 ID](#)

[在 Microsoft Azure 中部署管理服务器并选择数据库](#)

[使用 Azure SQL](#)

[创建 Azure 存储账户](#)

[创建 Azure SQL 数据库和 SQL Server](#)

[迁移数据库到 Azure SQL](#)

[附录](#)

[高级功能](#)

[Kaspersky Security Center 操作自动化。klakout 实用程序](#)

[自定义工具](#)

[网络代理磁盘克隆模式](#)

[准备安装了网络代理的参考设备以创建操作系统映像](#)

[配置从文件完整性监控接收消息](#)

[管理服务器维护](#)

[用户通知方法窗口](#)

[“常规”区域](#)

[设备分类窗口](#)

[定义新对象名称窗口](#)

[“应用程序类别”区域](#)

[使用管理界面的功能](#)

[控制台树](#)

[如何在工作区中更新数据](#)

[如何浏览控制台树](#)

[如何在工作区打开对象属性窗口](#)

[如何在工作区中选择一组对象](#)

[如何在工作区中更改表列集](#)

[参考信息](#)

[上下文菜单命令](#)

[受管理设备列表。列描述](#)

[设备、任务和策略的状态](#)

[管理控制台上的文件状态图标](#)

[搜索和导出数据](#)

[查找设备](#)

[设备搜索设置](#)

[在字符串变量中使用掩码](#)

[在搜索字段使用正则表达式](#)

[从对话框导出列表](#)

[任务设置](#)

[常规任务设置](#)

[“将更新下载至管理服务器存储库”任务设置](#)

[“将更新下载至分发点存储库”任务设置](#)

[“查找漏洞和所需更新”任务设置](#)

[“安装所需更新并修复漏洞”任务设置](#)

[子网全局列表](#)

[添加子网到子网全局列表](#)

[在子网全局列表中查看和修改子网属性](#)

[适用于 Windows、macOS 和 Linux 的网络代理的使用：比较](#)

[Kaspersky Security Center 13.1 Web Console](#)

[关于 Kaspersky Security Center 13.1 Web Console](#)

[Kaspersky Security Center 13.1 Web Console 的硬件和软件需求](#)

[Kaspersky Security Center 13.1 Web Console 支持的 Kaspersky 应用程序列表](#)

[Kaspersky Security Center 管理服务器部署图表和 Kaspersky Security Center 13.1 Web Console](#)

[Kaspersky Security Center 13.1 Web Console 使用的端口](#)

[情景：Kaspersky Security Center 13.1 Web Console 安装和初始化设置](#)

[安装](#)

[安装数据库管理系统](#)

[配置与 Kaspersky Security Center 13.1 配合使用的 MariaDB x64 服务器](#)

[配置与 Kaspersky Security Center 13.1 配合使用的 MySQL x64 服务器](#)

[安装 Kaspersky Security Center 13.1 Web Console](#)

[安装 Kaspersky Security Center 13.1 Web Console 到 Linux 平台](#)

[安装 Kaspersky Security Center 13.1 Web Console 到 Linux 平台](#)

[Kaspersky Security Center 13.1 Web Console 安装参数](#)

[安装 Kaspersky Security Center Web 13.1 Console，连接到安装在 Microsoft 故障转移群集节点上的管理服务器](#)

[升级 Kaspersky Security Center Web Console](#)

[在 Kaspersky Security Center 13.1 Web Console 中为受信任的管理服务器指定证书](#)

[替换 Kaspersky Security Center 13.1 Web Console 证书](#)

[重新颁发 Kaspersky Security Center Web Console 的证书](#)

[将 PFX 证书转换为 PEM 格式](#)

[关于迁移到 Kaspersky Security Center 云控制台](#)

[登录到 Kaspersky Security Center 13.1 Web Console 并登出](#)

[使用 NTLM 和 Kerberos 协议配置域身份验证](#)

[快速启动向导 \(Kaspersky Security Center 13.1 Web Console\)](#)

[熟悉快速启动向导](#)

[步骤 1: 指定互联网连接设置](#)

[步骤 2: 下载所需更新](#)

[步骤 3: 选择要保护的资产](#)

[步骤 4: 选择解决方案中的加密](#)

[步骤 5: 配置受管理应用程序的插件安装](#)

[步骤 6: 下载分发包并创建安装包](#)

[步骤 7: 配置卡巴斯基安全网络](#)

[步骤 8: 选择应用程序激活方法](#)

[步骤 9: 指定第三方更新管理设置](#)

[步骤 10: 创建基本的网络保护配置](#)

[步骤 11: 配置邮件通知](#)

[步骤 12: 执行网络轮询](#)

[步骤 13: 关闭快速启动向导](#)

[保护部署向导](#)

[开始保护部署向导](#)

[步骤 1: 选择安装包](#)

[步骤 2: 选择分发密钥文件或激活码的方法](#)

[步骤 3: 选择网络代理版本](#)

[步骤 4: 选择设备](#)

[步骤 5: 指定远程安装任务设置](#)

[步骤 6: 重启管理](#)

[步骤 7: 安装前删除不兼容的应用程序](#)

[步骤 8: 移动设备到受管理设备](#)

[步骤 9: 选择访问设备的账户](#)

[步骤 10: 开始安装](#)

[配置管理服务器](#)

[配置 Kaspersky Security Center 13.1 Web Console 到管理服务器的连接](#)

[查看连接到管理服务器的日志](#)

[设置事件存储库中的最大事件数量](#)

[UEFI 保护设备连接设置](#)

[创建虚拟管理服务器](#)

[创建管理服务器层级：添加从属管理服务器](#)

[查看从属管理服务器列表](#)

[删除管理服务器层级](#)

[配置界面](#)

[启用账户保护以防止未经授权的修改](#)

[两步验证](#)

[方案：为所有用户配置两步验证](#)

[关于两步验证](#)

[为您自己的账户启用两步验证](#)

[为所有用户启用两步验证](#)

[禁用用户账户的两步验证](#)

[禁用所有用户的两步验证](#)

[从两步验证中排除账户](#)

[生成新的 secret key](#)

[编辑安全代码颁发者的名称](#)

[通过 Kaspersky Security Center 13.1 Web Console 部署 Kaspersky 应用程序](#)

[方案：通过 Kaspersky Security Center 13.1 Web Console 部署 Kaspersky 应用程序](#)

[获取 Kaspersky 应用程序插件](#)

[下载和创建 Kaspersky 应用程序的安装包](#)

[更改自定义安装包数据大小的限制](#)

[下载 Kaspersky 应用程序的分发包](#)

[检查 Kaspersky Endpoint Security 是否已成功部署](#)

[创建独立安装包](#)

[查看独立安装包列表](#)

[创建自定义安装包](#)

[将安装包分发至从属管理服务器](#)

[指定 Unix 设备上的远程安装设置](#)

[移动设备管理](#)

[替换第三方安全应用程序](#)

[发现网络设备](#)

[情景：发现网络设备](#)

[设备发现](#)

[Windows 网络轮询](#)

[活动目录轮询](#)

[IP 范围轮询](#)

[添加和修改 IP 范围](#)

[为未分配的设备配置保留规则](#)

[Kaspersky 应用程序：授权许可和激活](#)

[受管理应用程序的授权许可](#)

[添加授权许可密钥到管理服务器存储库](#)

[部署授权许可密钥到客户端设备](#)

[自动分发授权许可密钥](#)

[查看使用中授权许可密钥的相关信息](#)

[从存储库删除授权许可密钥](#)

[撤销对最终用户授权许可协议的同意](#)

[续订 Kaspersky 应用程序授权许可](#)

[配置网络保护](#)

[方案：配置网络保护](#)

[关于以设备为中心和以用户为中心的安全管理方法](#)

[策略设置和传播：以设备为中心的方法](#)

[策略设置和传播：以用户为中心的方法](#)

[网络代理策略设置](#)

[Kaspersky Endpoint Security 策略的手动设置](#)

[配置卡巴斯基安全网络](#)

[检查受防火墙保护的的网络列表](#)

[从管理服务器内存中排除软件详细信息](#)

[在管理服务器数据库中保存重要的策略事件](#)

[Kaspersky Endpoint Security 更新组任务的手动设置](#)

[授予对“设备控制”阻止的外部设备的离线访问权限](#)

[远程删除应用程序或软件更新](#)

[回滚对象到先前修订](#)

[任务](#)

[关于任务](#)

[关于任务范围](#)

[创建任务](#)

[手动启动任务](#)

[查看任务列表](#)

[常规任务设置](#)

[启动更改任务密码向导](#)

[步骤 1：指定凭证](#)

[步骤 2：选择要采取的操作](#)

[步骤 3：查看结果](#)

[管理客户端设备](#)

[受管理设备设置](#)

[创建管理组](#)

[手动将设备添加到管理组](#)

[手动将设备移动至管理组](#)

[创建设备移动规则](#)

[复制设备移动规则](#)

[当设备显示不活动时查看和配置操作](#)

[关于设备状态](#)

[配置设备状态切换](#)

[远程连接至客户端设备桌面](#)

[通过 Windows 桌面共享连接至客户端设备](#)

[设备分类](#)

[创建设备分类](#)

[配置设备分类](#)

[设备标签](#)

[关于设备标签](#)

[创建设备标签](#)

[重命名设备标签](#)

[删除设备标签](#)

[查看分配了标签的设备](#)

[查看分配到设备的标签](#)

[手动标记设备](#)

[从设备上删除分配的标签](#)

[查看自动标记设备规则](#)

[编辑自动标记设备规则](#)

[创建自动标记设备规则](#)

[为自动标记设备运行规则](#)

[删除自动标记设备规则](#)

[使用 klscflag 实用程序管理设备标签](#)

[分配设备标签](#)

[删除设备标签](#)

[策略和策略配置文件](#)

[关于策略和策略配置文件](#)

[关于“锁定”和锁定的设置](#)

[策略继承和策略配置文件](#)

[策略层级](#)

[策略层级中的策略配置文件](#)

[如何在托管设备上实施设置](#)

[管理策略](#)

[查看策略列表](#)

[创建策略](#)

[修改策略](#)

[常规策略设置](#)

[启用和禁用策略继承选项](#)

[复制策略](#)

[移动策略](#)

[查看策略分发状态图](#)

[在出现病毒爆发事件时自动激活策略](#)

[删除策略](#)

[管理策略配置文件](#)

[查看策略配置文件](#)

[更改策略配置文件优先级](#)

[创建策略配置文件](#)

[修改策略配置文件](#)

[复制策略配置文件](#)

[创建策略配置文件激活规则](#)

[删除策略配置文件](#)

[数据加密和保护](#)

[查看加密驱动器列表](#)

[查看加密事件列表](#)

[创建和查看加密报告](#)

[授予对处于离线模式的加密驱动器的访问权限](#)

[用户和用户角色](#)

[关于用于角色](#)

[配置对应用程序功能的访问权限。基于角色的访问控制](#)

[应用程序功能的访问权限](#)

[预定义用户角色](#)

[添加内部用户账户](#)

[创建用户组](#)

[编辑内部用户账户](#)

[编辑用户组](#)

[添加用户账户到内部组](#)

[指派用户作为设备所有者](#)

[删除用户或安全组](#)

[创建用户角色](#)

[编辑用户角色](#)

[编辑用户角色范围](#)

[删除用户角色](#)

[关联策略配置文件到角色](#)

[卡巴斯基安全网络 \(KSN\)](#)

[关于 KSN](#)

[设置到卡巴斯基安全网络的访问](#)

[启用和禁用 KSN](#)

[查看已接受的 KSN 声明](#)

[接受更新的 KSN 声明](#)

[检查分发点是否充当 KSN 代理服务器](#)

[情景：升级 Kaspersky Security Center 和受管理安全应用程序](#)

[更新 Kaspersky 数据库和应用程序](#)

[方案：定期更新 Kaspersky 数据库和应用程序](#)

[关于更新 Kaspersky 数据库、软件模块和应用程序](#)

[创建“将更新下载至管理服务器存储库”任务](#)

[验证已下载的更新](#)

[创建“将更新下载至分发点存储库”任务](#)

[启用和禁用 Kaspersky Security Center 组件的自动更新和补丁](#)

[自动安装 Kaspersky Endpoint Security for Windows 的更新](#)

[批准和拒绝软件更新](#)

[更新管理服务器](#)

[启用和禁用离线模式更新下载](#)

[更新离线设备上的 Kaspersky 数据库和软件模块](#)

[分发点和连接网关的调整](#)

[分发点的标准配置：单一办公室](#)

[分发点的标准配置：多个小远程办公室](#)

[自动分配分发点](#)

[手动分配分发点](#)

[修改管理组的分发点列表](#)

[强制同步](#)

[启用推送服务器](#)

[在客户端设备上管理第三方应用程序](#)

[安装第三方软件更新](#)

[方案：更新第三方软件](#)

[关于第三方软件更新](#)

[安装第三方软件更新](#)

[创建“查找漏洞和所需更新”任务](#)

[“查找漏洞和所需更新”任务设置](#)

[创建“安装所需更新并修复漏洞”任务](#)

[添加更新安装规则](#)

[创建“安装 Windows Update 更新”任务](#)

[查看有关可用的第三方软件更新的信息](#)

[将可用软件更新列表导出到文件](#)
[批准和拒绝第三方软件更新](#)
[创建“执行 Windows Update 同步”任务](#)
[自动更新第三方应用程序](#)

[修复第三方软件漏洞](#)

[方案：查找和修复第三方软件中的漏洞](#)
[关于查找和修复软件漏洞](#)
[修复第三方软件漏洞](#)
[创建“修复漏洞”任务](#)
[创建“安装所需更新并修复漏洞”任务](#)
[添加更新安装规则](#)
[为第三方软件中的漏洞选择用户修补程序](#)
[查看有关在所有受管理设备上检测到的软件漏洞的信息](#)
[查看有关在选定受管理设备上检测到的软件漏洞的信息](#)
[查看受管理设备上的漏洞统计信息](#)
[将软件漏洞列表导出到文件](#)
[忽略软件漏洞](#)

[管理客户端设备上运行的应用程序](#)

[方案：应用程序管理](#)
[关于应用程序控制](#)
[获取并查看客户端设备上安装的应用程序列表](#)
[获取并查看客户端设备上存储的可执行文件列表](#)
[创建含有手动添加内容的应用程序类别](#)
[创建包括选定设备中的可执行文件的应用程序类别](#)
[创建包括选定文件夹中的可执行文件的应用程序类别](#)
[查看应用程序类别列表](#)
[在 Kaspersky Endpoint Security for Windows 策略中配置“应用程序控制”](#)
[添加事件相关的可执行文件到应用程序类别](#)

[从 Kaspersky 数据库创建第三方应用程序的安装包](#)

[从 Kaspersky 数据库查看和修改第三方应用程序安装包的设置](#)

[从 Kaspersky 数据库设置第三方应用程序的安装包](#)

[应用程序标签](#)

[关于应用程序标签](#)
[创建应用程序标签](#)
[重命名应用程序标签](#)
[分配标签到应用程序](#)
[从应用程序上删除分配的标签](#)
[删除应用程序标签](#)

[监控和报告](#)

[方案：监控和报告](#)
[关于监控和报告的类型](#)
[仪表板和小部件](#)
[使用控制板](#)
[添加工具到控制板](#)
[从控制板隐藏工具](#)
[移动工具到控制板](#)
[更改部件尺寸或样子](#)
[更改部件设置](#)

[报告](#)

[使用报告](#)

[创建报告模板](#)

[查看和编辑报告模板属性](#)

[导出报告到文件](#)

[生成和浏览报告](#)

[创建报告发送任务](#)

[删除报告模板](#)

[事件和事件选择](#)

[使用事件分类](#)

[创建事件分类](#)

[编辑事件分类](#)

[查看事件分类列表](#)

[查看事件详情](#)

[导出事件到文件](#)

[从事件查看对象历史](#)

[删除事件](#)

[删除事件分类](#)

[设置事件存储期限](#)

[事件类型](#)

[事件类型描述的数据结构](#)

[管理服务器事件](#)

[管理服务器严重事件](#)

[管理服务器功能失败事件](#)

[管理服务器警告事件](#)

[管理服务器信息事件](#)

[网络代理事件](#)

[网络代理功能失败事件](#)

[网络代理警告事件](#)

[网络代理信息事件](#)

[iOS MDM 服务器事件](#)

[iOS MDM 服务器功能失败事件](#)

[iOS MDM 服务器警告事件](#)

[iOS MDM 服务器信息事件](#)

[Exchange 移动设备服务器事件](#)

[Exchange 移动设备服务器功能失败事件](#)

[Exchange 移动设备服务器信息事件](#)

[阻止频繁事件](#)

[关于阻止频繁事件](#)

[管理频繁事件阻止](#)

[移除对频繁事件的阻止](#)

[通知和设备状态](#)

[使用通知](#)

[查看屏幕通知](#)

[关于设备状态](#)

[配置设备状态切换](#)

[配置通知传送](#)

[通过运行可执行文件显示的事件通知](#)

[卡巴斯基公告](#)

[关于 Kaspersky 公告](#)

[指定 Kaspersky 公告设置](#)

[禁用 Kaspersky 公告](#)

[查看有关威胁检测的信息](#)

[Kaspersky Security Center 13.1 Web Console 活动日志](#)

[Kaspersky Security Center 与其他解决方案之间的集成](#)

[配置到 KATA / KEDR Web Console 的访问](#)

[建立后台连接](#)

[导出事件到 SIEM 系统](#)

[方案：配置导出事件到 SIEM 系统](#)

[在您开始之前](#)

[关于 Kaspersky Security Center 中的事件](#)

[关于事件导出](#)

[关于配置 SIEM 系统中的事件导出](#)

[标记要以 Syslog 格式导出到 SIEM 系统的事件](#)

[关于标记要以 Syslog 格式导出到 SIEM 系统的事件](#)

[标记要以 Syslog 格式导出的 Kaspersky 应用程序事件](#)

[标记要以 Syslog 格式导出的常规事件](#)

[关于使用 CEF 和 LEEF 格式导出事件](#)

[关于使用 Syslog 格式导出事件](#)

[配置 Kaspersky Security Center 以导出事件到 SIEM 系统](#)

[直接从数据库导出事件](#)

[使用 klsq2 实用工具创建 SQL 查询](#)

[klsq2 实用工具中的 SQL 查询例子](#)

[查看 Kaspersky Security Center 数据库名称](#)

[查看导出结果](#)

[在云环境中使用 Kaspersky Security Center 13.1 Web Console](#)

[Kaspersky Security Center 13.1 Web Console 中的云环境配置向导](#)

[步骤 1：阅读有关向导的信息](#)

[步骤 2：授权应用程序](#)

[步骤 3：选择云环境和授权](#)

[步骤 4：云段轮询，配置与云的同步并选择后续操作](#)

[步骤 5：为 Kaspersky Security Center 配置卡巴斯基安全网络](#)

[步骤 6：创建保护的初始配置](#)

[通过 Kaspersky Security Center 13.1 Web Console 进行云段轮询](#)

[为云段轮询添加连接](#)

[为云段轮询删除连接](#)

[通过 Kaspersky Security Center 13.1 Web Console 配置轮询计划](#)

[通过 Kaspersky Security Center 13.1 Web Console 查看云段轮询的结果](#)

[通过 Kaspersky Security Center 13.1 Web Console 查看云设备的属性](#)

[与云同步：配置移动规则](#)

[使用云 DBMS 创建管理服务器数据备份任务](#)

[客户端设备的远程诊断](#)

[打开远程诊断窗口](#)

[启用和禁用应用程序跟踪](#)

[下载应用程序的跟踪文件](#)

[删除跟踪文件](#)

[下载应用程序设置](#)

[下载事件日志](#)

[启动、停止和重新启动应用程序](#)

[运行应用程序的远程诊断并下载结果](#)

[在客户端设备上运行应用程序](#)

[API 参考指南](#)

[服务提供商最佳实践](#)

[计划 Kaspersky Security Center 部署](#)

[提供到管理服务器的互联网访问](#)

[Kaspersky Security Center 标准配置](#)

[关于分发点](#)

[管理服务器层级](#)

[虚拟管理服务器](#)

[使用 Kaspersky Endpoint Security for Android 管理移动设备](#)

[部署和初始化设置](#)

[管理服务器安装建议](#)

[在失败转移集群上为管理服务器服务创建账户](#)

[选择 DBMS](#)

[指定管理服务器地址](#)

[在客户端组织网络中配置保护](#)

[Kaspersky Endpoint Security 策略的手动设置](#)

[在高级威胁防护区域配置策略](#)

[在关键威胁防护部分配置策略](#)

[在常规设置部分配置策略](#)

[在事件配置区域配置策略](#)

[Kaspersky Endpoint Security 更新组任务的手动设置](#)

[Kaspersky Endpoint Security 设备扫描组任务的手动设置](#)

[计划“查找漏洞和所需更新”任务](#)

[更新安装和漏洞修复组任务的手动设置](#)

[建立管理组结构和分配分发点](#)

[标准 MSP 客户端配置：单一办公室](#)

[标准 MSP 客户端配置：多个小远程办公室](#)

[策略层级，使用策略配置文件](#)

[策略层级](#)

[策略配置文件](#)

[任务](#)

[设备移动规则](#)

[软件分类](#)

[关于多租户应用程序](#)

[管理服务器设置的备份和恢复](#)

[管理服务器设备不可操作](#)

[管理服务器设置或数据库被损坏](#)

[部署网络代理和安全应用程序](#)

[初始化部署](#)

[配置安装程序](#)

[安装包](#)

[MSI 属性和转换文件](#)

[使用应用程序远程安装的第三方工具部署](#)

[Kaspersky Security Center 中远程安装任务的常规信息](#)

[使用 Microsoft Windows 组策略部署](#)

[通过 Kaspersky Security Center 远程安装任务的强制部署](#)

[运行 Kaspersky Security Center 创建的独立包](#)

[手动安装应用程序的选项](#)

[在安装有网络代理的设备上远程安装应用程序](#)

[在远程安装任务中管理设备重启](#)

[反病毒应用程序安装包上的数据库更新](#)

[删除不兼容的第三方安全应用程序](#)

[在 Kaspersky Security Center 中使用工具远程安装应用程序以便在受管理设备上运行相关可执行文件](#)

[监控部署](#)

[配置安装程序](#)

[常规信息](#)

[在静默模式下安装\(带有响应文件\)](#)

[在静默模式下安装网络代理\(没有响应文件\)](#)

[通过 setup.exe 的部分安装配置](#)

[管理服务器安装参数](#)

[网络代理安装参数](#)

[虚拟基础架构](#)

[降低虚拟机负载的窍门](#)

[对动态虚拟机的支持](#)

[对虚拟机复制的支持](#)

[对网络代理设备文件系统回滚的支持](#)

[关于漫游用户的连接配置文件](#)

[部署移动设备管理功能](#)

[将 KES 设备连接至管理服务器](#)

[直接连接设备到管理服务器](#)

[连接 KES 设备到 Kerberos constrained delegation \(KCD\) 服务器的方案](#)

[使用 Google Firebase Cloud Messaging](#)

[与公共密钥基础架构整合](#)

[Kaspersky Security Center Web Server](#)

[其他日常工作](#)

[在管理控制台中监控信号灯和记录的事件](#)

[远程访问受管理设备](#)

[对本地任务和统计信息的访问，“不从管理服务器断开连接”复选框](#)

[关于检查设备和管理服务器之间的连接时间](#)

[关于强制同步](#)

[关于隧道](#)

[层级指南](#)

[关于本指南](#)

[Kaspersky Security Center 的限制信息](#)

[管理服务器计算](#)

[管理服务器的硬件资源计算](#)

[DBMS 和管理服务器的硬件需求](#)

[数据库空间计算](#)

[磁盘空间计算\(使用或不使用漏洞和补丁管理功能\)](#)

[计算管理服务器的数量和配置](#)

[有关将动态虚拟机连接到 Kaspersky Security Center 的建议](#)

[分发点和连接网关的计算](#)

[分发点需求](#)

[计算分发点的数量和配置](#)

[连接网关数量计算](#)

[任务和策略事件信息的记录](#)

[特别考虑和特定任务的优化设置](#)

[设备发现频率](#)

[管理服务器数据备份任务和数据库维护任务](#)

[更新 Kaspersky Endpoint Security 的组任务](#)

[软件清查任务](#)

[管理服务器和受保护设备间的网络负载详情](#)

[不同方案下的流量消耗](#)

[24 小时平均流量使用](#)

[联系技术支持](#)

[如果获得技术支持](#)

[通过 Kaspersky CompanyAccount 获得技术支持](#)

[有关程序的信息源](#)

[词汇表](#)

[Amazon EC2 实例](#)

[Amazon 系统映像 \(AMI\)](#)

[AWS Application Program Interface \(AWS API\)](#)

[AWS IAM 访问密钥](#)

[AWS 管理控制台](#)

[EAS 设备](#)

[Exchange 移动设备服务器](#)

[HTTPS](#)

[IAM 用户](#)

[IAM 角色](#)

[iOS MDM 服务器](#)

[iOS MDM 设备](#)

[iOS MDM 配置文件](#)

[JavaScript](#)

[Kaspersky Security Center System Health Validator \(SHV\)](#)

[Kaspersky Security Center Web Server](#)

[Kaspersky Security Center 操作员](#)

[Kaspersky Security Center 管理员](#)

[Kaspersky 更新服务器](#)

[KES 设备](#)

[Provisioning 配置文件](#)

[SSL](#)

[UEFI 保护设备](#)

[Windows Server 更新服务 \(WSUS\)](#)

[不兼容应用程序](#)

[事件严重级别](#)

[事件存储库](#)

[云环境](#)

[任务](#)

[任务设置](#)

[保护状态](#)
[共享证书](#)
[内部用户](#)
[分发点](#)
[卡巴斯基安全网络 \(KSN\)](#)
[卡巴斯基私有安全网络\(KPSN\)](#)
[反病毒保护服务提供商](#)
[反病毒数据库](#)
[受管理设备](#)
[可用更新](#)
[备份文件夹](#)
[安装包](#)
[客户端管理员](#)
[密钥文件](#)
[广播域](#)
[应用程序商店](#)
[强制安装](#)
[归属管理服务器](#)
[手动安装](#)
[授权的应用程序组](#)
[授权许可期限](#)
[更新](#)
[服务提供商管理员](#)
[本地任务](#)
[本地安装](#)
[活动授权许可](#)
[漏洞](#)
[特定设备的任务](#)
[病毒活动性阈值](#)
[病毒爆发](#)
[直接应用程序管理](#)
[移动设备服务器](#)
[程序设置](#)
[策略](#)
[管理员工作站](#)
[管理员权限](#)
[管理控制台](#)
[管理插件](#)
[管理服务器](#)
[管理服务器客户端 \(客户端设备\)](#)
[管理服务器数据备份](#)
[管理服务器证书](#)
[管理组](#)
[组任务](#)
[网络代理](#)
[网络保护状态](#)
[网络反病毒保护](#)
[虚拟管理服务器](#)

[补丁重要级别](#)

[角色组](#)

[设备所有者](#)

[身份和访问管理\(IAM\)](#)

[身份验证代理](#)

[还原](#)

[还原管理服务器数据](#)

[远程安装](#)

[连接网关](#)

[配置文件](#)

[配置文件](#)

[附加订阅密钥](#)

[隔离区域 \(DMZ\)](#)

[集中式应用程序管理](#)

[有关第三方代码的信息](#)

[商标声明](#)

[限制和警告](#)

Kaspersky Security Center 13.1 帮助

	新闻 了解最新应用程序版本中的新增内容。		配置网络保护 管理组织的安全。
	硬件和软件要求 检查支持什么操作系统和应用程序版本。		Kaspersky 应用程序。更新数据库和软件模块 维持保护系统的可靠性。
	部署和初始化设置 计划资源使用、安装管理服务器、安装网络代理和安全应用程序到客户端设备，以及整理设备到管理组。		监控和报告 查看您的基础架构、保护状态和统计信息。
	发现网络设备 发现您组织网络中的现有设备和新设备。		替换第三方安全应用程序 学习卸载不兼容应用程序的方法。
	Kaspersky 应用程序。集中部署 部署 Kaspersky 应用程序。		分发点和连接网关的调整 配置分发点。
	从先前版本升级 Kaspersky Security Center 从先前版本升级 Kaspersky Security Center 13.1。		服务提供商的最佳实践 （仅限在线帮助） 学习如何部署、配置和使用应用程序的建议，以及解决应用程序操作中的典型问题的方法。
	Kaspersky 应用程序。授权许可和激活 几步激活 Kaspersky 应用程序。		层级指南 （仅限在线帮助） 要在不同的条件下优化性能，需要考虑网络设备数量、网络拓扑和您需要的 Kaspersky Security Center 功能集。
	导出事件到 SIEM 系统 配置将事件导出到 SIEM 系统以进行分析。		漏洞和补丁管理 查找和修复第三方软件中的漏洞
	使用云环境 在云环境中部署 Kaspersky Security Center: Amazon Web Services™、Microsoft Azure™ 和 Google™ Cloud Platform。		常见问题 查找您问题的答案。

新闻

Kaspersky Security Center 13.1

Kaspersky Security Center 13.1 具有多个新功能和改进。

- 改进了与 SIEM 系统的集成。现在可以通过加密通道 (TLS) 将事件导出到 SIEM 系统。该功能可用于 [Kaspersky Security Center 13.1 Web Console](#) 和 [基于 MMC 的管理控制台](#)。
- 现在可以获取分发包形式的管理服务器补丁，分发包可用于将来更新到更高版本。
- Kaspersky Security Center 13.1 Web Console 增加了一个针对 Kaspersky Endpoint Detection and Response Optimum 的 [新区域“警报”](#)。还增加了几个新的小组件，用于处理 Kaspersky Endpoint Detection and Response Optimum 检测到的威胁。
- 在 Kaspersky Security Center 13.1 Web Console 中，现在可以 [接收关于 Kaspersky 应用程序授权许可到期的通知](#)。
- 缩短了 [Kaspersky Security Center 13.1 Web Console](#) 的响应时间。

Kaspersky Security Center 13

Kaspersky Security Center 13 Web Console 增加了以下功能：

- 实施了 [两步验证](#)。您可以 [启用两步验证，以降低 Kaspersky Security Center 13 Web Console 被未经授权访问的风险](#)。
- [通过使用 NTLM 和 Kerberos 协议（单点登录）实施了域身份验证](#)。单点登录功能允许 Windows 用户在 Kaspersky Security Center 13 Web Console 中启用安全身份验证，而无需在公司网络上重新输入密码。
- 您现在可以配置插件来使用 Kaspersky Managed Detection and Response。您可以使用此集成来 [查看事件和管理工作站](#)。
- 您现在可以在管理服务器的安装向导中指定 Kaspersky Security Center 13 Web Console 的设置。
- [显示有关新版本更新和补丁的通知](#)。您可以立即安装更新，也可以在以后随时安装。您现在可以通过 Kaspersky Security Center 13 Web Console 为管理服务器安装补丁。
- 处理表时，现在可以指定列的顺序和宽度，对数据进行排序和指定页面大小。
- 您现在可以通过单击报告名称来打开任何报告。
- Kaspersky Security Center 13 Web Console 现在提供韩语版本。
- “[监控和报告](#)”菜单新增了一个区域：[Kaspersky 公告](#)。该区域提供与您的 Kaspersky Security Center 版本和受管理设备上安装的受管理应用程序相关的信息，让您了解最新动态。Kaspersky Security Center 会定期删除过时的公告并添加新信息来更新该区域中的信息。但是，您可以根据需要禁用 Kaspersky 公告。
- 实施了 [用户账户设置更改后的附加身份验证](#)。您可以启用对用户账户的保护，防止其遭未经授权的修改。如果启用此选项，修改用户账户设置需要具有修改权限的用户的授权。

Kaspersky Security Center 13 增加了以下功能：

- 实施了[两步验证](#)。您可以[启用两步验证](#)，以降低管理控制台被未经授权访问的风险。如果启用此选项，修改用户账户设置需要具有修改权限的用户的授权。现在可以为 KES 设备启用或禁用两步验证。
- 您可以通过 HTTP 协议将消息发送到管理服务器。现在已提供用于使用管理服务器 OpenAPI 的[参考指南](#)和 Python 库。
- 您可以[颁发备用证书](#)以在 iOS MDM 配置文件中使用，以确保在 iOS MDM 服务器证书到期后无缝切换受管理 iOS 设备。
- 多租户应用程序文件夹不再[显示在管理控制台中](#)。

Kaspersky Security Center 13.1

该部分提供了 Kaspersky Security Center 13.1 信息。

Online Help 中提供的信息可能与随应用程序一起出货的文档中的信息不同；此种情况下，Online Help 为是最新的。您可以通过点击应用程序界面的链接转到 Online Help，或者通过点击文档中 Online Help 的链接。Online Help 可以自动更新。如有必要，可以[切换在线帮助和离线帮助](#)。

关于 Kaspersky Security Center

本部分介绍 Kaspersky Security Center 的用途和主要功能和组件、以及如何购买 Kaspersky Security Center。

Online Help 中提供的信息可能与随应用程序一起出货的文档中的信息不同；此种情况下，Online Help 为是最新的。您可以通过点击应用程序界面的链接转到 Online Help，或者通过点击文档中 Online Help 的链接。Online Help 可以自动更新。如有必要，可以[切换在线帮助和离线帮助](#)。

Kaspersky Security Center 设计用于在组织网络中集中执行基本的管理和维护任务。该程序为管理员提供有关组织网络安全级别的详细信息，允许管理员使用 Kaspersky 程序配置保护系统所有的组件。

Kaspersky Security Center 是一款面向企业网络管理员和各种组织中负责设备保护的员工的应用程序。

使用 Kaspersky Security Center 您可以做以下事情：

- 创建一个管理服务器层级结构来管理组织网络以及远程办公室网络或客户组织网络。
*客户端组织*是指由服务提供商确保反病毒保护的一种组机构。
- 创建一个管理组层级结构以整体的形式管理一组选定的客户端设备。
- 管理基于 Kaspersky 程序构建的反病毒保护系统。
- 创建操作系统镜像，并通过网络将其部署在客户端设备上，也可以执行远程安装 Kaspersky 和其他软件供应商的应用程序。
- 远程管理安装在客户端设备上的 Kaspersky 或其他厂商的程序。安装更新，查找和修复漏洞。
- 将 Kaspersky 应用程序的授权许可密钥集中部署到客户端设备、监控其使用情况，以及续订授权许可。
- 接收有关程序和设备运行的统计信息和报告。
- 接收有关 Kaspersky 程序操作中严重事件的通知。
- 管理移动设备。
- 管理保存在设备硬盘和可移动驱动器上的信息的加密处理，以及用户对加密数据的访问。
- 创建已连接至组织网络的硬件清查列表。
- 集中管理被安全应用程序移动到隔离区或备份区中的文件，以及安全应用程序已经推迟处理的文件。

您可以通过 Kaspersky（例如，<https://www.kaspersky.com.cn>）或其合作伙伴公司购买 Kaspersky Security Center。

如果通过 Kaspersky 购买 Kaspersky Security Center，您可以从我们的网站复制应用程序。支付得到处理后，程序激活所需的信息会通过邮件发送给您。

硬件和软件要求

管理服务器

最小硬件条件：

- CPU：运行频率为 1GHz 或更高。64 位操作系统，CPU 最低频率 1.4 GHz。
- RAM：4 GB。
- 可用磁盘空间：10 GB。使用“漏洞和补丁管理”时，必须有至少 100 GB 的空闲磁盘空间。

对于云环境中的部署，管理服务器和数据库服务器的要求与物理管理服务器的要求相同（取决于[要管理的设备数量](#)）。

软件要求：

- Microsoft® Data Access Components（MDAC）2.8
- Microsoft Windows® DAC 6.0
- Microsoft Windows Installer 4.5

操作系统：

- Microsoft Windows 10 Home 21H1（2021 年 5 月更新）32 位/64 位
- Microsoft Windows 10 Pro 21H1（2021 年 5 月更新）32 位/64 位
- Microsoft Windows 10 Enterprise 21H1（2021 年 5 月更新）32 位/64 位
- Microsoft Windows 10 Education 21H1（2021 年 5 月更新）32 位/64 位
- Microsoft Windows 10 Home 20H2（2020 年 10 月更新）32 位/64 位
- Microsoft Windows 10 Pro 20H2（2020 年 10 月更新）32 位/64 位
- Microsoft Windows 10 Enterprise 20H2（2020 年 10 月更新）32 位/64 位
- Microsoft Windows 10 Education 20H2（2020 年 10 月更新）32 位/64 位
- Microsoft Windows 10 Home 20H1（2020 年 5 月更新）32 位/64 位
- Microsoft Windows 10 Pro 20H1（2020 年 5 月更新）32 位/64 位
- Microsoft Windows 10 Enterprise 20H1（2020 年 5 月更新）32 位/64 位

- Microsoft Windows 10 Education 20H1 (2020 年 5 月更新) 32 位/64 位
- Microsoft Windows 10 Enterprise 2019 LTSC 32 位/64 位
- Microsoft Windows 10 Enterprise 2016 LTSC 32 位/64 位
- Microsoft Windows 10 Enterprise 2015 LTSC 32 位/64 位
- Microsoft Windows 10 Pro RS5 (October 2018 Update, 1809) 32 位/64 位
- Microsoft Windows 10 Pro for Workstations RS5 (October 2018 Update, 1809) 32 位/64 位
- Microsoft Windows 10 Enterprise RS5 (October 2018 Update, 1809) 32 位/64 位
- Microsoft Windows 10 Education RS5 (October 2018 Update, 1809) 32 位/64 位
- Microsoft Windows 10 Pro 19H1 32 位/64 位
- Microsoft Windows 10 Pro for Workstations 19H1 32 位/64 位
- Microsoft Windows 10 Enterprise 19H1 32 位/64 位
- Microsoft Windows 10 Education 19H1 32 位/64 位
- Microsoft Windows 10 Home 19H2 32 位/64 位
- Microsoft Windows 10 Pro 19H2 32 位/64 位
- Microsoft Windows 10 Pro for Workstations 19H2 32 位/64 位
- Microsoft Windows 10 Enterprise 19H2 32 位/64 位
- Microsoft Windows 10 Education 19H2 32 位/64 位
- Microsoft Windows 8.1 专业版 32 位/64 位
- Microsoft Windows 8.1 企业版 32 位/64 位
- Microsoft Windows 8 专业版 32 位/64 位
- Microsoft Windows 8 企业版 32 位/64 位
- Microsoft Windows 7 专业版 Service Pack 1 和更高版本 32 位/64 位
- Microsoft Windows 7 企业版/旗舰版 Service Pack 1 和更高版本 32 位/64 位
- Windows Server 2016 Server Standard RS3 (v1709) (LTSC/CBB) 64 位
- Windows Server 2016 Server Datacenter RS3 (v1709) (LTSC/CBB) 64 位
- Windows Server 2016 Server Core RS3 (v1709) (安装选项) (LTSC/CBB) 64 位
- Windows Server 2016 Standard (LTSC) 64 位
- Windows Server 2016 Server Core (安装选项) (LTSC) 64 位

- Windows Server 2016 Datacenter (LTSC) 64 位
- Windows Server 2012 R2 Standard 64 位
- Windows Server 2012 R2 Server Core 64 位
- Windows Server 2012 R2 Foundation 64 位
- Windows Server 2012 R2 Essentials 64 位
- Windows Server 2012 R2 Datacenter 64 位
- Windows Server 2012 Standard 64 位
- Windows Server 2012 Server Core 64 位
- Windows Server 2012 Foundation 64 位
- Windows Server 2012 Essentials 64 位
- Windows Server 2012 Datacenter 64 位
- Windows Server 2008 R2 Standard Service Pack 1 及更高版本 64 位
- Windows Server 2008 R2 Service Pack 1 (所有版本) 64 位
- Windows Storage Server 2016 64 位
- Windows Storage Server 2012 R2 64 位
- Windows Storage Server 2012 64 位

数据库服务器 (可以安装在不同的设备):

- Microsoft SQL Server® 2012 Express 64 位
- Microsoft SQL Server 2014 Express 64 位
- Microsoft SQL Server 2016 Express 64 位
- Microsoft SQL Server 2017 Express 64 位
- Microsoft SQL Server 2019 Express 64 位
- Microsoft SQL Server 2014 (所有版本) 64 位
- Microsoft SQL Server 2016 (所有版本) 64 位
- Microsoft SQL Server 2017 (所有版本) on Windows 64 位
- Microsoft SQL Server 2017 (所有版本) on Linux 64 位
- 适用于 Windows 64 位的 Microsoft SQL Server 2019 (所有版本) ([需要附加操作](#))
- 适用于 Linux 64 位的 Microsoft SQL Server 2019 (所有版本) ([需要附加操作](#))

- MySQL Standard Edition 5.7 32 位/64 位
- MySQL Enterprise Edition 5.7 32 位/64 位
- 所在在 Amazon™ RDS 和 Microsoft Azure™ 云平台支持的 SQL Server 版本
- 搭载 InnoDB 存储引擎的 MariaDB Server 10.3 32 位/64 位

建议使用 MariaDB 10.3.22；如果您使用较早版本，则“执行 Windows 更新”任务可能需要超过一天的时间。

支持以下虚拟平台：

- VMware™ vSphere™ 6.7
- VMware vSphere 7.1
- VMware Workstation 15 Pro
- VMware Workstation 16 Pro
- Microsoft Hyper-V® Server 2012 64 位
- Microsoft Hyper-V Server 2012 R2 64 位
- Microsoft Hyper-V Server 2016 64 位
- Microsoft Hyper-V Server 2019 64 位
- Citrix® XenServer® 7.1 LTSR
- Citrix XenServer 8.x
- Parallels Desktop® 16
- Oracle® VM VirtualBox 6.x (仅 Windows 访客登录)

支持以下 SIEM 系统：

- HP (Micro Focus) ArcSight ESM 7.0
- HP (Micro Focus) ArcSight ESM 6.8
- IBM QRadar 7.4

Kaspersky Security Center 13.1 Web Console

Kaspersky Security Center 13.1 Web Console 服务器

最小硬件条件：

- CPU：4 核，工作频率 2.5 GHz

- RAM: 8 GB
- 可用磁盘空间: 40 GB

以下操作系统之一:

- Microsoft Windows (仅 64 位版本):
 - Microsoft Windows 10 Home 21H1 (2021 年 5 月更新)
 - Microsoft Windows 10 Pro 21H1 (2021 年 5 月更新)
 - Microsoft Windows 10 Enterprise 21H1 (2021 年 5 月更新)
 - Microsoft Windows 10 Education 21H1 (2021 年 5 月更新)
 - Microsoft Windows 10 Home 20H2 (2020 年 10 月更新)
 - Microsoft Windows 10 Pro 20H2 (2020 年 10 月更新)
 - Microsoft Windows 10 Enterprise 20H2 (2020 年 10 月更新)
 - Microsoft Windows 10 Education 20H2 (2020 年 10 月更新)
 - Microsoft Windows 10 Home 20H1 (2020 年 5 月更新)
 - Microsoft Windows 10 Pro 20H1 (2020 年 5 月更新)
 - Microsoft Windows 10 Enterprise 20H1 (2020 年 5 月更新)
 - Microsoft Windows 10 Education 20H1 (2020 年 5 月更新)
 - Microsoft Windows 10 Enterprise 2019 LTSC
 - Microsoft Windows 10 Enterprise 2016 LTSC
 - Microsoft Windows 10 Enterprise 2015 LTSC
 - Microsoft Windows 10 Pro RS5 (2018 年 10 月更新, 1809)
 - Microsoft Windows 10 Pro for Workstations RS5 (2018 年 10 月更新, 1809)
 - Microsoft Windows 10 Enterprise RS5 (2018 年 10 月更新, 1809)
 - Microsoft Windows 10 Education RS5 (2018 年 10 月更新, 1809)
 - Microsoft Windows 10 Pro 19H1
 - Microsoft Windows 10 Pro for Workstations 19H1
 - Microsoft Windows 10 Enterprise 19H1
 - Microsoft Windows 10 Education 19H1
 - Microsoft Windows 10 Home 19H2

- Microsoft Windows 10 Pro 19H2
- Microsoft Windows 10 Pro for Workstations 19H2
- Microsoft Windows 10 Enterprise 19H2
- Microsoft Windows 10 Education 19H2
- Microsoft Windows 8.1 Pro
- Microsoft Windows 8.1 Enterprise
- Windows Server® 2019 Standard
- Windows Server 2019 Core
- Windows Server 2019 Datacenter
- Windows Server 2016 Server Standard RS3 (v1709) (LTSB/CBB)
- Windows Server 2016 Server Datacenter RS3 (v1709) (LTSB/CBB)
- Windows Server 2016 Server Core RS3 (v1709) (安装选项) (LTSB/CBB)
- Windows Server 2016 Standard (LTSB)
- Windows Server 2016 Server Core (安装选项) (LTSB)
- Windows Server 2016 Datacenter (LTSB)
- Windows Server 2012 R2 Standard
- Windows Server 2012 R2 Server Core
- Windows Server 2012 R2 Foundation
- Windows Server 2012 R2 Essentials
- Windows Server 2012 R2 Datacenter
- Windows Server 2012 Standard
- Windows Server 2012 Server Core
- Windows Server 2012 Foundation
- Windows Server 2012 Essentials
- Windows Server 2012 Datacenter
- Windows Storage Server 2016
- Windows Storage Server 2012 R2
- Windows Storage Server 2012

- Linux（仅 64 位版本）：
 - Debian GNU/Linux® 10.x (Buster)
 - Debian GNU/Linux 9.x (Stretch)
 - Ubuntu Server 20.04 LTS (Focal Fossa)
 - Ubuntu Server 18.04 LTS (Bionic Beaver)
 - CentOS 8.x
 - CentOS 7.x
 - Red Hat Enterprise Linux Server 8.x
 - Red Hat Enterprise Linux Server 7.x
 - SUSE Linux Enterprise Server 15 (所有服务包)
 - SUSE Linux Enterprise Server 12 (所有服务包)
 - Astra Linux Special，版本 1.6
 - Astra Linux Special，版本 1.5
 - Astra Linux Common Edition，版本 2.12
 - ALT 9.1
 - ALT 8.3
 - ALT 8 SP

客户端设备

对于客户端设备，Kaspersky Security Center 13.1 Web Console 的使用仅需要一个浏览器。

设备的硬件和软件需求和 Kaspersky Security Center 13.1 Web Console 所使用的浏览器的需求是相同的。

浏览器：

- Mozilla Firefox™ 78 Extended Support Release
- Mozilla Firefox 89 或更高版本
- Google Chrome™ 90 或更高版本
- Safari 14 on macOS

iOS™ 移动设备管理（iOS MDM）服务器

硬件要求：

- CPU: 运行频率为1GHz 或更高。64 位操作系统, CPU 最低频率 1.4 GHz。
- RAM: 2 GB。
- 可用磁盘空间: 2 GB。

软件需求: Microsoft Windows (支持的 Windows 版本由管理服务器需求定义)。

Exchange 移动设备服务器

Exchange 移动设备服务器的所有软件和硬件要求均包含在 Microsoft Exchange Server 的要求中。

支持与 Microsoft Exchange Server 2007、Microsoft Exchange Server 2010 及 Microsoft Exchange Server 2013 的兼容。

管理控制台

硬件要求:

- CPU: 运行频率为1GHz 或更高。64 位操作系统, CPU 最低频率 1.4 GHz。
- RAM: 512 MB。
- 可用磁盘空间: 1GB。

软件要求:

- Microsoft Windows 操作系统 (支持的操作系统版本由管理服务器的要求决定), 以下操作系统除外:
 - Windows Server 2012 Server Core 64 位
 - Windows Server 2012 R2 Server Core 64 位
 - Windows Server 2016 Server Core (安装选项) (LTSB) 64 位
 - Windows Server 2016 Server Datacenter RS3 (v1709) (LTSB/CBB) 64 位
 - Windows Server 2016 Server Standard RS3 (v1709) (LTSB/CBB) 64 位
 - Windows Server 2016 Server Core RS3 (v1709) (安装选项) (LTSB/CBB) 64 位
 - Windows Server 2019 Core 64 位
- Microsoft Management Console 2.0
- Microsoft Windows Installer 4.5
- Microsoft Internet Explorer 10.0 运行于:
 - Microsoft Windows Server 2008 R2 Service Pack 1
 - Microsoft Windows Server 2012

- Microsoft Windows Server 2012 R2
- Microsoft Windows 7 Service Pack 1
- Microsoft Windows 8
- Microsoft Windows 8.1
- Microsoft Windows 10
- Microsoft Internet Explorer 11.0 运行于:
 - Microsoft Windows Server 2012 R2
 - Microsoft Windows Server 2012 R2 Service Pack 1
 - Microsoft Windows Server 2016
 - Microsoft Windows Server 2019
 - Microsoft Windows 7 Service Pack 1
 - Microsoft Windows 8.1
 - Microsoft Windows 10
- 在 Microsoft Windows 10 上运行的 Microsoft Edge

网络代理

最小硬件条件:

- CPU: 运行频率为1GHz 或更高。64 位操作系统, CPU 最低频率 1.4 GHz。
- RAM: 512 MB。
- 可用磁盘空间: 1GB。

基于 Linux 的设备的软件要求: 必须安装 Perl 语言解释器 5.10 或更高版本。

支持以下操作系统:

- Microsoft Windows Embedded POSReady 2009 with latest Service Pack 32 位
- Microsoft Windows Embedded POSReady 7 32 位/64 位
- Microsoft Windows Embedded Standard 7 Service Pack 1 32 位/64 位
- Microsoft Windows Embedded 8 标准版 32 位/64 位
- Microsoft Windows Embedded 8.1 工业专业版 32 位/64 位
- Microsoft Windows Embedded 8.1 工业企业版 32 位/64 位
- Microsoft Windows Embedded 8.1 工业更新版 32 位/64 位

- Microsoft Windows 10 Home 21H1 (2021年5月更新) 32位/64位
- Microsoft Windows 10 Pro 21H1 (2021年5月更新) 32位/64位
- Microsoft Windows 10 Enterprise 21H1 (2021年5月更新) 32位/64位
- Microsoft Windows 10 Education 21H1 (2021年5月更新) 32位/64位
- Microsoft Windows 10 Home 20H2 (2020年10月更新) 32位/64位
- Microsoft Windows 10 Pro 20H2 (2020年10月更新) 32位/64位
- Microsoft Windows 10 Enterprise 20H2 (2020年10月更新) 32位/64位
- Microsoft Windows 10 Education 20H2 (2020年10月更新) 32位/64位
- Microsoft Windows 10 Home 20H1 (2020年5月更新) 32位/64位
- Microsoft Windows 10 Pro 20H1 (2020年5月更新) 32位/64位
- Microsoft Windows 10 Enterprise 20H1 (2020年5月更新) 32位/64位
- Microsoft Windows 10 Education 20H1 (2020年5月更新) 32位/64位
- Microsoft Windows 10 Enterprise 2015 LTSC 32位/64位
- Microsoft Windows 10 Enterprise 2016 LTSC 32位/64位
- Microsoft Windows 10 Enterprise 2019 LTSC 32位/64位
- Microsoft Windows 10 家庭版 RS5 (Oct 2018) 32位/64位
- Microsoft Windows 10 专业版 RS5 (Oct 2018) 32位/64位
- Microsoft Windows 10 Pro for Workstations RS5 (Oct 2018) 32位/64位
- Microsoft Windows 10 企业版 RS5 (Oct 2018) 32位/64位
- Microsoft Windows 10 教育版 RS5 (Oct 2018) 32位/64位
- Microsoft Windows 10 Home RS4 (April 2018 Update, 17134) 32位/64位
- Microsoft Windows 10 Pro RS4 (April 2018 Update, 17134) 32位/64位
- Microsoft Windows 10 Pro for Workstations RS4 (April 2018 Update, 17134) 32位/64位
- Microsoft Windows 10 Enterprise RS4 (April 2018 Update, 17134) 32位/64位
- Microsoft Windows 10 Education RS4 (April 2018 Update, 17134) 32位/64位
- Microsoft Windows 10 Home RS3 (Fall Creators Update, v1709) 32位/64位
- Microsoft Windows 10 Pro RS3 (Fall Creators Update, v1709) 32位/64位
- Microsoft Windows 10 Pro for Workstations RS3 (Fall Creators Update, v1709) 32位/64位

- Microsoft Windows 10 Enterprise RS3 (Fall Creators Update, v1709) 32 位/64 位
- Microsoft Windows 10 Education RS3 (Fall Creators Update, v1709) 32 位/64 位
- Microsoft Windows 10 Home 19H1 32 位/64 位
- Microsoft Windows 10 Pro 19H1 32 位/64 位
- Microsoft Windows 10 Pro for Workstations 19H1 32 位/64 位
- Microsoft Windows 10 Enterprise 19H1 32 位/64 位
- Microsoft Windows 10 Education 19H1 32 位/64 位
- Microsoft Windows 10 Home 19H2 32 位/64 位
- Microsoft Windows 10 Pro 19H2 32 位/64 位
- Microsoft Windows 10 Pro for Workstations 19H2 32 位/64 位
- Microsoft Windows 10 Enterprise 19H2 32 位/64 位
- Microsoft Windows 10 Education 19H2 32 位/64 位
- Microsoft Windows 8.1 专业版 32 位/64 位
- Microsoft Windows 8.1 企业版 32 位/64 位
- Microsoft Windows 8 专业版 32 位/64 位
- Microsoft Windows 8 企业版 32 位/64 位
- Microsoft Windows 7 专业版 Service Pack 1 和更高版本 32 位/64 位
- Microsoft Windows 7 企业版/旗舰版 Service Pack 1 和更高版本 32 位/64 位
- Microsoft Windows 7 Home Basic/Premium Service Pack 1 及更高版本 32 位/64 位
- Microsoft Windows XP Professional for Embedded Systems 32 位
- Microsoft Windows XP Professional Service Pack 3 及更高版本 32 位
- Windows Small Business Server 2011 Essentials 64 位
- Windows Small Business Server 2011 Premium Add-on 64 位
- Windows Small Business Server 2011 Standard 64 位
- Windows MultiPoint™ Server 2011 Standard/Premium 64 位
- Windows MultiPoint™ Server 2012 Standard/Premium 64 位
- Windows Server 2008 R2 Standard Service Pack 1 及更高版本 64 位
- Windows Server 2008 R2 Datacenter Service Pack 1 及更高版本 64 位

- Windows Server 2008 R2 Enterprise Service Pack 1 及更高版本 64 位
- Windows Server 2008 R2 Foundation Service Pack 1 及更高版本 64 位
- Windows Server 2008 R2 Service Pack 1 和更高版本核心模式 64 位
- Windows Server 2008 R2 Service Pack 1(所有版本) 64 位
- Windows Server 2012 Server Core 64 位
- Windows Server 2012 Datacenter 64 位
- Windows Server 2012 Essentials 64 位
- Windows Server 2012 Foundation 64 位
- Windows Server 2012 Standard 64 位
- Windows Server 2012 R2 Server Core 64 位
- Windows Server 2012 R2 Datacenter 64 位
- Windows Server 2012 R2 Essentials 64 位
- Windows Server 2012 R2 Foundation 64 位
- Windows Server 2012 R2 Standard 64 位
- Windows Server 2016 Datacenter (LTSB) 64 位
- Windows Server 2016 Standard (LTSB) 64 位
- Windows Server 2016 Server Core (安装选项) (LTSB) 64 位
- Windows Server 2016 Server Datacenter RS3 (v1709) (LTSB/CBB) 64 位
- Windows Server 2016 Server Standard RS3 (v1709) (LTSB/CBB) 64 位
- Windows Server 2016 Server Core RS3 (v1709) (安装选项) (LTSB/CBB) 64 位
- Windows Server 2019 Standard 64 位
- Windows Server 2019 Core 64 位
- Windows Server 2019 Datacenter 64 位
- Windows Storage Server 2016 64 位
- Windows Storage Server 2012 64 位
- Windows Storage Server 2012 R2 64 位
- Debian GNU/Linux® 10.x (Buster) 32 位/64 位
- Debian GNU/Linux 9.x (Stretch) 32 位/64 位

- Ubuntu Server 20.04 LTS (Focal Fossa) 32 位/64 位
- Ubuntu Server 18.04 LTS (Bionic Beaver) 32 位/64 位
- Ubuntu Desktop 20.04 LTS (Focal Fossa) 32 位/64 位
- Ubuntu Desktop 18.04 LTS (Bionic Beaver) 32 位/64 位
- CentOS 8.x 64 位
- CentOS 7.x 64 位
- Red Hat Enterprise Linux® Server 8.x 64 位
- Red Hat Enterprise Linux Server 7.x 64 位
- SUSE Linux Enterprise Server 15 (所有服务包) 64 位
- SUSE Linux Enterprise Desktop 15 (所有服务包) 64 位
- SUSE Linux Enterprise Server 12 (所有服务包) 64 位
- Astra Linux Special, 版本 1.6
- Astra Linux Special, 版本 1.5
- Astra Linux Common Edition, 版本 2.12
- ALT 9.1
- ALT 8.3
- ALT 8 SP
- OS X 10.10 (Yosemite)
- OS X 10.11 (El Capitan)
- macOS Sierra (10.12)
- macOS High Sierra (10.13)
- macOS Mojave (10.14)
- macOS Catalina (10.15)
- macOS Big Sur (11.x)

对于网络代理，还支持 Apple Silicon (M1) 架构以及 Intel。

支持以下虚拟平台：

- VMware Workstation 16 Pro
- VMware Workstation 15 Pro

- Microsoft Hyper-V Server 2012 64 位
- Microsoft Hyper-V Server 2012 R2 64 位
- Microsoft Hyper-V Server 2016 64 位
- Microsoft Hyper-V Server 2019 64 位
- Citrix XenServer 7.1 LTSR
- Citrix XenServer 8.x
- VMware vSphere 7.1
- VMware vSphere 6.7

在运行 Windows 10 RS4 或 RS5 版本的设备上，Kaspersky Security Center 可能无法在启用了大小写敏感的文件夹中检测到一些漏洞。

在 Microsoft Windows XP，[网络代理可能错误执行一些操作](#)。

用于 Linux 的网络代理和用于 macOS 的网络代理与这些操作系统的 Kaspersky 安全应用程序一起提供。

不支持的操作系统和平台

管理服务器

管理服务器与以下操作系统不兼容：

- Microsoft Windows Embedded POSReady 2009 with latest Service Pack 32 位
- Microsoft Windows Embedded POSReady 7 32 位/64 位
- Microsoft Windows Embedded Standard 7 Service Pack 1 32 位/64 位
- Microsoft Windows Embedded 8 标准版 32 位/64 位
- Microsoft Windows Embedded 8 工业专业版 32 位/64 位
- Microsoft Windows Embedded 8 工业企业版 32 位/64 位
- Microsoft Windows Embedded 8.1 工业专业版 32 位/64 位
- Microsoft Windows Embedded 8.1 工业企业版 32 位/64 位
- Microsoft Windows Embedded 8.1 工业更新版 32 位/64 位

- Microsoft Windows 10 IoT Enterprise 2015 LTSC 32 位/64 位
- Microsoft Windows 10 IoT Enterprise 2016 LTSC 32 位/64 位
- Microsoft Windows 10 IoT Enterprise version 1703 32 位/64 位
- Microsoft Windows 10 IoT Enterprise version 1709 32 位/64 位
- Microsoft Windows 10 IoT Enterprise version 1803 32 位/64 位
- Microsoft Windows 10 IoT Enterprise version 1809 32 位/64 位
- Microsoft Windows 10 20H2 IoT Enterprise 32 位/64 位
- Microsoft Windows 10 21H2 IoT Enterprise 32 位/64 位
- Microsoft Windows 10 IoT Enterprise 32 位/64 位
- Microsoft Windows 10 IoT Enterprise version 1909 32 位/64 位
- Microsoft Windows 10 IoT Enterprise LTSC 2021 32 位/64 位
- Microsoft Windows 10 IoT Enterprise version 1607 32 位/64 位
- Microsoft Windows 10 Home (Threshold 1, 1507) 32 位/64 位
- Microsoft Windows 10 Pro (Threshold 1, 1507) 32 位/64 位
- Microsoft Windows 10 Enterprise (Threshold 1, 1507) 32 位/64 位
- Microsoft Windows 10 Education (Threshold 1, 1507) 32 位/64 位
- Microsoft Windows 10 Mobile (Threshold 1, 1507) 32 位
- Microsoft Windows 10 Mobile Enterprise (Threshold 1, 1507) 32 位
- Microsoft Windows 10 Home Threshold 2 (2015 年 11 月更新, 1511) 32 位/64 位
- Microsoft Windows 10 Pro Threshold 2 (2015 年 11 月更新, 1511) 32 位/64 位
- Microsoft Windows 10 Enterprise Threshold 2 (2015 年 11 月更新, 1511) 32 位/64 位
- Microsoft Windows 10 Education Threshold 2 (2015 年 11 月更新, 1511) 32 位/64 位
- Microsoft Windows 10 Mobile Threshold 2 (2015 年 11 月更新, 1511) 32 位
- Microsoft Windows 10 Mobile Enterprise Threshold 2 (2015 年 11 月更新, 1511) 32 位
- Microsoft Windows 10 Home RS1 (Anniversary Update, 1607) 32 位/64 位
- Microsoft Windows 10 Pro RS1 (Anniversary Update, 1607) 32 位/64 位
- Microsoft Windows 10 Enterprise RS1 (Anniversary Update, 1607) 32 位/64 位
- Microsoft Windows 10 Education RS1 (Anniversary Update, 1607) 32 位/64 位

- Microsoft Windows 10 Mobile RS1 (Anniversary Update, 1607) 32 位
- Microsoft Windows 10 Mobile Enterprise RS1 (Anniversary Update, 1607) 32 位
- Microsoft Windows 10 Home RS2 (Creators Update, 1703) 32 位/64 位
- Microsoft Windows 10 Pro RS2 (Creators Update, 1703) 32 位/64 位
- Microsoft Windows 10 Enterprise RS2 (Creators Update, 1703) 32 位/64 位
- Microsoft Windows 10 Education RS2 (Creators Update, 1703) 32 位/64 位
- Microsoft Windows 10 Mobile RS2 (Creators Update, 1703) 32 位
- Microsoft Windows 10 Mobile Enterprise RS2 (Creators Update, 1703) 32 位
- Microsoft Windows 10 Home RS3 (Fall Creators Update, 1709) 32 位/64 位
- Microsoft Windows 10 Pro RS3 (Fall Creators Update, 1709) 32 位/64 位
- Microsoft Windows 10 Pro for Workstations RS3 (Fall Creators Update, 1709) 32 位/64 位
- Microsoft Windows 10 Enterprise RS3 (Fall Creators Update, 1709) 32 位/64 位
- Microsoft Windows 10 Education RS3 (Fall Creators Update, 1709) 32 位/64 位
- Microsoft Windows 10 Mobile RS3 32 位
- Microsoft Windows 10 Mobile Enterprise RS3 32 位
- Microsoft Windows 10 Home RS4 (April 2018 Update, 17134) 32 位/64 位
- Microsoft Windows 10 Pro RS4 (April 2018 Update, 17134) 32 位/64 位
- Microsoft Windows 10 Pro for Workstations RS4 (April 2018 Update, 17134) 32 位/64 位
- Microsoft Windows 10 Enterprise RS4 (April 2018 Update, 17134) 32 位/64 位
- Microsoft Windows 10 Education RS4 (April 2018 Update, 17134) 32 位/64 位
- Microsoft Windows 10 Mobile RS4 32 位
- Microsoft Windows 10 Mobile Enterprise RS4 32 位
- Microsoft Windows 10 Home RS5 (2018 年 10 月更新, 1809) 32 位/64 位
- Microsoft Windows 10 Mobile RS5 32 位
- Microsoft Windows 10 Mobile Enterprise RS5 32 位
- Microsoft Windows 10 Home 19H1 32 位/64 位
- Microsoft Windows 10 Home 19H2 32 位/64 位
- Microsoft Windows 10 Home 21H2 (2021 年 10 月更新) 32 位/64 位

- Microsoft Windows 10 Pro 21H2（2021年10月更新）32位/64位
- Microsoft Windows 10 Enterprise 21H2（2021年10月更新）32位/64位
- Microsoft Windows 10 Education 21H2（2021年10月更新）32位/64位
- Microsoft Windows 11 Home 64位
- Microsoft Windows 11 Pro 64位
- Microsoft Windows 11 Enterprise 64位
- Microsoft Windows 11 Education 64位
- Microsoft Windows 11 22H2
- Microsoft Windows 8 (Core) 32位/64位
- Microsoft Windows 7 专业版 32位/64位
- Microsoft Windows 7 企业版/旗舰版 32位/64位
- Microsoft Windows 7 Home Basic/Premium 32位/64位
- Microsoft Windows 7 Home Basic/Premium Service Pack 1 及更高版本 32位/64位
- Microsoft Windows Vista Business with Service Pack 1 32位/64位
- Microsoft Windows Vista Enterprise with Service Pack 1 32位/64位
- Microsoft Windows Vista Ultimate with Service Pack 1 32位/64位
- Microsoft Windows Vista Business with Service Pack 2 及更高版本 32位/64位
- Microsoft Windows Vista Enterprise with Service Pack 2 及更高版本 32位/64位
- Microsoft Windows Vista Ultimate with Service Pack 2 及更高版本 32位/64位
- Microsoft Windows XP Professional with Service Pack 3 及更高版本 32位
- Microsoft Windows XP Professional with Service Pack 2 32位/64位
- Microsoft Windows XP Home Service Pack 3 及更高版本 32位
- Microsoft Windows XP Professional for Embedded Systems Service Pack 3 32位
- Windows Essential Business Server 2008 Standard 64位
- Windows Essential Business Server 2008 Premium 64位
- Windows Small Business Server 2003 Standard with Service Pack 1 32位
- Windows Small Business Server 2003 Premium with Service Pack 1 32位
- Windows Small Business Server 2008 Standard 64位

- Windows Small Business Server 2008 Premium 64 位
- Windows Small Business Server 2011 Essentials 64 位
- Windows Small Business Server 2011 Premium Add-on 64 位
- Windows Small Business Server 2011 Standard 64 位
- Windows Home Server 2011 64 位
- Windows MultiPoint Server 2010 Standard 64 位
- Windows MultiPoint Server 2010 Premium 64 位
- Windows MultiPoint Server 2011 Standard 64 位
- Windows MultiPoint Server 2011 Premium 64 位
- Windows MultiPoint Server 2012 Standard 64 位
- Windows MultiPoint Server 2012 Premium 64 位
- Microsoft Windows 2000 Server 32 位
- Windows Server 2003 Enterprise with Service Pack 2 32 位/64 位
- Windows Server 2003 Standard with Service Pack 2 32 位/64 位
- Windows Server 2003 R2 Enterprise with Service Pack 2 32 位/64 位
- Windows Server 2003 R2 Standard with Service Pack 2 32 位/64 位
- Windows Server 2008 Datacenter Service Pack 1 32 位/64 位
- Windows Server 2008 Enterprise Service Pack 1 32 位/64 位
- Windows Server 2008 基础版 Service Pack 2 32 位/64 位
- Windows Server 2008 Service Pack 1 Server Core 32 位/64 位
- Windows Server 2008 Standard Service Pack 1 32 位/64 位
- Windows Server 2008 Standard 32 位/64 位
- Windows Server 2008 Enterprise 32 位/64 位
- Windows Server 2008 Datacenter 32 位/64 位
- Windows Server 2008 Service Pack 2 (所有版本) 32 位/64 位
- Windows Server 2008 R2 Server Core 64 位
- Windows Server 2008 R2 Datacenter 64 位
- Windows Server 2008 R2 Datacenter Service Pack 1 及更高版本 64 位

- Windows Server 2008 R2 Enterprise 64 位
- Windows Server 2008 R2 Enterprise Service Pack 1 及更高版本 64 位
- Windows Server 2008 R2 Foundation 64 位
- Windows Server 2008 R2 Foundation Service Pack 1 及更高版本 64 位
- Windows Server 2008 R2 Core Mode Service Pack 1 及更高版本 64 位
- Windows Server 2008 R2 Standard 64 位
- Windows Server 2016 Nano (安装选项) (CBB) 64 位
- Windows Server 2016 Nano RS3 (1709) (安装选项) (CBB) 64 位
- Windows Server 2019 Standard 64 位
- Windows Server 2019 Datacenter 64 位
- Windows Server 2019 Core 64 位
- Windows Storage Server 2008 32 位/64 位
- Windows Storage Server 2008 Service Pack 2 64 位
- Windows Storage Server 2008 R2 64 位
- Windows Storage Server 2019 64 位

数据库服务器:

- PostgreSQL 13 64 位
- PostgreSQL 14 64 位
- Postgres Pro 13 64 位
- Postgres Pro 14 64 位
- PostgreSQL 15 64 位
- PostgreSQL Pangolin 64 位
- Microsoft SQL Server 2005 Express 32 位
- Microsoft SQL Server 2005 (所有版本) 32 位/64 位
- Microsoft SQL Server 2008 Express 32 位
- Microsoft SQL Server 2008 (所有版本) 32 位/64 位
- Microsoft SQL Server 2008 R2 (所有版本) 64 位
- Microsoft SQL Server 2008 R2 Service Pack 2 (所有版本) 64 位

- Microsoft SQL Server 2012（除 Express 外的所有版本）64 位
- MySQL 5.0 32 位/64 位
- MySQL Enterprise 5.0 32 位/64 位
- MySQL Standard Edition 5.5 32 位/64 位
- MySQL Enterprise Edition 5.5 32 位/64 位
- MySQL Standard Edition 5.6 32 位/64 位
- MySQL Enterprise Edition 5.6 32 位/64 位
- MySQL 5.6 Community 32 位/64 位
- MySQL 8.0 32 位/64 位
- MariaDB 10.1（内部版本 10.1.30 及更高版本）32 位/64 位
- MariaDB 10.4（内部版本 10.4.26 及更高版本）32 位/64 位
- MariaDB 10.5（内部版本 10.5.17 及更高版本）32 位/64 位
- 搭载 InnoDB 存储引擎的 MariaDB Server 10.3 32 位/64 位
- 搭载 InnoDB 存储引擎的 MariaDB Galera Cluster 10.3 32 位/64 位

不支持以下虚拟化平台：

- VMware vSphere 4.1
- VMware vSphere 5.0
- VMware vSphere 5.1
- VMware vSphere 5.5
- VMware vSphere 6
- VMware vSphere 6.5
- VMware vSphere 7.0
- VMware Workstation 9.x
- VMware Workstation 10.x
- VMware Workstation 11.x
- VMware Workstation 12.x Pro
- VMware Workstation Pro 14
- VMware Workstation Pro 16

- Microsoft Hyper-V Server 2008 64 位
- Microsoft Hyper-V Server 2008 R2 64 位
- Microsoft Hyper-V Server 2008 R2 Service Pack 1 及更高版本 64 位
- Microsoft Virtual PC 2007 (6.0.156.0) 32 位/64 位
- Citrix XenServer 5.6
- Citrix XenServer 6.0
- Citrix XenServer 6.1
- Citrix XenServer 6.2
- Citrix XenServer 6.5
- Citrix XenServer 7
- Parallels Desktop 7
- Parallels Desktop 11
- Parallels Desktop 14
- Parallels Desktop 17
- Oracle VM VirtualBox 4.0.4-70112 (仅限 Windows 来宾登录)
- Oracle VM VirtualBox 5.x (仅限 Windows 来宾登录)

Kaspersky Security Center 13.1 Web Console

Kaspersky Security Center 13.1 Web Console 服务器

Kaspersky Security Center 13.1 Web Console Server 与以下操作系统不兼容:

- Microsoft Windows:
 - Microsoft Windows Embedded POSReady 2009 with latest Service Pack 32 位
 - Microsoft Windows Embedded POSReady 7 32 位/64 位
 - Microsoft Windows Embedded Standard 7 Service Pack 1 32 位/64 位
 - Microsoft Windows Embedded 8 标准版 32 位/64 位
 - Microsoft Windows Embedded 8 工业专业版 32 位/64 位
 - Microsoft Windows Embedded 8 工业企业版 32 位/64 位
 - Microsoft Windows Embedded 8.1 工业专业版 32 位/64 位

- Microsoft Windows Embedded 8.1 工业企业版 32 位/64 位
- Microsoft Windows Embedded 8.1 工业更新版 32 位/64 位
- Microsoft Windows 10 IoT Enterprise 2015 LTSB 32 位/64 位
- Microsoft Windows 10 IoT Enterprise 2016 LTSB 32 位/64 位
- Microsoft Windows 10 IoT Enterprise version 1703 32 位/64 位
- Microsoft Windows 10 IoT Enterprise version 1709 32 位/64 位
- Microsoft Windows 10 IoT Enterprise version 1803 32 位/64 位
- Microsoft Windows 10 IoT Enterprise version 1809 32 位/64 位
- Microsoft Windows 10 20H2 IoT Enterprise 32 位/64 位
- Microsoft Windows 10 21H2 IoT Enterprise 32 位/64 位
- Microsoft Windows 10 IoT Enterprise 32 位/64 位
- Microsoft Windows 10 IoT Enterprise version 1909 32 位/64 位
- Microsoft Windows 10 IoT Enterprise LTSC 2021 32 位/64 位
- Microsoft Windows 10 IoT Enterprise version 1607 32 位/64 位
- Microsoft Windows 10 Home (Threshold 1, 1507) 32 位/64 位
- Microsoft Windows 10 Pro (Threshold 1, 1507) 32 位/64 位
- Microsoft Windows 10 Enterprise (Threshold 1, 1507) 32 位/64 位
- Microsoft Windows 10 Education (Threshold 1, 1507) 32 位/64 位
- Microsoft Windows 10 Mobile (Threshold 1, 1507) 32 位
- Microsoft Windows 10 Mobile Enterprise (Threshold 1, 1507) 32 位
- Microsoft Windows 10 Home Threshold 2 (2015 年 11 月更新, 1511) 32 位/64 位
- Microsoft Windows 10 Pro Threshold 2 (2015 年 11 月更新, 1511) 32 位/64 位
- Microsoft Windows 10 Enterprise Threshold 2 (2015 年 11 月更新, 1511) 32 位/64 位
- Microsoft Windows 10 Education Threshold 2 (2015 年 11 月更新, 1511) 32 位/64 位
- Microsoft Windows 10 Mobile Threshold 2 (2015 年 11 月更新, 1511) 32 位
- Microsoft Windows 10 Mobile Enterprise Threshold 2 (2015 年 11 月更新, 1511) 32 位
- Microsoft Windows 10 Home RS1 (Anniversary Update, 1607) 32 位/64 位
- Microsoft Windows 10 Pro RS1 (Anniversary Update, 1607) 32 位/64 位

- Microsoft Windows 10 Enterprise RS1 (Anniversary Update, 1607) 32 位/64 位
- Microsoft Windows 10 Education RS1 (Anniversary Update, 1607) 32 位/64 位
- Microsoft Windows 10 Mobile RS1 (Anniversary Update, 1607) 32 位
- Microsoft Windows 10 Mobile Enterprise RS1 (Anniversary Update, 1607) 32 位
- Microsoft Windows 10 Home RS2 (Creators Update, 1703) 32 位/64 位
- Microsoft Windows 10 Pro RS2 (Creators Update, 1703) 32 位/64 位
- Microsoft Windows 10 Enterprise RS2 (Creators Update, 1703) 32 位/64 位
- Microsoft Windows 10 Education RS2 (Creators Update, 1703) 32 位/64 位
- Microsoft Windows 10 Mobile RS2 (Creators Update, 1703) 32 位
- Microsoft Windows 10 Mobile Enterprise RS2 (Creators Update, 1703) 32 位
- Microsoft Windows 10 Home RS3 (Fall Creators Update, 1709) 32 位/64 位
- Microsoft Windows 10 Pro RS3 (Fall Creators Update, 1709) 32 位/64 位
- Microsoft Windows 10 Pro for Workstations RS3 (Fall Creators Update, 1709) 32 位/64 位
- Microsoft Windows 10 Enterprise RS3 (Fall Creators Update, 1709) 32 位/64 位
- Microsoft Windows 10 Education RS3 (Fall Creators Update, 1709) 32 位/64 位
- Microsoft Windows 10 Mobile RS3 32 位
- Microsoft Windows 10 Mobile Enterprise RS3 32 位
- Microsoft Windows 10 Home RS4 (April 2018 Update, 17134) 32 位/64 位
- Microsoft Windows 10 Pro RS4 (April 2018 Update, 17134) 32 位/64 位
- Microsoft Windows 10 Pro for Workstations RS4 (April 2018 Update, 17134) 32 位/64 位
- Microsoft Windows 10 Enterprise RS4 (April 2018 Update, 17134) 32 位/64 位
- Microsoft Windows 10 Education RS4 (April 2018 Update, 17134) 32 位/64 位
- Microsoft Windows 10 Mobile RS4 32 位
- Microsoft Windows 10 Mobile Enterprise RS4 32 位
- Microsoft Windows 10 Home RS5 (2018 年 10 月更新, 1809) 32 位/64 位
- Microsoft Windows 10 Mobile RS5 32 位
- Microsoft Windows 10 Mobile Enterprise RS5 32 位
- Microsoft Windows 10 Home 19H1 32 位/64 位

- Microsoft Windows 10 Home 19H2 32 位/64 位
- Microsoft Windows 10 Home 21H2 (2021 年 10 月更新) 32 位/64 位
- Microsoft Windows 10 Pro 21H2 (2021 年 10 月更新) 32 位/64 位
- Microsoft Windows 10 Enterprise 21H2 (2021 年 10 月更新) 32 位/64 位
- Microsoft Windows 10 Education 21H2 (2021 年 10 月更新) 32 位/64 位
- Microsoft Windows 11 Home 64 位
- Microsoft Windows 11 Pro 64 位
- Microsoft Windows 11 Enterprise 64 位
- Microsoft Windows 11 Education 64 位
- Microsoft Windows 11 22H2
- Microsoft Windows 8.1 专业版 32 位/64 位
- Microsoft Windows 8.1 企业版 32 位/64 位
- Windows 8 (Core) 32 位/64 位
- Windows 8 Pro 32 位/64 位
- Windows 8 Enterprise 32 位/64 位
- Microsoft Windows 7 专业版 Service Pack 1 和更高版本 32 位/64 位
- Microsoft Windows 7 企业版/旗舰版 Service Pack 1 和更高版本 32 位/64 位
- Microsoft Windows 7 专业版 32 位/64 位
- Microsoft Windows 7 企业版/旗舰版 32 位/64 位
- Microsoft Windows 7 Home Basic/Premium 32 位/64 位
- Microsoft Windows 7 Home Basic/Premium Service Pack 1 及更高版本 32 位/64 位
- Microsoft Windows Vista Business with Service Pack 1 32 位/64 位
- Microsoft Windows Vista Enterprise with Service Pack 1 32 位/64 位
- Microsoft Windows Vista Ultimate with Service Pack 1 32 位/64 位
- Microsoft Windows Vista Business with Service Pack 2 及更高版本 32 位/64 位
- Microsoft Windows Vista Enterprise with Service Pack 2 及更高版本 32 位/64 位
- Microsoft Windows Vista Ultimate with Service Pack 2 及更高版本 32 位/64 位
- Microsoft Windows XP Professional with Service Pack 3 及更高版本 32 位

- Microsoft Windows XP Professional with Service Pack 2 32 位/64 位
- Microsoft Windows XP Home Service Pack 3 及更高版本 32 位
- Microsoft Windows XP Professional for Embedded Systems Service Pack 3 32 位
- Windows Essential Business Server 2008 Standard 64 位
- Windows Essential Business Server 2008 Premium 64 位
- Windows Small Business Server 2003 Standard with Service Pack 1 32 位
- Windows Small Business Server 2003 Premium with Service Pack 1 32 位
- Windows Small Business Server 2008 Standard 64 位
- Windows Small Business Server 2008 Premium 64 位
- Windows Small Business Server 2011 Essentials 64 位
- Windows Small Business Server 2011 Premium Add-on 64 位
- Windows Small Business Server 2011 Standard 64 位
- Windows Home Server 2011 64 位
- Windows MultiPoint Server 2010 Standard 64 位
- Windows MultiPoint Server 2010 Premium 64 位
- Windows MultiPoint Server 2011 Standard 64 位
- Windows MultiPoint Server 2011 Premium 64 位
- Windows MultiPoint Server 2012 Standard 64 位
- Windows MultiPoint Server 2012 Premium 64 位
- Microsoft Windows 2000 Server 32 位
- Windows Server 2003 Enterprise with Service Pack 2 32 位/64 位
- Windows Server 2003 Standard with Service Pack 2 32 位/64 位
- Windows Server 2003 R2 Enterprise with Service Pack 2 32 位/64 位
- Windows Server 2003 R2 Standard with Service Pack 2 32 位/64 位
- Windows Server 2008 Datacenter Service Pack 1 32 位/64 位
- Windows Server 2008 Enterprise Service Pack 1 32 位/64 位
- Windows Server 2008 基础版 Service Pack 2 32 位/64 位
- Windows Server 2008 Service Pack 1 Server Core 32 位/64 位

- Windows Server 2008 Standard Service Pack 1 32 位/64 位
- Windows Server 2008 Standard 32 位/64 位
- Windows Server 2008 Enterprise 32 位/64 位
- Windows Server 2008 Datacenter 32 位/64 位
- Windows Server 2008 Service Pack 2（所有版本）32 位/64 位
- Windows Server 2008 R2 Server Core 64 位
- Windows Server 2008 R2 Datacenter 64 位
- Windows Server 2008 R2 Datacenter Service Pack 1 及更高版本 64 位
- Windows Server 2008 R2 Enterprise 64 位
- Windows Server 2008 R2 Enterprise Service Pack 1 及更高版本 64 位
- Windows Server 2008 R2 Foundation 64 位
- Windows Server 2008 R2 Foundation Service Pack 1 及更高版本 64 位
- Windows Server 2008 R2 Core Mode Service Pack 1 及更高版本 64 位
- Windows Server 2008 R2 Standard 64 位
- Windows Server 2008 R2 Standard Service Pack 1 及更高版本 64 位
- Windows Server 2008 R2 Service Pack 1(所有版本) 64 位
- Windows Server 2016 Nano（安装选项）(CBB) 64 位
- Windows Server 2016 Nano RS3 (1709)（安装选项）(CBB) 64 位
- Windows Server 2019 Standard 64 位
- Windows Server 2019 Datacenter 64 位
- Windows Server 2019 Core 64 位
- Windows Storage Server 2008 32 位/64 位
- Windows Storage Server 2008 Service Pack 2 64 位
- Windows Storage Server 2008 R2 64 位
- Windows Storage Server 2019 64 位
- Linux:
 - Debian GNU/Linux 7.x（最高 7.8）32 位/64 位
 - Debian GNU/Linux 8.x (Jessie) 32 位/64 位

- Ubuntu Server 14.04 LTS (Trusty Tahr) 32 位/64 位
- Ubuntu Server 16.04 LTS (Xenial Xerus) 32 位/64 位
- Ubuntu Server 22.04 LTS (Jammy Jellyfish) 64 位
- CentOS 6.x (至 6.6) 64 位
- CentOS 7.x ARM 64 位
- Red Hat Enterprise Linux Server 6.x 32 位/64 位
- Red Hat Enterprise Linux Server 9.x 64 位
- SUSE Linux Enterprise Desktop 15 (Service Pack 3) ARM 64 位
- openSUSE 15 64 位
- EulerOS 2.0 SP8 ARM
- Pardus OS 19.1 64 位
- Astra Linux Special Edition 4.7 ARM
- Astra Linux Special Edition 1.7 (包括封闭软件环境模式和强制模式) 64 位
- Astra Linux Special Edition 1.7.2 (包括封闭软件环境模式和强制模式) 64 位
- ALT Server 9.2 64 位
- ALT Server 10 64 位
- ALT Workstation 10 32 位/64 位
- ALT 8 SP Server (LKNV.11100-02) 64 位
- ALT 8 SP Server (LKNV.11100-03) 64 位
- ALT 8 SP Workstation (LKNV.11100-02) 32 位/64 位
- ALT 8 SP Workstation (LKNV.11100-03) 32 位/64 位
- Mageia 4 32 位
- Oracle Linux 7 64 位
- Oracle Linux 8 64 位
- Oracle Linux 9 64 位
- Linux Mint 19.x 32 位
- Linux Mint 20.x 64 位
- AlterOS 7.5 及更高版本 64 位

- RED OS 7.3 64 位
- RED OS 7.3 Server 64 位
- RED OS 7.3 Certified Edition 64 位
- GosLinux IC6 64 位
- ROSA Enterprise Linux Server 7.3 64 位
- ROSA Enterprise Linux Desktop 7.3 64 位
- ROSA COBALT Workstation 7.3 64 位
- ROSA COBALT Server 7.3 64 位
- ROSA COBALT 7.9 64 位
- ROSA CHROME 12 64 位
- Lotos (Linux 核心版本 4.19.50, DE: MATE) 64 位

管理控制台

管理控制台与以下操作系统不兼容:

- Microsoft Windows Embedded POSReady 2009 with latest Service Pack 32 位
- Microsoft Windows Embedded POSReady 7 32 位/64 位
- Microsoft Windows Embedded Standard 7 Service Pack 1 32 位/64 位
- Microsoft Windows Embedded 8 标准版 32 位/64 位
- Microsoft Windows Embedded 8 工业专业版 32 位/64 位
- Microsoft Windows Embedded 8 工业企业版 32 位/64 位
- Microsoft Windows Embedded 8.1 工业专业版 32 位/64 位
- Microsoft Windows Embedded 8.1 工业企业版 32 位/64 位
- Microsoft Windows Embedded 8.1 工业更新版 32 位/64 位
- Microsoft Windows 10 IoT Enterprise 2015 LTSB 32 位/64 位
- Microsoft Windows 10 IoT Enterprise 2016 LTSB 32 位/64 位
- Microsoft Windows 10 IoT Enterprise version 1703 32 位/64 位
- Microsoft Windows 10 IoT Enterprise version 1709 32 位/64 位
- Microsoft Windows 10 IoT Enterprise version 1803 32 位/64 位
- Microsoft Windows 10 IoT Enterprise version 1809 32 位/64 位

- Microsoft Windows 10 20H2 IoT Enterprise 32 位/64 位
- Microsoft Windows 10 21H2 IoT Enterprise 32 位/64 位
- Microsoft Windows 10 IoT Enterprise 32 位/64 位
- Microsoft Windows 10 IoT Enterprise version 1909 32 位/64 位
- Microsoft Windows 10 IoT Enterprise LTSC 2021 32 位/64 位
- Microsoft Windows 10 IoT Enterprise version 1607 32 位/64 位
- Microsoft Windows 10 Home (Threshold 1, 1507) 32 位/64 位
- Microsoft Windows 10 Pro (Threshold 1, 1507) 32 位/64 位
- Microsoft Windows 10 Enterprise (Threshold 1, 1507) 32 位/64 位
- Microsoft Windows 10 Education (Threshold 1, 1507) 32 位/64 位
- Microsoft Windows 10 Mobile (Threshold 1, 1507) 32 位
- Microsoft Windows 10 Mobile Enterprise (Threshold 1, 1507) 32 位
- Microsoft Windows 10 Home Threshold 2 (2015 年 11 月更新, 1511) 32 位/64 位
- Microsoft Windows 10 Pro Threshold 2 (2015 年 11 月更新, 1511) 32 位/64 位
- Microsoft Windows 10 Enterprise Threshold 2 (2015 年 11 月更新, 1511) 32 位/64 位
- Microsoft Windows 10 Education Threshold 2 (2015 年 11 月更新, 1511) 32 位/64 位
- Microsoft Windows 10 Mobile Threshold 2 (2015 年 11 月更新, 1511) 32 位
- Microsoft Windows 10 Mobile Enterprise Threshold 2 (2015 年 11 月更新, 1511) 32 位
- Microsoft Windows 10 Home RS1 (Anniversary Update, 1607) 32 位/64 位
- Microsoft Windows 10 Pro RS1 (Anniversary Update, 1607) 32 位/64 位
- Microsoft Windows 10 Enterprise RS1 (Anniversary Update, 1607) 32 位/64 位
- Microsoft Windows 10 Education RS1 (Anniversary Update, 1607) 32 位/64 位
- Microsoft Windows 10 Mobile RS1 (Anniversary Update, 1607) 32 位
- Microsoft Windows 10 Mobile Enterprise RS1 (Anniversary Update, 1607) 32 位
- Microsoft Windows 10 Home RS2 (Creators Update, 1703) 32 位/64 位
- Microsoft Windows 10 Pro RS2 (Creators Update, 1703) 32 位/64 位
- Microsoft Windows 10 Enterprise RS2 (Creators Update, 1703) 32 位/64 位
- Microsoft Windows 10 Education RS2 (Creators Update, 1703) 32 位/64 位

- Microsoft Windows 10 Mobile RS2 (Creators Update, 1703) 32 位
- Microsoft Windows 10 Mobile Enterprise RS2 (Creators Update, 1703) 32 位
- Microsoft Windows 10 Home RS3 (Fall Creators Update, 1709) 32 位/64 位
- Microsoft Windows 10 Pro RS3 (Fall Creators Update, 1709) 32 位/64 位
- Microsoft Windows 10 Pro for Workstations RS3 (Fall Creators Update, 1709) 32 位/64 位
- Microsoft Windows 10 Enterprise RS3 (Fall Creators Update, 1709) 32 位/64 位
- Microsoft Windows 10 Education RS3 (Fall Creators Update, 1709) 32 位/64 位
- Microsoft Windows 10 Mobile RS3 32 位
- Microsoft Windows 10 Mobile Enterprise RS3 32 位
- Microsoft Windows 10 Home RS4 (April 2018 Update, 17134) 32 位/64 位
- Microsoft Windows 10 Pro RS4 (April 2018 Update, 17134) 32 位/64 位
- Microsoft Windows 10 Pro for Workstations RS4 (April 2018 Update, 17134) 32 位/64 位
- Microsoft Windows 10 Enterprise RS4 (April 2018 Update, 17134) 32 位/64 位
- Microsoft Windows 10 Education RS4 (April 2018 Update, 17134) 32 位/64 位
- Microsoft Windows 10 Mobile RS4 32 位
- Microsoft Windows 10 Mobile Enterprise RS4 32 位
- Microsoft Windows 10 Home RS5 (2018 年 10 月更新, 1809) 32 位/64 位
- Microsoft Windows 10 Mobile RS5 32 位
- Microsoft Windows 10 Mobile Enterprise RS5 32 位
- Microsoft Windows 10 Home 19H1 32 位/64 位
- Microsoft Windows 10 Home 19H2 32 位/64 位
- Microsoft Windows 10 Home 21H2 (2021 年 10 月更新) 32 位/64 位
- Microsoft Windows 10 Pro 21H2 (2021 年 10 月更新) 32 位/64 位
- Microsoft Windows 10 Enterprise 21H2 (2021 年 10 月更新) 32 位/64 位
- Microsoft Windows 10 Education 21H2 (2021 年 10 月更新) 32 位/64 位
- Microsoft Windows 11 Home 64 位
- Microsoft Windows 11 Pro 64 位
- Microsoft Windows 11 Enterprise 64 位

- Microsoft Windows 11 Education 64 位
- Microsoft Windows 11 22H2
- Microsoft Windows 8 (Core) 32 位/64 位
- Microsoft Windows 7 专业版 32 位/64 位
- Microsoft Windows 7 企业版/旗舰版 32 位/64 位
- Microsoft Windows 7 Home Basic/Premium 32 位/64 位
- Microsoft Windows 7 Home Basic/Premium Service Pack 1 及更高版本 32 位/64 位
- Microsoft Windows Vista Business with Service Pack 1 32 位/64 位
- Microsoft Windows Vista Enterprise with Service Pack 1 32 位/64 位
- Microsoft Windows Vista Ultimate with Service Pack 1 32 位/64 位
- Microsoft Windows Vista Business with Service Pack 2 及更高版本 32 位/64 位
- Microsoft Windows Vista Enterprise with Service Pack 2 及更高版本 32 位/64 位
- Microsoft Windows Vista Ultimate with Service Pack 2 及更高版本 32 位/64 位
- Microsoft Windows XP Professional with Service Pack 3 及更高版本 32 位
- Microsoft Windows XP Professional with Service Pack 2 32 位/64 位
- Microsoft Windows XP Home Service Pack 3 及更高版本 32 位
- Microsoft Windows XP Professional for Embedded Systems Service Pack 3 32 位
- Windows Essential Business Server 2008 Standard 64 位
- Windows Essential Business Server 2008 Premium 64 位
- Windows Small Business Server 2003 Standard with Service Pack 1 32 位
- Windows Small Business Server 2003 Premium with Service Pack 1 32 位
- Windows Small Business Server 2008 Standard 64 位
- Windows Small Business Server 2008 Premium 64 位
- Windows Small Business Server 2011 Essentials 64 位
- Windows Small Business Server 2011 Premium Add-on 64 位
- Windows Small Business Server 2011 Standard 64 位
- Windows Home Server 2011 64 位
- Windows MultiPoint Server 2010 Standard 64 位

- Windows MultiPoint Server 2010 Premium 64 位
- Windows MultiPoint Server 2011 Standard 64 位
- Windows MultiPoint Server 2011 Premium 64 位
- Windows MultiPoint Server 2012 Standard 64 位
- Windows MultiPoint Server 2012 Premium 64 位
- Microsoft Windows 2000 Server 32 位
- Windows Server 2003 Enterprise with Service Pack 2 32 位/64 位
- Windows Server 2003 Standard with Service Pack 2 32 位/64 位
- Windows Server 2003 R2 Enterprise with Service Pack 2 32 位/64 位
- Windows Server 2003 R2 Standard with Service Pack 2 32 位/64 位
- Windows Server 2008 Datacenter Service Pack 1 32 位/64 位
- Windows Server 2008 Enterprise Service Pack 1 32 位/64 位
- Windows Server 2008 基础版 Service Pack 2 32 位/64 位
- Windows Server 2008 Service Pack 1 Server Core 32 位/64 位
- Windows Server 2008 Standard Service Pack 1 32 位/64 位
- Windows Server 2008 Standard 32 位/64 位
- Windows Server 2008 Enterprise 32 位/64 位
- Windows Server 2008 Datacenter 32 位/64 位
- Windows Server 2008 Service Pack 2 (所有版本) 32 位/64 位
- Windows Server 2008 R2 Server Core 64 位
- Windows Server 2008 R2 Datacenter 64 位
- Windows Server 2008 R2 Datacenter Service Pack 1 及更高版本 64 位
- Windows Server 2008 R2 Enterprise 64 位
- Windows Server 2008 R2 Enterprise Service Pack 1 及更高版本 64 位
- Windows Server 2008 R2 Foundation 64 位
- Windows Server 2008 R2 Foundation Service Pack 1 及更高版本 64 位
- Windows Server 2008 R2 Core Mode Service Pack 1 及更高版本 64 位
- Windows Server 2008 R2 Standard 64 位

- Windows Server 2012 Server Core 64 位
- Windows Server 2012 R2 Server Core 64 位
- Windows Server 2016 Server Core (安装选项) (LTSB) 64 位
- Windows Server 2016 Nano (安装选项) (CBB) 64 位
- Windows Server 2016 Nano RS3 (1709) (安装选项) (CBB) 64 位
- Windows Server 2019 Standard 64 位
- Windows Server 2019 Datacenter 64 位
- Windows Server 2019 Core 64 位
- Windows Server 2022 Core 64 位
- Windows Storage Server 2008 32 位/64 位
- Windows Storage Server 2008 Service Pack 2 64 位
- Windows Storage Server 2008 R2 64 位
- Windows Storage Server 2019 64 位

网络代理

不支持以下操作系统：

- Microsoft Windows Embedded 8 工业专业版 32 位/64 位
- Microsoft Windows Embedded 8 工业企业版 32 位/64 位
- Microsoft Windows 10 IoT Enterprise 2015 LTSB 32 位/64 位
- Microsoft Windows 10 IoT Enterprise 2016 LTSB 32 位/64 位
- Microsoft Windows 10 IoT Enterprise version 1703 32 位/64 位
- Microsoft Windows 10 IoT Enterprise version 1709 32 位/64 位
- Microsoft Windows 10 IoT Enterprise version 1803 32 位/64 位
- Microsoft Windows 10 IoT Enterprise version 1809 32 位/64 位
- Microsoft Windows 10 20H2 IoT Enterprise 32 位/64 位
- Microsoft Windows 10 21H2 IoT Enterprise 32 位/64 位
- Microsoft Windows 10 IoT Enterprise 32 位/64 位
- Microsoft Windows 10 IoT Enterprise version 1909 32 位/64 位
- Microsoft Windows 10 IoT Enterprise LTSC 2021 32 位/64 位

- Microsoft Windows 10 IoT Enterprise version 1607 32 位/64 位
- Microsoft Windows 10 Home (Threshold 1, 1507) 32 位/64 位
- Microsoft Windows 10 Pro (Threshold 1, 1507) 32 位/64 位
- Microsoft Windows 10 Enterprise (Threshold 1, 1507) 32 位/64 位
- Microsoft Windows 10 Education (Threshold 1, 1507) 32 位/64 位
- Microsoft Windows 10 Mobile (Threshold 1, 1507) 32 位
- Microsoft Windows 10 Mobile Enterprise (Threshold 1, 1507) 32 位
- Microsoft Windows 10 Home Threshold 2 (2015 年 11 月更新, 1511) 32 位/64 位
- Microsoft Windows 10 Pro Threshold 2 (2015 年 11 月更新, 1511) 32 位/64 位
- Microsoft Windows 10 Enterprise Threshold 2 (2015 年 11 月更新, 1511) 32 位/64 位
- Microsoft Windows 10 Education Threshold 2 (2015 年 11 月更新, 1511) 32 位/64 位
- Microsoft Windows 10 Mobile Threshold 2 (2015 年 11 月更新, 1511) 32 位
- Microsoft Windows 10 Mobile Enterprise Threshold 2 (2015 年 11 月更新, 1511) 32 位
- Microsoft Windows 10 Home RS1 (Anniversary Update, 1607) 32 位/64 位
- Microsoft Windows 10 Pro RS1 (Anniversary Update, 1607) 32 位/64 位
- Microsoft Windows 10 Enterprise RS1 (Anniversary Update, 1607) 32 位/64 位
- Microsoft Windows 10 Education RS1 (Anniversary Update, 1607) 32 位/64 位
- Microsoft Windows 10 Mobile RS1 (Anniversary Update, 1607) 32 位
- Microsoft Windows 10 Mobile Enterprise RS1 (Anniversary Update, 1607) 32 位
- Microsoft Windows 10 Home RS2 (Creators Update, 1703) 32 位/64 位
- Microsoft Windows 10 Pro RS2 (Creators Update, 1703) 32 位/64 位
- Microsoft Windows 10 Enterprise RS2 (Creators Update, 1703) 32 位/64 位
- Microsoft Windows 10 Education RS2 (Creators Update, 1703) 32 位/64 位
- Microsoft Windows 10 Mobile RS2 (Creators Update, 1703) 32 位
- Microsoft Windows 10 Mobile Enterprise RS2 (Creators Update, 1703) 32 位
- Microsoft Windows 10 Mobile RS3 32 位
- Microsoft Windows 10 Mobile Enterprise RS3 32 位
- Microsoft Windows 10 Mobile RS4 32 位

- Microsoft Windows 10 Mobile Enterprise RS4 32 位
- Microsoft Windows 10 Mobile RS5 32 位
- Microsoft Windows 10 Mobile Enterprise RS5 32 位
- Microsoft Windows 11 22H2
- Microsoft Windows 8 (Core) 32 位/64 位
- Microsoft Windows 7 专业版 32 位/64 位
- Microsoft Windows 7 企业版/旗舰版 32 位/64 位
- Microsoft Windows 7 Home Basic/Premium 32 位/64 位
- Microsoft Windows Vista Business with Service Pack 1 32 位/64 位
- Microsoft Windows Vista Enterprise with Service Pack 1 32 位/64 位
- Microsoft Windows Vista Ultimate with Service Pack 1 32 位/64 位
- Microsoft Windows Vista Business with Service Pack 2 及更高版本 32 位/64 位
- Microsoft Windows Vista Enterprise with Service Pack 2 及更高版本 32 位/64 位
- Microsoft Windows Vista Ultimate with Service Pack 2 及更高版本 32 位/64 位
- Microsoft Windows XP Professional with Service Pack 2 32 位/64 位
- Microsoft Windows XP Home Service Pack 3 及更高版本 32 位
- Windows Essential Business Server 2008 Standard 64 位
- Windows Essential Business Server 2008 Premium 64 位
- Windows Small Business Server 2003 Standard with Service Pack 1 32 位
- Windows Small Business Server 2003 Premium with Service Pack 1 32 位
- Windows Small Business Server 2008 Standard 64 位
- Windows Small Business Server 2008 Premium 64 位
- Windows Home Server 2011 64 位
- Windows MultiPoint Server 2010 Standard 64 位
- Windows MultiPoint Server 2010 Premium 64 位
- Microsoft Windows 2000 Server 32 位
- Windows Server 2003 Enterprise with Service Pack 2 32 位/64 位
- Windows Server 2003 Standard with Service Pack 2 32 位/64 位

- Windows Server 2003 R2 Enterprise with Service Pack 2 32 位/64 位
- Windows Server 2003 R2 Standard with Service Pack 2 32 位/64 位
- Windows Server 2008 Datacenter Service Pack 1 32 位/64 位
- Windows Server 2008 Enterprise Service Pack 1 32 位/64 位
- Windows Server 2008 Service Pack 1 Server Core 32 位/64 位
- Windows Server 2008 Standard Service Pack 1 32 位/64 位
- Windows Server 2008 Standard 32 位/64 位
- Windows Server 2008 Enterprise 32 位/64 位
- Windows Server 2008 Datacenter 32 位/64 位
- Windows Server 2008 R2 Server Core 64 位
- Windows Server 2008 R2 Datacenter 64 位
- Windows Server 2008 R2 Enterprise 64 位
- Windows Server 2008 R2 Foundation 64 位
- Windows Server 2008 R2 Standard 64 位
- Windows Server 2016 Nano (安装选项) (CBB)
- Windows Server 2019 Standard 64 位
- Windows Server 2019 Datacenter 64 位
- Windows Server 2019 Core 64 位
- Windows Storage Server 2008 32 位/64 位
- Windows Storage Server 2008 Service Pack 2 64 位
- Windows Storage Server 2008 R2 64 位
- Windows Storage Server 2019 64 位
- Debian GNU/Linux 7.x (最高 7.8) 32 位/64 位
- Debian GNU/Linux 8.x (Jessie) 32 位/64 位
- Ubuntu Server 14.04 LTS (Trusty Tahr) 32 位/64 位
- Ubuntu Server 16.04 LTS (Xenial Xerus) 32 位/64 位
- Ubuntu Desktop 14.04 LTS (Trusty Tahr) 32 位/64 位
- Ubuntu Desktop 16.04 LTS (Xenial Xerus) 32 位/64 位

- CentOS 6.x (至 6.6) 64 位
- Red Hat Enterprise Linux Server 6.x 32 位/64 位
- SUSE Linux Enterprise Desktop 12 (所有服务包) 64 位
- SUSE Linux Enterprise Desktop 15 (Service Pack 3) ARM 64 位
- EulerOS 2.0 SP8 ARM
- Astra Linux Special Edition 1.7 (包括封闭软件环境模式和强制模式)
- Astra Linux Special Edition 1.7.2 (包括封闭软件环境模式和强制模式)
- Astra Linux Special Edition 4.7 ARM
- ALT Server 9.2 64 位
- ALT Server 10 64 位
- ALT Workstation 10 32 位/64 位
- ALT 8 SP Server (LKNV.11100-02) 64 位
- ALT 8 SP Server (LKNV.11100-03) 64 位
- ALT 8 SP Workstation (LKNV.11100-02) 32 位/64 位
- ALT 8 SP Workstation (LKNV.11100-03) 32 位/64 位
- Mageia 4 32 位
- Oracle Linux 7 64 位
- Oracle Linux 8 64 位
- Oracle Linux 9 64 位
- Linux Mint 19.x 32 位
- Linux Mint 20.x 64 位
- AlterOS 7.5 及更高版本 64 位
- RED OS 7.3 64 位
- RED OS 7.3 Server 64 位
- RED OS 7.3 Certified Edition 64 位
- GosLinux IC6 64 位
- ROSA Enterprise Linux Server 7.3 64 位
- ROSA Enterprise Linux Desktop 7.3 64 位

- ROSA COBALT Workstation 7.3 64 位
- ROSA COBALT Server 7.3 64 位
- ROSA COBALT 7.9 64 位
- ROSA CHROME 12 64 位
- Lotos (Linux 核心版本 4.19.50, DE: MATE) 64 位
- OS X 10.10 (Yosemite)
- OS X 10.11 (El Capitan)
- macOS Monterey 12.x

不支持以下虚拟化平台：

- VMware vSphere 4.1
- VMware vSphere 5.0
- VMware vSphere 5.1
- VMware vSphere 5.5
- VMware vSphere 6
- VMware vSphere 6.5
- VMware vSphere 7.0
- VMware Workstation 9.x
- VMware Workstation 10.x
- VMware Workstation 11.x
- VMware Workstation 12.x Pro
- VMware Workstation Pro 14
- VMware Workstation Pro 16
- Microsoft Hyper-V Server 2008 64 位
- Microsoft Hyper-V Server 2008 R2 64 位
- Microsoft Hyper-V Server 2008 R2 Service Pack 1 及更高版本 64 位
- Citrix XenServer 6.0
- Citrix XenServer 6.1
- Citrix XenServer 6.2

- Citrix XenServer 6.5
- Citrix XenServer 7

支持的 Kaspersky 应用程序列表

Kaspersky Security Center 支持对当前受支持的所有 Kaspersky 应用程序进行集中部署和管理（有关应用程序的版本，请参阅[产品支持生命周期网页](#)）：

- 对于工作站：
 - Kaspersky Endpoint Security for Windows（工作站模式）
 - Kaspersky Endpoint Security for Linux（台式机保护）
 - Kaspersky Endpoint Security for Linux Elbrus Edition
 - Kaspersky Endpoint Security for Linux ARM64 Edition
 - Kaspersky Endpoint Security for Mac
 - Kaspersky Endpoint Agent
 - Kaspersky Embedded Systems Security for Windows
 - Kaspersky IoT Secure Gateway
- **Kaspersky Industrial CyberSecurity:**
 - Kaspersky Industrial CyberSecurity for Nodes
 - Kaspersky Industrial CyberSecurity for Linux Nodes
 - Kaspersky Industrial CyberSecurity for Networks (集中部署不被支持)
- 对于移动设备：Kaspersky Security for Mobile (Kaspersky Endpoint Security for Android)
- 对于文件服务器：
 - Kaspersky Endpoint Security for Windows（文件服务器模式）
 - Kaspersky Security for Windows Server
 - Kaspersky Endpoint Security for Linux（服务器保护）
- 对于虚拟机：
 - Kaspersky Security for Virtualization Light Agent
 - Kaspersky Security for Virtualization Agentless
- 对于邮件系统和 **Sharepoint/协作服务器**（不支持集中部署）：

- Kaspersky Security for Linux Mail Server
- Kaspersky Secure Mail Gateway
- Kaspersky Security for Microsoft Exchange Servers
- 对于目标攻击的检测：
 - Kaspersky Anti Targeted Attack Platform
 - Kaspersky Sandbox
 - Kaspersky Endpoint Detection and Response Optimum

Kaspersky Security Center 13.1 的授权许可和功能

Kaspersky Security Center 的某些功能需要授权许可。

下表显示了不同的许可证所覆盖的 Kaspersky Security Center 功能。

授权许可和 Kaspersky Security Center 功能

Kaspersky Security Center 的功能	卡巴斯基漏洞和补丁管理	卡巴斯基网络安全解决方案标准版支持	卡巴斯基网络安全解决方案高级版	卡巴斯基网络安全解决方案完整版	卡巴斯基混合云安全标准版	卡巴斯基混合云安全企业版	Kaspersky EDR Optimum
漏洞评估	✓	✓	✓	✓	✓	✓	✓
补丁管理	✓	—	✓	✓	—	✓	✓
基于角色的访问控制	✓	✓	✓	✓	✓	✓	✓
安装操作系统和应用程序	✓	—	✓	✓	—	✓	✓
移动设备管理 （即，管理用户的 iOS 和 Android 设备）	✓	✓	✓	✓	—	—	✓
云环境配置向导 ，用于 AWS、Microsoft Azure 或 Google Cloud 等云环境中的工作	—	—	—	—	✓	✓	—
导出事件到 SIEM 系统：Syslog	✓	✓	✓	✓	✓	✓	✓
将事件导出到 SIEM 系统：IBM 的 QRadar 和 ArcSight 的 Micro Focus	✓	—	✓	✓	—	✓	✓

关于管理服务器与 Kaspersky Security Center 13.1 Web Console 的兼容性

您可以独立安装和升级 Kaspersky Security Center 管理服务器以及 Kaspersky Security Center Web Console。您必须确保已安装的 Kaspersky Security Center Web Console 版本与您连接的管理服务器版本兼容。

Kaspersky Security Center 13.1 管理服务器支持：

- Kaspersky Security Center 13.1 Web Console
- Kaspersky Security Center 13 Web Console
- Kaspersky Security Center 12.2 Web Console
- Kaspersky Security Center 12.1 Web Console

强烈建议您使用最新版的 Kaspersky Security Center Web Console；否则，Kaspersky Security Center 的功能会受到限制。

如果在 Kaspersky Security Center 13.1 管理服务器上为某个用户账户设置了[两步验证](#)，则该用户将无法使用 Kaspersky Security Center Web Console 12.1 或 12.2 连接到服务器。

Kaspersky Security Center 13.1 Web Console 支持：

- Kaspersky Security Center 13.1 管理服务器
- Kaspersky Security Center 13 管理服务器
- Kaspersky Security Center 12.2 管理服务器
- Kaspersky Security Center 12.1 管理服务器

Kaspersky Security Center 的比较：基于 Windows 与基于 Linux

Kaspersky 提供 Kaspersky Security Center 作为 Windows 和 Linux 这两个平台的本地解决方案。在基于 Windows 的解决方案中，在 Windows 设备上安装管理服务器，而基于 Linux 的解决方案具有设计为安装在 Linux 设备上的管理服务器版本。此在线帮助包含有关 Kaspersky Security Center Windows 的信息。有关基于 Linux 的解决方案的详细信息，请参阅[Kaspersky Security Center Linux 在线帮助](#)。

通过下表可以比较 Kaspersky Security Center 作为基于 Windows 的解决方案和基于 Linux 的解决方案的主要功能。

Kaspersky Security Center 作为基于 Windows 的解决方案和基于 Linux 的解决方案的功能比较

功能或属性	Kaspersky Security Center 13.1	
	基于 Windows 的解决方案	基于 Linux 的解决方案
管理服务器位置	本地	本地
数据库管理系统 (DBMS) 位置	本地	本地 (仅 MariaDB)
在其中安装管理服务器的操作系统	Windows	Linux
管理控制台类型	本地和基于 Web	基于 Web

在其中安装基于 Web 的管理控制台的操作系统	Windows 或 Linux	Windows 或 Linux
管理服务器层级	✓	✓
管理组层级	✓	✓
网络轮询	✓	✓ (仅按 IP 范围)
受管理设备最大数量	100000	20000
保护 Windows、macOS 和 Linux 管理的设备	✓	— (仅保护 Linux 设备)
保护移动设备	✓	—
保护虚拟机	✓	✓
保护公有云基础架构	✓	—
以设备为中心的安全管理	✓	✓
以用户为中心的安全管理	✓	✓
应用程序策略	✓	✓
Kaspersky 应用程序的任务	✓	✓
卡斯基安全网络	✓	—
KSN Proxy	✓	—
卡斯基私有安全网络	✓	—
集中部署 Kaspersky 应用程序的授权许可密钥	✓	✓
支持虚拟管理服务器	✓	✓
安装第三方软件更新并修复第三方软件漏洞	✓	— (仅使用远程安装任务)
有关受管理设备上发生的事件的通知	✓	✓
创建和管理用户账户	✓	✓
监控策略和任务状态	✓	✓

关于 Kaspersky Security Center 云控制台

将 Kaspersky Security Center 用作本地应用程序意味着，您在本地设备上安装 Kaspersky Security Center（包括管理服务器），并通过基于 Microsoft 管理控制台的管理控制台或 Kaspersky Security Center Web Console 来管理网络安全系统。

但是，您可以将 Kaspersky Security Center 用作云服务。在这种情况下，卡斯基专家将在云环境中安装和维护 Kaspersky Security Center，卡斯基将以服务的形式为您提供对管理服务器的访问。您可以通过基于云的管理控制台（名为 Kaspersky Security Center 云控制台）管理网络安全系统。该控制台的界面类似于 Kaspersky Security Center Web Console 的界面。

Kaspersky Security Center 云控制台的界面和文档以下列语言提供：

- 英语
- 法语

- 德语
- 意大利语
- 日语
- 葡萄牙语（巴西）
- 俄语
- 西班牙语
- 西班牙语（拉丁美洲）

[关于 Kaspersky Security Center 云控制台](#) 及其[特征](#)的更多信息请参见[Kaspersky Security Center 云控制台文档](#)和[Kaspersky Endpoint Security for Business 文档](#)。

基本概念

本部分解释与 Kaspersky Security Center 有关的基本概念。

管理服务器

使用 Kaspersky Security Center 组件可远程管理客户端设备上安装的 Kaspersky 应用程序。

安装了管理服务器组件的设备将被称作 *管理服务器*（也称作 *服务器*）。管理服务器必须被保护，包括物理保护，以防非授权的访问。

管理服务器作为服务安装在设备上，且拥有以下属性集：

- 名称为“Kaspersky Security Center 管理服务器”
- 设置为在操作系统启动时自动启动
- 具有“**LocalSystem**”账户或在安装管理服务器过程中选择的用户账户

管理服务器执行以下功能：

- 存储管理组结构
- 存储有关客户端设备配置的信息
- 应用程序分发包的存储结构
- 将应用程序远程安装至客户端设备和远程卸载应用程序
- 更新 Kaspersky 应用程序的应用程序数据库和软件模块
- 管理客户端设备上的策略和任务
- 存储有关客户端设备上已发生事件的信息

- 生成有关 Kaspersky 应用程序操作的报告
- 向客户端设备部署授权许可密钥并存储授权许可密钥信息
- 转发有关任务进度的通知（例如在客户端设备上检测到病毒）

在应用程序界面中命名管理服务器

在基于 MMC 的管理控制台和 Kaspersky Security Center 13.1 Web Console 的界面中，管理服务器可以具有以下名称：

- 管理服务器设备的名称，例如：“设备名称”或“管理服务器：设备名称”。
- 管理服务器设备的 IP 地址，例如：“IP 地址”或“管理服务器：IP 地址”。
- 从属管理服务器和虚拟管理服务器具有自定义名称，这些名称是您在将虚拟或从属管理服务器连接到主管理服务器时指定的。
- 如果您使用 Linux 设备上安装的 Kaspersky Security Center 13.1 Web Console，则该应用程序将显示您在[响应文件](#)中指定的受信任管理服务器的名称。

您可以使用管理控制台或 Kaspersky Security Center 13.1 Web Console [连接到管理服务器](#)。

管理服务器层级

管理服务器可以排列在层级中。在该层次结构的不同嵌套级别上，每个管理服务器都可以拥有多个从属管理服务器（称为*从属服务器*）。从属服务器的嵌套级别不受限制。这样，主管理服务器的管理组将会包括所有从属管理服务器的客户端设备。因而，网络的隔离和独立区段可以通过不同的管理服务器进行管理，而后者又通过主服务器进行管理。

[虚拟管理服务器](#)是从属管理服务器的一个特例。

您可以使用管理服务器的层次结构执行以下操作：

- 降低管理服务器的负载（与整个网络中安装的单个管理服务器相比）。
- 减少 Intranet 流量并简化远程办公室的工作。您不必在主管理服务器和所有网络设备（例如，它们可能位于不同地区）之间建立连接。只需在每个网络节点中安装从属管理服务器，在从属服务器的各个管理组中分发设备，以及通过快速通信通道在从属服务器和主服务器之间建立连接。
- 在反病毒安全管理员之间分配责任。用于集中管理和监控企业网络中的反病毒安全状态的所有功能仍然可用。
- 服务提供商如何使用 Kaspersky Security Center。服务提供商只需安装 Kaspersky Security Center 和 Kaspersky Security Center 13.1 Web Console。为了管理大量的多个组织的更多客户端设备，服务提供商可以向管理服务器层级中添加虚拟管理服务器。

管理组层次结构中包括的每台设备都只能连接到一个管理服务器。您必须独立监控设备到管理服务器的连接。使用这些功能可以根据网络属性在不同服务器的管理组中搜索设备。

虚拟管理服务器

虚拟管理服务器（下文也称作 *虚拟服务器*）是 Kaspersky Security Center 的一个组件，用于管理客户端组织网络的反病毒保护系统。

虚拟管理服务器是从属管理服务器的特例，与物理管理服务器相比，具有以下限制：

- 只能在主管理服务器上创建虚拟管理服务器。
- 虚拟管理服务器在其操作中使用主管理服务器数据库。虚拟管理服务器不支持数据备份和还原任务以及更新扫描和下载任务。
- 虚拟服务器不支持从属管理服务器（包括虚拟服务器）的创建。

此外，虚拟管理服务器具有以下限制：

- 在虚拟管理服务器属性窗口中，区域的数量是有限的。
- 要在虚拟管理服务器管理的客户端设备上远程安装 Kaspersky 应用程序，您必须确保已在其中一台客户端设备上安装网络代理，以确保与虚拟管理服务器通信。在第一次连接到虚拟管理服务器时，该设备会被自动分配为分发点，并充当客户端设备与虚拟管理服务器的连接网关。
- 虚拟服务器只能通过分发点进行网络轮询。
- 若要重启发生故障的虚拟服务器，Kaspersky Security Center 需要重启主管理服务器和所有虚拟管理服务器。

虚拟管理服务器的管理员在该特定虚拟服务器上具有所有权限。

移动设备服务器

*移动设备服务器*是 Kaspersky Security Center 的一个组件，它可以提供对移动设备的访问，并且允许通过管理控制台来管理它们。移动设备服务器接收有关移动设备的信息并存储其配置文件。

有两个类型的移动设备服务器：

- Exchange 移动设备服务器。安装至已安装 Microsoft Exchange 服务器的设备，并且允许从 Microsoft Exchange 服务器检索数据并将其传递给管理服务器。此移动设备服务器用于管理支持 Exchange ActiveSync 协议的移动设备。
- iOS MDM 服务器。此移动设备服务器用于管理支持 Apple® Push Notifications 服务（APNs）的移动设备。

Kaspersky Security Center 的移动设备服务器允许您管理以下对象：

- 单个移动设备。
- 多个移动设备。
- 同时连接至一个服务器集群的多个移动设备。在连接至一个服务器集群之后，此集群中安装的移动设备服务器将作为单个服务器显示在管理控制台中。

Web 服务器

Kaspersky Security Center *Web Server*（以下简称“*Web 服务器*”），是 Kaspersky Security Center 的一个组件，与管理服务器一同安装。Web 服务器用于通过网络传输独立安装包、iOS MDM 配置文件、以及共享文件夹的文件。

当您创建独立安装包时，它会自动发布在 Web 服务器上。已创建的独立安装包列表中会显示用于下载独立包的链接。必要时，您可以取消发布独立包或在 Web 服务器上重新发布。

当您为用户的移动设备创建 iOS MDM 配置文件时，它会自动发布在 web 服务器上。发布的配置文件在成功安装到[用户移动设备](#)后自动从 Web Server 删除。

共享文件夹专用于存储通过管理服务器所管理的所有设备用户的信息。如果用户无法直接访问共享文件夹，他/她可以通过 web 服务器的方式获取共享文件夹的信息。

要通过 web 服务器为用户提供共享文件夹的信息，管理员需要在共享文件夹中创建一个名为“public”的子文件夹并将相关信息复制至此。

信息传输链接的句法按以下格式：

```
https://<Web 服务器名称>:<HTTPS 端口>/public/<对象>
```

其中：

- <Web 服务器名称>为 Kaspersky Security Center Web Server 的名称。
- <HTTPS 端口>为由管理员定义的 Web 服务器的 HTTPS 端口。HTTPS 端口可以在管理服务器属性窗口的“**Web 服务器**”区域设置。默认端口号是 8061。
- <对象>是用户可以访问的子文件夹或文件。

管理员可以通过任意方式如电子邮件等将新链接发送给用户。

通过单击链接，用户可将所需信息下载至本地设备。

网络代理

管理服务器和设备之间的交互由 Kaspersky Security Center 的*网络代理*组件执行。网络代理必须安装在所有使用 Kaspersky Security Center 来管理 Kaspersky 应用程序的设备上。

网络代理作为服务安装在设备上，且具有以下属性集：

- 名称为“Kaspersky Security Center 13.1 网络代理”
- 设置为在操作系统启动时自动启动
- 使用 LocalSystem 账户

安装了网络代理的设备被称为*受管理设备*或*设备*。

您可以在 Windows、Linux 或 Mac 设备上安装网络代理。您可以通过以下方式获得组件：

- 管理服务器存储中的安装包（您必须安装了管理服务器）
- [Kaspersky Web 服务器](#)上的安装包

您不必在安装管理服务器的设备上安装网络代理，因为网络代理的服务器版本随管理服务器一同自动安装。

网络代理启动的进程名称叫 *klmagent.exe*。

网络代理同步管理服务器的受管理设备。我们建议您设置同步间隔（也叫心跳）为每 10,000 台受管理设备 15 分钟。

管理组

管理组（以下简称*组*）是受管理设备的逻辑集合，根据某一特征组合在一起以便作为 Kaspersky Security Center 的一个单元来统一管理。

管理组内的所有受管理设备都被配置以做如下事情：

- 使用共同的应用程序设置（您可以在组策略中指定）。
- 通过以指定设置创建组任务，对所有应用程序使用通用的操作模式。组任务的例子包括创建和安装公用安装包、更新程序数据库和模块、按需扫描设备和启用实时保护。

受管理设备只能属于一个管理组。

您可以创建管理服务器和组的层级。单个层次结构级别可以包括从属和虚拟管理服务器、组和受管理设备。您可以从一个组移动设备到其他组，而不做物理移动。例如，如果企业员工的职位从会计变更为开发者，您可以将该员工的计算机从会计管理组移动到开发者管理组。然后，该计算机将自动接收开发者的应用程序设置。

受管理设备

*受管理设备*是运行 Windows、Linux 或 MacOS 且安装了网络代理的计算机，或者是安装了 Kaspersky 安全应用程序的移动设备。您可以通过设备上安装的应用程序的任务和策略来管理此类设备。您也可以从受管理设备接收报告。

您可以让非移动受管理设备作为分发点和连接网关来运行。

设备仅可以被一个管理服务器管理。一个管理服务器可以管理最多 100,000 台设备，包括移动设备。

未分配的设备

*未分配的设备*是网络中未被包含在任何管理组中的设备。您可以在未分配设备上运行一些操作，例如，移动它们到管理组或在其上安装应用程序。

当您的网络中发现新设备时，该设备转到“未分配的设备”管理组。您可以配置规则以便设备在被发现后被自动移动到其他管理组。

管理员工作站

管理员工作站是安装了管理控制台或用于打开 Kaspersky Security Center 13.1 Web Console 的设备。管理员可以使用这些设备来远程集中管理客户端设备上安装的 Kaspersky 应用程序。

在设备上安装管理控制台后，系统会显示其图标，允许您启动管理控制台。在开始 → 程序 → **Kaspersky Security Center** 菜单中找到。

管理员工作站的数量不受限制。在任何管理员工作站中，都可以同时管理网络中多个管理服务器的管理组。您可以将管理员的工作站连接至层次结构任何级别的（物理或虚拟）管理服务器。

您可以将管理员的工作站作为客户端设备包括在管理组中。

在任何管理服务器的管理组中，同一台设备可以充当管理服务器客户端、管理服务器或管理员工作站。

管理插件

使用名为 *管理插件* 的专用组件通过管理控制台管理 Kaspersky 应用程序。每个可以通过 Kaspersky Security Center 管理的 Kaspersky 应用程序都包含一个管理插件。

使用应用程序管理插件，可以在管理控制台中执行以下操作：

- 创建和编辑应用程序策略和设置以及应用程序任务的设置。
- 获取有关应用程序任务和应用程序事件的信息，以及从客户端设备接收的应用程序操作统计信息。

您可以从[Kaspersky 技术支持网页](#) 下载管理插件。

管理 Web 插件

特殊组件 — *管理 Web 插件* — 通过 Kaspersky Security Center 13.1 Web Console 对 Kaspersky 软件进行远程管理。在下文中，管理 Web 插件也称为 *管理插件*。管理插件是 Kaspersky Security Center 13.1 Web Console 与特定 Kaspersky 应用程序之间的接口。使用管理插件，您可以配置应用程序任务和策略。

您可以从[Kaspersky 技术支持网页](#) 下载管理 Web 插件。

管理插件提供以下：

- 创建和编辑应用程序 任务 和设置的界面
- 用于创建和编辑 策略和策略配置文件 以便远程集中配置 Kaspersky 应用程序和设备的界面
- 应用程序事件传输
- Kaspersky Security Center 13.1 Web Console 显示应用程序的操作数据和事件，以及从客户端设备转发的统计信息

策略

策略是应用于一个 管理组 和其子组的 Kaspersky 应用程序设置集。您可以在管理组的设备上安装多个 Kaspersky 应用程序。Kaspersky Security Center 为管理组中的每个 Kaspersky 应用程序提供一个策略。策略具有以下状态之一（请参见下表）：

状态	描述
活动	应用于设备的当前策略。对于每个管理组中的 Kaspersky 应用程序，只能有一个策略处于活动状态。设备对 Kaspersky 应用程序应用活动策略的设置值。
非活动	当前未应用于设备的策略。
漫游	如果选择该选项，策略将在设备离开企业网络时变为活动状态。

策略根据以下规则发挥作用：

- 您可以为单个应用程序配置拥有不同值的多个策略。
- 对于当前应用程序，只能有一个策略处于活动状态。
- 您可以在发生特定事件时激活处于非活动状态的策略。例如，您可以在病毒爆发时强制执行更严格的反病毒保护设置。
- 策略可以有子策略。

通常，您可以将策略用作对紧急情况（如病毒攻击）的准备。例如，如果存在通过闪存驱动器进行的攻击，您可以激活相应策略来阻止访问闪存驱动器。在这种情况下，当前的活动策略将自动变为非活动状态。

为了防止维护多个策略，例如，在不同的场合下只是更改几个设置时，可以使用策略配置文件。

*策略配置文件*是策略设置值的命名子集，用于替换策略的设置值。策略配置文件影响受管理设备上有效设置的形成。*有效设置*是当前应用于设备的一组策略设置、策略配置文件设置和本地应用程序设置。

策略配置文件根据以下规则发挥作用：

- 当出现特定的激活情况时，策略配置文件生效。
- 策略配置文件包含的设置值与策略设置不同。
- 激活策略配置文件会更改受管理设备的有效设置。
- 一个策略可以包含最多 100 个策略配置文件。

策略配置文件

有时候有必要为不同的管理组创建单一策略的若干实例；您也可能想要集中修改这些策略的设置。这些实例实例可能仅有一两处设置不同。例如，企业中所有的会计工作在相同策略下——但是高级会计被允许使用闪存驱动器，而初级会计不被允许。此种情况下，仅通过管理组层级应用策略到设备可能不方便。

要帮助您避免创建单一策略的多个实例，Kaspersky Security Center 允许您创建*策略配置文件*。策略配置文件用于在单一管理组中的设备在不同策略设置下运行时。

策略配置文件是策略设置的命名子集。该子集随带策略在大设备上分发，在特别条件*配置文件激活条件*下将其补充。配置文件仅包含与“基本”策略不同的设置，并在受管理设备上活动。配置文件的激活将修改在设备上最初活动的“基本”策略的设置。修改的设置将使用已在配置文件中指定的值。

任务

Kaspersky Security Center 通过创建和运行 *任务* 来管理设备上安装的 Kaspersky 应用程序。安装、启用和停用程序、扫描文件、更新数据库和软件模块以及程序的其他操作均需要任务。

特定应用程序的任务仅在安装了该应用程序的管理插件时可以被创建。

任务可以在管理服务器和设备上执行。

以下任务在管理服务器上执行：

- 自动分发报告
- 将更新下载至管理服务器存储库
- 备份管理服务器数据
- 数据库维护
- Windows Update 同步
- 基于参考设备的操作系统镜像创建安装包

以下类型的任务在设备上执行：

- *本地任务* – 在特定设备上执行的任务。
本地任务可以被管理员通过管理控制台工具修改，或者被远程设备用户修改（例如，通过安全应用程序界面）。如果本地任务同时被管理员和受管理设备用户修改，管理员的修改将生效，因为其具有更高优先级。
- *组任务* – 在特定组的所有设备上执行的任务。
除非在任务属性中指定了其他项，组任务也影响所选组的所有子组。组任务还影响（可选）已连接到部署在该组或其任意子组中的从属和虚拟管理服务器的设备。
- *全局任务* – 在一组设备上执行的任务，与设备是否包含在某个组中无关。

您可以为每个应用程序创建不管多少个组任务、全局任务或本地任务。

您可以更改任务设置、查看任务进度、复制、导出、导入和删除任务。

仅当为其创建任务的应用程序在运行时，才能在设备上启动任务。

任务结果保存在 Microsoft Windows 事件日志和 [Kaspersky Security Center 的事件日志](#) 中，既集中在管理服务器上，又位于每个设备上。

不在任务设置中包括私人数据。例如，避免指定域管理员密码。

任务范围

任务范围是执行任务的设备集合。范围的类型包括以下：

- 对于 *本地任务*，范围是设备本身。
- 对于 *管理服务器任务*，范围是管理服务器。
- 对于 *组任务*，范围是包含在组中的设备列表。

当创建 *全局任务* 时，您可以使用以下方法指定范围：

- 手动指定特定设备。

您可以使用 IP 地址（或 IP 范围）、NetBIOS 名称或 DNS 名称作为设备地址。

- 从包含要添加的设备地址的 TXT 文件导入设备列表（每个地址必须单独一行）。

如果通过文件导入设备列表或手动创建设备列表，且如果设备是以名称定义，则列表可以只包含其信息已被输入到管理服务器数据库中的设备。而且，信息必须在设备被连接或设备发现中输入。

- 指定设备分类。

后续，任务范围随着包含在分类中的设备集的更改而更改。设备分类可以基于设备属性（包含安装在设备上的软件）创建，也可以基于分配到设备的标签来创建。设备分类是指定任务范围的最灵活的方法。

设备分类的任务总是按管理服务器计划运行。这些任务无法运行在缺少管理服务器连接的设备上。使用其他方法指定范围的任务直接运行在设备上，且因此不取决于到管理服务器的设备连接。

设备分类的任务不会按设备本地时间运行；相反，它们将按照管理服务器本地时间运行。使用其他方法指定范围的任务以设备本地时间运行。

本地应用程序设置与策略的关系

您可以使用策略为组中的所有设备设置完全相同的应用程序设置值。

使用本地应用程序设置可以为组中的各个设备重新定义策略指定的设置值。您只能设置策略允许修改的设置的值，即解锁设置的值。

应用程序在客户端设备上使用的设置的值由策略中该设置的锁定位置（）确定：

- 如果设置修改被锁定，则在所有客户端设备中使用策略中定义的值。
- 如果设置修改被“解锁”，则应用程序使用每台客户端设备上的本地设置值，而不是策略中指定的值。然后，您可以在本地应用程序设置中更改设置。

这意味着在客户端设备上运行任务时，应用程序以两种不同的方式使用所定义的设置：

- 如果没有锁定设置以避免策略更改，则通过任务设置和本地应用程序设置使用。
- 如果锁定设置以避免更改，则通过组策略使用。

在首先根据策略设置应用策略之后，才会更改本地应用程序设置。

分发点

分发点（先前称为“更新代理”）是指安装了网络代理的设备，用于分发更新、远程安装应用程序和检索联网设备信息。分发点可执行以下功能：

- 将从管理服务器接收到的更新和安装包分发到组中的客户端设备（包括使用 UDP 通过多播进行分发）。更新可以从管理服务器接收，或者从 Kaspersky 更新服务器获取。如果是后者，必须为分发点创建[更新任务](#)。
运行 MacOS 的分发点设备无法从 Kaspersky 更新服务器下载更新。

如果一个或多个运行 macOS 的设备在“将更新下载至分发点存储库”任务范围内，则该任务将以“失败”状态完成，即使该任务在所有 Windows 设备上均已成功完成。

分发点加速更新发布并释放管理服务器资源。

- 使用 UDP 通过多点传送分发策略和组任务。
- 用作[管理组](#)中的设备与管理服务器的连接网关。
如果组中的受管理设备与管理服务器之间的直接连接无法建立，则分发点可用作此组的管理服务器连接网关。在这种情况下，受管理设备将连接到连接网关，连接网关又连接到管理服务器。
用作连接网关的分发点的可用性不会阻止受管理设备与管理服务器之间的直接连接。如果连接网关不可用，但在技术上可与管理服务器进行直接连接，则受管理设备将直接连接到管理服务器。
- 轮询网络以检测新设备并更新现有设备的信息。分发点应用与管理服务器相同的设备发现方法。
- 使用分发点操作系统的工具远程安装第三方软件和卡巴斯基应用程序。请注意，分发点可以在没有网络代理的客户端设备上执行安装。
此功能允许将网络代理的安装包远程传输到位于管理服务器无直接访问权限的网络上的客户端设备。
- 作为代理服务器参与卡巴斯基安全网络。
您可以在[分发点端启用 KSN 代理服务器](#)以使设备作为 KSN 代理服务器。此种情况下，[KSN 代理服务 \(ksnproxy\)](#)在设备上运行。

文件通过 HTTP 或者 HTTPS 从管理服务器传输到分发点。使用 HTTP 或 HTTPS 促成更高性能，相比通过流量的 SOAP。

安装有网络代理的设备可以被手动（通过管理员）或自动（通过[管理服务器](#)）分配分发点。指定管理组的分发点的完整列表显示在关于分发点列表的报告中。

分发点的范围是管理员将其分配到其中的管理组，以及其所有嵌套级别的子组。如果已在管理组的层次结构中分配几个分发点，则受管理设备上的网络代理会连接到层次结构中最近的分发点。

网络位置也可以是分发点范围。网络位置用于手动创建设备集，分发点可在其上发布更新。网络位置可以被运行 Windows 操作系统的设备决定。

如果分发点被管理服务器自动分配，它通过广播域分配，而不是通过管理组。此情况发生在所有广播域已知时。网络代理在相同的子网与其它网络代理交换信息并发送给管理服务器它的其它网络代理的信息。管理服务器可以用此信息通过广播域分组网络代理。在管理组中超过 70% 的网络代理被轮询后，广播域对管理服务器已知。管理服务器每两小时轮询一次广播域。分发点通过广播域分配后，就无法通过管理组重新分配。

如果管理员手动分配分发点，则可以将它们分配给管理组或网络位置。

带有活动连接配置文件的网络代理不参与广播域检测。

Kaspersky Security Center 为每个网络代理分配不同于其他地址的单独的 IP 多点传送地址。这允许您避免由于 IP 重叠引起的网络过载。单独地址分配功能可用于 Kaspersky Security Center 10 Service Pack 3 和后续版本。应用程序先前版本分配的 IP 多点传送地址将不被更改。

当两个或更多分发点分配在单独的网络区域或单独的管理组，其中一个会变成活动分发点，其余的变成备用分发点。活动分发点直接从管理服务器下载更新和安装包，备用分发点只从活动分发点接收更新。此种情况下，文件从管理服务器下载一次，然后在分发点之间发布。如果因为任何原因活动分发点不可用，其中一个备用分发点将变成活动的。管理服务器自动分配分发点做为备用。

分发点状态（*活动/备用*）通过 [klnagchk](#) 报告中的复选框进行显示。

一个分发点需要至少 4 GB 的可用磁盘空间。如果分发点的磁盘剩余空间少于 2 GB，Kaspersky Security Center 创建重要级别为警告的事件。事件将被发布在设备属性中，在事故区域。

在分配为分发点的设备上运行远程安装任务需要另外的可用磁盘空间。剩余磁盘空间卷必须超过安装包的总大小。

在分配为分发点的设备上运行任何更新（补丁）任务和漏洞修复任务需要另外的可用磁盘空间。剩余磁盘空间卷必须是至少两倍的要安装补丁的总大小。

作为分发点的设备必须被保护，包括物理保护，以防范非授权的访问。

连接网关

*连接网关*是以特殊模式运行的网络代理。连接网关接受来自其他网络代理的连接，并通过其自身与服务器的连接将它们与管理服务器建立隧道连接。与普通的网络代理不同，连接网关等待来自管理服务器的连接，而不是建立与管理服务器的连接。

一个连接网关最多可以接收 10,000 台设备的连接。

使用连接网关有两种选择：

- 我们建议您在隔离区域 (DMZ) 中安装连接网关。对于 [漫游设备](#) 上安装的其他网络代理，您需要专门配置通过连接网关与管理服务器进行的连接。

连接网关不以任何方式修改或处理从网络代理传输到管理服务器的数据。此外，它不会将此数据写入任何缓冲区，因此不能接受来自网络代理的数据并随后将其转发到管理服务器。如果网络代理尝试通过连接网关连接到管理服务器，但是连接网关无法连接到管理服务器，则网络代理会认为管理服务器无法访问。所有数据保留在网络代理上（不在连接网关上）。

一个连接网关无法通过另一个连接网关连接到管理服务器。这意味着网络代理不能在作为连接网关的同时，使用另一个连接网关连接到管理服务器。

所有连接网关都包含在管理服务器属性的分发点列表中。

- 您还可以在网络内使用连接网关。例如，自动分配的 [分发点](#) 也将成为各自范围内的连接网关。但是，在内部网络中，连接网关的效益不高。它们会减少管理服务器收到的网络连接数量，但不会减少传入数据量。即使没有连接网关，所有设备仍可以连接到管理服务器。

架构

该部分提供了对 Kaspersky Security Center 组件和其交互的描述。

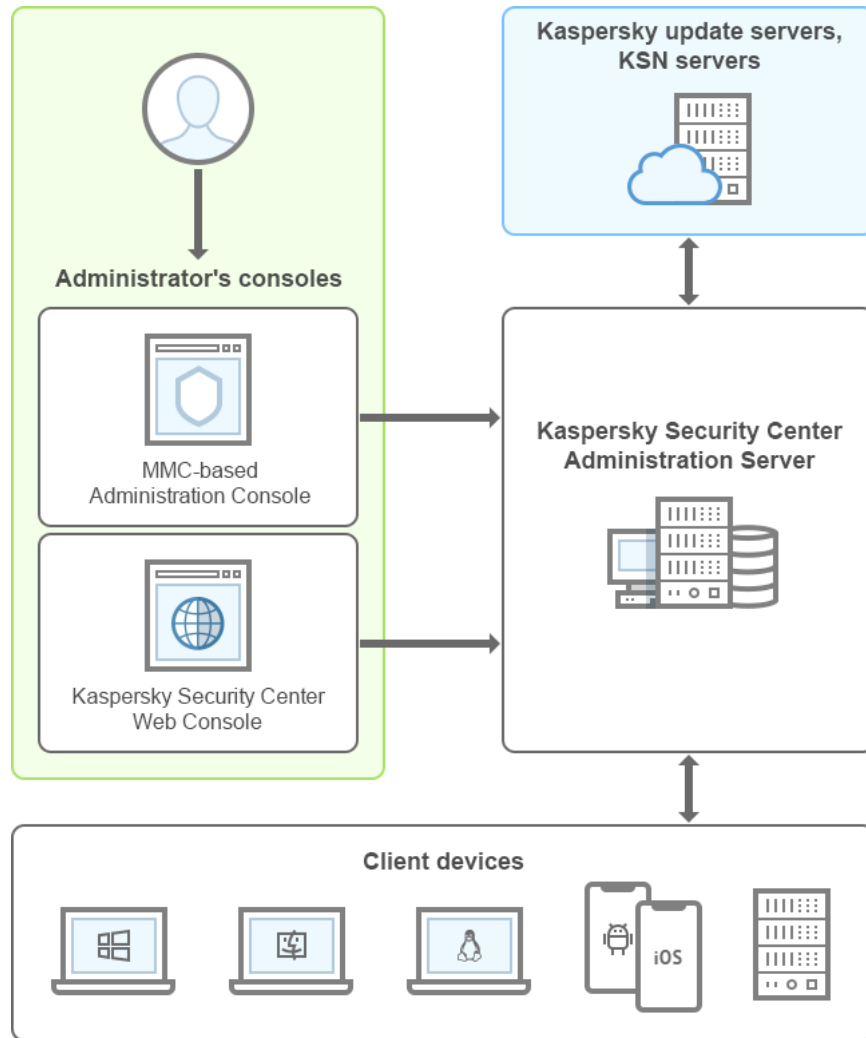

Kaspersky Security Center 架构

Kaspersky Security Center 含有以下主要部件：

- **管理控制台**（简称**控制台**）。提供管理服务器和网络代理的管理服务用户界面。管理控制台作为 Microsoft Management Console (MMC) 的一个管理单元进行实施。使用管理控制台可以通过互联网远程连接到管理服务器。
- **Kaspersky Security Center Web Console**。提供 Web 界面以创建和维护由 Kaspersky Security Center 管理的客户端组织网络的保护系统。
- **Kaspersky Security Center 管理服务器**（也称为“**服务器**”）。集中管理组织网络中所安装应用程序的信息存储，并包含如何管理这些应用程序的信息。
- **Kaspersky 更新服务器**。Kaspersky 程序可以从 Kaspersky 的 HTTP(S) 服务器下载数据库和应用程序模块更新。
- **KSN 服务器**。包含 Kaspersky 数据库的服务器，该数据库中包含持续更新的文件、网络资源和软件信誉信息。卡斯基安全网络确保在遇到新型威胁时 Kaspersky 程序能够做出更快速的响应，提高某些保护组件的性能并降低误报的可能性。

- 客户端设备。受 Kaspersky Security Center 保护的客户公司设备。每台需要保护的设备都必须安装一个 [Kaspersky 安全应用程序](#)。

主要安装方案

该方案允许您部署管理服务器以及安装网络代理和安全应用程序到网络设备。您可以使用该方案更好的查看应用程序和安装应用程序。

有关部署 Kaspersky Security Center 云控制台的信息，请参阅 [Kaspersky Security Center 云控制台文档](#)。

Kaspersky Security Center 的安装包括以下步骤：

1. 准备工作
2. 在管理服务器设备上安装 Kaspersky Security Center 和 Kaspersky 安全应用程序
3. 在客户端设备上集中部署 Kaspersky 安全应用程序

[在云环境中部署 Kaspersky Security Center](#) 和 [为服务提供商部署 Kaspersky Security Center](#) 在其他“帮助”部分中有介绍。

我们建议您分配至少一小时用于管理服务器安装和至少一个工作日用于完成方案。我们还建议您在将充当 Kaspersky Security Center 管理服务器的计算机上安装安全应用程序，例如 Kaspersky Security for Windows Server 或 Kaspersky Endpoint Security。

该方案完成后，将通过以下方式在组织网络中部署保护功能：

- 将为管理服务器安装 DBMS。
- 将安装 Kaspersky Security Center 管理服务器。
- 将创建所有所需的策略和任务：将指定策略和任务的默认设置。
- 安全应用程序（例如，Kaspersky Endpoint Security for Windows）和网络代理将安装到受管理设备。
- 将创建管理组（可能组合成层级）。
- 如有必要，将部署移动设备保护功能。
- 如有必要，将分配分发点。

Kaspersky Security Center 安装分步骤进行：

准备工作

① 获取必要的文件

确保您拥有 Kaspersky Security Center 的授权许可密钥（激活码）或 Kaspersky 安全应用程序的授权许可密钥（激活码）。

解压缩从供应商处收到的存档。此压缩文件包含授权许可证密钥（KEY 文件）、[激活码](#)和可由每个授权许可密钥激活的 Kaspersky 应用程序列表。

如果您想先试用 Kaspersky Security Center，则可以在 [Kaspersky 网站](#) 获得 30 天免费试用。

有关对 Kaspersky Security Center 未包含的 Kaspersky 安全应用程序进行授权的详细信息，可以参考这些应用程序的文档。

2 选择组织保护结构

找到更多 [Kaspersky Security Center 组件](#)。选择最适合您组织的[保护结构](#)和[网络配置](#)。基于网络配置和通信渠道的吞吐量，[定义要使用的管理服务器数量以及在您的办公室间分发它们](#)（如果您的组织运行分布式网络）。

要在不同的操作条件下获取和维持优化运行，请考虑网络设备数量、网络拓扑和您需要的 Kaspersky Security Center 功能集（更多详情，请参考 [Kaspersky Security Center 层级指南](#)）。

定义是否[管理服务器层级](#)将被用于您的组织。为此，您必须评估您的情况是否适合用单一管理服务器覆盖所有客户端设备，或者是否有必要创建一个管理服务器层级。您可能必须创建一个对应于您要保护的组织的组织结构的管理服务器层级。

如果您必须确保对移动设备的保护，请执行配置 [Exchange 移动设备服务器](#)和 [iOS MDM 服务器](#)所需的所有先决操作。

确保您选为管理服务器以及安装管理控制台的设备满足所有的[硬件和软件需求](#)。

3 准备使用自定义证书

如果组织的公钥基础结构 (PKI) 要求您使用由特定证书颁发机构 (CA) 颁发的自定义证书，请准备这些[证书](#)并确保它们满足所有[要求](#)。

4 准备 Kaspersky Security Center 授权许可

如果您计划使用支持“移动设备管理”、“与 SIEM 系统集成”和/或“漏洞和补丁管理”的 Kaspersky Security Center 版本，确保您有应用程序[授权许可](#)密钥文件或激活码。

5 准备受管理安全应用程序的授权许可

在部署保护功能的过程中，您将必须向 Kaspersky 提供您要通过 Kaspersky Security Center 管理的应用程序的活动授权许可密钥（参见[可管理安全应用程序](#)列表）。有关任何安全应用程序的授权许可详情，可以参阅该应用程序的文档。

6 选择管理服务器和 DBMS 的硬件配置

计划 [DBMS 和管理服务器硬件配置](#)，需要考虑您网络设备的数量。

7 选择 DBMS

当[选择 DBMS](#)时注意要由该管理服务器覆盖的受管理设备数量。如果您的网络包含少于 10,000 台设备且您不打算增加该数量，您可以选择免费 DBMS，例如 SQL Express 或 MySQL，并将其安装到管理服务器所在的同一设备。还可以选择 MariaDB DBMS，它允许管理多达 2 万台设备。如果您的网络包含多于 10,000 台设备（或如果您计划扩展您的网络到该数量的设备），我们建议您选择付费 SQL DBMS 并将其安装到专用设备。付费 DBMS 可以用于多个管理服务器，但免费 DBMS 仅可以用于一个。

8 安装 DBMS 并创建数据库

找到更多[使用 DBMS 的账户详情](#)并安装您的 DBMS。写下并保存 DBMS 设置，因为您将在管理服务器安装时需要它们。这些设置包括 SQL Server 名称、连接 SQL Server 的端口号、访问 SQL Server 的账户名和密码。

默认下，Kaspersky Security Center 安装程序创建[管理服务器信息存储数据库](#)，但是您可以取消创建该数据库并使用其他数据库。此种情况下，确保数据库已被创建，您知道它的名称，管理服务器将再次访问该数据库的账户具有 db_owner 角色。

如果必要，联系您的 DBMS 管理员获取更多信息。

9 配置端口

确保所有必要的[端口](#)均已开放，以[根据您选择的安全结构在组件之间进行交互](#)。

如果您必须提供[互联网访问给管理服务器](#)，根据网络配置配置端口并指定连接设置。

10 检查账户

确保您具有所有在设备上成功安装 Kaspersky Security Center 管理服务器和后续保护部署所需的本地管理员权限。在客户端设备上安装网络代理时，需要本地管理员权限。安装网络代理后，您可以使用它远程安装应用程序到设备，而不使用带有设备管理员权限的账户。

默认下，在用于安装管理服务器的设备上，Kaspersky Security Center 安装程序创建运行[管理服务器](#)和[Kaspersky Security Center 服务](#)的本地账户：

- KL-AK-*：管理服务器服务账户
- KIScSvc：管理服务器轮询的其他服务账户
- KIPxeUser：操作系统部署账户

您可以不必为管理服务器服务和其他服务创建账户。您使用您的现有账户，例如域账户，如果您计划安装管理服务器[到故障转移集群](#)，或者由于其他原因计划使用域账户而不是本地账户。此种情况下，确保运行管理服务器和 Kaspersky Security Center 服务的账户被创建，且具有[访问 DBMS 所需的所有权限](#)。（如果您计划通过 Kaspersky Security Center 进一步[部署操作系统](#)到设备，不要退出创建账户。）

在管理服务器设备上安装 Kaspersky Security Center 和 Kaspersky 安全应用程序

1 为安全应用程序安装管理服务器、管理控制台、Kaspersky Security Center 13.1 Web Console 和管理插件

从[Kaspersky 网站](#)下载 Kaspersky Security Center。您可以下载完整包，也可以仅下载 Web Console 或管理控制台。

[安装管理服务器](#)到所选设备（或多个设备，[如果您计划使用多个管理服务器](#)）。您可以选择管理服务器标准或自定义安装。管理控制台将同管理服务器一起安装。建议将管理服务器安装在专用服务器上，而不是域控制器上。

[标准安装](#)用在您要尝试 Kaspersky Security Center 并在网络中的小区域测试其操作的时候。在标准安装期间，您仅配置数据库。您还可以仅安装 Kaspersky 应用程序的管理插件的默认集合。如果您有过使用 Kaspersky Security Center 的经验，因此您可以在标准安装后指定所有相关设置，您也可以使用标准安装。

[自定义安装](#)允许您修改 Kaspersky Security Center 设置，例如共享文件夹路径、账户和连接管理服务器的端口，以及数据库设置。自定义安装允许您指定安装哪些 Kaspersky 管理插件。如果必要，您可以在[在非交互模式](#)启动自定义安装。

管理控制台和网络代理的服务器版本与管理服务器一起安装。您也可以在安装过程中选择[安装 Kaspersky Security Center 13.1 Web Console](#)。

如果您想，[安装管理控制台](#)和/或 Kaspersky Security Center 13.1 Web Console 到管理员的工作站以通过网络管理管理服务器。

2 初始化设置和授权许可

当管理服务器安装完成后，在第一次连接到管理服务器时，[快速启动向导](#)自动开始。根据现有需求指定管理服务器初始化配置。在初始化配置步骤，向导使用默认设置创建部署保护所需的[策略](#)和[任务](#)。然而，默认设置可能少于您组织需要的最优设置。如果必要，您可以编辑策略和任务设置（[方案：配置网络保护](#)、[在客户端组织网络中配置保护](#)）。

如果您计划使用[基本功能意外](#)的功能，请授权应用程序。您可以在快速启动向导的某[步骤](#)做该操作。

3 检查管理服务器安装是否成功

当所有先前步骤完成后，管理服务器被安装并准备使用。

确保管理控制台正在运行且您可以通过管理控制台连接到管理服务器。此外，确保“将更新下载至管理服务器存储库”任务在管理服务器（在控制台树的“任务”文件夹）以及 Kaspersky Endpoint Security 策略（在[控制台树](#)的“策略”文件夹）中可用。

当检查完成时，继续以下步骤。

在客户端设备上集中部署 Kaspersky 安全应用程序

1 发现网络设备

该步骤是[快速启动向导](#)的一部分。您也可以手动启动[设备发现](#)。Kaspersky Security Center 接收网络中检测到的所有设备的地址和名称。然后您可以使用 Kaspersky Security Center 在检测到的设备上安装 Kaspersky 应用程序和其他供应商的软件。Kaspersky Security Center 定期启动设备发现，这意味着如果任何新实例出现在网络，它们将被自动检测。

2 安装网络代理和安全应用程序到网络设备

部署保护（[方案：配置网络保护](#)、[在客户端组织网络中配置保护](#)）到组织网络涉及到在设备发现中管理服务器检测到的设备上安装网络代理和安全应用程序（例如，Kaspersky Endpoint Security）。

安全应用程序用于保护设备，以防范病毒和/或其他威胁程序。网络代理确保设备和管理服务器之间的通信。网络代理设置默认被自动配置。

如果需要，可以以静默模式安装网络代理，其中[包含响应文件](#)或[不包含响应文件](#)。

在开始安装网络代理和安全应用程序到网络设备之前，请确保这些设备是可访问的（即，已开启）。您可以在[虚拟机以及物理设备上安装网络代理](#)。

安全应用程序和网络代理可以被远程或本地安装。

[远程安装](#) – 使用保护部署向导，您可以远程安装安全应用程序(例如 Kaspersky Endpoint Security for Windows) 和网络代理到组织网络管理服务器发现的设备。通常，远程安装任务成功部署保护到大多数网络设备。然而，它可能在一些设备上返回错误，如果，例如设备被关闭或由于其他原因无法访问。此种情况下，我们建议您手动连接到设备并使用本地安装。

[本地安装](#)用于不能使用远程安装任务部署保护的网络设备。要安装保护到此类设备，创建独立安装包以便在这些设备本地运行。

对于运行 Linux 和 MacOS 操作系统的设备，请参阅 Kaspersky Endpoint Security for Linux 和 Kaspersky Endpoint Security for Mac 的相关文档了解网络代理安装描述。尽管运行 Linux 和 MacOS 操作系统的设备被认为比运行 Windows 的设备漏洞少，我们建议您也在此类设备上安装安全应用程序。

安装后，确保安全应用程序被安装到了受管理设备。运行[Kaspersky 软件版本报告并查看结果](#)。

3 部署授权许可密钥到客户端设备

部署[授权许可密钥](#)到客户端设备以在这些设备上激活受管理安全应用程序。

4 配置移动设备保护

该步骤是快速启动向导的一部分。

如果要管理企业移动设备，请[执行必要的准备步骤](#)并部署[移动设备管理](#)。

5 创建管理组结构

在某些情况下，要以最方便的方式在联网设备上部署保护，可能需要您在考虑到组织结构的情况下，将整个设备池划分为多个[管理组](#)。您可以创建[移动规则以在组间分发设备](#)，或者您可以手动分发设备。您可以为管理组分配组任务，定义策略范围并分配分发点。

确保所有受管理设备被正确分配到适当的管理组，且网络中不再有[未分配的设备](#)。

6 分配分发点

Kaspersky Security Center 会自动将[分发点](#)分配到管理组，但您可以在必要时手动分配它们。我们建议您在大规模网络中[使用分发点](#)以降低管理服务器负载，以及在具有分布式结构的网络中提供管理服务器通过窄通道访问到设备（或设备组）。您可以[使用运行 Linux 的设备作为分发点](#)，也可以使用运行 Windows 的设备。

Kaspersky Security Center 使用的端口

下表显示了在管理服务器和客户端设备上必须开放的默认端口。如果需要，可以更改默认端口号。

下表显示了在管理服务器上必须开放的默认端口。但是，如果您在不同设备上安装管理服务器和数据库，您必须使数据库所在设备的必要端口可用（例如，端口 3306 用于 MySQL Server 和 MariaDB Server，端口 1433 用于 Microsoft SQL Server）。请参阅 DBMS 文档以获取相关信息。

管理服务器上必须开放的端口

端口号	打开端口的进程名称	协议	端口目的	范围
8060	klcsweb	TCP	传输发布的安装包到客户端设备	发布安装包。 您可以在管理控制台的管理服务器属性窗口的 “Web 服务器”区域 中或在 Kaspersky Security Center 13.1 Web Console 中更改默认端口号。
8061	klcsweb	TCP (TLS)	传输发布的安装包到客户端设备	发布安装包。 您可以在管理控制台的管理服务器属性窗口的 “Web 服务器”区域 中或在 Kaspersky Security Center 13.1 Web Console 中更改默认端口号。
13000	klserver	TCP (TLS)	从网络代理和从属管理服务器接收连接；也用于在从属管理服务器上从主管理服务器接收连接（例如，如果从属管理服务器在 DMZ 中）	管理客户端设备和从属管理服务器。 配置连接端口时 ，可以更改用于接收网络代理连接的默认端口号；您可以在 管理控制台 或在 Kaspersky Security Center 13.1 Web Console 中创建管理服务器层级时，更改用于接收从属管理服务器连接的默认端口号。
13000	klserver	UDP	接收从网络代理关闭的设备的信息	管理客户端设备。 您可以在 管理控制台 的网络代理策略设置中或在 Kaspersky Security Center 13.1 Web Console 中更改默认端口号。
13291	klserver	TCP (TLS)	接收从管理控制台到管理服务器的连接	管理管理服务器。 您可以在管理控制台 的管理服务器属性窗口 中更改默认端口号。
13299	klserver	TCP (TLS)	接收从 Kaspersky Security Center 13.1 Web Console 到管理服务器的连接；接收通过 OpenAPI 到管理服务器的连接	Kaspersky Security Center 13.1 Web Console, OpenAPI。 您可以在管理控制台的管理服务器属性窗口（“常规”区域的“连接端口”子区域）中更改默认端口号，或者在 管理控制台 中创建管理服务器层级时或在 Kaspersky Security Center 13.1 Web Console 中进行更改。
14000	klserver	TCP	接收从网络代理的连接	管理客户端设备。 您可以在安装 Kaspersky Security Center 期间 配置连接端口 时更改默认端口号，或在 手动连接客户端设备到管理服务器 时进行更改。
13111（仅当设备上运行 KSN 代理服务时）	ksnproxy	TCP	接收从受管理设备到 KSN 代理服务器的请求	KSN 代理服务器。 您可以在 管理服务器属性窗口 中更改默认端口号。

15111（仅当设备上运行 KSN 代理服务时）	ksnproxy	UDP	接收从受管理设备到 KSN 代理服务器的请求	KSN 代理服务器。 您可以在 管理服务器属性窗口 中更改默认端口号。
17000	klactprx	TCP (TLS)	接收从受管理设备的应用程序激活连接（除了从移动设备）	非移动设备激活代理服务器。 您可以在 管理服务器属性窗口 中更改默认端口号。
17100（仅当管理移动设备时）	klactprx	TCP (TLS)	接收 移动设备的应用程序激活连接	移动设备激活代理服务器。 您可以在 管理服务器属性窗口 中更改默认端口号。
19170（仅当管理移动设备时）	klserver	HTTPS (TLS)	使用 klstunnel 实用程序建立与受管理设备的 隧道连接	使用 Kaspersky Security Center 13.1 Web Console 远程连接到受管理设备。 您只能在管理控制台的管理服务器属性窗口（“常规”区域的“附加端口”子区域）中更改默认端口号。
13292（仅当管理移动设备时）	klserver	TCP (TLS)	接收从移动设备的连接	移动设备管理。 您可以在 管理控制台 的管理服务器属性窗口中或在 Kaspersky Security Center 13.1 Web Console 中更改默认端口号。
13294（仅当管理移动设备时）	klserver	TCP (TLS)	接收从 UEFI 保护设备的连接	管理 UEFI 保护客户端设备。 您可以在 连接移动设备时 更改默认端口号，或稍后在管理控制台的管理服务器属性窗口（“常规”区域的“附加端口”子区域）中或在 Kaspersky Security Center 13.1 Web Console 中进行更改。

下表显示了 iOS MDM 服务器上必须开放的端口（仅当您管理移动设备时）。

Kaspersky Security Center iOS MDM 服务器使用的端口

端口号	打开端口的进程名称	协议	端口目的	范围
443	kliosmdmservicesrv	TCP (TLS)	接收 来自 iOS 移动设备的连接	移动设备管理。 您可以在 安装 iOS MDM 服务器 时更改默认端口号。

下表显示了 Kaspersky Security Center Web Console 服务器上必须开放的端口。它可以是安装了管理服务器的同一设备，也可以是其他设备。

Kaspersky Security Center Web Console 服务器使用的端口

端口号	打开端口的进程名称	协议	端口目的	范围
8080	Node.js: 服务器端 JavaScript	TCP (TLS)	接收 从浏览器到 Kaspersky Security Center 13.1 Web Console 的连接	Kaspersky Security Center 13.1 Web Console。 您可以在 运行 Windows 的设备 或在 Linux 平台 上安装 Kaspersky Security Center 13.1 Web Console 时更改默认端口号。如果在 Linux ALT 操作系统上安装 Kaspersky Security Center 13.1 Web Console，必须指定除 8080 以外的端口号，因为端口 8080 被操作系统使用。

下表显示了安装网络代理的受管理设备上必须开放的端口。

网络代理使用的端口

端口号	打开端口的进程名称	协议	端口目的	范围
15000	klnagent	UDP	从管理服务器到网络代理的管理信号	管理客户端设备。 您可以在 管理控制台 的网络代理策略设置中或在 Kaspersky Security Center 13.1 Web Console 中更改默认端口号。
15000	klnagent	UDP 广播	获取有关同一广播域内其他网络代理的数据（然后将数据发送到管理服务器）	传送更新和安装包。

请注意，klnagent 进程也可以从端点操作系统的动态端口范围请求空闲端口。这些端口是由操作系统自动分配给 klnagent 进程的，所以 klnagent 进程可以使用一些已经被其他软件使用的端口。如果 klnagent 进程影响软件操作，请更改此软件中的端口设置，或更改操作系统中的默认动态端口范围以排除受影响的软件使用的端口。

下表显示了安装了网络代理用作分发点的受管理设备上必须开放的端口。

用作分发点的网络代理使用的端口

端口号	打开端口的进程名称	协议	端口目的	范围
13000	klnagent	TCP (TLS)	接收从 网络代理 的连接	管理客户端设备、传送更新和安装包。 您可以在 管理控制台 的分发点属性窗口中或在 Kaspersky Security Center 13.1 Web Console 中更改默认端口号。
13111（仅当设备上运行 KSN 代理服务时）	ksnproxy	TCP	接收从受管理设备到 KSN 代理服务器的请求	KSN 代理服务器。 您可以在 管理控制台 的分发点属性窗口中或在 Kaspersky Security Center 13.1 Web Console 中更改默认端口号。
15001	klnagent	UDP	网络代理 多点传送	传送更新和安装包。 您可以在 管理控制台 的分发点属性窗口中或在 Kaspersky Security Center 13.1 Web Console 中更改默认端口号。
15111（仅当设备上运行 KSN 代理服务时）	ksnproxy	UDP	接收从受管理设备到 KSN 代理服务器的请求	KSN 代理服务器。 您可以在 管理控制台 的分发点属性窗口中或在 Kaspersky Security Center 13.1 Web Console 中更改默认端口号。
13295（仅当将分发点用作推送服务器时）	klnagent	TCP (TLS)	向受管理设备发送推送通知	推送服务器。 您可以在 管理控制台 的分发点属性窗口中或在 Kaspersky Security Center 13.1 Web Console 中更改默认端口号。

关于 Kaspersky Security Center 证书

Kaspersky Security Center 使用以下类型的证书来启用应用程序组件之间的安全交互：

- 管理服务器证书
- 移动证书
- iOS MDM 服务器证书
- Web 服务器证书
- Kaspersky Security Center 13.1 Web Console 证书

默认情况下，Kaspersky Security Center 使用自签名证书（即，由 Kaspersky Security Center 自身颁发），但是您可以将其替换为自定义证书，以更好地满足组织网络的要求并符合安全标准。在管理服务器验证自定义证书是否满足所有适用要求之后，该证书将承担与自签名证书相同的功能范围。唯一的区别是自定义证书不会在到期后自动重新颁发。您可以通过 `klsetsrvcert` 实用程序或通过管理控制台中的管理服务器属性区域将证书替换为自定义证书，具体取决于证书类型。下列证书类型的索引基于 `klsetsrvcert` 实用程序使用 `-t certtype` 参数时的可能值：

- C（端口 13000 和 13291 的通用证书）
- CR（端口 13000 和 13291 的通用备用证书）
- M（端口 13292 的移动证书）
- MR（端口 13292 的移动备用证书）
- MCA（自动生成的用户证书的移动证书颁发机构）

您无需下载 `klsetsrvcert` 实用程序。它包含在 Kaspersky Security Center 分发包中。它与以前的 Kaspersky Security Center 版本不兼容。

任何管理服务器证书的最长有效期必须为 397 天或更短。

管理服务器证书

管理服务器的身份验证以及管理服务器和受管理设备上的网络代理之间的安全交互都需要管理服务器证书。首次将管理控制台连接到管理服务器时，系统将提示您确认使用当前的管理服务器证书。每次更换管理服务器证书时，每次重新安装管理服务器后以及将从属管理服务器连接到主管理服务器时，都需要进行此类确认。此证书称为通用（“C”）证书。

此外，还存在一个通用备用（“CR”）证书。Kaspersky Security Center 会在通用证书到期前 90 天自动生成此证书。通用备用证书随后用于无缝替换管理服务器证书。当通用证书即将到期时，通用备用证书用于保持与受管理设备上安装的网络代理实例的连接。为此，通用备用证书会在旧的通用证书到期前 24 小时自动成为新的通用证书。

您还可以将管理服务器证书与其他管理服务器设置分开备份，以将管理服务器从一台设备移动到另一台设备而不丢失数据。

移动证书

在移动设备上对管理服务器进行身份验证需要移动证书（“M”）。您可以在快速启动向导的专门步骤配置移动证书的使用。

此外，还存在移动备用（“MR”）证书：它用于无缝替换移动证书。当移动证书即将到期时，移动备用证书用于保持与受管理移动设备上安装的网络代理实例的连接。为此，移动备用证书会在旧的移动证书到期前 24 小时自动成为新的移动证书。

如果连接方案要求在移动设备上使用客户端证书（涉及双向 SSL 身份验证的连接），则可以通过自动生成的用户证书（“MCA”）的证书颁发机构来生成那些证书。此外，通过快速启动向导可以开始使用由其他证书颁发机构颁发的自定义客户端证书，而与组织的域公钥基础设施 (PKI) 的集成允许您通过域证书颁发机构颁发客户端证书。

iOS MDM 服务器证书

在运行 iOS 操作系统的移动设备上对管理服务器进行身份验证时，需要 iOS MDM 服务器证书。与这些设备的交互通过不涉及任何网络代理的 [Apple 移动设备管理 \(MDM\)](#) 协议执行。反而在每台设备上安装一个特殊的包含客户端证书的 iOS MDM 配置文件，以确保双向 SSL 身份验证。

此外，通过快速启动向导可以开始使用由其他证书颁发机构颁发的自定义客户端证书，而与组织的域公钥基础设施 (PKI) 的集成允许您通过域证书颁发机构颁发客户端证书。

当下载这些 iOS MDM 配置文件后，客户端证书会传输到 iOS 设备。每个 iOS MDM 服务器客户端证书都是唯一的。通过自动生成的用户证书（“MCA”）的证书颁发机构生成所有 iOS MDM 服务器客户端证书。

Web 服务器证书

一种特殊类型的证书，由 Kaspersky Security Center 管理服务器的 Web 服务器组件使用。发布后续下载到受管理设备的网络代理安装包以及发布 iOS MDM 配置文件、iOS 应用和 Kaspersky Security for Mobile 安装包都需要此证书。为此，Web 服务器可以使用各种证书。

如果禁用了移动设备支持，Web 服务器将按优先级顺序使用以下证书之一：

1. 通过管理控制台手动指定的自定义 Web 服务器证书
2. 通用管理服务器证书（“C”）

如果启用了移动设备支持，Web 服务器将按优先级顺序使用以下证书之一：

1. 通过管理控制台手动指定的自定义 Web 服务器证书
2. 自定义移动证书
3. 自签名移动证书（“M”）
4. 通用管理服务器证书（“C”）

Kaspersky Security Center 13.1 Web Console 证书

Kaspersky Security Center 13.1 Web Console（以下简称 Web Console）的服务器有自己的证书。当您打开网站时，浏览器会验证您的连接是否可信。Web Console 证书允许您对 Web Console 进行身份验证，并用于加密浏览器和 Web Console 之间的流量。

当您打开 Web Console 时，浏览器可能会通知您与 Web Console 的连接不是私有连接，并且 Web Console 证书无效。出现此警告是因为 Web Console 证书是自签名的，并且由 Kaspersky Security Center 自动生成。要移除此警告，可以执行以下操作之一：

- 将 [Web Console 证书替换为](#)自定义证书（推荐选项）。创建在您的基础架构中受信任且满足[自定义证书要求](#)的证书。
- 将 Web Console 证书添加到受信任浏览器证书列表中。我们建议您仅在无法创建自定义证书时才使用此选项。

数据流量和端口使用的 schema

该部分提供了 Kaspersky Security Center 组件、受管理安全应用程序和不同配置下的外部服务器之间的数据流量 schema。该 schema 使用在本地设备上必须可用的端口号提供。

LAN 中的管理服务器和受管理设备

下图显示 Kaspersky Security Center 仅在局域网 (LAN) 中被部署时的数据流量。

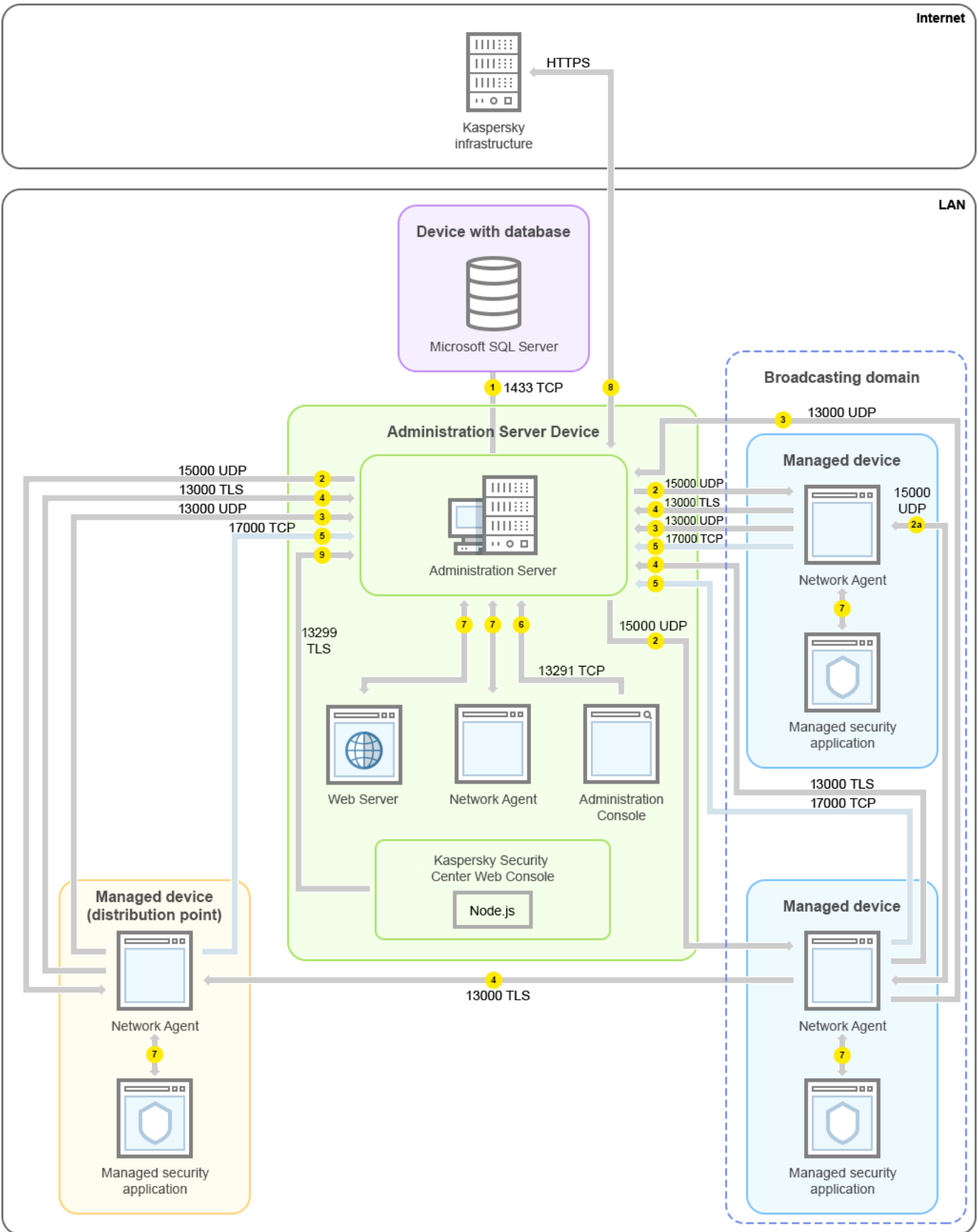

局域网 (LAN) 中的管理服务器和受管理设备

该图片显示了受管理设备连接到管理服务器的不同方式：直接或通过分发点。分发点降低发布更新时管理服务器的负载并优化网络流量。然而，分发点仅在受管理设备数量足够大时被需要。如果受管理设备数量较小，所有受管理设备可以从管理服务器直接接收更新。

箭头表示流量的开始：每个箭头从发起连接的设备指向“回答”请求的设备。端口号和用于数据传输的协议名称被提供。每个箭头都有数字标签，对应的数据流量详情是：

1. [管理服务器发送数据到数据库](#)。如果您在不同设备上安装管理服务器和数据库，您必须使数据库所在设备的必要端口可用（例如，端口 3306 用于 MySQL Server 和 MariaDB Server，端口 1433 用于 Microsoft SQL Server）。请参阅 DBMS 文档以获取相关信息。
2. 来自管理服务器的通信请求被传输到所有非移动受管理设备，通过 [UDP 端口 15000](#)。
网络代理在一个广播域内相互发送请求。然后将数据发送到管理服务器，并用于定义广播域的限制和分发点的自动分配（如果启用了此选项）。
3. 受管理设备关闭的信息通过 UDP 端口 13000 被从网络代理传输到管理服务器。
4. 管理服务器通过 SSL 端口 13000 从 [网络代理](#) 和 [从属管理服务器](#) 接收连接。
如果您使用 Kaspersky Security Center 的早期版本，您网络中的管理服务器可以通过非 SSL 端口 14000 从网络代理接收连接。Kaspersky Security Center 也支持通过端口 14000 连接网络代理，但推荐使用 SSL 端口 13000。

分发点在早期 Kaspersky Security Center 版本中被叫做更新代理。

5. 受管理设备（除了移动设备）通过 TCP 端口 17000 请求激活。如果设备自己拥有互联网连接，则不必要；此情况下，设备直接通过互联网发送数据到 Kaspersky 服务器。
6. 基于 MMC 的管理控制台通过 [端口 13291](#) 发送数据到管理服务器。（管理控制台可以安装在相同或不同设备上。）
7. 单一设备上的应用程序交换本地流量（在管理服务器上或受管理设备上）。不需要打开任何外部端口。
8. 从管理服务器到 Kaspersky 服务器的数据（例如 KSN 数据或授权许可信息）和从 Kaspersky 服务器到管理服务器的数据（例如应用程序更新和反病毒数据库更新）使用 HTTPS 协议传输。
如果您不想让您的管理服务器拥有互联网连接，您必须手动管理该数据。
9. Kaspersky Security Center Web Console 服务器 [通过 TLS 端口 13299](#) 发送数据到管理服务器，该管理服务器可能被安装到相同或不同设备。

局域网中的主管理服务器和两个从属管理服务器

下图显示管理服务器层级：主管理服务器位于局域网 (LAN)。一个从属管理服务器位于 DMZ；另一个从属管理服务器位于互联网。

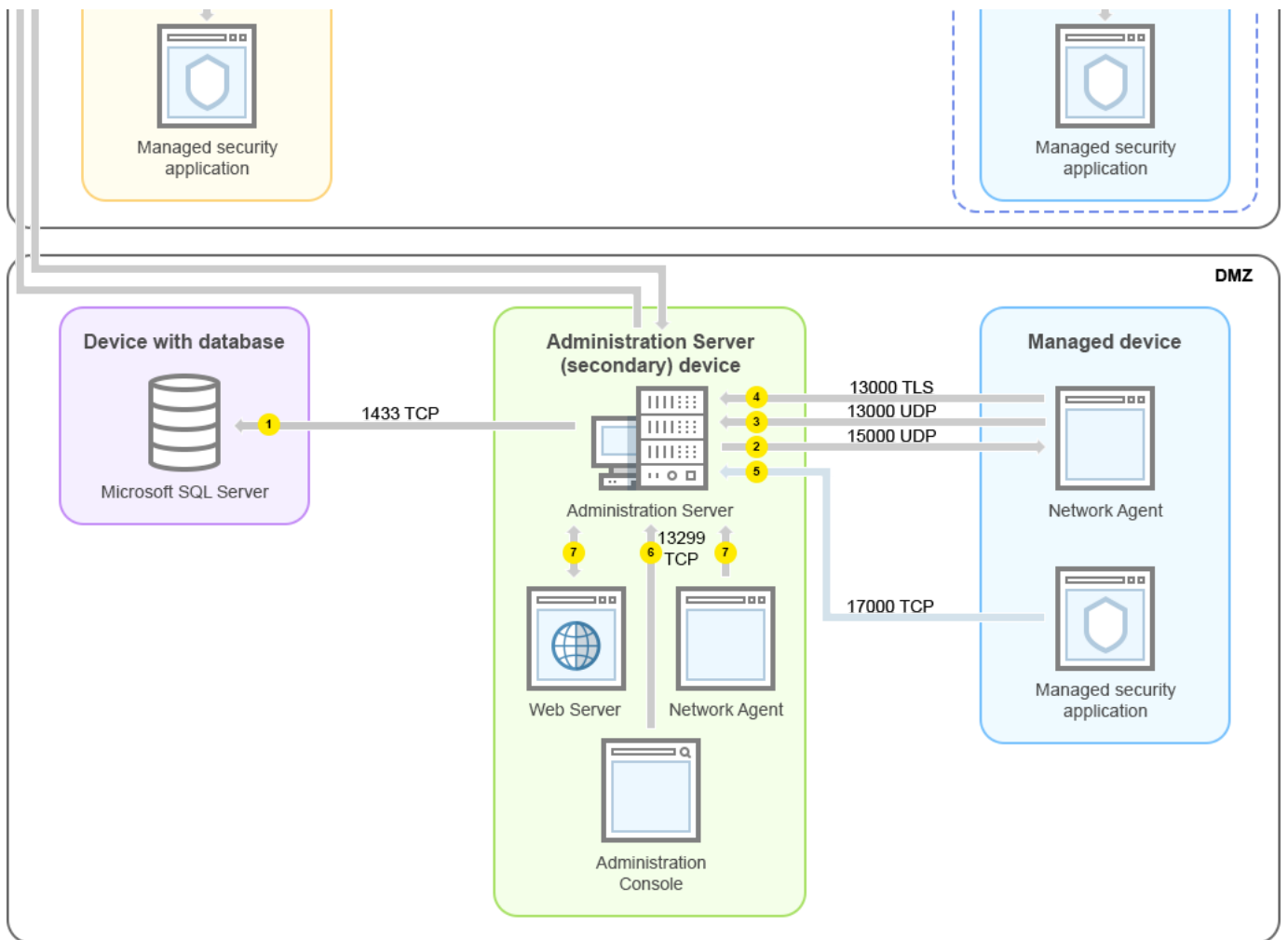

管理服务器层级：主管理服务器和两个从属管理服务器

箭头表示流量的开始：每个箭头从发起连接的设备指向“回答”请求的设备。端口号和用于数据传输的协议名称被提供。每个箭头都有数字标签，对应的数据流量详情是：

1. 管理服务器发送数据到数据库。如果您在不同设备上安装管理服务器和数据库，您必须使数据库所在设备的必要端口可用（例如，端口 3306 用于 MySQL Server 和 MariaDB Server，端口 1433 用于 Microsoft SQL Server）。请参阅 DBMS 文档以获取相关信息。

2. 来自管理服务器的通信请求被传输到所有非移动受管理设备，通过 UDP 端口 15000。

网络代理在一个广播域内相互发送请求。然后将数据发送到管理服务器，并用于定义广播域的限制和分发点的自动分配（如果启用了此选项）。

3. 受管理设备关闭的信息通过 UDP 端口 13000 被从网络代理传输到管理服务器。

4. 管理服务器通过 SSL 端口 13000 从 网络代理 和 从属管理服务器 接收连接。

如果您使用 Kaspersky Security Center 的早期版本，您网络中的管理服务器可以通过非 SSL 端口 14000 从网络代理接收连接。Kaspersky Security Center 也支持通过端口 14000 连接网络代理，但推荐使用 SSL 端口 13000。

分发点在早期 Kaspersky Security Center 版本中被叫做更新代理。

5. 受管理设备（除了移动设备）通过 TCP 端口 17000 请求激活。如果设备自己拥有互联网连接，则不必要；此种情况下，设备直接通过互联网发送数据到 Kaspersky 服务器。

6. 基于 MMC 的管理控制台通过[端口 13291](#) 发送数据到管理服务器。（管理控制台可以安装在相同或不同设备。）
7. 单一设备上的应用程序交换本地流量（在管理服务器上或受管理设备上）。不需要打开任何外部端口。
8. 从管理服务器到 Kaspersky 服务器的数据（例如 KSN 数据或授权许可信息）和从 Kaspersky 服务器到管理服务器的数据（例如应用程序更新和反病毒数据库更新）使用 HTTPS 协议传输。
如果您不想让您的管理服务器拥有互联网连接，您必须手动管理该数据。
9. Kaspersky Security Center 13.1 Web Console 服务器通过 TLS 端口 13299 发送数据到管理服务器，该管理服务器可能被安装到相同或不同设备。
9a.来自 Web 浏览器（安装在管理员的其他设备）的数据[通过 TLS 端口 8080](#) 传输到 Kaspersky Security Center 13.1 Web Console 服务器。Kaspersky Security Center 13.1 Web Console 可以安装到管理服务器或其他设备。

管理服务器位于 LAN、受管理设备位于互联网、TMG 使用中

下图显示管理服务器处于局域网中且受管理设备，包括移动设备都在互联网中时的数据流量。在该图中，*Microsoft Forefront Threat Management Gateway* (TMG) 被使用。然而，如果您要使用企业防火墙，您可以使用其他应用程序；参见您选择的应用程序的文档以查看详情。

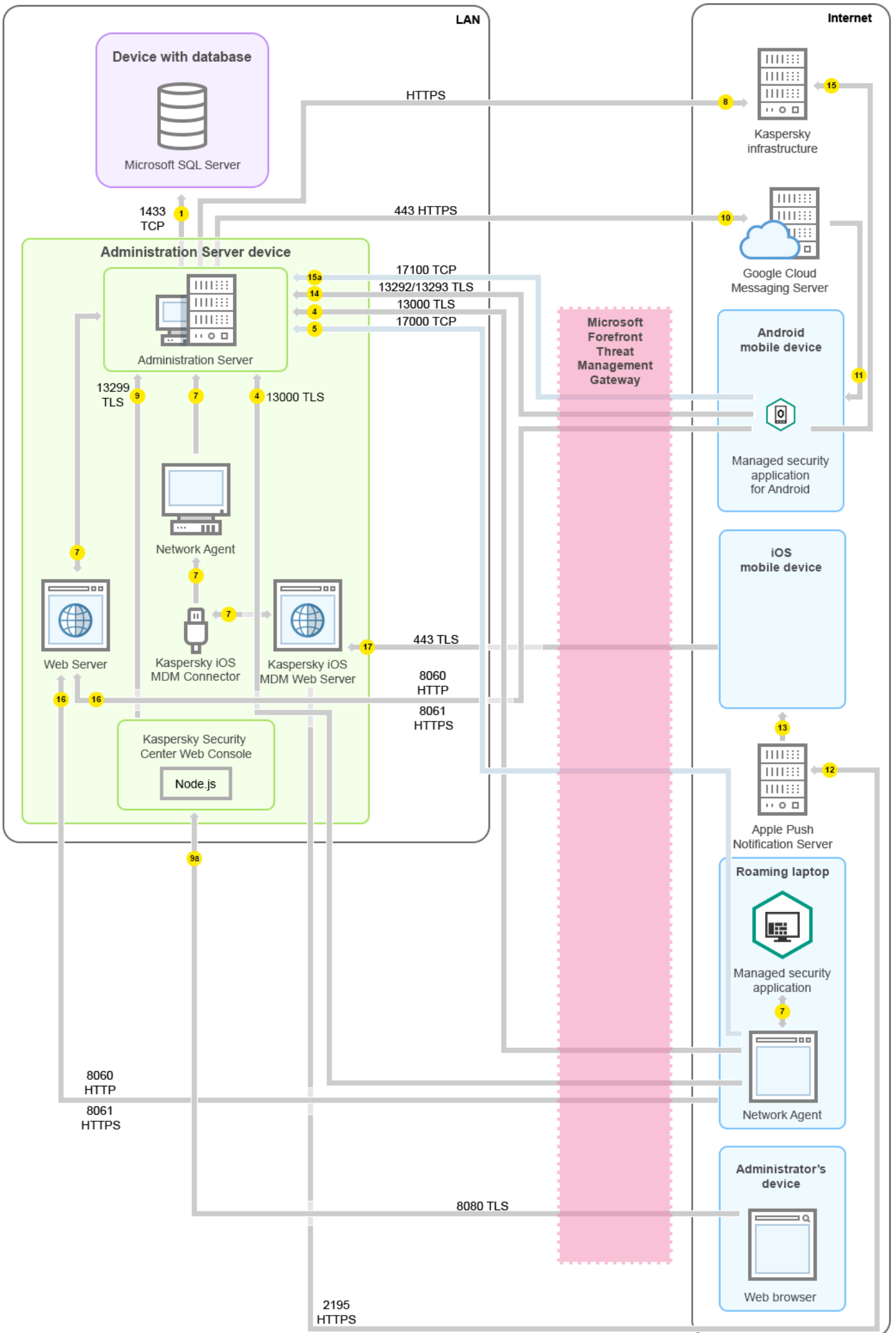

如果您不想让移动设备直接连接到管理服务器，且不想在 DMZ 中分配连接网关，则该部署方案被推荐。

箭头表示流量的开始：每个箭头从发起连接的设备指向“回答”请求的设备。端口号和用于数据传输的协议名称被提供。每个箭头都有数字标签，对应的数据流量详情是：

1. [管理服务器发送数据到数据库](#)。如果您在不同设备上安装管理服务器和数据库，您必须使数据库所在设备的必要端口可用（例如，端口 3306 用于 MySQL Server 和 MariaDB Server，端口 1433 用于 Microsoft SQL Server）。请参阅 DBMS 文档以获取相关信息。
2. 来自管理服务器的通信请求被传输到所有非移动受管理设备，通过 [UDP 端口 15000](#)。
网络代理在一个广播域内相互发送请求。然后将数据发送到管理服务器，并用于定义广播域的限制和分发点的自动分配（如果启用了此选项）。
3. 受管理设备关闭的信息通过 UDP 端口 13000 被从网络代理传输到管理服务器。
4. 管理服务器通过 SSL 端口 13000 从 [网络代理](#) 和 [从属管理服务器](#) 接收连接。

如果您使用 Kaspersky Security Center 的早期版本，您网络中的管理服务器可以通过非 SSL 端口 14000 从网络代理接收连接。Kaspersky Security Center 也支持通过端口 14000 连接网络代理，但推荐使用 SSL 端口 13000。

分发点在早期 Kaspersky Security Center 版本中被叫做更新代理。

5. 受管理设备（除了移动设备）通过 TCP 端口 17000 请求激活。如果设备自己拥有互联网连接，则不必要；此种情况下，设备直接通过互联网发送数据到 Kaspersky 服务器。
6. 基于 MMC 的管理控制台通过 [端口 13291](#) 发送数据到管理服务器。（管理控制台可以安装在相同或不同设备上。）
7. 单一设备上的应用程序交换本地流量（在管理服务器上或受管理设备上）。不需要打开任何外部端口。
8. 从管理服务器到 Kaspersky 服务器的数据（例如 KSN 数据或授权许可信息）和从 Kaspersky 服务器到管理服务器的数据（例如应用程序更新和反病毒数据库更新）使用 HTTPS 协议传输。
如果您不想让您的管理服务器拥有互联网连接，您必须手动管理该数据。
9. Kaspersky Security Center 13.1 Web Console 服务器通过 TLS 端口 13299 发送数据到管理服务器，该管理服务器可能被安装到相同或不同设备。
9a. 来自 Web 浏览器（安装在管理员的其他设备）的数据通过 [TLS 端口 8080](#) 传输到 Kaspersky Security Center 13.1 Web Console 服务器。Kaspersky Security Center 13.1 Web Console 可以安装到管理服务器或其他设备。
10. 仅对 Android 移动设备：来自管理服务器的数据被传输到 Google 服务器。该连接用于通知 Android 移动设备他们需要连接到管理服务器。然后推送通知被发送到移动设备。
11. 仅对 Android 移动设备：来自 Google 服务器的推送通知被发送到移动设备。该连接用于通知移动设备他们需要连接到管理服务器。
12. 仅对 iOS 移动设备：来自 [iOS MDM 服务器](#) 的数据被发送到 Apple 推送通知服务器。然后推送通知被发送到移动设备。
13. 仅对 iOS 移动设备：推送通知从 App 服务器被发送到移动设备。该连接用于通知 iOS 移动设备他们需要连接到管理服务器。

14. 仅对移动设备：来自受管理应用程序的数据通过 [TLS 端口 13292 / 13293](#) 被传输到管理服务器（或连接网关）— 直接或通过 Microsoft Forefront Threat Management Gateway (TMG)。
15. 仅对移动设备：来自移动设备的数据被传输到 Kaspersky 基础架构。
 - 15a. 如果移动设备没有互联网访问，数据通过 [端口 17100](#) 发送到管理服务器，然后管理服务器将其发送到 Kaspersky 基础架构；然而，该方案很少被应用。
16. 来自受管理设备，包括移动设备的包请求被传输到 [Web 服务器](#)，该服务器位于管理服务器所在设备。
17. 仅针对 iOS 移动设备：来自移动设备的数据通过 TLS 端口 443 传输到 iOS MDM 服务器，该服务器与管理服务器位于同一设备上或位于连接网关上。

管理服务器位于 LAN、受管理设备位于互联网、连接网关使用中

下图显示管理服务器处于局域网中且受管理设备，包括移动设备都在互联网中时的数据流量。连接网关使用中。

如果您不想让移动设备直接连接到管理服务器，且不想使用 Microsoft Forefront Threat Management Gateway (TMG) 或企业防火墙，则推荐采用该部署方案。

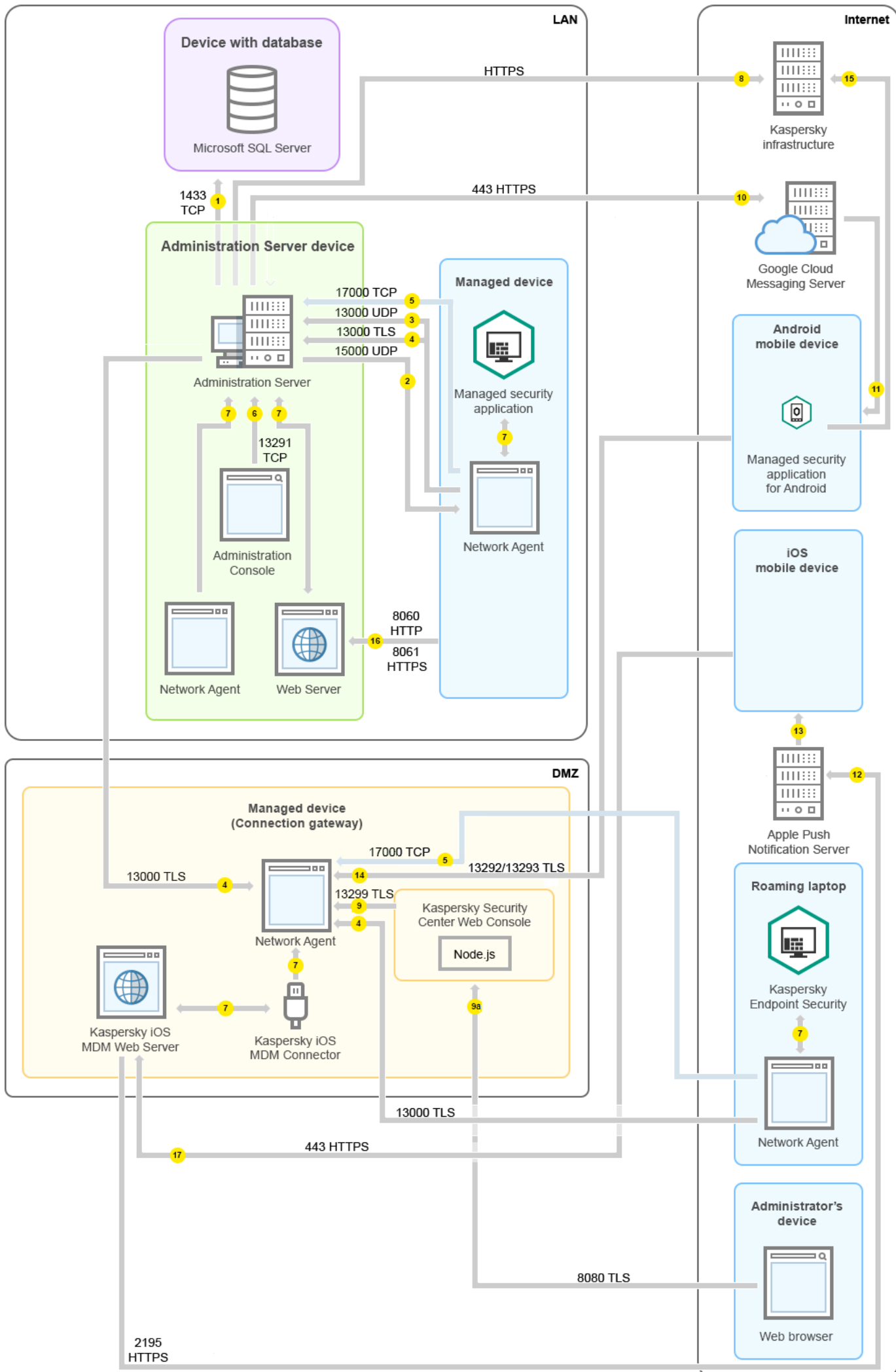

在该图中，受管理设备通过 DMZ 中的连接网关连接到管理服务器。未使用 TMG 或企业防火墙。

箭头表示流量的开始：每个箭头从发起连接的设备指向“回答”请求的设备。端口号和用于数据传输的协议名称被提供。每个箭头都有数字标签，对应的数据流量详情是：

1. [管理服务器发送数据到数据库](#)。如果您在不同设备上安装管理服务器和数据库，您必须使数据库所在设备的必要端口可用（例如，端口 3306 用于 MySQL Server 和 MariaDB Server，端口 1433 用于 Microsoft SQL Server）。请参阅 DBMS 文档以获取相关信息。
2. 来自管理服务器的通信请求被传输到所有非移动受管理设备，通过 [UDP 端口 15000](#)。
网络代理在一个广播域内相互发送请求。然后将数据发送到管理服务器，并用于定义广播域的限制和分发点的自动分配（如果启用了此选项）。
3. 受管理设备关闭的信息通过 UDP 端口 13000 被从网络代理传输到管理服务器。
4. 管理服务器通过 SSL 端口 13000 从 [网络代理](#) 和 [从属管理服务器](#) 接收连接。
如果您使用 Kaspersky Security Center 的早期版本，您网络中的管理服务器可以通过非 SSL 端口 14000 从网络代理接收连接。Kaspersky Security Center 也支持通过端口 14000 连接网络代理，但推荐使用 SSL 端口 13000。

分发点在早期 Kaspersky Security Center 版本中被叫做更新代理。

5. 受管理设备（除了移动设备）通过 TCP 端口 17000 请求激活。如果设备自己拥有互联网连接，则不必要；此种情况下，设备直接通过互联网发送数据到 Kaspersky 服务器。
6. 基于 MMC 的管理控制台通过 [端口 13291](#) 发送数据到管理服务器。（管理控制台可以安装在相同或不同设备上。）
7. 单一设备上的应用程序交换本地流量（在管理服务器上或受管理设备上）。不需要打开任何外部端口。
8. 从管理服务器到 Kaspersky 服务器的数据（例如 KSN 数据或授权许可信息）和从 Kaspersky 服务器到管理服务器的数据（例如应用程序更新和反病毒数据库更新）使用 HTTPS 协议传输。
如果您不想让您的管理服务器拥有互联网连接，您必须手动管理该数据。
9. Kaspersky Security Center 13.1 Web Console 服务器通过 TLS 端口 13299 发送数据到管理服务器，该管理服务器可能被安装到相同或不同设备。
9a. 来自 Web 浏览器（安装在管理员的其他设备）的数据通过 [TLS 端口 8080](#) 传输到 Kaspersky Security Center 13.1 Web Console 服务器。Kaspersky Security Center 13.1 Web Console 可以安装到管理服务器或其他设备。
10. 仅对 Android 移动设备：来自管理服务器的数据被传输到 Google 服务器。该连接用于通知 Android 移动设备他们需要连接到管理服务器。然后推送通知被发送到移动设备。
11. 仅对 Android 移动设备：来自 Google 服务器的推送通知被发送到移动设备。该连接用于通知移动设备他们需要连接到管理服务器。
12. 仅对 iOS 移动设备：来自 [iOS MDM 服务器](#) 的数据被发送到 Apple 推送通知服务器。然后推送通知被发送到移动设备。
13. 仅对 iOS 移动设备：推送通知从 App 服务器被发送到移动设备。该连接用于通知 iOS 移动设备他们需要连接到管理服务器。

14. 仅对移动设备：来自受管理应用程序的数据通过 [TLS 端口 13292 / 13293](#) 被传输到管理服务器（或连接网关）— 直接或通过 Microsoft Forefront Threat Management Gateway (TMG)。
15. 仅对移动设备：来自移动设备的数据被传输到 Kaspersky 基础架构。
 - 15a. 如果移动设备没有互联网访问，数据通过 [端口 17100](#) 发送到管理服务器，然后管理服务器将其发送到 Kaspersky 基础架构；然而，该方案很少被应用。
16. 来自受管理设备，包括移动设备的包请求被传输到 [Web 服务器](#)，该服务器位于管理服务器所在设备。
17. 仅针对 iOS 移动设备：来自移动设备的数据通过 TLS 端口 443 传输到 iOS MDM 服务器，该服务器与管理服务器位于同一设备上或位于连接网关上。

管理服务器位于 DMZ、受管理设备位于互联网

下图显示管理服务器处于 DMZ 中且受管理设备，包括移动设备，都在互联网中时的数据流量。

在该图像中，未使用连接网关：移动设备直接连接到管理服务器。

箭头表示流量的开始：每个箭头从发起连接的设备指向“回答”请求的设备。端口号和用于数据传输的协议名称被提供。每个箭头都有数字标签，对应的数据流量详情是：

1. [管理服务器发送数据到数据库](#)。如果您在不同设备上安装管理服务器和数据库，您必须使数据库所在设备的必要端口可用（例如，端口 3306 用于 MySQL Server 和 MariaDB Server，端口 1433 用于 Microsoft SQL Server）。请参阅 DBMS 文档以获取相关信息。
2. 来自管理服务器的通信请求被传输到所有非移动受管理设备，通过 [UDP 端口 15000](#)。
网络代理在一个广播域内相互发送请求。然后将数据发送到管理服务器，并用于定义广播域的限制和分发点的自动分配（如果启用了此选项）。
3. 受管理设备关闭的信息通过 UDP 端口 13000 被从网络代理传输到管理服务器。
4. 管理服务器通过 SSL 端口 13000 从 [网络代理](#) 和 [从属管理服务器](#) 接收连接。

如果您使用 Kaspersky Security Center 的早期版本，您网络中的管理服务器可以通过非 SSL 端口 14000 从网络代理接收连接。Kaspersky Security Center 也支持通过端口 14000 连接网络代理，但推荐使用 SSL 端口 13000。

分发点在早期 Kaspersky Security Center 版本中被叫做更新代理。

4a. DMZ 中的 [连接网关](#) 还会通过 [SSL 端口 13000](#) 从管理服务器接收连接。由于 DMZ 中的连接网关无法访问管理服务器的端口，因此管理服务器会创建并维护与连接网关的永久信号连接。该信号连接不用于数据传输，仅用于发送网络交互邀请。当连接网关需要连接到服务器时，它将通过此信号连接通知服务器，然后服务器创建数据传输所需的连接。

漫游设备也通过 [SSL 端口 13000](#) 连接到连接网关。

5. 受管理设备（除了移动设备）通过 TCP 端口 17000 请求激活。如果设备自己拥有互联网连接，则不必要；此情况下，设备直接通过互联网发送数据到 Kaspersky 服务器。
6. 基于 MMC 的管理控制台通过 [端口 13291](#) 发送数据到管理服务器。（管理控制台可以安装在相同或不同设备上。）
7. 单一设备上的应用程序交换本地流量（在管理服务器上或受管理设备上）。不需要打开任何外部端口。
8. 从管理服务器到 Kaspersky 服务器的数据（例如 KSN 数据或授权许可信息）和从 Kaspersky 服务器到管理服务器的数据（例如应用程序更新和反病毒数据库更新）使用 HTTPS 协议传输。
如果您不想让您的管理服务器拥有互联网连接，您必须手动管理该数据。
9. Kaspersky Security Center 13.1 Web Console 服务器通过 TLS 端口 13299 发送数据到管理服务器，该管理服务器可能被安装到相同或不同设备上。
9a. 来自 Web 浏览器（安装在管理员的其他设备）的数据通过 [TLS 端口 8080](#) 传输到 Kaspersky Security Center 13.1 Web Console 服务器。Kaspersky Security Center 13.1 Web Console 可以安装到管理服务器或其他设备上。
10. 仅对 Android 移动设备：来自管理服务器的数据被传输到 Google 服务器。该连接用于通知 Android 移动设备他们需要连接到管理服务器。然后推送通知被发送到移动设备。
11. 仅对 Android 移动设备：来自 Google 服务器的推送通知被发送到移动设备。该连接用于通知移动设备他们需要连接到管理服务器。

12. 仅对 iOS 移动设备：来自 [iOS MDM 服务器](#) 的数据被发送到 Apple 推送通知服务器。然后推送通知被发送到移动设备。
13. 仅对 iOS 移动设备：推送通知从 App 服务器被发送到移动设备。该连接用于通知 iOS 移动设备他们需要连接到管理服务器。
14. 仅对移动设备：来自受管理应用程序的数据 [通过 TLS 端口 13292 / 13293](#) 被传输到管理服务器（或连接网关）— 直接或通过 Microsoft Forefront Threat Management Gateway (TMG)。
15. 仅对移动设备：来自移动设备的数据被传输到 Kaspersky 基础架构。
15a. 如果移动设备没有互联网访问，数据 [通过端口 17100](#) 发送到管理服务器，然后管理服务器将其发送到 Kaspersky 基础架构；然而，该方案很少被应用。
16. 来自受管理设备，包括移动设备的包请求被传输到 [Web 服务器](#)，该服务器位于管理服务器所在设备。
17. 仅针对 iOS 移动设备：来自移动设备的数据通过 TLS 端口 443 传输到 iOS MDM 服务器，该服务器与管理服务器位于同一设备上或位于连接网关上。

Kaspersky Security Center 组件和安全应用程序的交互：更多信息

该部分提供了与 Kaspersky Security Center 组件和受管理安全应用程序交互的方案。方案提供了必须可用的端口号和打开这些端口的进程名称。

交互模式中的惯例

下表提供了方案中使用的转换。

文档约定

图标	含义
	管理服务器
	从属管理服务器
	DBMS
	客户端设备(安装了网络代理和 Kaspersky Endpoint Security 系列应用程序，或 Kaspersky Security Center 可以管理的其他应用程序)
	连接网关
	分发点

	安装了 Kaspersky Security for Mobile 的移动客户端设备
	用户设备上的浏览器
	运行在设备和打开端口的进程
	端口和其号码
	TCP 流量(箭头方向显示流量方向)
	UDP 流量(箭头方向显示流量方向)
	COM 调用
	DBMS 传输
	DMZ 边界

管理服务器和 DBMS

管理服务器数据输入到 SQL Server、MySQL 或 MariaDB 数据库。

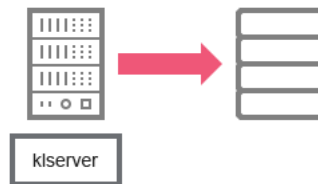

管理服务器和 DBMS

如果您在不同设备上安装管理服务器和数据库，您必须使数据库所在设备的必要端口可用（例如，端口 3306 用于 MySQL Server 和 MariaDB Server，端口 1433 用于 Microsoft SQL Server）。请参阅 DBMS 文档以获取相关信息。

管理服务器和管理控制台

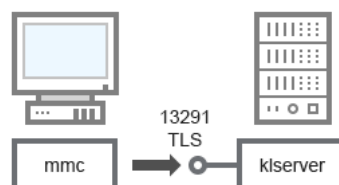

管理服务器和管理控制台

对于方法描述，参见下表。

管理服务器和管理控制台（流量）

设备	端口号	打开端口的进程名称	协议	TLS	端口目的
管理服务器	13291	klserver	TCP	是	从管理控制台接收连接

管理服务器和客户端设备：管理安全应用程序

管理服务器通过 SSL 端口 13000 从网络代理接收连接（参见下图）。

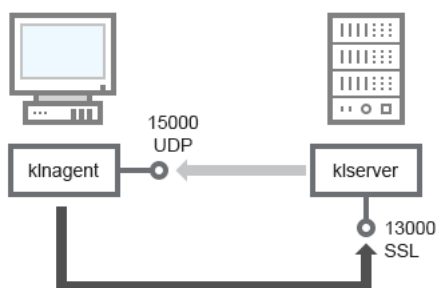

管理服务器和客户端设备：管理安全应用程序、通过端口 13000 连接（推荐）

如果您使用 Kaspersky Security Center 的早期版本，您网络中的管理服务器可以通过非 SSL 端口 14000 从网络代理接收连接（参见下图）。Kaspersky Security Center 13.1 也支持通过端口 14000 连接网络代理，尽管使用 SSL 端口 13000 是被推荐的。

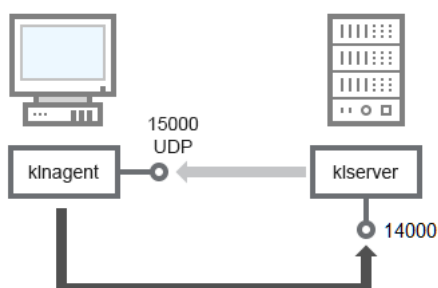

管理服务器和客户端设备：管理安全应用程序、通过端口 14000 连接（低安全级）

为了澄清方案，参见下图。

管理服务器和客户端设备：管理安全应用程序（流量）

设备	端口号	打开端口的进程名称	协议	TLS (仅对 TCP)	端口目的
网络代理	15000	klnagent	UDP	Null	网络代理多点传送
管理服务器	13000	klserver	TCP	是	接收从网络代理的连接
管理服务器	14000	klserver	TCP	否	接收从网络代理的连接

通过分发点在客户端设备上升级软件

客户端设备通过端口 13000 连接到分发点，如果您将分发点用作[推送服务器](#)，则还通过端口 13295 进行连接；分发点通过端口 15000 多播到网络代理（请参见下图）。

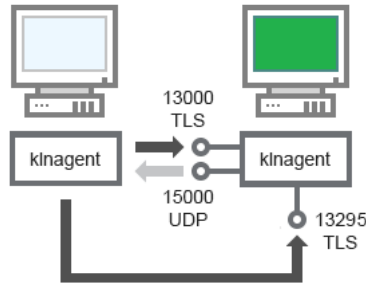

通过分发点在客户端设备上升级软件

对于方法描述，参见下表。

通过分发点升级软件（流量）

设备	端口号	打开端口的进程名称	协议	TLS (仅对 TCP)	端口目的
网络代理	15000	klnagent	UDP	Null	网络代理多点传送
分发点	13000	klnagent	TCP	是	接收从网络代理的连接
分发点	13295	klnagent	TCP	是	向网络代理发送推送通知

管理服务器层级：主管理服务器和从属管理服务器

方案（参见下图）显示了如何使用端口 13000 确保层级中管理服务器之间的交互。

当组合两个管理服务器到一个层级，确保端口 13291 在两个管理服务器上都可以访问。通过端口 13291 [连接管理控制台到管理服务器](#)。

此后，当管理服务器组合到层级时，您将可以使用连接到主管理服务器的管理控制台管理两个管理服务器。因此，主管理服务器端口 13291 的可访问性是仅有的前提。

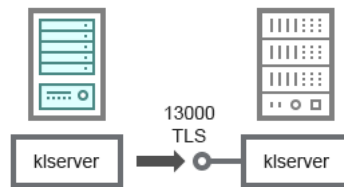

管理服务器层级：主管理服务器和从属管理服务器

对于方法描述，参见下表。

管理服务器层级（流量）

设备	端口号	打开端口的进程名称	协议	TLS	端口目的
主管理服务器	13000	klservice	TCP	是	从从属管理服务器接收连接

DMZ 中带有从属管理服务器的管理服务器层级

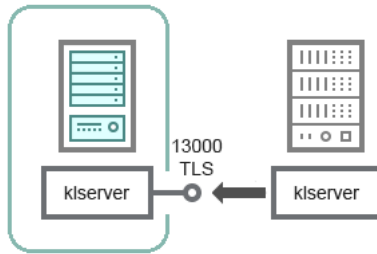

DMZ 中带有从属管理服务器的管理服务器层级

方案显示了管理服务器层级，其中 DMZ 中的从属管理服务器从主管理服务器接收连接（有关方案说明，请参见下表）。当组合两个管理服务器到一个层级，确保端口 13291 在两个管理服务器上都可以访问。通过端口 13291 连接管理控制台到管理服务器。

此后，当管理服务器组合到层级时，您将可以使用连接到主管理服务器的管理控制台管理两个管理服务器。因此，主管理服务器端口 13291 的可访问性是仅有的前提。

DMZ 中带有从属管理服务器的管理服务器层级（流量）

设备	端口号	打开端口的进程名称	协议	TLS	端口目的
从属管理服务器	13000	klserver	TCP	是	从主管理服务器接收连接

管理服务器、网段连接网关和客户端设备

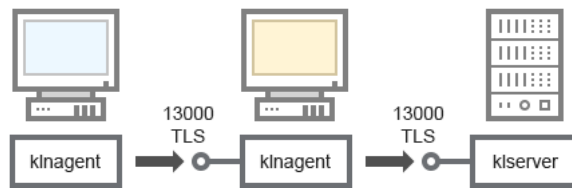

管理服务器、网段连接网关和客户端设备

对于方法描述，参见下表。

管理服务器、网段连接网关和客户端设备（流量）

设备	端口号	打开端口的进程名称	协议	TLS	端口目的
管理服务器	13000	klserver	TCP	是	接收从网络代理的连接
网络代理	13000	klnagent	TCP	是	接收从网络代理的连接

管理服务器和 DMZ 中的两台设备：连接网关和客户端设备

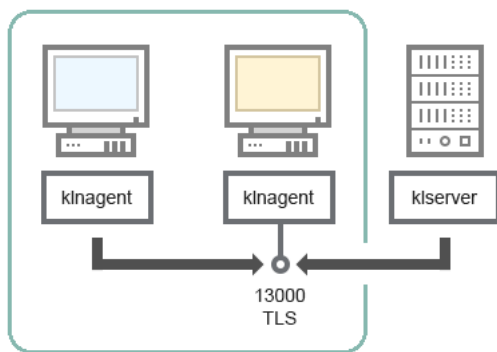

带有连接网关的管理服务器和 DMZ 中的客户端设备

对于方法描述，参见下表。

带有网段连接网关的管理服务器和客户端设备（流量）

设备	端口号	打开端口的进程名称	协议	TLS	端口目的
网络代理	13000	klnagent	TCP	是	接收从网络代理的连接

管理服务器和 Kaspersky Security Center 13.1 Web Console

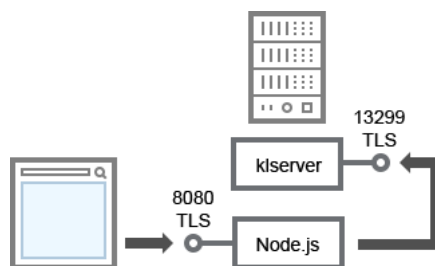

管理服务器和 Kaspersky Security Center 13.1 Web Console

对于方法描述，参见下表。

管理服务器和 Kaspersky Security Center 13.1 Web Console（流量）

设备	端口号	打开端口的进程名称	协议	TLS	端口目的
管理服务器	13299	klservice	TCP	是	接收通过 OpenAPI 从 Kaspersky Security Center 13.1 Web Console 到管理服务器的连接
Kaspersky Security Center 13.1 Web Console 服务器或管理服务	8080	Node.js: 服务器端 JavaScript	TCP	是	从 Kaspersky Security Center 13.1 Web Console 接收连接

Kaspersky Security Center 13.1 Web Console 可以安装到管理服务器或其他设备。

激活和管理移动设备上的安全应用程序

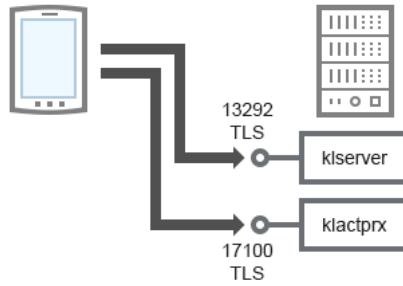

激活和管理移动设备上的安全应用程序

对于方法描述，参见下表。

激活和管理移动设备上的安全应用程序（流量）

设备	端口号	打开端口的进程名称	协议	TLS	端口目的
管理服务器	13292	klservice	TCP	是	接收从管理控制台到管理服务器的连接
管理服务器	17100	klactprx	TCP	是	接收移动设备的应用程序激活连接

部署最佳实践

Kaspersky Security Center 是一个分发的应用程序。Kaspersky Security Center 包含以下应用程序：

- 管理服务器 — 核心组件，设计用于管理组织设备和在 DBMS 中存储数据。
- 管理控制台 — 管理员基本工具。管理控制台与管理服务器一起出货，但是它也可以被单独安装在一个或几个由管理员运行的设备上。
- 网络代理 — 设计用于管理安装在设备上的安全应用程序，同时获取设备信息并传输该信息到管理服务器。网络代理安装在组织设备上。

Kaspersky Security Center 在组织网络上的部署运行如下：

- 管理服务器的安装
- 管理员设备上管理控制台的安装
- 网络代理和企业设备上安全应用程序的安装

部署准备

该部分描述了在部署 Kaspersky Security Center 之前必须采取的操作。

计划 Kaspersky Security Center 部署

该部分介绍了根据以下标准在组织网络中部署 Kaspersky Security Center 组件的最方便选项：

- 设备总数
- 在组织或地理上拆分的单元（本地办公室、分支）
- 由狭窄通道连接的网络拆分网络
- 需要到管理服务器的互联网访问

部署保护系统的常规方案

本部分描述了使用 Kaspersky Security Center 的企业网络保护系统的标准部署方案。

系统必须防止任何非授权的访问。我们建议您为您的操作系统安装所有可用更新，然后再安装应用程序到您的设备并物理保护管理服务器和分发点。

您可以使用 Kaspersky Security Center 部署保护系统到企业网络，通过以下部署方案：

- 使用下列方式之一通过 Kaspersky Security Center 部署保护系统：
 - 通过管理控制台
 - 通过 Kaspersky Security Center 13.1 Web Console

Kaspersky 应用程序自动安装在客户端设备上，并通过 Kaspersky Security Center 自动连接到管理服务器。

基本部署方案是一种通过管理控制台部署保护系统的方案。使用 Kaspersky Security Center 13.1 Web Console 允许从浏览器启动 Kaspersky 应用程序的安装。

- 使用在 Kaspersky Security Center 中生成的独立安装包手动部署保护系统。

手动在客户端设备和管理员工作站中安装 Kaspersky 应用程序；在安装网络代理时指定客户端设备与管理服务器的连接设置。

该部署方法建议在远程安装不可用时使用。

Kaspersky Security Center 可让您使用 Microsoft 活动目录®组策略部署您的保护系统。

关于在组织网络中规划 Kaspersky Security Center 的部署

一个管理服务器可以支持最多 100,000 台设备。如果组织网络中的设备总数超过 100,000，必须在网络中部署多个管理服务器，并合并到一个方便集中管理的层级。

如果组织包含大规模有各自管理员的远程本地办公室（分支），则适合在这些办公室部署管理服务器。否则，此类办公室必须被视为通过低吞吐量通道连接的独立网络，请参见[“标准配置：由自己管理员运行的多个大规模办公室”](#)部分。

当使用由狭窄通道连接的拆分网络时，可以分配一个或几个网络代理作为分发点来节省流量（参见[分发点数量计算表格](#)）。这种情况下，一个拆分网络中的所有设备都从此本地更新中心上获取更新。实际分发点可以从管理服务器（默认情景）和互联网上的卡斯基服务器下载更新（参见[“标准配置：多个小型远程办公室”](#)）。

[“Kaspersky Security Center 标准配置”](#)部分提供了 Kaspersky Security Center 标准配置的详细描述。当计划部署时，根据组织架构选择最合适标准配置。

在部署计划阶段，必须考虑到特别证书 X.509 到管理服务器的分配。X.509 证书到管理服务器的分配可能用在以下情况（部分列表）：

- 通过 SSL 终端代理或使用反向代理检查安全套接层（SSL）
- 与组织公共密钥基础架构（PKI）的整合
- 在证书字段中指定所需值
- 提供所需的证书加密长度

选择企业保护结构

组织保护结构的选择根据以下因素进行定义：

- 组织的网络拓扑。
- 组织结构。
- 负责网络保护的员工的数量及其责任分配。
- 可用于分配以便保护管理组件的硬件资源。
- 可用于分配以便维护组织网络内部保护组件运行的通信通道的吞吐量。
- 在组织网络中执行关键管理操作的时间限制。关键管理操作，包括分发反病毒数据库和修改客户端设备的策略。

在选择保护结构时，建议您首先评估可用来操作集中式保护系统的网络和硬件资源。

要分析网络和硬件基础架构，建议您遵照以下过程：

1. 定义将部署保护的网络的以下设置：

- 网段数量。
- 各个网段之间的通信通道的速度。
- 每个网段中的受管理设备的数量。
- 可用于分配以便维护保护运行的每个通信通道的吞吐量。

2. 确定为所有受管理设备执行主要管理操作的最大允许时间。

3. 分析来自步骤 1 和步骤 2 的信息以及[来自管理系统负载测试的数据](#)。根据分析，回答以下问题：

- 是否可以用单个管理服务器服务所有客户端，或者是否需要一个管理服务器层级？
- 需要哪种管理服务器硬件配置以便在项目 2 中指定的时间限制内处理所有客户端？
- 是否需要使用分发点来减少通信通道的负载？

在获取上述问题的答案之后，您可以编辑组织保护所允许的一组结构。

在组织的网络中，您可以使用下列标准保护结构之一：

- 一个管理服务器。将所有客户端设备连接至单个管理服务器。管理服务器充当分发点。
- 一个包含分发点的管理服务器。将所有客户端设备连接至单个管理服务器。某些联网的客户端设备作为分发点运行。
- 管理服务器层级。每个网段都分配了单独的管理服务器，作为管理服务器常规层次结构的一部分。主管理服务器充当分发点。
- 包含分发点的管理服务器层级。每个网段都分配了单独的管理服务器，作为管理服务器常规层次结构的一部分。某些联网的客户端设备作为分发点运行。

Kaspersky Security Center 的标准配置

该部分描述了以下用于组织网络中的 Kaspersky Security Center 组件部署的标准配置：

- 单一办公室
- 几个大规模办公室，被地理拆分并由自己的管理员运行
- 多个小办公室，被地理拆分

标准配置：单一办公室

可以在组织网络中部署一个或多个管理服务器。管理服务器数量可以基于[可用硬件](#)或受管理设备总数来选择。

一个管理服务器可以支持最多 100,000 台设备。您必须考虑今后增加受管理设备的数量的可能性：最好连接较少设备到单一管理服务器。

管理服务器可以被部署在内部网络或 DMZ 中，具体取决于管理服务器是否需要互联网连接。

如果使用了多个服务器，建议您合并它们到一个层级。使用管理服务器层级时，允许您避免冗余策略和任务、处理整个受管理设备集合，使其如同被单一管理服务器管理一样：例如，搜索设备、创建设备分类和创建报告。

标准配置：由自己管理员运行的几个大规模办公室

如果组织有多个地理位置分散的大规模办公室，则必须考虑在每个办公室部署管理服务器的选项。每个办公室可以部署一台或多台管理服务器，具体取决于可用的客户端设备和硬件的数量。此种情况下，每个办公室可以被视为“[标准配置：单一办公室](#)”。为了简化管理，建议将所有管理服务器合并到一个层次结构（可能是多层）中。

如果一些员工带着他们的设备（笔记本电脑）在办公室之间移动，请在网络代理策略中创建网络代理连接配置文件。网络代理连接配置文件仅支持 Windows 和 MacOS 主机。

标准配置：多个小远程办公室

该标准配置适用于总部办公室以及许多可通过互联网与总部办公室联系的远程小型办公室。每个远程办公室可能位于 Network Address Translation (NAT) 之外，例如，两个远程办公室之间无法建立连接，因为它们是隔离的。

总部办公室必须部署一个管理服务器，必须为所有其他办公室分配一个或多个分发点。如果办公室通过互联网连接，最好[为分发点创建“将更新下载至分发点存储库”任务](#)，这样它们将从 Kaspersky 服务器、本地或网络文件夹直接下载更新，而不是从管理服务器。

如果远程办公室的一些设备不能直接访问管理服务器（例如，到管理服务器的访问是通过互联网提供但是一些设备没有互联网连接），分发点必须被切换到连接网关模式。此种情况下，远程办公室设备上的网络代理将被通过网关而不是直接连接到管理服务器，为了后期同步。

作为管理服务器，很可能无法轮询远程办公室网络，最好把该功能转给分发点。

管理服务器将无法发送通知到远程办公室 NAT 以外的受管理设备的端口 15000 UDP。要解决该问题，可以在作为分发点的设备的属性中启用持续连接到管理服务器模式（“不断开与管理服务器的连接”复选框）。如果分发点总数不超过 300 则该模式可用。使用推送服务器以确保受管理设备和管理服务器之间存在持续连接。有关详细信息，请参阅以下主题：[使用分发点作为推送服务器](#)。

如何为管理服务器选择 DBMS

当选择管理服务器使用的数据库管理系统（DBMS）时，您必须考虑到被管理服务器覆盖的设备数量。

SQL Server Express Edition 对所用的内存容量、CPU 内核数量和数据库最大容量有限制。因此，如果您的管理服务器覆盖多于 10000 台设备，或应用程序控制被用于受管理设备，您无法使用 SQL Server Express Edition。如果管理服务器用作 Windows Server Update Services (WSUS) 服务器，则您也无法使用 SQL Server Express Edition。

如果您的管理服务器覆盖多于 10,000 台设备，我们建议您使用带有较少限制的 SQL Server 版本，例如：SQL Server Workgroup Edition、SQL Server® Web Edition、SQL Server Standard Edition 或 SQL Server Enterprise Edition。

如果管理服务器覆盖 50,000 台设备（或更少），且受管理设备上未使用应用程序控制，则还可以使用 MySQL 8.0.20 及更高版本。

如果管理服务器覆盖 20000 台设备（或更少），且受管理设备上未使用应用程序控制，则可以使用 MariaDB Server 10.3 作为 DBMS。

如果管理服务器覆盖 10,000 台设备（或更少），且受管理设备上未使用应用程序控制，则还可以使用 MySQL 5.5、5.6 或 5.7 作为 DBMS。

MySQL 版本 5.5.1、5.5.2、5.5.3、5.5.4 和 5.5.5 不再被支持。

如果将 SQL Server 2019 用作 DBMS，则必须在安装 Kaspersky Security Center 之后执行以下操作：

1. 使用 SQL Management Studio 连接到 SQL Server。
2. 运行以下命令（如果为数据库[选择了其他名称](#)，请使用该名称而不是 KAV）：

```
USE KAV
GO
ALTER DATABASE SCOPED CONFIGURATION SET TSQL_SCALAR_UDF_INLINING = OFF
GO
```

3. 重新启动 SQL Server 2019 服务。

否则，使用 SQL Server 2019 可能导致错误，例如“资源池 'internal' 中没有足够的系统内存来运行此查询。”

选择 DBMS

当安装管理服务器时，您可以选择管理服务器将使用的 DBMS。当选择管理服务器使用的数据库管理系统（DBMS）时，您必须考虑到被管理服务器覆盖的设备数量。

下表列出了有效 DBMS 选项，以及它们的使用限制。

DBMS 限制

DBMS	限制
SQL Server Express Edition 2012 或后续版本	不建议您为多于 10000 台设备运行单一管理服务器或使用应用程序控制。
本地 SQL Server 版本，而不是 Express 2012 或后续版本	没有限制。
远程 SQL Server 版本，而不是 Express 2012 或后续版本	仅在两台设备都在相同 Windows® 域中时可用；如果域不同，必须在它们之间建立双向信任关系。
本地或远程 MySQL 5.5、5.6 或 5.7（MySQL 版本 5.5.1、5.5.2、5.5.3、5.5.4 和 5.5.5 不再被支持）	不建议您为多于 10000 台设备运行单一管理服务器或使用应用程序控制。
本地或远程 MariaDB Server 10.3, MariaDB 10.3（内部版本 10.3.22 或更高版本）	不建议您为多于 20000 台设备运行单一管理服务器或使用应用程序控制。

如果将 SQL Server 2019 用作 DBMS，则必须在安装 Kaspersky Security Center 之后执行以下操作：

1. 使用 SQL Management Studio 连接到 SQL Server。
2. 运行以下命令（如果为数据库[选择了其他名称](#)，请使用该名称而不是 KAV）：

```
USE KAV
GO
ALTER DATABASE SCOPED CONFIGURATION SET TSQL_SCALAR_UDF_INLINING = OFF
GO
```

3. 重新启动 SQL Server 2019 服务。

否则，使用 SQL Server 2019 可能导致错误，例如“资源池 'internal' 中没有足够的系统内存来运行此查询。”

SQL Server Express Edition DBMS 被管理服务器和其他应用程序同时使用是被严格禁止的。

使用 Kaspersky Endpoint Security for Android 管理移动设备

安装了 Kaspersky Endpoint Security for Android™ 的移动设备(也叫 KES 设备)通过管理服务器管理。Kaspersky Security Center 10 Service Pack 1 和后续版本支持以下功能以管理 KES 设备：

- 将移动设备处理为客户端设备：
 - 管理组中的成员关系
 - 监控，例如查看状态、事件和报告

- 修改本地设置和为 Kaspersky Endpoint Security for Android 分配策略
- 以集中模式发送命令
- 远程安装移动应用包

管理服务器通过 TLS、TCP 端口 13292 管理 KES 设备。

提供到管理服务器的互联网访问

以下情况需要到管理服务器的互联网访问：

- 定期更新 Kaspersky 数据库、软件模块和应用程序
- 更新第三方软件

默认情况下，管理服务器不需要互联网连接就可以在受管理设备上安装 Microsoft 软件更新。例如，受管理设备可以直接从 Microsoft 更新服务器下载 Microsoft 软件更新，也可以从组织的网络中部署了 Microsoft Windows Server Update Services (WSUS) 的 Windows Server 下载。在以下情况下，管理服务器必须连接到互联网：

- 将管理服务器用作 WSUS 服务器时
- 要安装除 Microsoft 软件以外的第三方软件的更新
- 修复第三方软件漏洞

管理服务器需要互联网连接才能执行以下任务：

- 针对 Microsoft 软件漏洞生成推荐的修复程序列表。该列表由 Kaspersky 专家创建并定期更新。
- 修复除 Microsoft 软件以外的第三方软件的漏洞。
- 管理漫游用户的设备（便携式电脑）
- 在远程办公室管理设备
- 与位于远程办公室的主管理服务器或从属管理服务器交互
- 管理移动设备

该部分描述了通过互联网提供到管理服务器的访问的典型方法。着眼于提供到管理服务器的互联网访问的每种情况都可能需要一个管理服务器专用证书。

互联网访问：本地网络上的管理服务器

如果管理服务器位于组织内部网络，则最好通过端口转发使管理服务器的 TCP 端口 13000 可从外部访问。如果需要移动设备管理，则最好使 TCP 端口 13292 可被访问。

互联网访问：DMZ 中的管理服务器

如果管理服务器位于组织网络的 DMZ 中，它不能访问组织内部网络。因此，以下限制被应用：

- 管理服务器无法检测新设备。
- 管理服务器无法通过在组织内部网络设备上强制安装来运行网络代理初始化部署。

这仅应用到网络代理初始化安装上。任何网络代理的后续升级或安全应用程序安装可以被管理服务器运行。同时，网络代理的初始化部署可以用其他方法运行，例如，通过 Microsoft® Active Directory® 组策略。

- 管理服务器无法通过端口 15000 UDP 发送通知到受管理设备，该端口不是 Kaspersky Security Center 关键的运行端口。
- 管理服务器无法轮询活动目录。然而，活动目录轮询结果在大多数方案下不需要。

如果上述限制被视为严重限制，可以通过使用组织网络中的分发点删除这些限制：

- 要在没有网络代理的设备上运行初始化部署，您首先要在其中一台设备上安装网络代理，然后给它分配分发点状态。结果，在其他设备上的网络代理初始化安装将通过该分发点由管理服务器运行。
- 要在组织内部网络中检测新设备并轮询活动目录，您必须在其中一个分发点上启用相关的设备发现方法。
- 要确保将通知成功发送到组织内部网络中受管理设备的端口 15000 UDP，您必须使用分发点覆盖整个网络。在被分配的分发点的属性中，选择**不断开与管理服务器的连接**复选框。因此，管理服务器将建立一个到分发点的持续连接，同时这些分发点能够发送通知到[组织内部网络](#)中的设备端口 15000 UDP。

互联网访问：DMZ 中作为连接网关的网络代理

管理服务器可以位于组织的内部网络，在该网络的 DMZ 中，可以有一个将网络代理作为反向[连接网关](#)运行的设备（管理服务器建立到网络代理的连接）。此种情况下，以下条件必须被满足以确保互联网访问：

- 网络代理必须[安装在该 DMZ 中的设备上](#)。当您安装网络代理时，在安装向导的“连接网关”窗口，选择“使用网络代理作为 **DMZ 连接网关**”。
- 必须将安装了连接网关的设备[添加为分发点](#)。添加连接网关时，在“添加分发点”窗口中选择“选择”→“按地址在 **DMZ 中添加连接网关**”选项。
- 要使用互联网连接将外部台式机连接到管理服务器，必须更正网络代理的安装包。在[创建的安装包的属性](#)中，选择“高级”→“通过使用连接网关连接到管理服务器”选项，然后指定新创建的连接网关。

对于 DMZ 中的连接网关，管理服务器创建与管理服务器证书一同签署的证书。如果管理员决定分配自定义证书到管理服务器，它必须在连接网关在 DMZ 中被创建之前完成。

如果一些员工使用可以连接到管理服务器的便携式电脑，最好在网络代理策略中为网络代理创建交换规则。

关于分发点

安装了网络代理的设备可以用作分发点。在该模式中，网络代理可以运行以下功能：

- 分发更新（可以从管理服务器获取，或者从 Kaspersky 更新服务器获取）。在后一种情况下，必须为作为分发点的设备创建[“将更新下载至分发点存储库”任务](#)：
 - 安装软件（包括网络代理初始化部署）到其他设备。
 - 轮询网络以检测新设备并更新现有设备的信息。分发点应用与管理服务器相同的设备发现方法。

在组织网络中部署分发点可以带来以下好处：

- 降低管理服务器负载。
- 优化流量。

- 让管理服务器能够访问组织网络中难以到达的设备。NAT 以外分发点的可用性(与管理服务器有关)允许管理服务器运行以下操作：
 - 通过 UDP 发送通知到设备。
 - 轮询网络。
 - 运行初始化部署。

为每个管理组分配分发点。此种情况下，分发点的范围包括管理组及其所有子组中的所有设备。然而，作为分发点的设备可能不包含在它被分配的管理组。

您可以让分发点作为连接网关工作。此种情况下，分发点范围内的设备将通过网关连接到管理服务器，而不是直接连接到管理服务器。该模式适合用在不允许管理服务器和受管理设备之间建立直接连接的场合中。

计算分发点的数量和配置

网络包含越多的客户端设备，就需要越多的分发点。我们建议您禁用分发点的自动分配。当分发点的自动分配被启用时，如果客户端设备数量很大，管理服务器就分配分发点并定义其配置。

使用单独分配的分发点

如果您计划使用特定设备作为分发点(就是，单独分配的服务器)，您可以不使用分发点的自动分配。此种情况下，确保您要分配为分发点的设备具有足够的[剩余磁盘空间](#)卷，不定期关闭，且禁用了睡眠模式。

网络中基于网络设备数量被专门分配的包含单一网段的分发点的数量

网段中的客户端设备的数量	分发点数量
少于 300	0 (不分配分发点)
大于 300	可接受: $(N/10,000 + 1)$, 建议: $(N/5000 + 2)$, N 是网络设备数量

网络中基于网络设备数量被专门分配的包含多个网段的分发点的数量

每个网段中的客户端设备的数量	分发点数量
少于 10	0 (不分配分发点)
10–100	1
大于 100	可接受: $(N/10,000 + 1)$, 建议: $(N/5000 + 2)$, N 是网络设备数量

使用标准客户端设备（工作站）作为分发点

如果您计划使用标准客户端设备（就是，工作站）作为分发点，我们建议您按照所示分配分发点（参见下表），以便避免通信渠道和管理服务器过载。

网络中基于网络设备数量作为分发点工作的包含单一网段的工作站的数量

网段中的客户端设备的数量	分发点数量
少于 300	0 (不分配分发点)
大于 300	$(N/300 + 1)$, N 是网络设备数量；至少有三台分发点

网络中基于网络设备数量作为分发点工作的包含多个网段的工作站的数量

--	--

每个网段中的客户端设备的数量	分发点数量
少于 10	0 (不分配分发点)
10–30	1
31–300	2
大于 300	$(N/300 + 1)$, N 是网络设备数量; 至少有三台分发点

如果分发点被关闭(或由于某些原因不可用), 其范围内的受管理设备可以访问管理服务器以更新。

管理服务器层级

一个 MSP 可能运行多个管理服务器。可能不方便管理几个不同的管理服务器, 因此可以应用层次结构。两个管理服务器的“主/从”配置提供了以下选项:

- 一个从属管理服务器从主管理服务器继承策略和任务, 这防止了重复设置。
- 主管理服务器上的设备分类可以包含从属管理服务器的设备。
- 主管理服务器的报告可以包含从属管理服务器的数据 (包括详细信息)。

虚拟管理服务器

基于物理管理服务器, 可以创建多个虚拟管理服务器, 它们与从属管理服务器相似。相比于基于访问控制列表 (ACLs) 的任意访问模式, 虚拟管理服务器模式功能更强大并且提供更高度隔离。除了管理组专用结构, 每个虚拟管理服务器规定它自己的未分配设备组、自己的报告集、所选设备和事件、安装包、移动规则等等。虚拟管理服务器功能范围可以被服务提供商用于最大化用户隔离, 也可以被拥有复杂工作流程和多个管理员的大规模组织使用。

虚拟管理服务器与从属管理服务器非常相似, 但是有以下不同点:

- 虚拟管理服务器缺少多数全局设置和自己的 TCP 端口。
- 虚拟管理服务器没有从属管理服务器。
- 虚拟管理服务器没有其他虚拟管理服务器。
- 物理管理服务器可以查看它所有虚拟管理服务器的设备、组、事件和受管理设备上的对象 (隔离区条目、应用程序注册表等等)。
- 虚拟管理服务器仅可以扫描连接了分发点的网络。

Kaspersky Security Center 的限制信息

下表显示了 Kaspersky Security Center 当前版本的限制。

Kaspersky Security Center 的限制

限制类型	参数值
每个管理服务器的最大受管理设备数量	100000

选中“不断开与管理服务器的连接”选项时的最大设备数	300
管理组最大数量	10000
要存储的事件的最大数量	45000000
策略的最大数量	2000
任务的最大数量	2000
活动目录对象的最大总数（组织单元 (OU) 和用户账户、设备和安全组）	1000000
策略中配置文件的最大数量	100
单一主管理服务器的从属管理服务器的最大数量	500
虚拟管理服务器的最大数量	500
单一分发点可以覆盖的最大设备数量（分发点仅可以覆盖非移动设备）	10000
可以使用单一连接网关的最大设备数量	10,000，包括移动设备
每个管理服务器的最大移动设备数量	100,000 减去固定的受管理设备数量

网络负载

本部分包含在关键管理操作期间客户端设备和管理服务器交换的网络流量。

网络的主要负载是由执行以下管理情景引起的：

- 反病毒保护的初始部署
- 反病毒数据库的原始更新
- 将客户端设备与管理服务器同步
- 反病毒数据库的定期更新
- 利用管理服务器对客户端设备上事件的处理

反病毒保护的初始部署

本部分提供在将 Network Agent 13.1 和 Kaspersky Endpoint Security for Windows 安装到客户端设备之后的流量值的相关信息（请参见下表）。

网络代理被强制安装，当安装所需文件被管理服务器拷贝到客户端设备上的共享文件夹时。安装后，网络代理使用到管理服务器的连接收回 Kaspersky Endpoint Security for Windows 的分发包。

流量

方案	单一客户端设备的网络代理安装包	在单一客户端设备上安装 Kaspersky Endpoint Security for Windows(数据库已更新)	网络代理和 Kaspersky Endpoint Security for Windows 同时安装
从客户端设备到管理服务器的流量，KB	1638.4	7843.84	9707.52

管理服务器至客户端设备的流量, KB	69990.4	259317.76	329318.4
总流量 (单个客户端设备), KB	71628.8	267161.6	339025.92

网络代理被安装在客户端设备后, 管理组中的一个设备可以被指派为分发点。它被用于分发安装包。在这个例子中, 初始部署反病毒保护的流量随着是否使用 IP 多点传送而显著变化。

如果使用 IP 多点传送, 安装包将一次发送到管理组中所有运行中的设备。因此, 总流量将会较少 N 倍, N 代表管理组中所有运行中的设备总数。如果不使用 IP 多点传送, 总流量等同于分发包从管理服务器下载的情况。然而, 包源将会是分发点, 而不是管理服务器。

反病毒数据库的原始更新

反病毒数据库初始更新期间 (在客户端设备上首次启动数据库更新任务时) 的流量速率如下:

- 从客户端设备到管理服务器的流量: 1.8 MB。
- 管理服务器至客户端设备的流量: 113 MB。
- 总流量 (单个客户端设备): 114 MB。

数据可能会根据当前反病毒数据库版本而有细微差别。

使客户端和管理服务器同步

此情景描述了当客户端设备和管理服务器之间发生大量数据同步时的管理系统的状态。客户端设备以管理员定义的间隔与管理服务器相连。管理服务器将比较客户端设备与管理服务器的数据、记录客户端设备最近一次连接数据库的信息以及同步数据。

这部分包含当连接客户端到管理服务器时基础管理期间的流量信息(参见下表)。表中数据可能会根据当前反病毒数据库版本而有细微差别。

流量

方案	从客户端设备到管理服务器的流量, KB	管理服务器至客户端设备的流量, KB	总流量 (单个客户端设备), KB
在客户端设备上更新数据库之前初始同步	699.44	568.42	1267.86
在客户端设备上更新数据库之后初始同步	735.8	4474.88	5210.68
在客户端设备和管理服务器上未做改变的同步	11.99	6.73	18.72
改变组策略设定值后的同步	9.79	11.39	21.18
改变组任务设定值后的同步	11.27	11.72	22.99
强制客户端设备上未做改变的同步	77.59	99.45	177.04

在管理组中是否选用 IP 多点传送, 其总体流量差异相当大。如果选用了 IP 多播, 总流量将下降大约 N 倍, N 代表管理组中运行的设备数量。

按照如下情况指定在更新数据库之前和之后的初始同步的流量:

- 安装网络代理和安全应用程序到客户端设备

- 移动客户端设备到管理组
- 应用默认创建的组策略和任务到客户端设备

该表指明了在修改 Kaspersky Endpoint Security 策略设置中包括的保护设置时的流量速率。其他策略设置的数据可能与该表中显示的数据不同。

反病毒数据库附加更新

反病毒数据库上次更新后 20 小时增量更新时的流量比率如下：

- 从客户端设备到管理服务器的流量：169 KB。
- 管理服务器至客户端设备的流量：16 MB。
- 总流量（单个客户端设备）：16.3 MB。

表中数据可能会根据当前反病毒数据库版本而有细微差别。

在管理组中是否选用 IP 多点传送，体流量差异相当大。如果选用了 IP 多播，总流量将下降大约 N 倍，N 代表管理组中运行的设备数量。

利用管理服务器对客户端事件的处理

本部分提供了当客户端设备遇到“检测到病毒”事件，并且随后将该事件发送到管理服务器并注册到数据库中的流量值的相关信息（请参见下表）。

流量

方案	在“检测到病毒”事件发生时到管理服务器的数据传输	在“检测到病毒”事件发生 9 次时到管理服务器的数据传输
从客户端设备到管理服务器的流量，KB	49.66	64.05
管理服务器至客户端设备的流量，KB	28.64	31.97
总流量（单个客户端设备），KB	78.3	96.02

该表中的数据可能根据反病毒程序的当前版本和在其策略中定义的在管理服务器数据库中注册的事件而略有差异。

24小时流量

这部分包含管理系统在“安静”条件(客户端设备和管理服务器都没有数据变化)活动24小时的流量比率的信息(参见下表)。

表中数据描述了标准安装 Kaspersky Security Center 并完成快速启动向导后的网络条件。客户端设备和管理服务器同步的频率是20分钟一次，更新每一小时下载到管理服务器存储库一次。

空闲状态下每 24 小时的流量

流量	参数值
从客户端设备到管理服务器的流量，KB	3235.84
管理服务器至客户端设备的流量，KB	64378.88
总流量（单个客户端设备），KB	67614.72

准备移动设备管理

此部分提供下列信息：

- 关于旨在通过 Exchange ActiveSync 协议管理移动设备的 Exchange 移动设备服务器
- 关于用于通过在 iOS 设备上安装专用 iOS MDM 配置文件来管理它们的 iOS MDM 服务器
- 关于安装了 Kaspersky Endpoint Security for Android 的移动设备的管理

Exchange 移动设备服务器

Exchange 移动设备服务器允许您使用 Exchange ActiveSync 协议（EAS 设备）管理连接到管理服务器的移动设备。

如何部署 Exchange 移动设备服务器

如果客户端访问服务器阵列中的多个 Microsoft Exchange 服务器已部署到组织中，Exchange 移动设备服务器必须安装到该阵列中的每个服务器上。在 Exchange 移动设备服务器安装向导中必须启用“**集群模式**”选项。在这种情况下，阵列中的服务器上安装的 Exchange 移动设备服务器实例集称为 Exchange 移动设备服务器集群。

如果 Microsoft Exchange 服务器的客户端访问服务器阵列未部署到组织中，则必须在具有客户端访问的 Microsoft Exchange 服务器上安装 Exchange 移动设备服务器。在这种情况下，必须在 Exchange 移动设备服务器安装向导中启用“**标准模式**”选项。

网络代理必须与 Exchange 移动设备服务器一起安装在设备上；它有助于将 Exchange 移动设备服务器与 Kaspersky Security Center 集成。

Exchange 移动设备服务器的默认扫描范围是安装了它的当前 Active Directory 域。在安装了 Microsoft Exchange Server（版本 2010、2013）的服务器上部署 Exchange 移动设备服务器允许您扩展扫描范围以在 Exchange 移动设备服务器中包含整个域森林（请参见“[配置扫描范围](#)”部分）。扫描中所需的信息包括 Microsoft Exchange 服务器用户账户、Exchange ActiveSync 策略和通过 Exchange ActiveSync 协议连接到 Microsoft Exchange Server 的用户移动设备。

如果多个 Exchange 移动设备服务器实例在受单个管理服务器管理的**标准模式**下运行，则无法在单个域内安装它们。在单个 Active Directory 域森林中，如果多个 Exchange 移动设备服务器实例（或多个 Exchange 移动设备服务器集群）在**标准模式**下运行且扩展扫描范围包括整个域森林，并且它们连接到单个管理服务器，则无法安装它们。

部署 Exchange 移动设备服务器所需的权限

在 Microsoft Exchange Server（2010、2013）上部署 Exchange 移动设备服务器需要域管理员权限和组织管理角色。在 Microsoft Exchange Server (2007) 上部署 Exchange 移动设备服务器需要域管理员权限和 Exchange Organization Administrators 安全组成员身份。

Exchange ActiveSync 服务账户

安装 Exchange 移动设备服务器后，会自动在 Active Directory 中创建账户：

- 在 Microsoft Exchange Server (2010, 2013) 上：带有 KLMDM 角色组角色的 KLMDM4ExchAdmin***** 账户。

- 在 Microsoft Exchange Server (2007) 上: KLMDM4ExchAdmin***** 账户, KLMDM 安全组成员。

Exchange 移动设备服务器在此账户下运行。

如果您要取消账户的自动生成, 您需要创建具有以下权限的自定义账户:

- 当使用 Microsoft Exchange Server (2010, 2013) 时, 账户必须被分配允许执行以下 cmdlets 的角色:
 - Get-CASMailbox
 - Set-CASMailbox
 - Remove-ActiveSyncDevice
 - Clear-ActiveSyncDevice
 - Get-ActiveSyncDeviceStatistics
 - Get-AcceptedDomain
 - Set-AdServerSettings
 - Get-ActiveSyncMailboxPolicy
 - New-ActiveSyncMailboxPolicy
 - Set-ActiveSyncMailboxPolicy
 - Remove-ActiveSyncMailboxPolicy
- 当使用 Microsoft Exchange Server (2007) 时, 账户必须被授予到活动目录对象的访问权限 (参见下表)。

到活动目录对象的访问权限

权限	对象	Cmdlet
完全	线程 "CN=Mobile Mailbox Policies,CN=<组织名称>,CN=Microsoft Exchange,CN=Services,CN=Configuration,DC=<域名>"	Add-ADPermission -User <用户或组名称> -Identity "CN=Mobile Mailbox Policies,CN=企业名称>,CN=Microsoft Exchange,CN=Services,CN=Configuration,DC=<域名>" -InheritanceType All -AccessRight GenericAll
读取	线程 "CN=<组织名>,CN=Microsoft Exchange,CN=Services,CN=Configuration,DC=<域名>"	Add-ADPermission -User <用户或组名> -Identity "CN=<企业名称>,CN=Microsoft Exchange,CN=Services,CN=Configuration,DC=<域名>" -InheritanceType All -AccessRight GenericRead
读/写	Properties msExchMobileMailboxPolicyLink and msExchOmaAdminWirelessEnable for objects in Active Directory	Add-ADPermission -User <用户或组名> -Identity "DC=<域名>" -InheritanceType A -AccessRight ReadProperty,WriteProperty Properties msExchMobileMailboxPolicyLink msExchOmaAdminWirelessEnable
扩展权限 ms-Exch-	Exchange 服务器邮箱存储库, 线程 "CN=Databases,CN=Exchange Administrative Group (FYDIBOHF23SPDLT),CN=Administrative	Get-MailboxDatabase Add-ADPermission User <用户或组名> -ExtendedRights ms-Exch-Store-Admin

Store-Active	Groups,CN=<组织名>,CN=Microsoft Exchange,CN=Services,CN=Configuration,DC=<域名>"
--------------	---

iOS MDM 服务器

iOS MDM 服务器允许您通过在 iOS 设备上安装专用 iOS MDM 配置文件来管理它们。它支持以下功能：

- 设备锁定
- 密码重置
- 数据擦除
- 安装和卸载应用
- 使用带有高级设置（例如 VPN 设置、电子邮件设置、Wi-Fi 设置、摄像头设置、证书设置等等）的 iOS MDM 配置文件

iOS MDM 服务器是一个 Web 服务，它通过 TLS 端口（默认下，端口 443）从移动设备接收传入连接，它被 Kaspersky Security Center 使用网络代理进行管理。网络代理安装在部署了 iOS MDM 服务器的设备本地。

当部署 iOS MDM 服务器时，管理员必须执行以下操作：

- 提供网络代理到管理服务器的访问
- 提供移动设备到 iOS MDM 服务器的 TCP 端口的访问

该部分涉及 iOS MDM 服务器的两个标准配置。

标准配置：DMZ 中的 Kaspersky Device Management for iOS

iOS MDM 服务器位于组织本地网络的 DMZ 中，并提供互联网访问。该方法的一个特殊功能就是当 iOS MDM Web 服务从互联网被设备访问时，将不会出现问题。

因为 iOS MDM 服务器的管理需要网络代理安装在本地，您必须确保网络代理与管理服务器的交互。您可以使用下列可用方法之一进行确保：

- 通过移动管理服务器到 DMZ。
- 通过使用[连接网关](#)：
 - a. 在部署了 iOS MDM 服务器的设备上，通过连接网关连接网络代理到管理服务器。
 - b. 在部署了 iOS MDM 服务器的设备上，分配网络代理作为连接网关。

标准配置：组织本地网络中的 iOS MDM 服务器

iOS MDM 服务器位于组织内部网络。端口 443(默认端口)必须为外部访问启用，例如，通过部署 iOS MDM Web 服务到 Microsoft Forefront® Threat Management Gateway ([也叫 TMG](#))。

任何标准配置都需要 iOS MDM 服务器（范围 17.0.0.0/8）通过 TCP 端口 2197 访问 Apple Web 服务。该端口用于通过名为 [APNs](#) 的专用服务通知设备新命令。

使用 Kaspersky Endpoint Security for Android 管理移动设备

安装了 Kaspersky Endpoint Security for Android™ 的移动设备(也叫 KES 设备)通过管理服务器管理。Kaspersky Security Center 10 Service Pack 1 和后续版本支持以下功能以管理 KES 设备:

- 将移动设备处理为客户端设备:
 - 管理组中的成员关系
 - 监控, 例如查看状态、事件和报告
 - 修改本地设置和为 Kaspersky Endpoint Security for Android 分配策略
- 以集中模式发送命令
- 远程安装移动应用包

管理服务器通过 TLS、TCP 端口 13292 管理 KES 设备。

管理服务器性能相关信息

该部分显示了不同硬件配置的管理服务器性能测试的结果, 以及连接受管理设备到管理服务器的限制。

连接到管理服务器的限制

管理服务器支持对 100,000 台设备的管理, 而不降低性能。

不降低性能而连接到管理服务器的限制:

- 一个管理服务器可以支持最多 500 台虚拟管理服务器。
- 主管理服务器同时支持不多于 1000 个会话。
- 虚拟管理服务器同时支持不多于 1000 个会话。

管理服务器性能测试报告

管理服务器性能测试结果决定了在特定时间间隔内, 管理服务器可以同步的最大客户端设备数量。此信息可用于选择在计算机网络中部署反病毒保护的方案。

具有以下硬件配置的设备(参见下表)用于测试:

管理服务器硬件配置

参数	参数值
CPU	Intel Xeon CPU E5506, clock speed of 2.13 GHz, 1 socket, 8 cores

RAM	4 GB
硬盘驱动器	IBM ServeRAID M5015 SCSI Disk Device, 928 GB
操作系统	Microsoft Windows Server 2008 R2 Standard, Service Pack 1, 6.1.7601
网络	Broadcom BCM5709C NetXtreme II GigE (NDIS VBD Client)

SQL Server 设备硬件配置

参数	参数值
CPU	Intel Xeon CPU E5630, clock speed of 2.53 GHz, 1 socket, 8 cores, 16 logical processors
RAM	26 GB
硬盘驱动器	IBM ServeRAID M5014 SCSI Disk Device, 929 GB
操作系统	Microsoft Windows Server 2012 R2 Standard, 6.3.9600
网络	Broadcom BCM5709C NetXtreme II GigE (NDIS VBD Client)

管理服务器支持创建 500 个虚拟管理服务器。

同步间隔是每 10000 台受管理设备 15 分钟（参见下表）。

管理服务器负载测试概要结果

同步间隔（分钟）	受管理设备数量
15	10000
30	20000
45	30000
60	40000
75	50000
90	60000
105	70000
120	80000
135	90000
150	100000

如果将管理服务器连接至 MySQL 或 SQL Express 数据库服务器，不建议您使用该应用程序管理 10000 台以上的设备。对于 MariaDB 数据库管理系统，建议的受管理设备最大数量为 20000。

KSN 代理服务器性能测试结果

如果您的企业网络包含大量客户端设备且它们使用管理服务器作为 KSN 代理服务器，管理服务器硬件必须满足特定需求才可以处理来自客户端设备的请求。您可以使用以下测试结果评估您网络中的管理服务器负载，并分配硬件资源以提供 KSN 代理服务器的正常功能。

下表显示用于测试的管理服务器硬件配置。

参数	参数值
CPU	Intel(R) Xeon(R) CPU E5540、时钟速度 2.53 GHz、2 个套接字、8 核、hyper-threading 关闭
RAM	18 GB
操作系统	Microsoft Windows Server 2012 R2 Standard

下表显示测试结果。

KSN 代理服务器性能测试结果

参数	参数值
每秒处理的最大请求数	约 15,000
最大 CPU 使用	60%

部署网络代理和安全应用程序

要管理组织设备，您必须在其上安装网络代理。部署分发的 Kaspersky Security Center 到组织设备通常开始于在其上安装网络代理。

在 Microsoft Windows XP 中，网络代理可能错误执行以下操作：直接从卡巴斯基服务器（作为分发点）下载更新；作为 KSN 代理服务器（作为分发点）；检测第三方漏洞（如果漏洞和补丁管理被使用）。

初始化部署

如果已经有网络代理安装在设备，在该设备上远程安装应用程序通过该网络代理运行。要安装的应用程序分发包通过网络代理和管理服务器之间的通信渠道，与管理员定义的安装设置一并传输。要传输分发包，您可以使用分发转发节点，就是分发点、多点传送等等。对于更多如何安装应用程序到安装了网络代理的受管理设备的详情，请参见如下。

您可以在运行 Windows 的设备上执行网络代理初始化安装，使用以下方法之一：

- 使用应用程序远程安装的第三方工具。
- 通过克隆带有操作系统和网络代理的管理员硬盘驱动器镜像：使用 Kaspersky Security Center 提供的工具处理磁盘镜像或使用第三方工具。
- 使用 Windows 组策略：使用标准 Windows 组策略管理工具、或在自动模式下，通过 Kaspersky Security Center 远程安装任务的专用选项。
- 在强制模式，使用 Kaspersky Security Center 远程安装任务的特殊选项。
- 通过发送设备用户链接到 Kaspersky Security Center 生成的独立包。独立包是包含所选应用程序分发包的定义了设置的可执行模块集合。
- 在设备上手动运行应用程序安装程序。

在 Microsoft Windows 以外的平台上，网络代理在受管理设备上的初始化安装必须通过可用的第三方工具执行。您可以升级网络代理到新版本或安装其他 Kaspersky 应用程序到非 Windows 平台，使用网络代理(已经安装在设备)执行远程安装任务。此种情况下，安装和在 Windows 设备上的安装相同。

当选择部署应用程序到受管理网络的方法和策略时，您必须考虑很多因素（部分列表）：

- [组织网络](#)的配置。
- 设备总数。
- 在组织网络的设备出席、不是任何活动目录域成员、在设备上具有管理员权限的统一账户的出席。
- 管理服务器和设备通道的容量。
- 管理服务器和远程子网之间的通信类型以及那些子网中的网络通道容量。
- 部署之初应用在远程设备上的安全设置(例如 UAC 和简单文件共享模式的使用)。

配置安装程序

在开始部署 Kaspersky 应用程序到网络之前，您必须指定安装设置，就是在应用程序安装过程中定义的设置。当安装网络代理时，您应该指定最小值、连接管理服务器的地址，也可能需要一些高级设置。取决于您选择的安装方法，您可以用不同方法定义设置。最简单的方法(在所选设备上的手动交互式安装)，所有相关设置可以通过安装程序用户界面进行定义。

该定义设置的方法不适用于在设备组上的非交互（静默）模式的应用程序安装。通常情况下，管理员必须集中指定设置值；这些值可能用于在所选网络设备上的非交互安装。

安装包

定义应用程序安装设置的第一个和主要的方法是通用的，因此适用于所有安装方法，用 Kaspersky Security Center 工具和多数第三方工具。该方法包括在 Kaspersky Security Center 中创建应用程序安装包。

安装包使用以下方法生成：

- 基于包含的 *描述符* 带有 .kud 扩展名的包含了安装和结果分析规则以及其他信息的文件)从指定的分发自动生成
- 从安装程序的可执行文件或原生格式 (.msi, .deb, .rpm) 的安装程序，适用于标准或支持的应用程序

生成的安装包以包含子文件夹和文件的文件夹形式分层级组织。除了原始分发，安装包包含可编辑设置(包含安装程序设置和是否在安装结束时重启操作系统等处理规则)以及小的辅助模块。

单独支持的应用程序的安装设置值可以在创建安装包时在管理控制台的用户界面定义。当通过 Kaspersky Security Center 工具执行远程应用程序安装时，安装包被传送到设备，因此运行应用程序安装程序使得所有管理员定义的设置对该应用程序可用。当使用第三方工具安装 Kaspersky 应用程序时，您仅需要确保设备上整个安装包的可用性，即是分发和其设置的可用性。安装包被 Kaspersky Security Center 创建并存储在 [共享文件夹](#) 下的专用子文件夹。

不在安装包参数中显示授权账户的任何细节。

关于在通过第三方工具部署之前对 Kaspersky 应用程序使用该配置方法的说明，参见“[使用 Microsoft Windows 组策略部署](#)”。

在 Kaspersky Security Center 安装之后，一些安装包被自动生成；它们可用于安装并包含网络代理和 Microsoft Windows 安全应用程序包。

尽管应用程序授权许可密钥可以在安装包属性中设置，但是建议您避免使用此授权许可分发方法，因为这样容易获取对安装包的读访问权限。您应该使用自动分发的授权许可密钥，或使用授权许可密钥安装任务。

MSI 属性和转换文件

另一个在 Windows 平台上配置安装的方法是定义 MSI 属性和转换文件。该方法可以被应用到以下情况：

- 当通过 Windows 组策略安装时，通过使用常规 Microsoft 工具或其他第三方工具处理 Windows 组策略。
- 当使用旨在处理 [Microsoft Installer 格式的安装程序](#) 的第三方工具安装应用程序时。

使用应用程序远程安装的第三方工具部署

当任何应用程序远程安装工具(例如 Microsoft System Center) 都在组织中可用时，可以使用这些工具进行初始化部署。

必须执行以下操作：

- 选择能最好配合部署工具的配置应用程序的方法。
- 定义用于同步安装包设置修改(通过管理控制台界面)和所选的用于从安装包数据部署应用程序的第三方工具的操作的装置。
- 当从共享文件夹执行安装时，您必须确保该文件资源具有足够容量。

关于 Kaspersky Security Center 中的远程安装任务

Kaspersky Security Center 提供了远程安装应用程序的不同装置，它们作为远程安装任务实现(强制安装、复制硬盘驱动器镜像安装、通过 Microsoft Windows 组策略安装)。您可以为指定管理组和特定设备或设备分类创建远程安装任务（此类任务显示在管理控制台的“任务”文件夹中）。当创建任务时，您可以选择安装包(网络代理和/或其他应用程序的安装包)以用此任务安装，并指定定义远程安装方法的设置。此外，您可以使用远程安装向导，基于远程安装任务和结果监控。

管理组的任务影响指定组的设备和所有管理组子组的设备。如果任务中启用了相应设置，任务将覆盖组及其任何子组中包括的从属管理服务器的设备。

特定设备的任务在每一次运行时根据分类内容刷新客户端设备列表。如果分类包含连接到从属管理服务器的设备，任务也将在那些设备上运行。对于那些设置的详情和安装方法请参加以下。

要确保远程安装任务在连接到从属管理服务器的设备上成功操作，您必须使用转发任务提前转发您任务使用的安装包到对应的从属管理服务器。

通过捕获和复制设备硬盘驱动器镜像来部署

如果您需要安装网络代理到必须安装（或重新安装）操作系统和其他软件的设备，您可以使用捕获和复制设备硬盘驱动器装置。

要通过捕获和复制硬盘驱动器来执行部署：

1. 创建安装了操作系统和相关软件的“参考”设备，包含网络代理和安全应用程序。
2. 在设备上捕获参考镜像并通过 Kaspersky Security Center 专用任务分发该镜像到新设备。
要捕获和安装磁盘镜像，您可以使用组织网可用第三方工具，或者 [Kaspersky Security Center](#) 提供的功能（在漏洞和补丁管理授权许可下）。

当从参考镜像部署设备时，如果您使用任何第三方工具处理磁盘镜像，您必须删除 Kaspersky Security Center 用以识别受管理设备的信息。否则，管理服务器将不能正确区分通过复制[相同镜像创建](#)的设备。

当使用 Kaspersky Security Center 工具捕获磁盘镜像时，该问题被自动解决。

使用第三方工具复制磁盘镜像

当应用第三方工具捕获安装了网络代理的设备镜像时，使用以下方法之一：

- 推荐方法。在[参考设备上安装网络代理](#)时，在网络代理服务第一次运行之前捕获设备映像（因为用于标识设备的唯一信息在网络代理第一次连接到管理服务器时创建）。此后，建议您在镜像捕获操作之前避免运行网络代理服务。ion.
- 在参考设备上，停止网络代理服务并使用 `-dupfix` 参数运行 `klmover` 实用工具。实用工具 `klmover` 包含在网络代理安装包中。在镜像捕获操作完成之前请避免任何网络代理服务的运行。
- 请确保 `klmover` 将使用 `-dupfix` 参数运行(强制需求)在目标设备网络代理服务第一次运行之前，在镜像部署后的操作系统第一次启动时。实用工具 `klmover` 包含在网络代理安装包中。

如果硬盘驱动器映像被错误地复制，可以解决此问题。

您可以应用其他方案通过操作系统镜像部署网络代理到新设备：

- 被捕获的镜像不包含安装的网络代理。
- 位于 Kaspersky Security Center 共享文件夹中的网络代理的独立安装包已被添加到可执行文件列表，这些文件在目标设备完成镜像部署时运行。

该部署方案是灵活的：您可以使用带有网络代理和/或安全应用程序的不同安装选项的单一操作系统镜像，包括与独立安装包相关的设备移动规则。这将稍微增加部署进程的复杂度：您必须提供对带有[设备独立安装包](#)的网络文件夹的访问权限。

使用 Microsoft Windows 组策略部署

建议您通过 Microsoft Windows 组策略执行网络代理初始化部署，如果满足以下条件：

- 该设备是活动目录域中的成员。
- 部署方案允许您在开始部署网络代理到设备之前，等待下一次目标设备例行重启(或者您可以强制 Windows 组策略应用到这些设备)。

该部署方案包含以下：

- Microsoft Installer 格式的应用程序分发包(MSI 包)位于共享文件夹(目标设备的 LocalSystem 账户对该文件夹具有读权限)。
- 在活动目录组策略中，安装对象被创建用于分发包。
- 安装范围通过指定组织单元(OU)和 / 或安全组设置，包含目标设备。
- 目标设备下一次登录到域中时(设备用户登录到系统之前)，所有已安装的应用程序被检查。如果未找到应用程序，分发包从指定在策略中的资源中下载，然后被安装。

该部署方案的一个好处就是被分配的应用程序在目标设备的操作系统正在加载时被安装，甚至在用户登录到系统之前。即便有带有足够权限的用户卸载了该应用程序，它也将在操作系统下一次重启时被重新安装。该部署方案的劣势是管理员对组策略所做的更改在设备重启之前将不会生效(如果不涉及附加工具)。

您可以使用组策略安装网络代理和其他应用程序，如果它们的安装程序是 Windows Installer 格式。

当选择该部署方案后，您必须评估在应用 Windows 组策略后，从中复制文件到设备的文件资源负载。

通过 Kaspersky Security Center 远程安装任务处理 Microsoft Windows 策略

通过 Microsoft Windows 组策略安装应用程序的最简单方法就是在 Kaspersky Security Center 远程安装任务属性中选择“在活动目录组策略中指定安装包的安装”选项。此种情况下，您在运行任务时，管理服务器自动执行以下操作：

- 在 Microsoft Windows 组策略中创建所需对象。
- 创建专用安全组，包含目标设备到这些组，并为它们分配所选应用程序的安装。安全组集将在每一次任务运行时更新，与运行时的设备轮询一致。

要使该功能可操作，在任务属性中，指定对活动目录组策略有写权限的账户。

如果您要通过相同任务安装网络代理和其他应用程序，选择“在活动目录组策略中指定安装包的安装”选项将导致应用程序仅为网络代理在活动目录策略中创建安装对象。任务中所选的第二个应用程序将通过网络代理工具被安装，网络代理一旦安装在设备就开始安装。如果您要通过 Windows 组策略安装网络代理之外的应用程序，您必须仅为该安装包创建安装任务（没有网络代理包）。不是每个应用程序都可以使用 Microsoft Windows 组策略安装。要查找此能力，您可以参考安装应用程序的方法信息。

如果所需的对象通过 Kaspersky Security Center 工具被创建在组策略，Kaspersky Security Center 的共享文件夹将被用于安装包来源。当计划部署时，您必须将权衡该文件夹的读取速度和设备数量以及要安装的分发包大小。最好将 Kaspersky Security Center 的共享文件夹位于高性能[专用文件存储库](#)。

除了使用方便，通过 Kaspersky Security Center 自动创建 Windows 组策略还有如下好处：当计划网络代理安装时，您可以轻松指定安装完成后设备要被自动移动到的 Kaspersky Security Center 管理组。您可以在添加任务向导或远程安装任务窗口设置中指定该组。

当通过 Kaspersky Security Center 处理 Windows 组策略时，您可以通过创建安全组为组策略对象指定设备。Kaspersky Security Center 同步安全组内容与任务中设备的当前集。当使用其他工具处理组策略时，您可以将组策略对象与所选的活动目录 OU 直接关联。

通过 Microsoft Windows 策略独立安装应用程序

管理员可以用自己名义在 Windows 组策略中创建安装所需的对象。此种情况下，他/她可以提供存储在 Kaspersky Security Center 共享文件夹中的包链接，或者上传这些包到专用文件服务器并提供相关链接。

可能有以下安装方案：

- 管理员创建安装包并在管理控制台设置其属性。组策略对象提供 Kaspersky Security Center 共享文件夹中的包的 MSI 文件的链接。
- 管理员创建安装包并在管理控制台设置其属性。然后管理员复制 Kaspersky Security Center 共享文件夹中整个 EXEC 子文件夹到组织专用文件资源的文件夹。组策略对象提供组织专用文件资源子文件夹中的包的 MSI 文件的链接。
- 管理员从互联网下载应用程序分包(包括网络代理包)并将其上传到组织专用文件资源。组策略对象提供组织专用文件资源子文件夹中的包的 MSI 文件的链接。安装设置通过配置 MSI 属性或通过[配置 MST 转换文件](#)来定义。

通过 Kaspersky Security Center 远程安装任务的强制部署

如果您需要立即开始部署网络代理或其他应用程序，不等待目标设备下一次登录到域，或如果有任何非活动目录域的目标设备可用，您可以通过 Kaspersky Security Center 远程安装任务强制安装所选的安装包。

此种情况下，您可以明确指定目标设备(使用列表)，或通过选择它们所属的 Kaspersky Security Center 管理组，或通过基于指定标准创建设备分类。安装开始时间定义在任务计划中。如果任务属性中启用了运行错过的任务，任务可以在设备开启时立即运行，或设备被移动到目标管理组时立即运行。

该类型安装涉及到复制文件到设备上的管理资源(admin\$)和在其上运行支持服务的远程注册。以下条件必须在此种情况下被满足：

- 设备必须可以从管理服务器或分发点连接。
- 目标设备的名称解析必须在网络中运行正常。
- 设备上的管理共享(admin\$)必须保持启用。
- 服务器系统服务必须在目标设备上运行(默认下是运行的)。
- 目标设备上必须打开以下端口以允许通过 Windows 工具远程访问：TCP 139, TCP 445, UDP 137 和 UDP 138。
- 简单文件共享必须在目标设备上禁用。
- 在目标设备上，访问共享和安全模块必须被设置为 *经典 - 本地用户身份验证*，不能是 *仅访客 - 本地用户访客身份验证*。

- 目标设备必须是域成员，或带有管理员权限的统一账户必须提前在目标设备上被创建。

工作组中的设备可以根据以上需求进行调整，通过使用 `riprep.exe` 实用工具，该工具描述在 [Kaspersky 技术支持网站](#)。

在未分配到任何 Kaspersky Security Center 管理组的新设备上安装时，您可以打开远程安装任务属性并指定网络代理安装后设备要移动到的管理组。

当创建组任务时，记住每个组任务都影响所选组的潜逃组中的所有设备。因此，您必须避免在子组中的重复安装任务。

自动安装是创建应用程序强制安装任务的最简单方法。为此，打开管理组属性，打开安装包列表并选择必须在该组中设备上安装的包。结果，所选安装包将被自动安装在该组和其所有子组中的所有设备上。包被安装的时间间隔取决于网络吞吐量和网络设备总数。

强制安装也可以在设备无法被管理服务器直接访问时应用：例如，设备在隔离网络中，或者设备在本地网络但管理服务器在 DMZ。要能够强制安装，您必须为每个隔离网络提供分发点。

使用分发点作为本地安装中心也可以用在与管理服务器具有窄通道通信的子网设备上的安装，此时子网中的通道带宽很高。然而，该安装方法给作为分发点的设备增加了大量负载。因此，建议您带有高性能存储单元的高性能设备作为分发点。而且，文件夹 `%ALLUSERSPROFILE%\Application Data\KasperskyLab\adminkit` 所在分区的磁盘剩余空间必须超过所安装应用程序的分发包的总大小的好几倍。

运行 Kaspersky Security Center 创建的独立包

以上描述的网络代理和其他应用程序的初始化部署方法无法总被实现，因为不可能满足所有可应用条件。此种情况下，您可以通过 Kaspersky Security Center 创建通用可执行文件，叫做 *独立安装包*，使用管理员准备的带有相关安装设置的安装包。独立安装包存储在 Kaspersky Security Center 共享文件夹。

您可以使用 Kaspersky Security Center 来给所选用户发送包含该共享文件夹文件链接的电子邮件，提示他们运行该文件(在交互模式或静默模式)。您可以附加独立安装包到电子邮件，然后发送它到对 Kaspersky Security Center 共享文件夹没有访问权限的设备用户。管理员也可以复制独立包到可移动驱动器，将其传送到相关设备然后稍后运行。

您可以从网络代理包或其他应用程序包创建独立包(例如，安全应用程序)。如果独立包从网络代理和其他应用程序创建，安装和网络代理一起启动。

当创建带有网络代理的独立包时，您可以指定当网络代理安装完成时，新设备(未分配到任何管理组的设备)将被自动移动到的管理组。

独立包可以在交互模式下运行(默认)，显示应用程序安装结果，或者可以运行在静默模式(以参数 `-s` 运行)。静默模式可以用在从脚本安装，例如操作系统镜像部署后要运行的脚本。静默模式安装的结果决定与进程返回代码。

手动安装应用程序的选项

管理员或资深用户可以在交互模式下手动安装应用程序。他们可以使用原始分发包或从其他生成并存储在 Kaspersky Security Center 共享文件夹的安装包。默认下，安装程序在交互模式下运行并提示用户所需的设置值。然而，当使用参数 `-s` 从安装包根目录运行 `setup.exe` 进程时，安装程序将运行在静默模式，使用配置安装包时定义的设置。

当从存储在 Kaspersky Security Center 共享文件夹的安装包的根目录运行 `setup.exe` 时，包先被复制到临时文件夹，然后应用程序安装程序将从本地文件夹运行。

在安装有网络代理的设备上远程安装应用程序

如果连接到主管理服务器（或任何其从属管理服务器）的可操作网络代理被安装到设备，您可以升级该设备上的网络代理，以及通过网络代理安装、升级或卸载支持的应用程序。

您可以在[远程安装任务](#)的属性中启用“使用网络代理”选项。

如果选择此选项，带有管理员定义的安装设置的安装包将被通过网络代理和管理服务器之间的通信渠道传输到目标设备。

要优化管理服务器负载和最小化管理服务器和设备之间的流量，最好为每个远程网络或每个多播域分配分发点（请参见[“关于分发点”](#)部分和[“创建管理组结构和分配分发点”](#)部分）。此种情况下，安装包和安装设置通过分发点从管理服务器分发到目标设备。

而且，您可以使用分发点来多播传送安装包，这将允许您在部署应用程序时显著降低网络流量。

当通过网络代理和管理服务器之间的通信渠道传输安装包到目标设备时，所有准备传输的安装包都将被缓存在 %ALLUSERSPROFILE%\Application Data\KasperskyLab\adminkit\1093\working\FTServer 文件夹。当使用多个不同类型的大安装包并涉及大量分发点时，该文件夹的尺寸将显著增长。

文件不能从 FTServer 文件夹手动删除。当原始安装包被删除时，对应数据将被自动从 FTServer 文件夹删除。

分发点接收的数据保存在文件夹 %ALLUSERSPROFILE%\Application Data\KasperskyLab\adminkit\1103\%FTCITmp。

文件不能从 %FTCITmp 文件夹手动删除。使用该文件夹数据的任务完成后，该文件夹的内容将被永久删除。

因为安装包从中转存储库以优化传输的格式通过管理服务器与网络代理之间的通信渠道进行分发，原始文件夹里的安装包不允许更改。这些更改将不会被管理服务器自动注册。如果您需要手动修改安装包的文件(尽管建议您避免此方案)，您必须在管理控制台编辑安装包的任何设置。在管理控制台编辑安装包的设置导致管理服务器在目标设备传输缓存中更新安装包镜像。

在远程安装任务中管理设备重启

设备经常需要在完成应用程序远程安装时重启(尤其在 Windows)。

如果您使用 Kaspersky Security Center 远程安装任务，在添加任务向导或所创建任务的属性窗口(操作系统重启区域)，您可以选择需要重启时的操作：

- **不重启设备。**此种情况下，自动重启不会运行。要完成安装，您必须重启设备(例如，手动或通过设备管理任务)。所需重启的信息将被保存在任务结果和设备状态。该选项适用于在需要持续操作的服务器和其他设备上的安装任务。
- **重启设备。**此种情况下，如果完成安装需要重启，设备总是被自动重启。该选项适用于允许中断操作(关机或重启)的设备上的安装任务。
- **提示用户操作。**此种情况下，客户端设备上将显示重启提醒，提示用户手动重启设备。可以为该选项定义一些高级设置：用户消息文本、消息显示频率以及强制重启（不需要用户确认）的时间间隔。提示用户操作最适用于用户需要选择最合适重启时间的工作站。

安全应用程序安装包上的数据库更新

开始保护部署之前，您必须注意要随安全应用程序的分发包一起更新反病毒数据库(包块模块和自动补丁)。最好在开始部署之前更新应用程序安装包中的数据库(例如，通过使用所选安装包上下文菜单中的相关命令)。这将减少目标设备在完成保护部署后所需的重启次数。

在 Kaspersky Security Center 中使用工具远程安装应用程序以便在受管理设备上运行相关可执行文件

使用新安装包向导，您可以选择任何可执行文件并为其定义命令行设置。为此，您可以添加所选文件或整个文件所在文件夹到安装包。然后，您必须创建远程安装任务并选择所创建的安装包。

当任务正在运行时，带有命令行所定义设置的指定可执行文件将在目标设备上运行。

如果您使用 Microsoft Windows Installer (MSI) 格式的安装程序，Kaspersky Security Center 使用标准工具分子安装结果。

如果有漏洞和补丁管理授权许可可用，Kaspersky Security Center (当为任何企业环境中支持的应用程序创建安装包时)也使用安装和安装结果分析规则。

否则，可执行文件的默认任务将等待运行中进程和所有子进程的完成。在所有运行中进程完成后，任务将被成功完成，不管初始进程的返回码是什么。要更改该任务的此类行为，在创建任务之前，您必须手动修改 Kaspersky Security Center 在新创建的安装包所在的文件夹及其子文件夹中生成的 .kpd 文件。

对于不需要等待运行中进程完成的任务，设置 [SetupProcessResult] 区域的等待设置的值为 0:

```
例如:  
[SetupProcessResult]  
Wait=0
```

对于仅需要等待 Windows 运行中进程，而不是所有子进程完成的任务，设置 [SetupProcessResult] 区域的 WaitJob 设置值为 0，例如:

```
例如:  
[SetupProcessResult]  
WaitJob=0
```

对于要根据运行中进程的返回码成功完成或返回错误的任务，在 [SetupProcessResult_SuccessCodes] 区域列出成功返回码，例如:

```
例如:  
[SetupProcessResult_SuccessCodes]  
0=  
3010=
```

此种情况下，任何非列表中的返回码都会导致返回错误。

要在任务成功完成或任务结果错误中显示注释，在 [SetupProcessResult_SuccessCodes] 和 [SetupProcessResult_ErrorCodes] 区域根据进程返回码输入错误的简短描述，例如:

```
例如:
```

[SetupProcessResult_SuccessCodes]

0= 安装成功完成

3010=需要重启以完成安装

[SetupProcessResult_ErrorCodes]

1602=安装被用户取消

1603=安装过程中出现致命错误

要使用 Kaspersky Security Center 工具管理设备重启(如果需要重启以完成操作), 列出暗示重启的进程返回码, 在 [SetupProcessResult_NeedReboot] 区域:

例如:

[SetupProcessResult_NeedReboot]

3010=

监控部署

要监控 Kaspersky Security Center 部署并确保在受管理设备上安装了安全应用程序和网络代理, 您必须在“部署”区域检查信号灯。该信号灯位于[管理控制台主窗口的管理服务器节点工作区](#)。信号灯反映了当前部署状态。安装了网络代理和安全应用程序的设备数量显示在信号灯旁边。当任何安装任务正在运行时, 您可以监控它们的进程。如果有任何安装错误发生, 错误数量被显示。您可以通过点击链接查看错误详情。

您也可以在“组”选项卡上的“受管理设备”文件夹的工作区中使用部署方案。图表反映了部署进程, 显示没有网络代理、带有网络代理或带有网络代理和安全应用程序的设备数量。

对于更多部署进程(或者特定安装任务的操作)的详情, 请打开相关远程安装任务的结果窗口: 右击任务并在上下文菜单中选择“结果”。窗口显示了两个列表: 上面一个包含设备上的任务状态, 下面一个包含从上面列表中选择设备上的任务事件。

部署错误的信息被添加到管理服务器上的卡巴斯基事件日志。也可以通过“事件”选项卡上管理服务器节点中相应的事件分类来获得有关错误的信息。

配置安装程序

该部分提供了 Kaspersky Security Center 安装程序文件和安装设置的信息, 以及如何在静默模式安装管理服务器和网络代理的建议。

常规信息

Kaspersky Security Center 13.1 组件(管理服务器、网络代理和管理控制台)的安装程序根据 Windows Installer 技术创建。MSI 包是安装程序的核心。该格式的包允许使用 Windows Installer 的所有好处: 可量测性、补丁系统可用性、转换系统、通过第三方解决方案集中安装以及在操作系统中透明注册。

在静默模式下安装(带有响应文件)

管理服务器和网络代理安装程序可以使用响应文件工作(ss_install.xml)，其中整合了不需要用户参与的静默模式安装参数。ss_install.xml 文件位于与 MSI 包相同的文件夹；在静默模式安装时被自动使用。您可以通过命令行参数“/s”启用静默安装模式。

一个大概例子运行如下：

```
setup.exe /s
```

在以静默模式启动安装程序之前，请阅读最终用户授权许可协议 (EULA)。如果 Kaspersky Security Center 分发不包含带有 EULA 文本的 TXT 文件，您可以从 [卡巴斯基网站](#) 下载文件。

ss_install.xml 文件 Kaspersky Security Center 安装程序参数的内部格式的实例。分发包包含带有默认参数的 ss_install.xml 文件。

请不要手动修改 ss_install.xml。该文件可以通过 Kaspersky Security Center 工具修改，当在管理控制台编辑安装包参数时。

要修改管理服务器安装的响应文件：

1. 打开 Kaspersky Security Center 分发。如果您使用完整的包 EXE 文件，请将其解压缩。

2. 从 Server 文件夹中，打开命令行，然后运行以下命令：

```
setup.exe /r ss_install.xml
```

Kaspersky Security Center 安装程序启动。

3. 按照向导的步骤配置 Kaspersky Security Center 安装。

当您完成向导时，响应文件会根据您指定的新设置自动修改。

在静默模式下安装网络代理（没有响应文件）

您可以使用单独 .msi 包安装网络代理，以标准方法指定 MSI 属性的值。该方案允许网络代理使用组策略安装。要避免通过 MSI 包属性定义的参数与响应文件中定义的参数冲突，您可以通过设置属性

DONT_USE_ANSWER_FILE=1 来禁用响应文件。一个带有 .msi 包的网络代理安装程序运行例子如下。

在非交互模式下安装网络代理需要接受[最终用户授权许可协议](#)的条款。只有在您完全阅读、理解并接受最终用户授权许可协议的条款后，才使用 EULA=1 参数。

例如：

```
msiexec /i "Kaspersky Network Agent.msi" /qn DONT_USE_ANSWER_FILE=1  
SERVERADDRESS=kscserver.mycompany.com EULA=1
```

您也可以通过提前准备响应文件(带有 .mst 扩展名)来定义 msi 包的安装参数。该命令显示如下：

例如：

```
msiexec /i "Kaspersky Network Agent.msi" /qn TRANSFORMS=test.mst;test2.mst
```

您可以在单一命令行中指定几个响应文件。

通过 setup.exe 的部分安装配置

当通过 setup.exe 运行应用程序安装时，您可以添加 MSI 任何属性的值到 MSI 包。

该命令显示如下：

例如：

```
/v"PROPERTY_NAME1=PROPERTY_VALUE1 PROPERTYNAME2=PROPERTYVALUE2"
```

管理服务器安装参数

下表描述了安装管理服务器时您可以配置的 MSI 属性。所有参数都是可选的，除了 EULA 和隐私策略。

非交互模式下安装管理服务器的参数

MSI 属性	描述	可用值
EULA	授权许可条款的接受 (必需)	<ul style="list-style-type: none">1 – 我已完全阅读、理解并接受最终用户授权许可协议的条款。其它值或没有值 – 我不接受授权许可协议的条款 (将不会执行安装)。
PRIVACYPOLICY	是否接受隐私策略条款 (必需)	<ul style="list-style-type: none">1 – 我了解并同意我的数据将按照《隐私策略》中的说明进行处理和传输 (包括第三国家/地区)。我确认已完全阅读并理解《隐私策略》。其它值或没有值 – 我不接受隐私策略的条款 (将不会执行安装)。
INSTALLATIONMODETYPE	管理服务器安装类型	<ul style="list-style-type: none">标准。自定义。
INSTALLDIR	应用程序的安装文件夹	字符串值。
ADDLOCAL	要安装的组件列表(以逗号分隔)	CSAdminKitServer, NAgent, CSAdminKitConsole, NSAC, MobileSupport, KSNProxy, SNMPAgent, GdiPlusRedist, Microsoft_VC90_CRT_x86, Microsoft_VC100_CRT_x86. 管理服务器安装正常运行的最小组件列表： ADDLOCAL=CSAdminKitServer, CSAdminKitConsole, KSNProxy, Microsoft_VC90_CRT_x86, Microsoft_VC100_CRT_x86
NETRANGETYPE	网络大小	<ul style="list-style-type: none">NRT_1_100 – 1 到 100 台设备。NRT_100_1000 – 101 到 1000 台设备。

		<ul style="list-style-type: none"> • NRT_GREATER_1000 - 多于 1000 台设备。
SRV_ACCOUNT_TYPE	指定操作管理服务服务的用户的方法	<ul style="list-style-type: none"> • SrvAccountDefault - 将自动创建用户账户。 • SrvAccountUser - 手动定义用户账户。
SERVERACCOUNTNAME	服务用户名	字符串值。
SERVERACCOUNTPWD	服务用户密码	字符串值。
DBTYPE	数据库类型	<ul style="list-style-type: none"> • MySQL - 将使用 MySQL 或 MariaDB 数据库服务器。 • MSSQL - 将使用 Microsoft SQL Server (SQL Server Express) 数据库服务器。
MYSQLSERVERNAME	MySQL 或 MariaDB 数据库服务器的完整名称	字符串值。
MYSQLSERVERPORT	连接到 MySQL 或 MariaDB 数据库服务器的端口号	数字值。
MYSQLDBNAME	MySQL 或 MariaDB 数据库服务器的名称	字符串值。
MYSQLACCOUNTNAME	连接到 MySQL 或 MariaDB 数据库服务器的用户名	字符串值。
MYSQLACCOUNTPWD	连接到 MySQL 或 MariaDB 数据库服务器的用户密码	字符串值。
MSSQLCONNECTIONTYPE	MSSQL 数据库使用类型	<ul style="list-style-type: none"> • InstallMSSEE - 从包安装。 • ChooseExisting - 使用已安装服务器。
MSSQLSERVERNAME	SQL Server 实例的完整名称	字符串值。
MSSQLDBNAME	SQL Server 数据库名称	字符串值。
MSSQLAUTHTYPE	连接到 SQL Server 的身份验证方法	<ul style="list-style-type: none"> • Windows。 • SQLServer。
MSSQLACCOUNTNAME	以 SQLServer 模式连接到 SQL Server 的用户名	字符串值。
MSSQLACCOUNTPWD	以 SQLServer 模式连接到 SQL Server 的用户密码	字符串值。
CREATE_SHARE_TYPE	指定共享文件夹的方	

	法	<ul style="list-style-type: none"> • 创建 – 创建新的共享文件夹，此时必须定义以下属性： <ul style="list-style-type: none"> • SHARELOCALPATH – 本地文件夹路径。 • SHAREFOLDERNAME – 文件夹的网络名称。 • Null – EXISTSHAREFOLDERNAME 必须被正确指定。
EXISTSHAREFOLDERNAME	现有共享文件夹的完整路径	字符串值。
SERVERPORT	连接至管理服务器的端口号	数字值。
SERVERSSLPORT	建立到管理服务器的 SSL 连接的端口号	数字值。
SERVERADDRESS	管理服务器地址	字符串值。
SERVERCERT2048BITS	管理服务器证书密钥长度（位）	<ul style="list-style-type: none"> • 1 – 管理服务器证书的密钥长度为 2048 位。 • 0 – 管理服务器证书的密钥长度为 1024 位。 • 如果未指定值，管理服务器证书的密钥长度为 1024 位。
MOBILESERVERADDRESS	连接移动设备的管理服务器地址；如果未选择 MobileSupport 组件则忽略	字符串值。

网络代理安装参数

下表描述了安装网络代理时您可以配置的 MSI 属性。所有参数都是可选的，除了 EULA 和服务器地址。

非交互模式下安装网络代理的参数

MSI 属性	描述	可用值
EULA	是否接受授权许可协议条款	<ul style="list-style-type: none"> • 1 – 我已完全阅读、理解并接受最终用户授权许可协议的条款。 • 0 – 我不接受授权许可协议的条款（将不会执行安装）。 • 没有值 – 我不接受授权许可协议的条款（将不会执行安装）。
DONT_USE_ANSWER_FILE	从响应文件读取安装设置	<ul style="list-style-type: none"> • 1 – 不使用。

		<ul style="list-style-type: none"> • 其它值或没有值 – 读取。
INSTALLDIR	网络代理安装文件夹路径	字符串值。
SERVERADDRESS	管理服务器地址(必需)	字符串值。
SERVERPORT	连接管理服务器的端口号	数字值。
SERVERSSLPORT	使用 SSL 协议加密连接到管理服务器的端口号	数字值。
USESSL	是否使用 SSL 连接	<ul style="list-style-type: none"> • 1– 使用。 • 其它值或没有值 – 不使用。
OPENUDP	是否打开 UDP 端口	<ul style="list-style-type: none"> • 1– 打开。 • 其它值或没有值 – 不打开。
UDP	UDP 端口号	数字值。
USEPROXY	是否使用代理服务器	<ul style="list-style-type: none"> • 1– 使用。 • 其它值或没有值 – 不使用。
PROXYLOCATION (PROXYADDRESS:PROXYPORT)	连接到代理服务器的代理地址和端口号	字符串值。
PROXYLOGIN	连接代理服务器的账户	字符串值。
PROXYPASSWORD	用于连接到代理服务器的账户密码 (不要在安装包参数中指定授权账户的任何细节。)	字符串值。
GATEWAYMODE	连接网关使用模式	<ul style="list-style-type: none"> • 0 – 不使用连接网关。 • 1– 使用该网络代理作为连接网关。 • 2 – 使用连接网关连接到管理服务器。
GATEWAYADDRESS	连接网关地址	字符串值。
CERTSELECTION	接收证书的方法	<ul style="list-style-type: none"> • GetOnFirstConnection – 从管理服务器接收证书。 • GetExistent – 如果选中此选项则选择现有证书，必须指定 CERTFILE 属性。
CERTFILE	证书文件路径	字符串值。
VMVDI	启用虚拟桌面基础架构 (VDI) 的动	<ul style="list-style-type: none"> • 1– 启用。

	态模式	<ul style="list-style-type: none"> • 0 – 不启用。 • 没有值 – 不启用。
LAUNCHPROGRAM	安装后是否启动网络代理服务	<ul style="list-style-type: none"> • 1 – 启动。 • 其它值或没有值 – 不启动。
NAGENTTAGS	网络代理标签（优先级高于响应文件中给定的标签）	字符串值。

虚拟基础架构

Kaspersky Security Center 支持虚拟机的使用。您可以在每台虚拟机上安装网络代理和安全应用程序，并可以在虚拟机监控程序级别保护虚拟机。在第一种情况下，您可以使用标准安全应用程序或 [Kaspersky Security for Virtualization Light Agent](#) 来保护您的虚拟机。在第二种情况下，您可以使用 [Kaspersky Security for Virtualization Agentless](#)。

Kaspersky Security Center 支持虚拟机回滚到[先前状态](#)。

降低虚拟机负载的窍门

当安装网络代理到虚拟机时，建议您禁用一些对虚拟机没有用的 Kaspersky Security Center 功能。

在虚拟机或用于生成虚拟机的模版上安装网络代理时，建议执行以下操作：

- 如果要运行远程安装，则在网络代理安装包的属性窗口的“高级”区域中，选择“优化 VDI 设置”选项。
- 如果要通过向导运行交互式安装，则在向导窗口中选择“为虚拟基础架构优化网络代理设置”选项。

选择这些选项将改变网络代理设置，因此以下功能在默认情况下保持禁用状态（在应用策略之前）：

- 获取已安装软件的信息
- 获取硬件信息
- 获取检测到的漏洞信息
- 获取需要更新的信息

通常，这些功能对于虚拟机不必要，因为它们使用统一软件和虚拟硬件。

禁用该功能是不可逆的。如果需要任何被禁用的功能，您可以通过网络代理策略启用它，或通过网络代理本地设置。网络代理本地设置通过管理控制台中相关设备的上下文菜单可用。

对动态虚拟机的支持

Kaspersky Security Center 支持动态虚拟机。如果虚拟架构部署在组织网络，动态（临时）虚拟机可以被用在特定情况。动态虚拟机基于管理员提供的模板以独立名称创建。用户使用了虚拟机一段时间，然后关闭虚拟机，则该虚拟机将从虚拟基础架构中删除。如果 Kaspersky Security Center 部署在组织网络，安装了网络代理的虚拟机将被添加到管理服务器数据库。在您关闭虚拟机后，对应的条目必须从管理服务器数据库中删除。

要运行自动删除虚拟机上的条目的功能，在动态虚拟机的模板上安装网络代理时，请选中“启用 VDI 动态模式”选项：

- 对于远程安装—在[网络代理安装包的属性窗口（高级区域）](#)
- 对于交互式安装—在“网络代理安装向导”中进行

当安装网络代理到物理设备时，不要选中“启用 VDI 动态模式”选项。

如果您要在删除虚拟机后将动态虚拟机的事件存储在管理服务器一段时间，那么，在管理服务器属性窗口，在“事件存储库”区域，选择“设备被删除后存储事件”选项并指定事件的最大存储期限（天）。

对虚拟机复制的支持

复制安装了网络代理的虚拟机或从安装了网络代理的模板创建虚拟机，和捕获和复制硬盘驱动器镜像的网络代理部署相同。因此，常规情况下，[当复制虚拟机时，您需要执行与通过复制磁盘镜像部署网络代理时相同的操作](#)。

然而，以下描述的两种情况展示了自动检测复制的网络代理。由于以上原因，您不必运行“通过捕获和复制设备磁盘镜像部署”中描述的复杂操作：

- “启用 VDI 动态模式”选项在网络代理被安装时选中：在操作系统每次重启后，该虚拟机将被认为是新设备，无论是否被复制。
- 以下 hypervisors 之一被使用：VMware™, HyperV®, or Xen®：网络代理通过更改的虚拟硬件 ID 检测虚拟机的复制。

虚拟硬件更改分析并不绝对可靠。在广泛应用该方法之前，您必须在小组虚拟机上测试您组织中使用的当前 hypervisor 版本。

对网络代理设备文件系统回滚的支持

Kaspersky Security Center 是一个分发的应用程序。在安装了网络代理的设备上回滚文件系统到先前状态将导致数据不同步和 Kaspersky Security Center 功能不正常。

文件系统(或一部分)可以在以下情况下回滚：

- 当复制硬件驱动器镜像时。
- 当通过虚拟架构恢复虚拟机状态时。
- 当从备份副本或恢复点恢复数据时。

安装了网络代理的设备上的第三方软件影响 %ALLUSERSPROFILE%\Application Data\KasperskyLab\adminkit\ 文件夹的情景仅是 Kaspersky Security Center 的关键情景。因此，如果可能，您必须总是从恢复进程中排除该文件夹。

因此一些组织的工作规则提供了对设备文件系统的回滚，对安装了网络代理的设备的文件系统回滚的支持被添加到了 Kaspersky Security Center，从版本 10 Maintenance Release 1 开始(管理服务器和网络代理必须是版本 10 Maintenance Release 1 或更新)。当检测到时，这些设备被自动连接到管理服务器，带有完整数据清除和完整同步。

默认下，对文件系统回滚检测的支持在 Kaspersky Security Center 13.1 中被启用。

尽量不要回滚网络代理设备的 %ALLUSERSPROFILE%\Application Data\KasperskyLab\adminkit\ 文件夹，因为完整数据的重新同步需要大量资源。

系统状态回滚在管理服务器设备上是不允许的。管理服务器使用的数据库的回滚也是不允许的。

您可以仅可以使用标准的 [klbackup 实用工具](#) 从备份副本恢复管理服务器状态。

应用程序的本地安装

此部分介绍仅可在本地设备上安装的应用程序的安装过程。

要在所选客户端设备上执行应用程序本地安装，您必须具有此设备的管理员权限。

要在所选客户端设备上本地安装应用程序：

1. 在客户端设备上安装网络代理并配置客户端设备和管理服务器之间的连接。
2. 按照这些应用程序的指南说明，在设备上安装相关的应用程序。
3. 为每个在管理员工作站上安装的应用程序安装管理插件。

Kaspersky Security Center 还支持使用独立安装包进行应用程序本地安装。Kaspersky Security Center 不支持所有 [Kaspersky 应用程序](#) 的安装。

网络代理的本地安装

要在设备上本地安装网络代理：

1. 在设备上，运行从互联网下载的分发包中的 setup.exe 文件。
提示您选择要安装的 Kaspersky 程序的窗口将打开。
2. 在应用程序选择窗口中，单击“仅安装 **Kaspersky Security Center 13.1** 网络代理”链接以启动网络代理安装向导。遵照向导的说明。
在安装向导运行期间，您可以指定网络代理高级设置（见下）。
3. 如果您想使用您的设备作为指定管理组的连接网关，在安装向导的“连接网关”窗口，选中“使用网络代理作为 **DMZ 连接网关**”。
4. 要在虚拟机上安装时配置网络代理：

- a. 如果您计划从虚拟机镜像创建动态虚拟机，为虚拟桌面基础架构(VDI)启用网络代理动态模式。为此，请在安装向导的“高级设置”窗口中选择“启用 VDI 动态模式”选项。

如果您不想从虚拟机镜像创建动态虚拟机，跳过此步。

- b. 优化网络代理的 VDI 操作。要执行此操作，请在安装向导的“高级设置”窗口中选中“为虚拟基础架构优化 Kaspersky Security Center 网络代理设置”选项。

计算机启动时扫描可执行文件中是否有漏洞将被禁用。另外，会禁用发送关于以下对象的信息至管理服务器：

- 硬件注册表
- 设备上安装的应用程序
- 必须安装在本地客户端设备上的 Microsoft Windows 更新
- 在本地客户端设备上检测到的软件漏洞

而且，您将可以在网络代理属性或网络代理策略设置中启用此信息的发送。

安装向导完成后，网络代理被安装在设备。

您可以查看 Kaspersky Security Center 网络代理服务的属性，还可以使用标准的 Microsoft Windows 工具（计算机管理\服务）来启动、停止或监控网络代理活动。

在非交互（静默）模式下安装网络代理

网络代理可以在非交互模式下安装，即，无需交互式输入安装参数。非交互安装使用网络代理 Windows Installer 数据包 (MSI)。MSI 文件位于 Kaspersky Security Center 分发包，在 Packages\NetAgent\exec 文件夹。

要在非交互模式下将网络代理安装至本地设备：

1. 阅读[最终用户授权许可协议](#)。只有在您理解并接受最终用户授权许可协议的条款后，才使用下面的命令。

2. 运行命令

```
msiexec /i "Kaspersky Network Agent.msi" /qn <setup_parameters>
```

这里“安装参数”是一系列参数，其各自的值用空格隔开 (PROP1=PROP1VAL PROP2=PROP2VAL)。

在参数列表中，您必须包含 EULA=1。否则网络代理不会被安装。

如果您正在使用 Kaspersky Security Center 11 和更高版本的标准连接设置以及远程设备上的网络代理，请运行以下命令：

```
msiexec /i "Kaspersky Network Agent.msi" /qn /l*vx c:\windows\temp\nag_inst.log  
SERVERADDRESS=kscserver.mycompany.com EULA=1
```

/l*vx 是写入日志的键。该日志在网络代理安装期间创建，保存在 C:\windows\temp\nag_inst.log。

除了 nag_inst.log，应用程序还会创建 \$klssinstlib.log 文件，其中包含安装日志。此文件存储在 %windir%\temp 或 %temp% 文件夹中。为了进行故障排除，您或 Kaspersky 技术支持专家可能同时需要两个日志文件 - nag_inst.log 和 \$klssinstlib.log。

如果您需要另外指定用于连接到管理服务器的端口，请运行以下命令：

```
msiexec /i "Kaspersky Network Agent.msi" /qn /l*vx c:\windows\temp\nag_inst.log  
SERVERADDRESS=kscserver.mycompany.com EULA=1 SERVERPORT=14000
```

参数 `SERVERPORT` 对应于连接到管理服务器的端口号。

[网络代理安装参数](#)区域的表列出了在非交互模式下安装网络代理时可用到的参数名称和可能的值。

以静默模式安装 Linux 网络代理（使用应答文件）

您可以使用应答文件（一个文本文件，其中包含一组自定义的安装参数：变量以及各自的值）安装 Linux 网络代理。使用此应答文件可以静默（非交互）模式运行安装，即无需用户参与。

要以静默模式安装 Linux 网络代理：

1. [准备相关的 Linux 设备以进行远程安装](#)。下载并创建远程安装包，这通过任意合适的软件包管理系统，使用网络代理的 .deb 或 .rpm 软件包来完成。
2. 阅读[最终用户授权许可协议](#)。只有在您理解并接受最终用户授权许可协议的条款后，才执行下面的步骤。
3. 通过输入应答文件的全名（包括路径）来设置 `KLAUTOANSWERS` 环境变量的值，例如，如下所示：

```
export KLAUTOANSWERS=/tmp/nagent_install/answers.txt
```

4. 在环境变量指定的目录中创建应答文件（TXT 格式）。将变量列表以 `VARIABLE_NAME=variable_value` 的格式添加到应答文件，每个变量一行。

为了正确使用应答文件，必须在其中包含至少三个必需变量：

- `KLNAGENT_SERVER`
- `KLNAGENT_AUTOINSTALL`
- `EULA_ACCEPTED`

您还可以添加任意可选变量以使用更具体的远程安装参数。下表列出了可以包含在应答文件中的所有变量：

[用作以静默模式安装 Linux 网络代理的参数的应答文件变量](#) 

变量名称	是否必需	描述	可能值
KLNAGENT_SERVER	是	包含显示为完全限定域名 (FQDN) 或 IP 地址的管理服务器名称。	DNS 名称或 IP 地址。
KLNAGENT_AUTOINSTALL	是	定义是否启用静默（非交互）安装模式。	1-启用静默模式：安装过程中不提示用户进行任何操作。 其他-禁用静默模式：安装过程中可能提示用户进行操作。
EULA_ACCEPTED	是	定义用户是否接受网络代理的最终用户授权许可协议 (EULA)；如果缺失，则可以解释为不接受 EULA。	1- 本人确认已完全阅读、理解并接受本《最终用户授权许可协议》的条款和条件。 其它值或未指定 - 我不接受授权许可协议的条款（将不会执行安装）
KLNAGENT_PROXY_USE	否	定义与管理服务器的连接是否将使用代理设置。默认值是 0。	1-使用代理设置。 其他-不使用代理设置。
KLNAGENT_PROXY_ADDR	否	定义用于与管理服务器连接的代理服务器的地址。	DNS 名称或 IP 地址。
KLNAGENT_PROXY_LOGIN	否	定义用于登录代理服务器的用户名。	任何现有用户名。
KLNAGENT_PROXY_PASSWORD	否	定义用于登录代理服务器的用户密码。	操作系统中的密码格式允许的任何字母数字字符集。
KLNAGENT_VM_VDI	否	定义是否在用于创建动态虚拟机的映像上安装网络代理。	1-在以后用于创建动态虚拟机的映像上安装网络代理。 其他-安装期间不使用任何映像。
KLNAGENT_VM_OPTIMIZE	否	定义网络代理设置是否对虚拟机监控程序优化。	1-修改网络代理的默认本地设置，以便优化在虚拟机监控程序上的使用。
KLNAGENT_TAGS	否	列出分配给网络代理实例的标签。	一个或多个标签名称，以分号分隔。
KLNAGENT_UDP_PORT	否	定义网络代理使用的 UDP 端口。默认值是 15000。	任意现有端口号。
KLNAGENT_PORT	否	定义网络代理使用的非 TLS 端口。默认值是 14000。	任意现有端口号。

KLNAGENT_SSLPORT	否	定义网络代理使用的 TLS 端口。默认值是 13000。	任意现有端口号。
KLNAGENT_USESSL	否	定义是否使用传输层安全性 (TLS) 进行连接。	1 (默认) – 使用 TLS。 其他 – 不使用 TLS。
KLNAGENT_GW_MODE	否	定义是否使用连接网关。	1 (默认) – 不修改当前设置 (第一次呼叫时, 不指定任何连接网关)。 2 – 不使用连接网关。 3 – 使用连接网关。 4 – 网络代理实例用作非管制区域 (DMZ) 中的连接网关。
KLNAGENT_GW_ADDRESS	否	定义连接网关的地址。仅当 KLNAGENT_GW_MODE=3 时, 该值才适用。	DNS 名称或 IP 地址。

5. 安装网络代理:

- 要将网络代理从 RPM 包安装到 32 位操作系统, 请执行以下命令:
rpm -i klnagent-**<build number>.i386.rpm**
- 要将网络代理从 RPM 包安装到 64 位操作系统, 请执行以下命令:
rpm -i klnagent64-**<build number>.x86_64.rpm**
- 要在 Arm 架构的 64 位操作系统上从 RPM 包安装网络代理, 请执行以下命令:
rpm -i klnagent64-**<build number>.aarch64.rpm**
- 要将网络代理从 DEB 包安装到 32 位操作系统, 请执行以下命令:
apt-get install ./klnagent_**<build number>_i386.deb**
- 要将网络代理从 DEB 包安装到 64 位操作系统, 请执行以下命令:
apt-get install ./klnagent64_**<build number>_amd64.deb**
- 要在 Arm 架构的 64 位操作系统上从 DEB 包安装网络代理, 请执行以下命令:
apt-get install ./klnagent64_**<build number>_arm64.deb**

Linux 网络代理的安装以静默模式开始; 在此过程中不会提示用户进行任何操作。

应用程序管理插件的本地安装

要安装应用程序管理插件:

在按照了管理控制台的设备上, 运行可执行文件 klcfginst.exe。该文件包含于应用程序分发包中。

klcfginst.exe 包含在可通过 Kaspersky Security Center 管理的所有应用程序里。向导可方便进行安装, 并且无需手动配置设置。

以静默模式安装应用程序

要以静默模式安装应用程序：

1. 打开 Kaspersky Security Center 的主应用程序窗口。
2. 在控制台树的“远程安装”文件夹中的“安装包”子文件夹中，选择相关应用程序的安装包，或者为该应用程序创建新安装包。

安装包将存储于管理服务器的共享文件夹下的“安装包服务”文件夹中。每个安装包都对应一个独立的子文件夹。

3. 以下列方式之一打开所需安装包的存储文件夹：

- 通过将相关安装包对应的文件夹从管理服务器复制到客户端设备。然后在客户端设备上打开复制的文件夹。
- 通过从客户端设备打开对应于管理服务器预安装包的共享文件夹。

如果共享文件位于安装了 Microsoft Windows Vista 的设备上，请为“用户账户控制：以管理员批准模式运行所有管理员”设置选择值“已禁用”（“开始”→“控制面板”→“管理”→“本地安全策略”→“安全设置”）。

4. 部署选择的程序，执行下面的操作：

- 对于 Kaspersky Anti-Virus for Windows Workstations、Kaspersky Anti-Virus for Windows Servers 和 Kaspersky Security Center，打开 exec 子文件夹并用 /s 键值运行可执行文件（带 .exe 扩展名的文件）。
- 对于其他 Kaspersky 应用程序，请在打开的文件夹中，以 /s 键值运行可执行文件（带 .exe 扩展名的文件）。

以 EULA=1 和 PRIVACYPOLICY=1 参数运行可执行文件表示您已完全阅读、理解并接受[最终用户授权许可协议](#)和[隐私策略](#)的条款。您也知道并同意您的数据将按照隐私策略中所述进行处理和传输（包括传输到第三方国家）。授权许可协议和隐私策略的文本包含在 Kaspersky Security Center 分发包中。必须接受授权许可协议和隐私策略的条款才能安装程序或升级上一版本程序。

使用独立包安装应用程序

Kaspersky Security Center 允许您为应用程序创建独立安装包。独立安装包是一个位于 Web 服务器上的可执行文件。它可由电子邮件发送，也可以其他方式传送到客户端设备。收到的文件可以在本地客户端设备上运行，并且安装程序不涉及 Kaspersky Security Center。

要使用独立安装包安装应用程序：

1. 连接至必要的管理服务器。
2. 在控制台树的“远程安装”文件夹中，选择“安装包”子文件夹。
3. 在工作区中，选择所需应用程序的安装包。

4. 使用下列方式之一，启动独立安装包的创建过程：

- 在安装包的上下文菜单中，选择“创建独立安装包”。
- 通过在安装包的工作区中单击“创建独立安装包”链接。

独立安装包创建向导启动。遵照向导的说明。

在向导的最后一步，选择一种方法将独立安装包传输至客户端设备。

5. 将独立安装包传输至客户端设备。

6. 在客户端设备上运行独立安装包。

这样，应用程序将以独立包所指定的设置，安装在客户端设备上。

当您创建独立安装包时，它会自动发布在 Web 服务器上。已创建的独立安装包列表中会显示用于下载独立包的链接。您可以取消发布选中的独立包，也可以重新在 Web 服务器上发布。默认情况下，使用端口 8060 下载独立安装包。

网络代理安装包设置

要配置网络代理安装包：

1. 在控制台树的“远程安装”文件夹中，选择“安装包”子文件夹。

“远程安装”文件夹默认是“高级”文件夹的子文件夹。

2. 在网络代理安装包的上下文菜单中，选择“属性”。

“网络代理安装包属性”窗口将开启。

常规

“常规”区域显示有关安装包的常规信息：

- 安装包名称
- 为其创建该安装包的应用程序的名称和版本
- 安装包大小
- 安装包创建日期
- 安装包文件夹的路径

设置

本区域显示为确保网络代理在安装后就能正确工作所需的设置。该区域的设置仅在运行 Windows 的设备上可用。

在“目标文件夹”设置组，您可以选择要安装网络代理的客户端设备。

- [安装到默认文件夹](#)

如果选择该选项，网络代理将安装在 <驱动器>:\Program Files\Kaspersky Lab\NetworkAgent 文件夹中。如果该文件夹不存在，系统会自动创建。

默认情况下已选定该选项。

- [安装到指定文件夹](#)

如果选择该选项，则网络代理将安装到输入字段中指定的文件夹中。

在以下设置组中，您可以设置网络代理远程卸载任务的密码：

- [使用卸载密码](#)

如果启用此选项，通过单击“修改”按钮，可以输入卸载密码（仅适用于运行 Windows 操作系统的设备上的网络代理）。

默认情况下已禁用该选项。

- [状态](#)

密码状态：密码已设置或密码未设置。

默认情况下，该密码未指定。

- [保护网络代理服务免遭非授权的卸载或终止，并防止设置更改](#)

网络代理被安装到受管理设备之后，没有所需权限组件无法被卸载或重新配置。网络代理服务无法被停止。

默认情况下已禁用该选项。

- [对未定义状态的组件自动安装可应用更新和补丁](#)

如果启用此选项，所有为管理服务器、网络代理、管理控制台、Exchange 移动设备服务器和 iOS MDM 服务器下载的更新和补丁将被自动安装（自动更新和补丁仅在 Kaspersky Security Center 10 Service Pack 2 版本开始的版本上可用）。

如果禁用此选项，所有已下载的更新和补丁只有在状态更改为“已批准”后才会更新。带有未定义状态的更新和补丁将不被安装。

默认情况下已启用该选项。

连接

在该区域中，您可以配置网络代理至管理服务器的连接：

在该区域中，您可以配置网络代理至管理服务器的连接：要建立连接，您可以使用 SSL 或 UDP 协议。要配置连接，请指定以下设置：

- [管理服务器](#)

安装了管理服务器的设备地址。

- [端口](#)

用于连接的端口号。

- [SSL 端口](#)

用于通过 SSL 协议的连接的端口号。

- [使用服务器证书](#)

如果启用此选项，网络代理访问管理服务器时的身份验证将使用证书文件，您可以通过单击“浏览”按钮来指定该证书文件。

如果禁用此选项，将在网络代理第一次连接到“服务器地址”字段指定的地址时从管理服务器接收证书文件。

我们建议不禁用此选项，因为网络代理在连接到管理服务器时自动接收管理服务器证书被认为是不安全的。

默认情况下已选中该选框。

- [使用 SSL](#)

如果启用此选项，则使用 SSL 协议通过安全端口连接管理服务器。

默认情况下已禁用该选项。我们建议您不要禁用此选项，以便您的连接保持安全。

- [使用 UDP 端口](#)

如果启用此选项，网络代理将通过 UDP 端口连接至管理服务器。这允许管理客户端设备并接收有关它们的信息。

UDP 端口必须在安装网络代理的受管理设备上开放。因此，我们建议您不要禁用此选项。

默认情况下已启用该选项。

- [UDP 端口号](#)

在该字段中，可以指定使用 UDP 协议连接网络代理到管理服务器的端口。

默认 UDP 端口 15000。

- [在 Microsoft Windows 防火墙中打开网络代理端口](#)

如果启用此选项，则在客户端设备上安装网络代理后，Microsoft Windows 防火墙排除项列表中将添加一个 UDP 端口。网络代理需要使用该 UDP 端口才能正常运行。

默认情况下已启用该选项。

在“高级”区域，您可以配置如何使用连接网关。为此目的，您可以执行以下操作：

- 使用网络代理作为非管制区域 (DMZ) 中的连接网关以连接到管理服务器，与之通信，以及在数据传输过程中保持网络代理上的数据安全。
- 使用连接网关连接到管理服务器以减少与管理服务器的连接数。在这种情况下，请在“连接网关地址”字段中输入将充当连接网关的设备的地址。
- 如果您的网络包含虚拟机，请配置虚拟桌面基础架构 (VDI) 的连接。为此目的，请执行以下操作：
 - [启用 VDI 动态模式](#)

如果启用此选项，将针对虚拟机上安装的网络代理启用虚拟桌面基础架构 (VDI) 的动态模式。默认情况下已禁用该选项。

- [优化 VDI 设置](#)

如果启用此选项，网络代理设置中将禁用以下功能：

- 获取已安装软件的信息
- 获取硬件信息
- 获取检测到的漏洞信息
- 获取需要更新的信息

默认情况下已禁用该选项。

附加组件

在该区域,您可以为网络代理同时安装选择附加组件。

标签

“标签”区域显示网络代理安装后可以被添加到客户端设备的关键字列表。您可以在列表中添加和删除标签以及重命名它们。

如果标签旁的复选框被选中，该标签在网络代理安装过程中被自动添加到受管理设备。

如果标签旁的复选框被清空，该标签在网络代理安装过程中不被自动添加到受管理设备。您可以手动添加该标签到设备。

当从列表中删除标签时，它被自动从所有添加了该标签的设备上删除。

修订历史

在该区域，您可以查看[安装包修订历史](#)。您可以比较修订、查看修订、保存修订到文件和添加/编辑修订描述。

对特别操作系统可用的网络代理安装包设置在下表中给出。

网络代理安装包设置

属性	Windows	Mac	Linux
----	---------	-----	-------

区域			
常规	✓	✓	✓
设置	✓	—	—
连接	✓	✓ (“在 Microsoft Windows 防火墙中打开网络代理端口”和“仅使用代理服务器自动检测”选项除外)	✓ (“在 Microsoft Windows 防火墙中打开网络代理端口”和“仅使用代理服务器自动检测”选项除外)
高级	✓	✓	✓
附加组件	✓	✓	✓
标签	✓	✓ (自动标记规则除外)	✓ (自动标记规则除外)
修订历史	✓	✓	✓

查看隐私策略。

隐私策略在 <https://www.kaspersky.com.cn/products-and-services-privacy-policy> 在线提供；也可以离线查看。例如，您可以在安装网络代理前阅读隐私策略。

要离线阅读隐私策略：

1. 启动 Kaspersky Security Center 安装程序。
2. 在安装程序窗口中，转到“提取安装包”链接。
3. 在打开的列表中，选择“Kaspersky Security Center 13.1 网络代理”，然后单击“下一步”。

privacy_policy.txt 文件将出现在设备上的指定文件夹的 NetAgent_<当前版本> 子文件夹中。

部署移动设备管理系统

该部分描述如何使用 Exchange ActiveSync, iOS MDM, 以及 Kaspersky Endpoint Security 协议部署移动设备管理系统。

通过 Exchange ActiveSync 协议部署管理系统

Kaspersky Security Center 允许您管理通过 Exchange ActiveSync 协议连接到管理服务器的移动设备。Exchange ActiveSync (EAS) 移动设备是连接到 Exchange 移动设备服务器并受管理服务器管理的设备。

以下操作系统支持 Exchange ActiveSync 协议：

- Windows Phone® 8
- Windows Phone 8.1

- Windows 10 Mobile
- Android
- iOS

Exchange ActiveSync 设备管理设置集的内容取决于其移动设备运行的操作系统。关于针对指定操作系统的 Exchange ActiveSync 协议的支持功能的详细信息，请参阅操作系统随附的文档。

通过 Exchange ActiveSync 协议部署移动设备管理系统包含以下步骤：

1. 管理员将 [Exchange 移动设备服务器](#) 安装在所选的客户端设备上。
2. 管理员在管理控制台上创建管理配置文件，用于管理 EAS 设备，并将配置文件添加到 Exchange ActiveSync 用户的邮箱中。

*Exchange ActiveSync 移动设备管理配置文件*是 Microsoft Exchange 服务器上用于管理 Exchange ActiveSync 移动设备的 ActiveSync 策略。只能将一个 [EAS 设备管理配置文件](#) 分配给 Microsoft Exchange 邮箱。

用户的移动 EAS 设备连接到他们的 Exchange 邮箱。任何管理配置文件都在移动设备上施加一些[限制](#)。

为 Exchange ActiveSync 安装移动设备服务器

Exchange 移动设备服务器安装在安装了 Microsoft Exchange 服务器的客户端设备上。建议您在分配了客户端准入角色的 Microsoft Exchange 服务器上安装 Exchange 移动设备服务器。如果同一域中的几个带有客户端准入角色的 Microsoft Exchange 服务器都合并到客户端准入阵列中，建议在集群模式的这个阵列中每一个 Microsoft Exchange 服务器上都安装 Exchange 移动设备服务器。

要在本地设备上安装 Exchange 移动设备服务器：

1. 运行 setup.exe 可执行文件。
提示您选择要安装的 Kaspersky 程序的窗口将打开。
2. 在应用程序选择窗口中，单击“安装 Exchange 移动设备服务器”链接以运行 Exchange 移动设备服务器安装向导。
3. 在“安装设置”窗口中，选择 Exchange 移动设备服务器安装类型：
 - 要使用默认设置安装 Exchange 移动设备服务器，请选择“标准安装”，然后单击“下一步”按钮。
 - 要手动定义 Exchange 移动设备服务器的安装设置，请选择“自定义安装”，然后单击“下一步”。然后执行以下操作：
 - a. 在“目标文件夹”窗口选择目标文件夹。默认文件夹为<磁盘>:\Program Files\Kaspersky Lab\Mobile Device Management for Exchange。如果此文件夹不存在，则系统会在安装过程中自动创建。您可以使用“浏览”按钮更改目标文件夹。
 - b. 在“安装模式”窗口中选择 Exchange 移动设备服务器安装类型：常规模式或集群模式。
 - c. 在“选择账户”窗口选择用于管理移动设备的账户：

- 自动创建账户和角色组将自动创建账号。
- 指定账户。需要手动指定账号。单击浏览按钮，选择用户账号并指定密码。选中的用户所属的组必须具有使用 ActiveSync 管理移动设备的权限。

d. 在 IIS 设置窗口，允许或禁止互联网信息服务 (IIS) web 服务器属性的自动配置。

如果您禁止了 IIS 属性的自动配置，请在 Microsoft PowerShell 虚拟目录的 IIS 设置中手动启用“Windows 身份认证”机制。如果禁用了“Windows 身份认证”机制，Exchange 移动设备服务器将不能正常运行。关于配置 IIS 的更多信息请参阅 IIS 文档。

e. 单击“下一步”。

4. 在打开的窗口中，验证 Exchange 移动设备服务器安装属性，然后单击“安装”。

当向导完成后，Exchange 移动设备服务器即安装到本地设备上。Exchange 移动设备服务器将显示在控制台树中的“移动设备管理”文件夹下。

将移动设备连接到 Exchange 移动设备服务器

在任何移动设备连接之前，您必须配置 Microsoft Exchange 服务器以允许设备通过 ActiveSync 协议同步。

要将移动设备连接到 Exchange 移动设备服务器，用户需要通过 ActiveSync 从移动设备连接到其 Microsoft Exchange 邮箱。连接时，用户必须在 ActiveSync 客户端指定连接设置，如电子邮件地址和邮箱密码。

用户连接到 Microsoft Exchange 服务器的移动设备将显示在控制台树的“移动设备管理”文件夹的“移动设备”子文件夹中。

当 Exchange ActiveSync 移动设备连接到 Exchange 移动设备服务器后，管理员可以管理所连接的 [Exchange ActiveSync 移动设备](#)。

配置 Internet Information Services Web 服务器

当使用 Microsoft Exchange Server (版本 2010 和 2013) 时，您必须在 Internet Information Services (IIS) Web 服务器设置中激活 Windows PowerShell™ 的 Windows 身份验证装置。如果在 Exchange 移动设备服务器安装向导中选中了“自动配置 Microsoft 互联网信息服务 (IIS)”选项（默认选项），则会自动激活此身份验证机制。

否则，您将必须自己激活身份验证装置。

要手动为 PowerShell 虚拟目录激活 Windows 身份验证装置：

1. 在 Internet Information Services (IIS) 管理控制台，打开 PowerShell 虚拟目录属性。
2. 转到身份验证区域。
3. 选择 **Microsoft Windows** 身份验证，然后点击启用按钮。
4. 打开高级设置。
5. 选择“启用 **Kernel-mode** 身份验证”选项。
6. 在扩展保护下拉列表，选择需求。

当使用 Microsoft Exchange Server 2007 时，IIS Web 服务器不需要配置。

Exchange 移动设备服务器的本地安装

要本地安装 Exchange 移动设备服务器，管理员必须执行以下操作：

1. 从 Kaspersky Security Center 分发包复制 \Server\Packages\MDM4Exchange\ 文件夹的内容到客户端设备。
2. 运行 setup.exe 可执行文件。

本地安装包含两种安装：

- 标准安装是不需要管理员定义任何设置的简单安装；在多数情况下被建议。
- 扩展安装是需要管理员定义以下设置的安装：
 - Exchange 移动设备服务器安装路径。
 - Exchange 移动设备服务器运行模式：[标准模式或集群模式](#)。
 - 指定[将运行 Exchange 移动设备服务器服务](#)的账户的可能性。
 - 启用/禁用 IIS Web 服务器自动配置。

Exchange 移动设备服务器安装向导必须在具有所有[必需权限](#)的账户下运行。

Exchange 移动设备服务器的远程安装

要配置 Exchange 移动设备服务器的远程安装，管理员必须执行以下操作：

1. 在 Kaspersky Security Center 管理控制台树中，选择“远程安装”文件夹，然后选择“安装包”子文件夹。
2. 在“安装包”子文件夹中，打开“Exchange 移动设备服务器”软件包的属性。
3. 转到设置区域。

该区域包含与用于应用程序本地安装的设置相同的设置。

配置远程安装后，可以开始安装 Exchange 移动设备服务器。

要安装 Exchange 移动设备服务器：

1. 在 Kaspersky Security Center 管理控制台树中，选择“远程安装”文件夹，然后选择“安装包”子文件夹。
2. 在“安装包”子文件夹中，选择“Exchange 移动设备服务器”软件包。
3. 在包的上下文菜单中，选择“安装应用程序”。
4. 在打开的远程安装向导中，选择设备(或为在集群中安装选择多个设备)。
5. 在“在指定的账户下运行程序安装向导”字段，指定要在远程设备上运行安装进程的账户。
账户必须具有[所需权限](#)。

使用 iOS MDM 协议部署管理系统

Kaspersky Security Center 允许您管理运行 iOS 的移动设备。iOS MDM 移动设备即连接至 iOS MDM 服务器并由管理服务器管理的 iOS 移动设备。

移动设备到 iOS MDM 服务器的连接按照以下顺序执行：

1. 管理员将 iOS MDM 服务器安装在所选的客户端设备上。使用操作系统的标准工具安装 iOS MDM 服务器。
2. 管理员[获取 Apple Push Notification Service \(APNs\) 证书](#)。
APNs 证书允许管理服务器连接至 APNs 服务器来发送推送通知至 iOS MDM 移动设备。
3. 管理员[安装 APNs 证书到 iOS MDM 服务器](#)。
4. 管理员为 iOS 移动设备的用户创建 iOS MDM 配置文件。
iOS MDM 配置文件包含一系列将 iOS 移动设备连接至管理服务器的设置集合。
5. 管理员[发布共享证书到用户](#)。
共享证书要求确认移动设备确实为用户所有。
6. 用户点击管理员发送的链接，下载安装包到移动设备。
安装包内包含证书以及 iOS MDM 配置文件。
当 iOS MDM 配置文件下载完成，且 iOS MDM 移动设备与管理服务器同步后，设备就会显示在控制台树“移动设备管理”文件夹下的“移动设备”子文件夹中。
7. 管理员在 iOS MDM 服务器上添加配置文件，并在连接移动设备后，在移动设备上安装配置文件。
配置文件包含 iOS MDM 移动设备的一系列设置和限制，如，安装程序的设置、使用设备不同功能的设置以及邮件和计划设置。配置文件允许您根据组织安全策略配置 iOS MDM 移动设备。
8. 如有必要，管理员可以在 iOS MDM 服务器上添加 provisioning 配置文件，并在移动设备上安装 provisioning 配置文件。
*Provisioning 配置文件*是一个配置文件，用于管理不是通过 App Store® 分发的应用程序。Provisioning 配置文件包含有关授权许可的信息，它连接至特定的应用程序。

安装 iOS MDM 服务器

要在本地设备上安装 iOS MDM 服务器：

1. 运行 `setup.exe` 可执行文件。
提示您选择要安装的 Kaspersky 程序的窗口将打开。
在程序选择窗口，点击安装 **iOS MDM 服务器** 链接运行 iOS MDM 服务器安装向导。
2. 选择目标文件夹。
默认目标文件夹为 <磁盘>:\Program Files\Kaspersky Lab\Mobile Device Management for iOS。如果此文件夹不存在，则系统会在安装过程中自动创建。您可以使用“浏览”按钮更改目标文件夹。
3. 在向导的“指定连接 iOS MDM 服务器的设置”窗口的“连接到 iOS MDM 服务的外部端口”字段中，指定用于将移动设备连接至 iOS MDM 服务的外部端口。

移动设备使用外部端口 5223 与 APNs 服务器进行通信。确保在防火墙中端口 5223 被打开，连接地址范围为 17.0.0.0/8。

Port 443 默认用于连接到 iOS MDM 服务器。如果端口 443 已经由另一个服务或应用程序使用，它可以被其他端口取代，例如，端口 9443。

iOS MDM 服务器使用外部端口 2197 将通知发送到 APNs 服务器。

APNs 服务器运行在负载均衡模式。移动设备不总是连接到相同的 IP 地址接收通知。地址范围 17.0.0.0/8 是为 Apple 留的，这就是为什么建议在防火墙设置中指定整个范围为允许范围。

4. 如果您想手动为程序组件配置交互端口，请选中“手动设置本地端口”选项，并指定以下设置的值：

- 连接到网络代理的端口。在此字段中，指定用于将 iOS MDM 服务连接到网络代理的端口。默认端口号是 9799。
- 连接到 iOS MDM 服务的本地端口。在此字段中，指定用于将网络代理连接到 iOS MDM 服务的本地端口。默认端口号是 9899。

建议您使用默认值。

5. 在向导的“移动设备服务器外部地址”窗口的“移动设备服务器远程连接的网址”字段中，指定要安装 iOS MDM 服务器的客户端设备地址。

此地址将用于连接管理移动设备到 iOS MDM 服务。此客户端设备必须可用于连接 iOS MDM 设备。

您可以以以下任意方式指定客户端设备地址：

- 设备 FQDN（例如 mdm.example.com）
- 设备 NetBIOS 名称
- 设备 IP 地址

您无需在地址段添加 URL 格式或端口号：这些值会自动添加。

当向导完成时，iOS MDM 服务器被安装到客户端设备。iOS MDM 服务器将显示在控制台树“移动设备管理”文件夹中。

在非交互模式安装 iOS MDM 服务器

Kaspersky Security Center 允许您在非交互模式安装 iOS MDM 服务器到本地计算机，即没有安装设置的交互输入。

要在非交互模式安装 iOS MDM 服务器到本地设备：

1. 阅读[最终用户授权许可协议](#)。只有在您理解并接受最终用户授权许可协议的条款后，才使用下面的命令。

2. 运行以下命令：

```
.\exec\setup.exe /s /v"DONT_USE_ANSWER_FILE=1 EULA=1 <setup_parameters>"
```

这里“setup_parameters”是一系列设置，其各自的值用空格隔开（PRO1=PROP1VAL PROP2=PROP2VAL）。setup.exe 文件位于服务器文件夹，它是 Kaspersky Security Center 分发的一部分。

下表列出了在非交互模式下安装 iOS MDM 服务器时可用到的参数名称和可能的值。参数可以按任何顺序指定。

在非交互模式的 iOS MDM 服务器安装参数

参数名称	参数描述	可用值
EULA	是否接受最终用户授权许可协议条款。该参数是必须的。	<ul style="list-style-type: none"> • 1- 我已完全阅读、理解并接受最终用户授权许可协议的条款。 • 其它值或没有值 - 我不接受授权许可协议的条款（将不会执行安装）。
DONT_USE_ANSWER_FILE	<p>是否在 iOS MDM 服务器安装设置中使用 XML 文件。</p> <p>XML 文件包含在安装包或存储在管理服务器。您不必指定文件的额外路径。</p> <p>该参数是必须的。</p>	<ul style="list-style-type: none"> • 1- 不使用 XML 参数文件。 • 其它值，或未定义值 - 使用 XML 参数文件。
INSTALLDIR	<p>iOS MDM 服务器安装文件夹。</p> <p>该参数是可选的。</p>	字符串值，例如 INSTALLDIR="C:\install\"
CONNECTORPORT	<p>连接 iOS MDM 服务到网络代理的本地端口。</p> <p>默认端口号是 9799。</p> <p>该参数是可选的。</p>	数字值。
LOCALSERVERPORT	<p>连接网络代理到 iOS MDM 服务的本地端口。</p> <p>默认端口号是 9899。</p> <p>该参数是可选的。</p>	数字值。
EXTERNALSERVERPORT	<p>连接设备到 iOS MDM 服务器的端口。</p> <p>默认端口号是 443。</p> <p>该参数是可选的。</p>	数字值。
EXTERNAL_SERVER_URL	<p>要安装 iOS MDM 服务器的客户端设备的外部地址。此地址将用于连接管理移动设备到 iOS MDM 服务。此客户端设备必须可用于通过 iOS MDM 连接。</p> <p>地址不能包含 URL 和端口号，因为这些值将被自动添加。</p> <p>该参数是可选的。</p>	<ul style="list-style-type: none"> • 设备 FQDN（例如 mdm.example.com） • 设备 NetBIOS 名称 • 设备 IP 地址
WORKFOLDER	<p>iOS MDM 服务器工作文件夹。</p> <p>如果未指定工作文件夹，数据将被写入默认文件夹。</p> <p>该参数是可选的。</p>	字符串值，例如 WORKFOLDER="C:\work\"
MTNCY	<p>多个虚拟服务器使用 iOS MDM 服务器。</p> <p>该参数是可选的。</p>	<ul style="list-style-type: none"> • 1- iOS MDM 服务器将被多个虚拟管理服务器使用。 • 其它值或没有值 - iOS MDM 服务器将不被多个虚拟管理服务器使用。

例如：

```
\exec\setup.exe /s /v"EULA=1 DONT_USE_ANSWER_FILE=1 EXTERNALSERVERPORT=9443  
EXTERNAL_SERVER_URL=\"www.test-mdm.com\""
```

iOS MDM 服务器安装参数在 [安装 iOS MDM 服务器](#) 部分给出。

iOS MDM 服务器部署方案

要安装的 iOS MDM 服务器副本数量可以基于可用硬件或所覆盖的移动设备总数来选择。

记住，对于单一 Kaspersky Device Management for iOS 的安装所推荐的最大移动设备数量是 50,000。为了降低负载，设备轮询可以在几个安装了 iOS MDM 服务器的服务器上分发。

iOS MDM 设备的身份验证通过用户证书执行(任何安装在设备上的配置文件都包含设备所有者的证书)。因此，iOS MDM 服务器部署拥有两个部署方案：

- 简易方案
- 涉及 Kerberos constrained delegation (KCD) 的部署方案

简易部署方案

当在简易方案下部署 iOS MDM 服务器时，移动设备直接连接到 iOS MDM Web 服务。此种情况下，管理服务器发布的用户证书仅可以被应用与设备身份验证。与公共密钥基础架构(PKI)的整合 [对用户证书不可用](#)。

涉及 Kerberos constrained delegation (KCD) 的部署方案

涉及 Kerberos constrained delegation (KCD) 的部署方案需要管理服务器和 iOS MDM 服务器位于内部组织网络。

该部署方案包含以下：

- 与 Microsoft Forefront TMG 的整合
- 使用 KCD 对移动设备做身份验证
- 与 PKI 整合以应用用户证书

当使用该部署方案时，您必须做以下操作：

- 在管理控制台的 iOS MDM Web 服务设置中，选中“确保和 **Kerberos Constrained Delegation** 兼容”复选框。
- 作为 iOS MDM Web 服务的证书，指定当 iOS MDM Web 服务发布在 TMG 时定义的自定义证书。
- iOS 设备的用户证书必须由域中的 Certificate Authority (CA) 发布。如果域包含多个根 CAs，用户证书必须由当 iOS MDM Web 服务发布在 TMG 时指定的 CA 发布。

您可以通过以下方法确保用户证书与 CA 发布需求兼容：

- 在新建 iOS MDM 配置文件向导和证书安装向导中指定用户证书。
- 将管理服务器与域的 PKI 整合并在证书发布规则中定义对应的设置：

1. 在控制台树中，展开“**移动设备管理**”文件夹并选择“**证书**”子文件夹。

2. 在证书文件夹的工作区中，单击“配置证书发布规则”按钮以打开“证书发布规则”窗口。
3. 在“与 PKI 整合”区域，配置与公共密钥基础架构的整合。
4. 在“移动证书发布”区域，指定证书源。

以下是使用以下假定设置 Kerberos Constrained Delegation (KCD) 的例子：

- iOS MDM Web 服务正运行在端口 443。
- TMG 设备名称是 tmg.mydom.local。
- iOS MDM Web 服务设备名称是 iosmdm.mydom.local。
- iOS MDM Web 服务的外部发布名称是 iosmdm.mydom.global。

http/iosmdm.mydom.local 的服务主体名称

在域中，您必须为 iOS MDM Web 服务设备注册服务主体名称(SPN)(iosmdm.mydom.local)：

```
setspn -a http/iosmdm.mydom.local iosmdm
```

配置 TMG 设备的域属性(tmg.mydom.local)

要授权流量，信任 TMG 设备(tmg.mydom.local)到由 SPN 定义的服务(http/iosmdm.mydom.local)。

要信任 TMG 设备(tmg.mydom.local)到由 SPN 定义的服务(http/iosmdm.mydom.local)，管理员必须执行以下操作：

1. 在名为“活动目录用户和计算机”的 Microsoft Management Console 中，选择安装了 TMG 的设备 (tmg.mydom.local)。
2. 在设备属性窗口，在授权选项卡，设置信任此计算机到指定服务的授权切换键到使用任何身份验证协议。
3. 添加 SPN (http/iosmdm.mydom.local) 到该账户可以展示已授权凭证的服务列表。

已发布 Web 服务的特殊(自定义)证书(iosmdm.mydom.global)

您必须在 FQDN iosmdm.mydom.global 上为 iOS MDM Web 服务发布特殊(自定义)证书，并在管理控制台的 iOS MDM Web 服务设置中指定它替换默认证书。

请注意证书容器(带有 p12 或 pfx 扩展名的文件)必须也包含根证书链(公共密钥)。

在 TMG 上发布 iOS MDM Web 服务

在 TMG 上，对于从移动设备到 iosmdm.mydom.global 端口 443 的流量，您必须在 SPN(http/iosmdm.mydom.local)上配置 KCD，使用为 FQDN(iosmdm.mydom.global)发布的证书。请注意，正发布和已发布的 Web 服务必须共享相同的服务器证书。

多个虚拟服务器使用 iOS MDM 服务器

要启用 iOS MDM 服务器被多个虚拟管理服务器使用：

1. 打开安装了 iOS MDM 服务器的客户端设备的注册表（例如，在开始 → 运行菜单使用 regedit 命令）。
2. 转至以下分支：
 - 对于 32 位系统：
HKEY_LOCAL_MACHINE\SOFTWARE\KasperskyLab\Components\34\Connectors\KLIOSMDM\1.0.0.0
 - 对于 64 位系统：
HKEY_LOCAL_MACHINE\SOFTWARE\Wow6432Node\KasperskyLab\Components\34\Connectors\KLIOSMDM\1.0.0.0
3. 对于 ConnectorFlags（DWORD）键，设置 02102482 值。
4. 转至以下分支：
 - 对于 32 位系统：
HKEY_LOCAL_MACHINE\SOFTWARE\KasperskyLab\Components\34\1103\1.0.0.0
 - 对于 64 位系统：
HKEY_LOCAL_MACHINE\SOFTWARE\Wow6432Node\KasperskyLab\Components\34\1103\1.0.0.0
5. 对于 ConnInstalled（DWORD）键，设置 00000001 值。
6. 重启 iOS MDM 服务器服务。

键值必须以指定顺序输入。

接收 APNs 证书

如果您已经有 APNs 证书，请考虑[更新它](#)而不是创建一个新的。当您现有的 APNs 证书替换为新创建的证书时，管理服务器将失去对当前连接的 iOS 移动设备的管理能力。

当在 APNs 证书向导第一步中创建了证书签翻请求 (CSR)，其私钥存储在您设备的 RAM 中。因此，向导的所有步骤必须在应用程序的单一会话中完成。

要安装 APNs 证书，请执行以下操作：

1. 在控制台树的“移动设备管理”文件夹中，选择“移动设备服务器”子文件夹。
2. 在“移动设备服务器”文件夹的工作区中，选择 iOS MDM 服务器。
3. 在 iOS MDM 服务器的上下文菜单中，选择“属性”。
这将打开 iOS MDM 服务器的“属性”窗口。

4. 在 iOS MDM 服务器的“属性”窗口中，选择“证书”区域。
5. 在“证书”区域的“Apple 推送通知证书”设置组中，单击“请求新证书”按钮。
此时会启动接收 APNs 证书向导，并打开“请求新证书”窗口。
6. 创建证书签发请求文件（CSR）。要达成此举，请进行以下操作：
 - a. 单击“创建 CSR”按钮。
 - b. 在打开的“创建 CSR”窗口中，指定一个请求名称，公司和部门的名称、您所在的城市、区域和国家。
 - c. 单击“保存”按钮，并制定保存您的 CSR 的文件名称。

证书的私钥将保存在设备的存储中。

7. 使用您的 CompanyAccount 发送已创建的带符号的 CSR 文件到 Kaspersky。

仅当您在 CompanyAccount 门户网站上上传了允许使用移动设备管理的密钥，您的 CSR 的签名才可用。

在您的在线请求进程中，您将收到由 Kaspersky 签名的 CSR 文件。

8. 使用随机的 Apple ID 将签名的 CSR 文件发送至 [Apple Inc.](#) 网站。

我们建议您不要使用个人 Apple ID。可创建一个专用 Apple ID 作为企业 ID。创建 Apple ID 后，将其连接至组织的邮箱，不要连接至员工邮箱。

您的 CSR 经由 Apple Inc. 处理后，您将收到 APNs 证书的公钥。保存文件至磁盘。

9. 连同生成 CSR 时创建的私钥一起，导出 APNs 证书文件，格式为 PFX。要执行此操作：
 - a. 在“请求新的 APNs 证书”窗口中，单击“完成 CSR”按钮。
 - b. 在打开窗口，选择从 Apple Inc. 的 CSR 中收到的证书公钥文件，然后单击“打开”按钮。
证书导出过程将开始。
 - c. 在接下来的窗口中，输入私钥密码并单击确定。
该密码将被用于在 iOS MDM 服务器上的 APNs 证书安装。
 - d. 在“保存 APNs 证书”窗口，指定 APNs 证书文件名，选择文件夹并单击“保存”。

证书的私钥和公钥会组合起来，APNs 证书将保存为 PFX 格式。此后，您可以[安装 APNs 证书到 iOS MDM 服务器](#)。

续费 APNs 证书

要续费 APNs 证书，请执行以下操作：

1. 在控制台树的“移动设备管理”文件夹中，选择“移动设备服务器”子文件夹。
2. 在“移动设备服务器”文件夹的工作区中，选择 iOS MDM 服务器。

3. 在 iOS MDM 服务器的上下文菜单中，选择“属性”。

这将打开 iOS MDM 服务器的“属性”窗口。

4. 在 iOS MDM 服务器的“属性”窗口中，选择“证书”区域。

5. 在“证书”区域的“Apple 推送通知证书”设置组中，单击“续费”按钮。

此时会启动 APNs 证书续费向导，并打开“续费 APNs 证书”窗口。

6. 创建证书签发请求文件（CSR）。要达成此举，请进行以下操作：

a. 单击“创建 CSR”按钮。

b. 在打开的“创建 CSR”窗口中，指定一个请求名称，公司和部门的名称、您所在的城市、区域和国家。

c. 单击“保存”按钮，并制定保存您的 CSR 的文件名称。

证书的私钥将保存在设备的存储中。

7. 使用您的 CompanyAccount 发送已创建的带符号的 CSR 文件到 Kaspersky。

仅当您在 CompanyAccount 门户网站上上传了允许使用移动设备管理的密钥，您的 CSR 的签名才可用。

在您的在线请求进程中，您将收到由 Kaspersky 签名的 CSR 文件。

8. 使用随机的 Apple ID 将签名的 CSR 文件发送至 [Apple Inc.](#) 网站。

我们建议您不要使用个人 Apple ID。可创建一个专用 Apple ID 作为企业 ID。创建 Apple ID 后，将其连接至组织的邮箱，不要连接至员工邮箱。

您的 CSR 经由 Apple Inc. 处理后，您将收到 APNs 证书的公钥。保存文件至磁盘。

9. 请求证书的公共密钥。要达成此举，请进行以下操作：

a. 转到[苹果推送证书门户](#)。要登录到门户，使用在证书初始化请求时接收到的 Apple ID。

b. 在证书列表，选择 APSP 名称（“APSP: <number>”格式）匹配 iOS MDM 服务器使用证书的 APSP 名称的证书，然后单击“续费”按钮。

APNs 证书被续费。

c. 保存在门户上创建的证书。

10. 连同生成 CSR 时创建的私钥一起，导出 APNs 证书文件，格式为 PFX。要达成此举，请进行以下操作：

a. 在“续费 APNs 证书”窗口中，单击“完成 CSR”按钮。

b. 在打开窗口，选择从 Apple Inc. 的 CSR 中收到的证书公钥文件，单击打开窗口。

将开始证书导出过程。

c. 在接下来的窗口中，输入私钥密码并单击确定。

该密码将被用于在 iOS MDM 服务器上的 APNs 证书安装。

d. 在打开的“续费 APNs 证书”窗口，指定 APNs 证书文件名，选择文件夹并单击“保存”。

证书的私钥和公钥会组合起来，APNs 证书将保存为 PFX 格式。

配置备用 iOS MDM 服务器证书

使用 [iOS MDM 服务器功能](#) 可以颁发备用证书。该证书用于 iOS MDM 配置文件，以确保在 iOS MDM 服务器证书到期后无缝切换受管理 iOS 设备。

如果您的 iOS MDM 服务器使用 Kaspersky 颁发的默认证书，则可以在 iOS MDM 服务器证书到期之前颁发备用证书（或将您自己的自定义证书指定为备用证书）。默认情况下，iOS MDM 服务器证书到期前 60 天会自动颁发备用证书。iOS MDM 服务器证书到期后，备用 iOS MDM 服务器证书将立即成为主证书。公钥通过配置文件分发给所有受管理设备，因此您不必手动传输。

要颁发 iOS MDM 服务器备用证书或指定自定义备用证书：

1. 在控制台树的“移动设备管理”文件夹，选择“移动设备服务器”子文件夹。
2. 在移动设备服务器列表中，选择相关的 iOS MDM 服务器，然后在右侧窗格中，单击“配置 iOS MDM 服务器”按钮。
3. 在打开的 iOS MDM 服务器设置窗口中，选择“证书”区域。
4. 在设置的“备用证书”块中，执行以下操作之一：
 - 如果您计划继续使用自签名证书（即 Kaspersky 颁发的证书）：
 - a. 单击“发布”按钮。
 - b. 在打开的“激活日期”窗口中，选择两个选项之一，来确定必须应用备用证书的日期：
 - 如果要在当前证书到期时应用备用证书，则选择“当前证书过期时”选项。
 - 如果要在当前证书过期之前应用备用证书，则选择“在指定周期后(天)”选项。在此选项旁边的输入字段中，指定一个期间，在该期间后备用证书必须替换当前证书。

您指定的备用证书的有效期不能超过当前 iOS MDM 服务器证书的有效期。

c. 单击“确定”按钮。

备用 iOS MDM 服务器证书即被发布。

- 如果您计划使用您的证书颁发机构颁发的自定义证书：
 - a. 单击“添加”按钮。
 - b. 在打开的“文件资源管理器”窗口中，指定存储在您的设备上的 PEM、PFX 或 P12 格式的证书文件，然后单击“打开”按钮。

您的自定义证书即被指定为备用 iOS MDM 服务器证书。

您已指定备用 iOS MDM 服务器证书。备用证书的详细信息显示在设置的“备用证书”块中（证书名称、颁发者名称、到期日期以及必须应用备用证书的日期（如果有））。

将 APNs 证书安装至 iOS MDM 服务器

收到 APNs 证书后，您必须将其安装至 iOS MDM 服务器。

要安装 APNs 证书到 iOS MDM 服务器：

1. 在控制台树的“移动设备管理”文件夹中，选择“移动设备服务器”子文件夹。
2. 在“移动设备服务器”文件夹的工作区中，选择 iOS MDM 服务器。
3. 在 iOS MDM 服务器的上下文菜单中，选择“属性”。
这将打开 iOS MDM 服务器的“属性”窗口。
4. 在 iOS MDM 服务器的“属性”窗口中，选择“证书”区域。

在“证书”区域的“Apple 推送通知证书”设置组中，单击“安装”按钮。

1. 选中包含 APNs 证书的 PFX 文件。
2. 输入在[导出 APNs 证书](#)时指定的私有密钥密码。

APNs 证书将安装在 iOS MDM 服务器上。证书详情将在“证书”区域的 iOS MDM 服务器属性窗口中显示。

配置到苹果推送通知服务的访问

要确保 iOS MDM Web 服务的正常功能和移动设备到管理员命令的响应，您需要在 iOS MDM 服务器设置中指定苹果推送通知服务证书(也叫 APNs 证书)。

与苹果推送通知（以下称为 APNs）的交互中，iOS MDM Web 服务通过端口 2197(出站) 连接到 `api.push.apple.com` 的外部地址。因此，iOS MDM Web 服务请求访问到端口 TCP 2197 的 17.0.0.0/8 地址范围。从 iOS 设备端访问到端口 TCP 5223 的 17.0.0.0/8 地址范围。

如果您要通过代理服务器从 iOS MDM Web 服务访问到 APNs，您必须在安装了 iOS MDM Web 服务的设备上执行以下操作：

1. 添加以下字符串到注册表：

- 对于 32 位操作系统：

```
HKEY_LOCAL_MACHINE\SOFTWARE\KasperskyLab\Components\34\Connectors\KLIOSMDM\1.0.0.0\Conse
"ApnProxyHost"="<代理主机名称>"
"ApnProxyPort"="<代理端口>"
"ApnProxyLogin"="<代理登录名>"
"ApnProxyPwd"="<代理密码>"
```

- 对于 64 位操作系统：

```
HKEY_LOCAL_MACHINE\SOFTWARE\Wow6432Node\KasperskyLab\Components\34\Connectors\KLIOSM
"ApnProxyHost"="<代理主机名称>"
```

```
"ApnProxyPort"=<代理端口>
"ApnProxyLogin"=<代理登录名>
"ApnProxyPwd"=<代理密码>
```

2. 重启 iOS MDM Web 服务。

在移动设备上发布和安装共享证书

要发布共享证书给用户:

1. 在控制台树的“用户账户”文件夹中，选择用户账户。
2. 在用户账户的上下文菜单中，选择“安装证书”。

启动证书安装向导。遵照向导的说明。

当向导完成时，证书将被创建并且添加到[用户的证书列表](#)中。

用户将下载已发布的证书，以及包含 iOS MDM 配置文件的安装包。

移动设备连接到 iOS MDM 服务器后，iOS MDM 配置文件的设置将应用到用户设备。管理员将能够在连接后管理该设备。

用户连接到 iOS MDM 服务器的移动设备将显示在控制台树的“移动设备管理”文件夹的“移动设备”子文件夹中。

添加 KES 设备到受管理设备列表

要使用 Google Play™ 链接添加 KES 设备到受管理设备列表:

1. 在控制台树中，选择“用户账户”文件夹。
默认情况下，“用户账户”文件夹是“高级”文件夹的子文件夹。
2. 选择您要将其移动设备添加到受管理设备列表的用户账户。
3. 在用户账户的上下文菜单中，选择“添加移动设备”。

新移动设备连接向导启动。在向导的证书源窗口，您必须指定创建管理服务器用以识别移动设备的共享证书的方法。您可以使用下列可用方法之一指定一个共享证书:

- 自动创建共享证书，通过管理服务器工具，然后发送证书到设备。
 - 指定共享证书文件。
4. 在向导的“设备类型”窗口中，选择“到 Google Play 的链接”。
 5. 在向导的用户通知方法窗口，定义证书创建的移动设备用户通知设置（通过 SMS 消息、通过邮件或在向导完成时显示信息）。
 6. 在向导的证书信息窗口，点击完成按钮关闭向导。

向导结束操作后，一个链接和二维码将被发送到用户移动设备从而允许用户从 Google Play 下载 Kaspersky Endpoint Security。用户通过使用链接或扫描二维码转到 Google Play。此后，设备操作系统会提示用户接受 Kaspersky Endpoint Security for Android 安装。Kaspersky Endpoint Security for Android 下载并安装后，移动设备连接到管理服务器并下载共享证书。当证书安装在移动设备后，设备就会显示在控制台树“移动设备管理”文件夹下的“移动设备”子文件夹中。

如果 Kaspersky Endpoint Security for Android 先前已经被安装到移动设备，用户必须自己从管理员处接收并输入连接管理服务器的设置。定义了连接设置后，移动设备连接到管理服务器。管理员为设备发布共享证书并发送给用户带有证书下载登录名和密码的邮件消息或 SMS 消息。用户下载并安装共享证书。当证书安装在移动设备后，设备就会显示在控制台树“移动设备管理”文件夹下的“移动设备”子文件夹中。此种情况下，Kaspersky Endpoint Security for Android 不被下载和再次安装。

将 KES 设备连接至管理服务器

根据连接设备到管理服务器的方法，对 KES 设备 Kaspersky Device Management for iOS 有两个部署方案：

- 直接连接设备到管理服务器来部署的方案
- 涉及 Forefront® Threat Management Gateway (TMG) 的部署方案

直接连接设备到管理服务器

KES 设备可以直接连接到管理服务器的端口 13292。

根据使用的身份验证方法，连接 KES 设备到管理服务器有两个选项：

- 使用用户证书连接设备
- 不用用户证书连接设备

使用用户证书连接设备

当连接带有用户证书的设备时，设备与通过管理服务器工具被分配证书的用户账户相关联。

此种情况下，双向 SSL 身份验证（双向认证）将被使用。管理服务器和设备都将使用证书认证。

不用用户证书连接设备

当连接没有用户证书的设备时，设备不与任何管理服务器上的用户账户关联。然而，当设备接收任何证书时，设备将与通过管理服务器工具被分配证书的用户相关联。

当连接设备到管理服务器时，将应用单向 SSL 身份验证，这意味着仅管理服务器使用证书进行身份验证。设备获取用户证书后，身份验证类型将变更为双向 SSL 身份验证([双向 SSL 身份验证，共有身份验证](#))。

连接 KES 设备到 Kerberos constrained delegation (KCD) 服务器的方案

连接 KES 设备到 Kerberos constrained delegation (KCD) 管理服务器的方案包括如下：

- 与 Microsoft Forefront TMG 的整合。
- 将 Kerberos Constrained Delegation (KCD) 用于移动设备身份验证。
- 与公共密钥基础架构(PKI)整合以应用用户证书。

当使用该连接方案时，请注意以下几点：

- 连接 KES 设备到 TMG 的类型必须是“双向 SSL 身份验证”，就是，设备必须通过先前用户证书连接到 TMG。为此，您不要整合用户证书到 Kaspersky Endpoint Security for Android 安装包。该 KES 包必须由设备指定的管理服务器创建。
- 您必须指定特定(自定义)证书，而不是移动协议的默认服务器证书：
 1. 在管理服务器的属性窗口，在设置区域，选择为移动设备打开端口复选框，然后在下拉列表中选择添加证书。
 2. 在打开的窗口中，指定当到移动协议的访问点被发布在管理服务器时设置在 TMG 上的证书。
- KES 设备的用户证书必须由域中的 Certificate Authority (CA) 发布。记住，如果域包含多个多个根 CA，用户证书必须被该 CA 发布，这已设置在 TMG 发布中。

您可以通过以下方法确保用户证书与上述需求兼容：

- 在新建安装包向导和证书安装向导中指定用户证书。
- 将管理服务器与域的 PKI 整合并在证书发布规则中定义对应的设置：
 1. 在控制台树中，展开“移动设备管理”文件夹并选择“证书”子文件夹。
 2. 在“证书”文件夹的工作区中单击“配置证书发布规则”按钮，打开“证书发布规则”窗口。
 3. 在“与 PKI 整合”区域，配置与公共密钥基础架构的整合。
 4. 在“移动证书发布”区域，指定证书源。

以下是使用以下假定设置 Kerberos Constrained Delegation (KCD) 的例子：

- 管理服务器到移动协议的访问点被设置成端口 13292。
- TMG 设备名称是 tmg.mydom.local。
- 管理服务器设备名称是 ksc.mydom.local。
- 访问点到移动协议的外部发布地址是 kes4mob.mydom.global。

管理服务器域账户

您必须创建运行管理服务器服务的域账户(例如，KSCMobileSrvcUsr)。您可以在安装管理服务器或使用 klsrvswch 实用工具时指定管理服务器服务账户。klsrvswch 实用工具位于管理服务器安装文件夹。

域账户必须由以下原因指定：

- KES 设备管理功能是管理服务器的一部分。

- 要确保 Kerberos Constrained Delegation (KCD) 的正常功能，接收端(例如，管理服务器)必须运行在域账户下。

http/kes4mob.mydom.local 的服务主体名称

在域中，在 KSCMobileSrvcUsr 账户下，添加 SPN 以在管理服务器设备的端口 13292 发布移动协议服务。对于管理服务器设备 kes4mob.mydom.local，将是如下：

```
setspn -a http/kes4mob.mydom.local:13292 mydom\KSCMobileSrvcUsr
```

配置 TMG 设备的域属性(tmg.mydom.local)

要授权流量，您必须信任 TMG 设备(tmg.mydom.local)到由 SPN 定义的服务(http/kes4mob.mydom.local:13292)。

要信任 TMG 设备(tmg.mydom.local)到由 SPN 定义的服务(http/kes4mob.mydom.local:13292)，管理员必须执行以下操作：

1. 在名为“活动目录用户和计算机”的 Microsoft Management Console 中，选择安装了 TMG 的设备 (tmg.mydom.local)。
2. 在设备属性窗口，在授权选项卡，设置信任此计算机到指定服务的授权切换键到使用任何身份验证协议。
3. 在该账户可以展示已授权凭证的服务列表，添加 SPN http/kes4mob.mydom.local:13292。

要发布的特定(自定义)证书(kes4mob.mydom.global)

要发布管理服务器移动协议，您必须发布一个 FQDN kes4mob.mydom.global 特定(自定义)证书并在管理控制台中管理服务器的移动协议设置中指定它以代替默认服务器证书。为此，在管理服务器的属性窗口，在设置区域，选择为移动设备打开端口复选框，然后在下拉列表中选择添加证书。

请注意服务器证书容器(带有 .p12 或 .pfx 扩展名的文件)必须也包含根证书链(公共密钥)。

在 TMG 上配置发布

在 TMG 上，对于从移动设备到端口 kes4mob.mydom.global 端口 13292 的流量，您必须在 SPN (http/kes4mob.mydom.local:13292) 上配置 KCD，使用为 FQDN kes4mob.mydom.global 发布的证书。请注意，正发布和已发布的访问点(管理服务器端口 13292)必须共享相同的服务器证书。

使用 Google Firebase Cloud Messaging

要确保 KES Android 设备定期响应管理员的命令，您必须在管理服务器属性中启用对 Google™ Firebase Cloud Messaging(也叫FCM)的使用。

要启用对 FCM 的使用：

1. 在管理控制台中，选择“移动设备管理”节点以及“移动设备”文件夹。
2. 在“移动设备”文件夹的上下文菜单中，选择属性。
3. 在文件夹属性中，选择“Google Firebase Cloud Messaging 设置”区域。

4. 在“发送者 ID”和“服务器密钥”字段，指定 FCM 设置：SENDER_ID 和 API 密钥。

FCM 服务在以下地址范围内运行：

- 从 KES 设备端，需要对以下地址的端口 443 (HTTPS)、5228 (HTTPS)、5229 (HTTPS) 和 5230 (HTTPS) 的访问：
 - google.com
 - fcm.googleapis.com
 - android.apis.google.com
 - Google's ASN 15169 中列出的所有 IP 地址
- 从管理服务器端，需要对以下地址的端口 443 (HTTPS) 的访问：
 - fcm.googleapis.com
 - Google's ASN 15169 中列出的所有 IP 地址

如果代理服务器设置（高级/配置互联网访问）已在管理控制台的管理服务器属性中指定，则这些设置将用于与 GFCM 交互中。

配置 FCM：获取 SENDER_ID 和 API 密钥

要配置 FCM，管理员必须执行以下操作：

1. 在 [Google 门户](#) 注册。
2. 转到 [开发者门户](#)。
3. 通过点击 **创建项目** 按钮创建新项目，指定项目名称并指定 ID。
4. 等待项目被创建。
在项目的第一页，在页面上方，项目号字段显示相关 SENDER_ID。
5. 转到 **APIs & auth / APIs** 区域，启用 **Google Firebase Cloud Messaging for Android**。
6. 转到 **APIs & auth / 凭证** 区域，点击 **创建新密钥** 按钮。
7. 单击“服务器密钥”按钮。
8. 施加限制（如果存在），点击 **创建** 按钮。
9. 从新创建的密钥属性中获取 API 密钥（服务器密钥字段）。

与公共密钥基础架构整合

与公共密钥基础架构(PKI)整合旨在管理服务器对域用户证书的发布。

管理员可以在管理控制台中为用户分配域证书。这可以使用以下方法完成：

- 在新设备连接向导或证书安装向导中从文件给用户分配特定(自定义)证书。
- 执行与 PKI 的整合并分配 PKI 以作为制定类型证书或所有类型证书的证书源。

通过单击“与公钥基础架构整合”链接，可以在“移动设备管理”/“证书”文件夹的工作区中使用与 PKI 集成的设置。

用于域用户证书发布的与 PKI 整合的常规原则

在管理控制台，单击“与公钥基础架构整合”链接（在“移动设备管理”/“证书”文件夹的工作区）指定一个域账户，管理服务器将使用该域账户通过域的 CA 发布域用户证书（以下称为执行与 PKI 整合的账户）。

请注意以下：

- 与 PKI 整合的设置允许您为所有类型的证书指定默认模板。请注意，证书发布规则（通过单击“配置证书发布规则”按钮，规则在“移动设备管理”/“证书”文件夹的工作区中可用）允许您为每种类型的证书指定各自的模板。
- 特殊 Enrollment Agent (EA) 证书必须安装在管理服务器设备，在与 PKI 整合的账户的证书存储库中。Enrollment Agent (EA) 证书由域 CA (Certificate Authority) 管理员发布。

与 PKI 整合的账户必须满足以下标准：

- 它是域用户。
- 它是发起与 PKI 的整合的管理服务器设备本地管理员。
- 它具有 *作为服务登录* 的权限。
- 管理服务器设备必须在此账户下运行至少一次以创建永久用户配置文件。

Kaspersky Security Center Web Server

Kaspersky Security Center Web Server（以下简称“Web 服务器”）是 Kaspersky Security Center 的一个组件。Web 服务器用于发布独立安装包、移动设备独立安装包、iOS MDM 配置文件、以及共享文件夹的文件。

所创建的 iOS MDM 配置文件和安装包被自动发布在 Web 服务器并在第一次下载后被删除。管理员可以通过任意方式如电子邮件等将新链接发送给用户。

通过单击链接，用户可将所需信息下载至移动设备。

Web 服务器设置

如果需要 Web 服务器的 fine-tuning，管理控制台 Web 服务器属性提供为 HTTP (8060) 和 HTTPS (8061) 更改端口。除了更改端口，您可以为 HTTPS 替换服务器证书并为 HTTP 更改 Web 服务器的 FQDN。

Kaspersky Security Center 的安装

本部分描述了 Kaspersky Security Center 组件的本地安装。可以使用两种安装选项：

- **标准。**该选项用在您要尝试 Kaspersky Security Center 并在网络中的小区域测试其操作的时候。在标准安装期间，您仅配置数据库。您还可以仅安装 Kaspersky 应用程序的管理插件的默认集合。如果您有过使用 Kaspersky Security Center 的经验，因此您可以在标准安装后指定所有相关设置，您也可以使用标准安装。
- **自定义。**自定义安装允许您修改 Kaspersky Security Center 设置，例如共享文件夹路径、账户和连接管理服务器的端口，以及数据库设置。自定义安装允许您指定安装哪些 Kaspersky 管理插件。如果必要，您可以在[在非交互模式](#)启动自定义安装。

如果网络中至少已成功安装一台管理服务器，您可以通过远程安装任务使用[强制安装](#)方式将服务器安装到同一网络中的其他设备上。在创建远程安装任务时，您必须使用管理服务器安装包。

您可以使用以下安装包类型之一：

- ksc_<版本号>.<内部版本号>_full_<本地化语言>.exe。包含要安装的完整组件。如果您要安装全功能 Kaspersky Security Center 组件，或升级当前版本到这些组件，请使用该包。
- ksc_<版本号>.<内部版本号>_lite_<本地化语言>.exe。包含 Kaspersky Security Center 功能所需的最小组件集。例如，该包不包含 Kaspersky Endpoint Security for Windows 管理插件。

在以下情况使用该安装包：

- 您要升级管理服务器。
- 您已经安装了全功能 Kaspersky Security Center 组件，和您要继续使用这些组件的现有版本。
- 您要使用受限制功能的 Kaspersky Security Center。
- 您要在网络流量受限和分发包被分别下载的企业中使用 Kaspersky Security Center。

准备安装

启动安装之前，请确保设备的硬件和软件满足[管理服务器和管理控制台的要求](#)。

建议将管理服务器安装在专用服务器上，而不是域控制器上。

Kaspersky Security Center 将其信息存储在 SQL Server 数据库中。为此，您必须自己安装 SQL Server 数据库([了解更多如何选择 DBMS 的详情](#))。可使用其他版本的 SQL Server 来存储数据。它们必须在 Kaspersky Security Center 安装之前被安装到网络。安装 Kaspersky Security Center 需要执行安装所在设备的管理员权限。

安装管理服务器、网络代理和管理控制台到禁用了大小写敏感的文件夹。而且，主管理服务器共享文件夹和 Kaspersky Security Center 隐藏文件夹(%ALLUSERSPROFILE%\KasperskyLab\adminkit)也必须禁用大小写敏感。

服务器版本的网络代理将与管理服务器一起安装在设备中。管理服务器无法与常规版本的网络代理一起安装。如果服务器版本的网络代理已经安装在设备中，请删除它，然后重新开启管理服务器的安装。

从版本 10 Service Pack 3 开始，Kaspersky Security Center 支持受管理服务账户和受管理服务账户组。如果您的域中使用了这些类型的账户，并且您想指定其中一个账户作为管理服务器服务的账户，则首先将账户安装在要安装管理服务器的同一设备上。关于在本地设备上安装受管服务帐户的详细信息，请参阅正式的 Microsoft 文档。

使用 DBMS 的账户

要安装和使用管理服务器，您需要一个用于运行管理服务器安装程序（以下也称为“安装程序”）的 Windows 账户、一个用于启动管理服务器服务的 Windows 账户以及一个用于访问 DBMS 的内部 DBMS 账户。您可以创建新账户或使用现有账户。所有这些账户都需要特定权限。所需账户组及其权限取决于以下标准：

- **DBMS 类型：**
 - Microsoft SQL Server（带有 Windows 身份验证和 SQL Server 身份验证）
 - MySQL 或 MariaDB
- **DBMS 位置：**
 - **本地 DBMS。** 本地 DBMS 是与管理服务器安装在同一设备上的 DBMS。
 - **远程 DBMS。** 远程 DBMS 是安装在其他设备上的 DBMS。
- **管理服务器数据库创建的方法：**
 - **自动。** 在安装管理服务器的过程中，您可以使用安装程序自动创建一个管理服务器数据库（以下简称“服务器数据库”）。
 - **手动。** 您可以使用第三方应用程序（例如 SQL Server Management Studio）或脚本来创建空数据库。之后，您可以在管理服务器安装期间将此数据库指定为服务器数据库。

为账户授予权限时，请遵循最低权限原则。这意味着授予的权限应以足以执行所需操作为限。

下表包含有关在安装和启动管理服务器之前应授予账户的系统权限和 DBMS 权限的信息。

带有 Windows 身份验证的 Microsoft SQL Server

如果您选择 SQL Server 作为 DBMS，则可以使用 Windows 身份验证来访问 SQL Server。为用于运行安装程序的 Windows 账户和用于启动管理服务器服务的 Windows 账户配置系统权限。在 SQL Server 上，为这些 Windows 账户创建登录信息。根据服务器数据库的创建方法，如下表所述向这些账户授予所需的 SQL Server 权限。有关如何配置账户权限的更多信息，请参见[配置用于 SQL Server 的账户（Windows 身份验证）](#)。

DBMS：带有 Windows 身份验证的 Microsoft SQL Server（包含 Express 版本）

	自动创建数据库（由安装程序）	手动创建数据库（由管理员）
运行安装程序的账户	<ul style="list-style-type: none">• 远程 DBMS：仅限一个安装 DBMS 的远程设备的域账户。• 本地 DBMS：一个本地管理员账户或域账户。	<ul style="list-style-type: none">• 远程 DBMS：仅限一个安装 DBMS 的远程设备的域账户。• 本地 DBMS：一个本地管理员账户或域账户。
运行安装程序的账户权限	<ul style="list-style-type: none">• 系统权限：本地管理员权限。• SQL Server 权限：<ul style="list-style-type: none">• 服务器级别角色：sysadmin。	<ul style="list-style-type: none">• 系统权限：本地管理员权限。• SQL Server 权限：<ul style="list-style-type: none">• 服务器级别角色：公共。

		<ul style="list-style-type: none"> 服务器数据库的数据库角色成员：db_owner，public。 服务器数据库的默认架构：dbo。
管理服务器服务账户	<ul style="list-style-type: none"> 远程 DBMS：仅限一个安装 DBMS 的远程设备的域账户。 本地 DBMS： <ul style="list-style-type: none"> 一个由管理员选择的 Windows 账户。 一个由安装程序自动创建的 KL-AK-* 格式账户。 	<ul style="list-style-type: none"> 远程 DBMS：仅限一个安装 DBMS 的远程设备的域账户。 本地 DBMS： <ul style="list-style-type: none"> 一个由管理员选择的 Windows 账户。 一个由安装程序自动创建的 KL-AK-* 格式账户（在这种情况下，我们不建议生成 KL-AK-* 账户）。
管理服务器服务账户权限	<ul style="list-style-type: none"> 系统权限：安装程序分配的所需权限。 SQL Server 权限：安装程序分配的所需权限。 	<ul style="list-style-type: none"> 系统权限：安装程序分配的所需权限。 SQL Server 权限： <ul style="list-style-type: none"> 服务器级别角色：公共。 服务器数据库的数据库角色成员：db_owner，public。 服务器数据库的默认架构：dbo。

带有 SQL Server 身份验证的 Microsoft SQL Server

如果您选择 SQL Server 作为 DBMS，则可以使用 SQL Server 身份验证来访问 SQL Server。为用于运行安装程序的 Windows 账户和用于启动管理服务器服务的 Windows 账户配置系统权限。在 SQL Server 上，创建一个带密码的登录名以用于身份验证。然后向该 SQL Server 账户授予下表中列出的所需权限。有关如何配置账户权限的更多信息，请参见[配置用于 SQL Server 的账户（SQL Server 身份验证）](#)。

DBMS：带有 SQL Server 身份验证的 Microsoft SQL Server（包含 Express 版本）

	自动创建数据库（由安装程序）	手动创建数据库（由管理员）
运行安装程序的账户	<ul style="list-style-type: none"> 远程 DBMS：仅限一个安装 DBMS 的远程设备的域账户。 本地 DBMS：一个本地管理员账户或域账户。 	<ul style="list-style-type: none"> 远程 DBMS：仅限一个安装 DBMS 的远程设备的域账户。 本地 DBMS：一个本地管理员账户或域账户。
运行安装程序的账户权限	系统权限：本地管理员权限。	系统权限：本地管理员权限。
管理服务器服务账户	<ul style="list-style-type: none"> 远程 DBMS：仅限一个安装 DBMS 的远程设备的域账户。 本地 DBMS： <ul style="list-style-type: none"> 一个由管理员选择的 Windows 账户。 	<ul style="list-style-type: none"> 远程 DBMS：仅限一个安装 DBMS 的远程设备的域账户。 本地 DBMS： <ul style="list-style-type: none"> 由管理员选择的 Windows 用户账户。

	<ul style="list-style-type: none"> • 一个由安装程序自动创建的 KL-AK-* 格式账户。 	<ul style="list-style-type: none"> • 一个由安装程序自动创建的 KL-AK-* 格式账户。
管理服务器服务账户权限	系统权限：安装程序分配的所需权限。	系统权限：安装程序分配的所需权限。
用于 SQL Server 身份验证的登录权限	<p>创建数据库和安装管理服务器所需的 SQL Server 权限：</p> <ul style="list-style-type: none"> • 服务器级别角色：公共。 • 主数据库的数据库角色成员：db_owner。 • 主数据库的默认架构：dbo。 • 权限： <ul style="list-style-type: none"> • CONNECT ANY DATABASE • CONNECT SQL • CREATE ANY DATABASE • VIEW ANY DATABASE <p>使用管理服务器所需的 SQL Server 权限：</p> <ul style="list-style-type: none"> • 服务器级别角色：公共。 • 服务器数据库的数据库角色成员身份：db_owner。 • 服务器数据库的默认架构：dbo。 • 权限： <ul style="list-style-type: none"> • CONNECT SQL • VIEW ANY DATABASE 	<p>SQL Server 权限：</p> <ul style="list-style-type: none"> • 服务器级别角色：公共。 • 服务器数据库的数据库角色成员身份：db_owner。 • 服务器数据库的默认架构：dbo。 • 权限： <ul style="list-style-type: none"> • CONNECT SQL • VIEW ANY DATABASE

为管理服务器数据恢复配置 SQL Server 权限

要从备份中恢复管理服务器数据，请在用于安装管理服务器的 Windows 账户下启动 klbackup 实用程序。在启动 klbackup 实用程序之前，请在授予与此 Windows 账户关联的 SQL Server 登录 sysadmin 服务器级角色。

MySQL 和 MariaDB

如果您选择 MySQL 或 MariaDB 作为 DBMS，请创建一个 DBMS 内部账户并为此账户授予下表中列出的所需权限。安装程序和管理服务器服务使用此内部 DBMS 账户访问 DBMS。请注意，数据库创建方法不影响所需权限集。有关如何配置账户权限的更多信息，请参阅[配置用于 MySQL 和 MariaDB 的账户](#)。

	自动或手动创建数据库
运行安装程序的账户	<ul style="list-style-type: none"> • 远程 DBMS：仅限一个安装 DBMS 的远程设备的域账户。 • 本地 DBMS：一个本地管理员账户或域账户。
运行安装程序的账户权限	系统权限：本地管理员权限。
管理服务器服务账户	<ul style="list-style-type: none"> • 远程 DBMS：仅限一个安装 DBMS 的远程设备的域账户。 • 本地 DBMS： <ul style="list-style-type: none"> • 一个由管理员选择的 Windows 账户。 • 一个由安装程序自动创建的 KL-AK-* 格式账户。
管理服务器服务账户权限	系统权限：安装程序分配的所需权限。
DBMS 内部账户权限	架构权限： <ul style="list-style-type: none"> • 管理服务器数据库：ALL（不包括 GRANT OPTION）。 • 系统架构（mysql 和 sys）：SELECT、SHOW VIEW。 • sys.table_exists 存储过程：EXECUTE（如果您使用 MariaDB 10.5 或更早版本作为 DBMS，则无需授予 EXECUTE 权限）。 所有架构的全局权限：PROCESS、SUPER。

配置管理服务器数据恢复的权限

您授予内部 DBMS 账户的权限足以从备份中恢复管理服务器数据。要开始恢复，请在用于安装管理服务器的 Windows 账户下运行 klbackup 实用程序。

配置 SQL Server 的使用账户（Windows 身份验证）

先决条件

在为账户分配权限之前，请执行以下操作：

1. 确保您以本地管理员账户登录系统。
2. 安装 SQL Server 的使用环境。
3. 确保您有一个安装管理服务器的 Windows 账户。
4. 确保您有一个启动管理服务器服务的 Windows 账户。
5. 在 SQL Server 上，为用于运行管理服务器安装程序（以下也简称为“安装程序”）的 Windows 账户创建一个登录名。另外，为用于启动管理服务器服务的 Windows 账户创建一个登录名。

如果您使用 SQL Server Management Studio，请在登录属性窗口的“常规”页面选择“**Windows 身份验证**”选项。

如果您想要在位于不同 Windows 域中的设备上安装管理服务器和 SQL 服务器，请注意这些域必须具有双向信任关系以确保管理服务器正确运行，包括运行任务和应用策略。有关与各种 DBMS 使用的所需账户和帐户权限的信息，请参见[使用 DBMS 的账户](#)。

配置账户以安装管理服务器（自动创建管理服务器数据库）

要配置用于安装管理服务器的账户：

1. 在 SQL Server 上，将 sysadmin 服务器级别角色分配给用于运行安装程序的 Windows 账户的登录名。
2. 以用于运行安装程序的 Windows 账户登录系统。
3. 运行管理服务器安装程序。
管理服务器设置向导启动。遵照向导的说明操作。
4. 选择“[管理服务器自定义安装](#)”选项。
5. 选择“[Microsoft SQL Server 作为 DBMS](#)”来存储管理服务器数据库。
6. 选择“[Microsoft Windows 身份验证模式](#)”，通过 Windows 账户在管理服务器和 SQL Server 之间建立连接。
7. 指定[用于启动管理服务器服务的 Windows 账户](#)。

您可以选择之前为其创建了 SQL Server 登录名的 Windows 用户账户。或者，您可以使用安装程序自动创建 KL-AK-* 格式的新 Windows 账户。在这种情况下，安装程序会自动为此账户创建一个 SQL Server 登录名。无论选择何种账户，安装程序都会将所需的系统权限和 SQL Server 权限分配给管理服务器服务账户。

安装完成后，将创建服务器数据库并向管理服务器服务账户分配所有所需的系统权限和 SQL Server 权限。管理服务器进入就绪状态。

配置账户以安装管理服务器（手动创建管理服务器数据库）

要配置用于安装管理服务器的账户：

1. 在 SQL Server 上创建一个空数据库。此数据库将用作管理服务器数据库（以下也简称为“服务器数据库”）。
2. 对于为 Windows 账户创建的两个 SQL Server 登录名，指定公共服务器级别角色，然后配置到所创建数据库的映射：
 - 服务器级别角色：公共
 - 数据库角色成员：db_owner、public
 - 默认方案：dbo
3. 以用于运行安装程序的 Windows 账户登录系统。
4. 运行管理服务器安装程序。
管理服务器设置向导启动。遵照向导的说明操作。

5. 选择“[管理服务器自定义安装](#)”选项。
6. 选择“[Microsoft SQL Server 作为 DBMS](#)”来存储管理服务器数据库。
7. 将所创建数据库的名称指定为[管理服务器数据库名称](#)。
8. 选择“[Microsoft Windows 身份验证模式](#)”，通过 Windows 账户在管理服务器和 SQL Server 之间建立连接。
9. 指定[用于启动管理服务器服务的 Windows 账户](#)。

您可以选择之前为其创建了 SQL Server 登录名并配置登录权限的 Windows 用户账户。

不建议您自动创建 KL-AK-* 格式的新 Windows 账户。在这种情况下，安装程序会创建一个您尚未为其创建和配置 SQL Server 账户的新 Windows 账户。管理服务器将无法使用此账户来启动管理服务器服务。如果需要创建 KL-AK-* Windows 账户，安装后请勿启动管理控制台。改为执行以下操作：

1. 停止 kladminserver 服务。
2. 在 SQL Server 上，为创建的 KL-AK-* Windows 账户创建一个 SQL Server 登录名。
3. 向此 SQL Server 登录名授予权限并配置到所创建数据库的映射：
 - 服务器级别角色：公共
 - 数据库角色成员：db_owner、public
 - 默认方案：dbo
4. 重新启动 kladminserver 服务，然后运行管理控制台。

安装完成后，管理服务器将使用所创建数据库来存储服务器数据。管理服务器进入就绪状态。

配置 SQL Server 的使用账户（SQL Server 身份验证）

先决条件

在为账户分配权限之前，请执行以下操作：

1. 确保您以本地管理员账户登录系统。
2. 安装 SQL Server 的使用环境。
3. 确保您有一个安装管理服务器的 Windows 账户。
4. 确保您有一个启动管理服务器服务的 Windows 账户。
5. 在 SQL Server 上，启用 SQL Server 身份验证模式。

如果您使用的是 SQL Server Management Studio，在 SQL Server 属性窗口的“安全”页面，选择“**SQL Server 和 Windows 身份验证模式**”选项。

6. 在 SQL Server 上，创建一个带密码的登录名。管理服务器安装程序（以下也简称为“安装程序”）和管理服务器服务将使用此 SQL Server 账户访问 SQL Server。

如果您使用的是 SQL Server Management Studio，在登录属性窗口的“常规”页面，选择“SQL Server 身份验证”选项。

如果您想要在位于不同 Windows 域中的设备上安装管理服务器和 SQL 服务器，请注意这些域必须具有双向信任关系以确保管理服务器正确运行，包括运行任务和应用策略。有关与各种 DBMS 使用的所需账户和帐户权限的信息，请参见[使用 DBMS 的账户](#)。

配置账户以安装管理服务器（自动创建管理服务器数据库）

要配置用于安装管理服务器的账户：

1. 在 SQL Server 上，将 SQL Server 账户映射到默认主数据库。主数据库是管理服务器数据库（以下也简称为“服务器数据库”）的模板。在安装程序创建服务器数据库之前，主数据库用于映射。向 SQL Server 账户授予以下权限：

- 服务器级别角色：公共
- 主数据库的数据库角色成员：db_owner
- 主数据库的默认方案：dbo
- 权限：
 - CONNECT ANY DATABASE
 - CONNECT SQL
 - CREATE ANY DATABASE
 - VIEW ANY DATABASE

2. 以用于运行安装程序的 Windows 账户登录系统。

3. 运行安装程序。

管理服务器设置向导启动。遵照向导的说明操作。

4. 选择“[管理服务器自定义安装](#)”选项。

5. 选择“[Microsoft SQL Server 作为 DBMS](#)”来存储管理服务器数据库。

6. 指定[管理服务器数据库名称](#)。

7. 选择“[SQL Server 身份验证模式](#)”，通过创建的 SQL Server 账户在管理服务器和 SQL Server 之间建立连接。然后指定 SQL Server 账户凭证。

8. 指定[用于启动管理服务器服务的 Windows 账户](#)。

您可以选择现有的 Windows 用户账户或使用安装程序创建 KL-AK-* 格式的新 Windows 账户。无论选择何种账户，安装程序都会将所需的系统权限分配给管理服务器服务账户。

安装完成后，将创建服务器数据库并向管理服务器服务账户分配所有所需的系统权限。管理服务器进入就绪状态。

您可以取消到主数据库的映射，因为安装程序已创建了一个服务器数据库，并在管理服务器安装期间配置了到该数据库的映射。

由于自动创建数据库需要比正常使用管理服务器更多的权限，因此您可以撤销一些权限。在 SQL Server 上，选择 SQL Server 账户，然后为使用管理服务器授予以下权限：

- 服务器级别角色：公共
- 服务器数据库的数据库角色成员：db_owner
- 服务器数据库的默认方案：dbo
- 权限：
 - CONNECT SQL
 - VIEW ANY DATABASE

配置账户以安装管理服务器（手动创建管理服务器数据库）

要配置用于安装管理服务器的账户：

1. 在 SQL Server 上创建一个空数据库。此数据库将用作管理服务器数据库。
2. 在 SQL Server 上，向 SQL Server 账户授予以下权限：
 - 服务器级别角色：公共。
 - 所创建数据库的数据库角色成员：db_owner。
 - 所创建数据库的默认方案：dbo。
 - 权限：
 - CONNECT SQL
 - VIEW ANY DATABASE
3. 以用于运行安装程序的 Windows 账户登录系统。
4. 运行安装程序。

管理服务器设置向导启动。遵照向导的说明操作。
5. 选择“[管理服务器自定义安装](#)”选项。
6. 选择“[Microsoft SQL Server 作为 DBMS](#)”来存储管理服务器数据库。
7. 将所创建数据库的名称指定为[管理服务器数据库名称](#)。
8. 选择“[SQL Server 身份验证模式](#)”，通过创建的 SQL Server 账户在管理服务器和 SQL Server 之间建立连接。然后指定 SQL Server 账户凭证。
9. 指定[用于启动管理服务器服务的 Windows 账户](#)。

您可以选择现有的 Windows 用户账户或使用安装程序创建 KL-AK-* 格式的新 Windows 账户。无论选择何种账户，安装程序都会将所需的系统权限分配给管理服务器服务账户。

安装完成后，管理服务器将使用所创建数据库来存储管理服务器数据。向管理服务器服务账户分配所有所需的系统权限。管理服务器进入就绪状态。

配置 MySQL 和 MariaDB 的使用账户

先决条件

在为账户分配权限之前，请执行以下操作：

1. 确保您以本地管理员账户登录系统。
2. 安装 MySQL 或 MariaDB 的使用环境。
3. 确保您有一个安装管理服务器的 Windows 账户。
4. 确保您有一个启动管理服务器服务的 Windows 账户。

配置安装管理服务器的账户

要配置用于安装管理服务器的账户：

1. 在安装 DBMS 时创建的根账户下运行 MySQL 或 MariaDB 的使用环境。
2. 创建一个带密码的内部 DBMS 账户。管理服务器安装程序（以下也简称为“安装程序”）和管理服务器服务将使用此内部 DBMS 账户访问 DBMS。向此账户授予以下权限：
 - 架构权限：
 - 管理服务器数据库：ALL（不包括 GRANT OPTION）
 - 系统方案（mysql 和 sys）：SELECT，SHOW VIEW
 - sys.table_exists 存储过程：EXECUTE
 - 所有方案的全局权限：PROCESS，SUPER

要创建内部 DBMS 账户并向此账户授予所需的权限，请运行以下脚本（此脚本中的 DBMS 登录名是 *KCSAdmin*，管理服务器数据库名称是 *kav*）：

```
/* Create a user named KSCAdmin */
CREATE USER 'KSCAdmin'
/* Specify a password for KSCAdmin */
IDENTIFIED BY '<password>';
/* Grant privileges to KSCAdmin */
GRANT USAGE ON *.* TO 'KSCAdmin';
GRANT ALL ON kav.* TO 'KSCAdmin';
GRANT SELECT, SHOW VIEW ON mysql.* TO 'KSCAdmin';
```

```
GRANT SELECT, SHOW VIEW ON sys.*TO 'KSCAdmin';
GRANT EXECUTE ON PROCEDURE sys.table_exists TO 'KSCAdmin';
GRANT PROCESS ON *.*TO 'KSCAdmin';
GRANT SUPER ON *.*TO 'KSCAdmin';
```

如果您使用 MariaDB 10.5 或更早版本作为 DBMS，则无需授予 EXECUTE 权限。在这种情况下，从脚本中排除以下命令：`GRANT EXECUTE ON PROCEDURE sys.table_exists TO 'KSCAdmin'`。

3. 要查看向 DBMS 账户授予的权限的列表，请运行以下脚本：

```
SHOW grants for 'KSCAdmin'
```

4. 要手动创建管理服务器数据库，请运行以下脚本（此脚本中的管理服务器数据库名称是 *kav*）：

```
CREATE DATABASE kav
DEFAULT CHARACTER SET 'ascii'
COLLATE 'ascii_general_ci';
```

使用您在创建 DBMS 账户的脚本中指定的相同数据库名称。

5. 以用于运行安装程序的 Windows 账户登录系统。

6. 运行安装程序。

管理服务器设置向导启动。遵照向导的说明操作。

7. 选择“[管理服务器自定义安装](#)”选项。

8. 选择“[MySQL 或 MariaDB 作为 DBMS](#)”来存储管理服务器数据库。

9. 指定[管理服务器数据库名称](#)。使用您在脚本中指定的相同数据库名称。

10. 指定您通过脚本创建的 [DBMS 账户的凭证](#)。

11. 指定[用于启动管理服务器服务的 Windows 账户](#)。

您可以选择现有的 Windows 用户账户或使用安装程序自动创建 KL-AK-* 格式的新 Windows 账户。无论选择何种账户，安装程序都会将所需的系统权限分配给管理服务器服务账户。

安装完成后，将创建管理服务器数据库，管理服务器进入就绪状态。

方案：对 Microsoft SQL Server 进行身份验证

本节中的信息仅适用于 Kaspersky Security Center 使用 Microsoft SQL Server 作为数据库管理系统的配置。

为了保护 Kaspersky Security Center 传输到或传输自数据库的数据以及数据库中存储的数据免受未经授权的访问，必须加密 Kaspersky Security Center 与 SQL Server 之间的通信。提供安全通信的最可靠方法是在同一设备上安装 Kaspersky Security Center 和 SQL Server，并对这两个应用程序使用共享内存机制。在所有其他情况下，建议使用 SSL 或 TLS 证书对 SQL Server 实例进行身份验证。您可以使用来自可信证书颁发机构 (CA) 的证书或自签名证书。建议您使用来自可信 CA 的证书，因为自签名证书仅提供有限保护。

SQL Server 身份验证分阶段进行：

1 根据[证书要求](#)，为 SQL Server 生成自签名 SSL 或 TLS 证书

如果您已经有 SQL Server 证书，请跳过此步骤。

SSL 证书仅适用于 2016 (13.x) 之前的 SQL Server 版本。在 SQL Server 2016 (13.x) 及更高版本中，使用 TLS 证书。

例如，要生成 TLS 证书，请在 PowerShell 中输入以下命令：

```
New-SelfSignedCertificate -DnsName SQL_HOST_NAME -CertStoreLocation cert:\LocalMachine
-KeySpec KeyExchange
```

在命令中，对于 SQL_HOST_NAME，如果主机包含在域中，则必须键入 SQL Server 主机名；如果主机不包含在域中，则必须键入主机的完全限定域名(FQDN)。在[管理服务器安装向导](#)中必须指定相同名称（主机名或 FQDN）作为 SQL Server 实例名称。

2 在 SQL Server 实例上添加证书

此阶段的说明取决于运行 SQL Server 的平台。有关详细信息，请参阅[官方文档](#)：

- [Windows](#)
- [Linux](#)
- [Amazon Relational Database Service](#)
- [Windows Azure](#)

要在故障转移群集上使用证书，必须在故障转移群集的每个节点上安装证书。有关详细信息，请参阅[Microsoft 文档](#)。

3 分配服务帐户权限

确保运行 SQL Server 服务所使用的服务帐户具有完全控制权限以访问私钥。有关详细信息，请参阅[Microsoft 文档](#)。

4 将证书添加到 Kaspersky Security Center 的受信任证书列表中

在管理服务器设备上，将证书添加到受信任证书列表中。有关详细信息，请参阅[Microsoft 文档](#)。

5 在 SQL Server 实例与 Kaspersky Security Center 之间启用加密连接

在管理服务器设备上，为环境变量 KLDBADO_UseEncryption 设置值 1。例如，在 Windows Server 2012 R2 中，可以通过在“系统属性”窗口的“高级”选项卡上单击“环境变量”来更改环境变量。添加一个新变量，将其命名为 KLDBADO_UseEncryption，然后设置值 1。

6 使用 TLS 1.2 协议的其他配置

如果使用 TLS 1.2 协议，则另外执行以下操作：

- 确保已安装的 SQL Server 版本是 64 位应用程序。
- 在管理服务器设备上安装 Microsoft OLE DB 驱动程序。有关详细信息，请参阅[Microsoft 文档](#)。
- 在管理服务器设备上，为环境变量 KLDBADO_UseMSOLEDBSQL 设置值 1。例如，在 Windows Server 2012 R2 中，可以通过在“系统属性”窗口的“高级”选项卡上单击“环境变量”来更改环境变量。添加一个新变量，将其命名为 KLDBADO_UseMSOLEDBSQL，然后设置值 1。

7 在 SQL Server 命名实例上启用 TCP/IP 协议

如果使用 SQL Server 命名实例，则另外[启用 TCP/IP 协议](#)并为 SQL Server 数据库引擎分配一个 TCP/IP 端口号。在[管理服务器安装向导](#)中配置 SQL Server 连接时，在“SQL Server 实例名称”字段中指定 SQL Server 主机名和端口号。

管理服务器安装建议

该部分包含了如何安装管理服务器的建议。该部分还提供了使用管理服务器上的共享文件夹以便部署网络代理到客户端设备的方案。

在失败转移集群上为管理服务器服务创建账户

默认下，安装程序自动为管理服务器服务创建非特权账户。该行为对于在常规设备上安装管理服务器来说是最方便的。

然而，在失败转移的集群上安装管理服务器需要不同的方案：

1. 为管理服务器服务创建非特权域账户，并把它们作为以 KLAAdmins 为名称的全局域安全组的成员。
2. [在管理服务器安装程序中](#)，指定为服务创建的域账户。

定义共享文件夹

当安装管理服务器时，您可以指定共享文件夹位置。您也可以在安装后，在管理服务器属性中指定共享文件夹位置。默认下，共享文件夹将被创建在管理服务器所在设备(对 **Everyone** 子组具有读权限)。然而，在一些情况下(例如高负载或需要从隔离网络访问)，最好放置共享文件夹到专用文件资源。

共享文件夹在网络代理部署中偶尔使用。

共享文件夹必须禁用大小写敏感。

使用管理服务器工具通过活动目录组策略远程安装

如果目标设备位于 Windows 域(没有工作组)中，初始化部署(安装网络代理和安全应用程序到未被管理的设备)必须通过活动目录组策略执行。部署使用 Kaspersky Security Center 远程安装标准任务执行。如果网络规模较大，最好放置共享文件夹到专用文件资源以便降低管理服务器设备磁盘子系统的负载。

通过传送 UNC 路径到独立包远程安装

如果组织网络设备用户具有本地管理员权限，另一个初始化部署方法就是创建一个独立网络代理安装包(或者一个与安全应用程序一起的“连通的”网络代理安装包)。在您创建独立包后，发送给用户一个位于共享文件夹中的安装包的链接。当用户点击链接时安装开始。

从管理服务器共享文件夹更新

在反病毒更新任务中，您可以配置从管理服务器共享文件夹更新。如果任务被分配了大量设备，最好放置共享文件夹到专用文件资源。

安装操作系统镜像

操作系统镜像总是通过共享文件夹安装：设备从共享文件夹读取操作系统镜像。如果镜像部署被分配了大量组织设备，最好放置共享文件夹到专用文件资源。

指定管理服务器地址

当安装管理服务器时，您可以指定管理服务器地址。该地址将用作创建网络代理安装包时的默认地址。

作为管理服务器地址，您可以指定以下内容：

- 管理服务器的 NetBIOS 名称，默认指定
- 管理服务器的完全限定域名 (FQDN)（如果组织网络上的域名系统 (DNS) 已配置且运行正常）
- 外部地址（如果管理服务器安装在非管制区域 (DMZ) 中）

此后，您将可以通过使用管理控制台工具更改管理服务器地址；地址将不会在所创建的网络代理安装包中自动更改。

标准安装

标准安装是使用应用程序文件默认路径的管理服务器安装，安装默认插件集，不启用移动设备管理。

要在本地设备上安装 *Kaspersky Security Center* 管理服务器：

运行 `ksc_<版本号>.<内部版本号>_full_<本地化语言>.exe` 可执行文件。

提示您选择要安装的 Kaspersky 程序的窗口将打开。在程序选择窗口，点击安装 **Kaspersky Security Center 13.1 管理服务器** 链接启动管理服务器服务器安装向导。遵照向导的说明。

步骤 1：查看授权许可协议和隐私策略

在安装向导的此步骤，您必须阅读您和 Kaspersky 之间的授权许可协议以及隐私策略。

还可能会提示阅读 Kaspersky Security Center 分发中可用应用程序管理插件的授权许可协议和隐私策略。

请认真阅读授权许可协议和隐私策略。如果您同意授权许可协议和隐私策略的所有条款，在我确认我已完整阅读、理解和接受部分选择以下复选框：

- 该 EULA 的条款和条件
- 描述数据处理的隐私策略

在您选择两个复选框后，你设备上的应用程序安装将继续。

如果您不接受许可协议或隐私策略，请单击“取消”按钮，取消安装。

步骤 2：选择安装方法

在安装类型选择窗口，选择**标准**。

标准安装用在您要尝试 Kaspersky Security Center 并在企业网络中的小区域测试其操作的时候。在标准安装期间，您仅配置数据库。您不指定任何管理服务器设置：它们的默认值被使用。标准安装不允许您选择要安装的管理插件；仅默认的插件集被安装。在标准安装期间，不创建移动设备安装包。然而，您可以稍后在管理控制台创建它们。

步骤 3：安装 Kaspersky Security Center 13.1 Web Console

该步骤仅在您使用 64 位操作系统时显示。否则，该步骤不被显示，因为 Kaspersky Security Center 13.1 Web Console 不工作在 32 位操作系统下。

默认情况下，将同时安装 Kaspersky Security Center 13.1 Web Console 和基于 MMC 的管理控制台。

如果要只安装 Kaspersky Security Center 13.1 Web Console:

1. 选择“仅安装此项”。
2. 在下拉列表中选择“基于 **Web** 的控制台”。

管理服务器安装完成后，将自动开始[安装 Kaspersky Security Center 13.1 Web Console](#)。

如果您只想安装基于 MMC 的控制台:

1. 选择“仅安装此项”。
2. 在下拉列表中选择“基于 **MMC** 的控制台”。

步骤 4：选择网络规模

指定要安装 Kaspersky Security Center 的网络的大小。向导会视网络中的设备数量来配置应用程序的安装和界面外观，以使其匹配。

下表列出了在不同的网络规模下程序安装设置和程序界面外观的不同。

设置	1 到 100 台设备	100 到 1000 台设备	1000 到 5000 台设备	多于 5000 台设备
显示从属和虚拟管理服务器的节点，以及与从属和虚拟管理服务器相关的所有设置	不适用	不适用	适用	适用
在管理服务器和管理组的属性窗口中显示“安全性”区域	不适用	不适用	适用	适用
在客户端设备上随机分配更新任务的启动时间	不适用	以 5 分钟为间隔	以 10 分钟为间隔	以 10 分钟为间隔

如果将管理服务器连接至 MySQL 或 SQL Express 数据库服务器，不建议您使用该应用程序管理 10000 台以上的设备。对于 MariaDB 数据库管理系统，建议的受管理设备最大数量为 20000。

步骤 5：选择数据库

在本步中，您需要选择一个机制 - Microsoft SQL Server (SQL Express) 或 MySQL - 用于保存管理服务器数据库。MySQL 选项与 MySQL 和 MariaDB 均相关。

建议将管理服务器安装在专用服务器上，而不是域控制器上。但是，如果在用作只读域控制器 (RODC) 的服务器上安装 Kaspersky Security Center，则不得在本地（同一设备上）安装 Microsoft SQL Server (SQL Express)。在这种情况下，如果需要在本地安装 DBMS，建议您（在另一台设备上）远程安装 Microsoft SQL Server (SQL Express)，或者使用 MySQL 或 MariaDB。

管理服务器数据库结构提供在 klakdb.chm 文件，它位于 Kaspersky Security Center 安装文件夹(该文件也在 Kaspersky 门户以压缩格式可用：[klakdb.zip](#))。

步骤 6：配置 SQL 主机

在向导的该步骤，配置 SQL Server。

根据您的选择的数据库，指定以下设置：

- 如果在上一步中选择了“**Microsoft SQL Server (SQL Server Express)**”：
 - 在**SQL Server 实例名称**字段，指定网络中的 SQL Server 名称。要查看网络上的所有 SQL Server 列表，请单击“浏览”按钮。默认情况下该字段为空。

如果通过自定义端口连接到 SQL Server，则将 SQL Server 主机名与端口号一起指定，用逗号分隔，例如：

```
SQL_Server_host_name,1433
```

如果[使用证书加密管理服务器与 SQL Server 之间的通信](#)，请在“**SQL Server 实例名称**”字段中指定在生成证书时使用的主机名。如果使用 SQL Server 命名实例，则将 SQL Server 主机名与端口号一起指定，用逗号分隔，例如：

```
SQL_Server_name,1433
```

如果在同一主机上使用多个 SQL Server 实例，则另外指定实例名称，并用反斜杠分隔，例如：

SQL_Server_name\SQL_Server_instance_name,1433

如果企业网络上的 SQL Server 启用了 Always On 功能，请在 **SQL Server 实例名称** 字段中指定可用性组侦听器的名称。请注意，当启用 Always On 功能时管理服务器仅支持[同步提交可用性模式](#)。

- 在“数据库名称”字段中，指定已创建用于存储管理服务器数据的数据库的名称。默认值是 KAV。

如果此阶段您要在正安装 Kaspersky Security Center 的设备上安装 SQL Server，您必须终止安装 Kaspersky Security Center，并在 SQL Server 安装完成后重新启动 Kaspersky Security Center 的安装。支持的 SQL Server 版本在系统需求中列出。

如果您要在远程设备上安装 SQL Server，则无需中断 Kaspersky Security Center 安装向导。安装 SQL Server，然后继续安装 Kaspersky Security Center。

- 如果在上一步中选择了“MySQL”：
 - 在“SQL Server 实例名称”字段中，指定 SQL 服务器实例的名称。默认下，名称是要安装 Kaspersky Security Center 的设备的 IP 地址。
 - 在“端口”字段，指定管理服务器连接到 SQL Server 数据库的端口。默认端口号是 3306。
 - 在“数据库名称”字段中，指定已创建用于存储管理服务器数据的数据库的名称。默认值是 KAV。

步骤 7：选择身份验证模式

确定在将管理服务器连接至 SQL Server 时使用的身份验证模式。

您可以根据所选数据库从以下身份验证模式中进行选择：

- 对于 SQL Express 或 Microsoft SQL Server，请选择以下选项之一：
 - Microsoft Windows** 身份验证模式使用启动管理服务器的用户来验证权限。
 - SQL Server** 身份验证模式如果选择此选项，则会使用在窗口中指定的帐户来验证访问权限。填写“帐户”和“密码”字段。
要查看输入的密码，单击并按住“显示”按钮。

对于两个身份验证模式，应用程序检查数据库是否可用。如果数据库不可用，则显示错误消息，且您必须提供正确的凭证。

如果管理服务器数据库存储在另外一台设备上，并且管理服务器帐户无法访问该数据库服务器，则在安装或升级管理服务器时必须使用 SQL Server 身份验证模式。可能发生这种情况的情形为：存储数据库的设备在域之外，或管理服务器已安装在 LocalSystem 帐户之下。

- 对于 MySQL 服务器或 MariaDB 服务器，请指定帐户和密码。

步骤 8：在硬盘驱动器上解压并安装文件

Kaspersky Security Center 组件的安装配置完成后，便可以开始在硬盘驱动器上安装文件。

如果安装需要其他程序，安装向导将在开始安装 Kaspersky Security Center 之前，在“安装先决条件”页面中通知您。所需程序将在您单击“下一步”按钮后自动安装。

在最后一页，您可以选择启动哪个控制台以使用 Kaspersky Security Center：

- 启动基于 MMC 的管理控制台
- 启动 **Kaspersky Security Center Web Console**

该选项仅在您在先前步骤中选择了安装 Kaspersky Security Center 13.1 Web Console 时可用。

您也可以单击完成以关闭向导而不使用 Kaspersky Security Center。您可以稍后随时开始使用。

在管理控制台或者 Kaspersky Security Center 13.1 Web Console 第一次启动时，您可以执行[应用程序初始化设置](#)。

安装向导完成后，以下程序组件便会安装在操作系统所在的硬盘驱动器：

- 管理服务器（以及服务器版本的网络代理）
- 基于 Microsoft Management Console 的管理控制台
- Kaspersky Security Center 13.1 Web Console（如果您选择安装）
- 应用程序管理插件在分发中可用

另外，Microsoft Windows Installer 4.5 如果先前未安装，则将被安装。

自定义安装

自定义安装是指在管理服务器安装过程中您可以选择要安装的组件并指定应用程序被安装到的文件夹。

使用该安装类型，您可以配置数据库和管理服务器，以及安装不包含在标准安装中的组件或众多 Kaspersky 安全应用程序的管理插件。您也可以启用移动设备管理。

要在本地设备上安装 Kaspersky Security Center 管理服务器：

运行 `ksc_<版本号>.<内部版本号>_full_<本地化语言>.exe` 可执行文件。

提示您选择要安装的 Kaspersky 程序的窗口将打开。在程序选择窗口，点击安装 **Kaspersky Security Center 13.1 管理服务器** 链接启动管理服务器服务器安装向导。遵照向导的说明。

步骤 1: 查看授权许可协议和隐私策略

在安装向导的此步骤，您必须阅读您和 Kaspersky 之间的授权许可协议以及隐私策略。

还可能会提示阅读 Kaspersky Security Center 分发中可用应用程序管理插件的授权许可协议和隐私策略。

请认真阅读授权许可协议和隐私策略。如果您同意授权许可协议和隐私策略的所有条款，在我确认我已完整阅读、理解和接受部分选择以下复选框：

- 该 EULA 的条款和条件
- 描述数据处理的隐私策略

在您选择两个复选框后，你设备上的应用程序安装将继续。

如果您不接受许可协议或隐私策略，请单击“取消”按钮，取消安装。

步骤 2：选择安装方法

在安装类型选择窗口，指定自定义。

自定义安装允许您修改 Kaspersky Security Center 设置，例如共享文件夹路径、账户和连接管理服务器的端口，以及数据库设置。自定义安装允许您指定安装哪些 Kaspersky 管理插件。在自定义安装期间，您可以通过启用相关选项为移动设备创建安装包。

步骤 3：选择要安装的组件

选择您希望安装的 Kaspersky Security Center 管理服务器组件：

- **移动设备管理**。如果您要在 Kaspersky Security Center 安装向导运行时为移动设备创建安装包，则选择此复选框。您还可以在管理服务器安装后，使用[管理控制台工具](#)手动创建移动设备安装包。
- **SNMP 代理**此组件接收通过 SNMP 协议收集管理服务器的统计信息。此组件仅在程序安装在装有 SNMP 的设备上时可用。

安装 Kaspersky Security Center 后，用于接收统计数据的 .mib 文件将放在程序安装文件夹下的 SNMP 子文件夹中。

网络代理和管理控制台未显示在组件列表中。这些组件将自动安装，您无法取消它们的安装。

在本步，您需要指定管理服务器组件的安装文件夹。默认情况下，这些组件将安装到 <磁盘>:\Program Files\Kaspersky Lab\Kaspersky Security Center 中。如果文件夹不存在，则会在安装过程中自动创建。您可以使用“浏览”按钮更改目标文件夹。

步骤 4：安装 Kaspersky Security Center 13.1 Web Console

该步骤仅在您使用 64 位操作系统时显示。否则，该步骤不被显示，因为 Kaspersky Security Center 13.1 Web Console 不工作在 32 位操作系统下。

默认情况下，将同时安装 Kaspersky Security Center 13.1 Web Console 和基于 MMC 的管理控制台。

如果要只安装 Kaspersky Security Center 13.1 Web Console:

1. 选择“仅安装此项”。
2. 在下拉列表中选择“基于 Web 的控制台”。

管理服务器安装完成后，将自动开始[安装 Kaspersky Security Center 13.1 Web Console](#)。

如果您只想安装基于 MMC 的控制台：

1. 选择“仅安装此项”。
2. 在下拉列表中选择“基于 MMC 的控制台”。

步骤 5：选择网络规模

指定要安装 Kaspersky Security Center 的网络的大小。向导会视网络中的设备数量来配置应用程序的安装和界面外观，以使其匹配。

下表列出了在不同的网络规模下程序安装设置和程序界面外观的不同。

选择不同网络规模时安装设置的区别

设置	1 到 100 台设备	100 到 1000 台设备	1000 到 5000 台设备	多于 5000 台设备
显示从属和虚拟管理服务器的节点，以及与从属和虚拟管理服务器相关的所有设置	不适用	不适用	适用	适用
在管理服务器和管理组的属性窗口中显示“安全性”区域	不适用	不适用	适用	适用
在客户端设备上随机分配更新任务的启动时间	不适用	以 5 分钟为间隔	以 10 分钟为间隔	以 10 分钟为间隔

如果将管理服务器连接至 MySQL 或 SQL Express 数据库服务器，不建议您使用该应用程序管理 10000 台以上的设备。对于 MariaDB 数据库管理系统，建议的受管理设备最大数量为 20000。

步骤 6：选择数据库

在本步中，您需要选择一个机制 - Microsoft SQL Server (SQL Express) 或 MySQL - 用于保存管理服务器数据库。MySQL 选项与 MySQL 和 MariaDB 均相关。

建议将管理服务器安装在专用服务器上，而不是域控制器上。但是，如果在用作只读域控制器 (RODC) 的服务器上安装 Kaspersky Security Center，则不得在本地（同一设备上）安装 Microsoft SQL Server (SQL Express)。在这种情况下，如果需要在本地上安装 DBMS，建议您（在另一台设备上）远程安装 Microsoft SQL Server (SQL Express)，或者使用 MySQL 或 MariaDB。

管理服务器数据库结构提供在 klakdb.chm 文件，它位于 Kaspersky Security Center 安装文件夹(该文件也在 Kaspersky 门户以压缩格式可用：[klakdb.zip](#))。

步骤 7：配置 SQL 主机

在向导的该步骤，配置 SQL Server。

根据您选择的数据库，指定以下设置：

- 如果在上一步中选择了“**Microsoft SQL Server (SQL Server Express)**”：
 - 在**SQL Server 实例名称**字段，指定网络中的 SQL Server 名称。要查看网络上的所有 SQL Server 列表，请单击“浏览”按钮。默认情况下该字段为空。

如果通过自定义端口连接到 SQL Server，则将 SQL Server 主机名与端口号一起指定，用逗号分隔，例如：

```
SQL_Server_host_name,1433
```

如果[使用证书加密管理服务器与 SQL Server 之间的通信](#)，请在“SQL Server 实例名称”字段中指定在生成证书时使用的主机名。如果使用 SQL Server 命名实例，则将 SQL Server 主机名与端口号一起指定，用逗号分隔，例如：

```
SQL_Server_name,1433
```

如果在同一主机上使用多个 SQL Server 实例，则另外指定实例名称，并用反斜杠分隔，例如：

```
SQL_Server_name\SQL_Server_instance_name,1433
```

如果企业网络上的 SQL Server 启用了 Always On 功能，请在 **SQL Server 实例名称** 字段中指定可用性组侦听器的名称。请注意，当启用 Always On 功能时管理服务器仅支持[同步提交可用性模式](#)。

- 在“**数据库名称**”字段中，指定已创建用于存储管理服务器数据的数据库的名称。默认值是 KAV。

如果此阶段您要在正安装 Kaspersky Security Center 的设备上安装 SQL Server，您必须终止安装 Kaspersky Security Center，并在 SQL Server 安装完成后重新启动 Kaspersky Security Center 的安装。支持的 SQL Server 版本在系统需求中列出。

如果您要在远程设备上安装 SQL Server，则无需中断 Kaspersky Security Center 安装向导。安装 SQL Server，然后继续安装 Kaspersky Security Center。

- 如果在上一步中选择了“**MySQL**”：
 - 在“**SQL Server 实例名称**”字段中，指定 SQL 服务器实例的名称。默认下，名称是要安装 Kaspersky Security Center 的设备的 IP 地址。
 - 在“**端口**”字段，指定管理服务器连接到 SQL Server 数据库的端口。默认端口号是 3306。
 - 在“**数据库名称**”字段中，指定已创建用于存储管理服务器数据的数据库的名称。默认值是 KAV。

步骤 8：选择身份验证模式

确定在将管理服务器连接至 SQL Server 时使用的身份验证模式。

您可以根据所选数据库从以下身份验证模式中进行选择：

- 对于 SQL Express 或 Microsoft SQL Server，请选择以下选项之一：
 - **Microsoft Windows** 身份验证模式使用启动管理服务器的用户来验证权限。

- **SQL Server 身份验证模式**如果选择此选项，则会使用在窗口中指定的帐户来验证访问权限。填写“帐户”和“密码”字段。

要查看输入的密码，单击并按住“显示”按钮。

对于两个身份验证模式，应用程序检查数据库是否可用。如果数据库不可用，则显示错误消息，且您必须提供正确的凭证。

如果管理服务器数据库存储在另外一台设备上，并且管理服务器账户无法访问该数据库服务器，则在安装或升级管理服务器时必须使用 SQL Server 身份验证模式。可能发生这种情况的情形为：存储数据库的设备在域之外，或管理服务器已安装在 LocalSystem 账户之下。

- 对于 MySQL 服务器或 MariaDB 服务器，请指定账户和密码。

步骤 9：选择账户以启动管理服务器

选择用于启动管理服务器作为服务的账户。

- 自动生成账户应用程序创建名为 KL-AK-* 的账户，kladminserver 服务在该账户下运行。

如果您计划将[共享文件夹](#)和 [DBMS](#) 放置在管理服务器所在设备。

- **选择账户。**管理服务器服务(kladminserver)将在您选择的账户下运行。

例如，如果您计划使用其他设备上任意版本的 [SQL Server 实例（包括 SQL Express）](#) 作为 DBMS，且/或您计划查找其他设备上的[共享文件夹](#)，您必须选择域账户。

从版本 10 Service Pack 3 开始，Kaspersky Security Center 支持受管理服务账户 (MSA) 和受管理服务账户组 (gMSA)。如果这些账户类型在您的域中被使用，您可以选择它们之一作为管理服务器服务账户。

在指定 MSA 或 gMSA 之前，必须在将要安装管理服务器的同一设备上安装该账户。如果尚未安装该帐户，则取消管理服务器安装，安装该帐户，然后重新启动管理服务器安装。关于在本地设备上安装受管服务帐户的详细信息，请参阅正式的 Microsoft 文档。

要指定 MSA 或 gMSA：

1. 单击“浏览”按钮。
2. 在打开的窗口中，单击对象类型按钮。
3. 选择“服务账户”类型并单击“确定”。
4. 选择相关账户并单击确定。

您选择的账户必须有[不同的权限，取决于您计划使用的 DBMS](#)。

出于安全原因，请不要分配权限状态到您运行管理服务器的账户。

如果之后您决定更改管理服务器账户，您可以使用管理服务器账户切换实用程序 ([klsrvswch](#))。

步骤 10：选择账户以运行 Kaspersky Security Center 服务

在设备上选择即将运行 Kaspersky Security Center 服务的账户:

- 自动生成账户 Kaspersky Security Center 在 kladmins 组的设备上创建名为 KIScSvc 的本地账户。Kaspersky Security Center 服务将在已创建的账户下运行。
- 选择账户。Kaspersky Security Center 服务将运行在您选择的账户下。
您将必须选择域账户，如果您要保存报告到不同设备的文件夹，或基于您组织的安全策略。如果您[安装管理服务到失败转移集群](#)，您可能也必须选择域账户。

出于安全原因，请不要分配权限状态到您运行服务的账户。

KSN 代理服务 (ksnproxy)、卡斯基激活代理服务器服务 (klactprx) 和卡斯基身份验证门户服务 (klwebsrv) 将在所选账户下运行。

步骤 11: 选择共享文件夹

定义执行以下操作时将使用的共享文件夹的位置和名称:

- 存储远程安装程序所需的文件（这些文件会在创建安装包过程中复制到管理服务器）。
- 将从更新源下载的更新存储到管理服务器。

系统将为所有用户启用文件共享（只读）。

您可以选择以下两个选项之一:

- 创建共享文件夹。创建新文件夹。在文本框中，指定文件夹路径。
- 选择现有共享文件夹。选择一个已有的共享文件夹。

共享文件夹可以是正在安装程序的设备上的本地文件夹，也可以是企业网络中任何客户端设备上的远程目录。您可以单击“浏览”按钮选择共享文件夹，也可以在相应的字段中输入共享文件夹的 UNC 路径（例如，\\server\Share）手动指定。

默认情况下，安装程序将在为 Kaspersky Security Center 组件选择的安装文件夹中创建一个名为 share 的本地子文件夹。

您稍后可以根据需要[定义共享文件夹](#)。

步骤 12: 配置与管理服务器的连接

配置到管理服务器的连接:

- **端口** 

用于连接至管理服务器的端口号。
默认端口号是 14000。

- [SSL 端口](#)

用于安全地连接至管理服务器的安全套接字层（SSL）端口号。
默认端口号是 13000。

- [加密密钥长度](#)

选择加密密钥长度：1024 bit 或 2048 bit。

1024 位加密密钥少量占用 CPU，但它被认为是过时的，因为由于技术说明，它无法提供可靠的加密。而且，现有硬件可能与 1024 位密钥的 SSL 证书不兼容。

2048 位加密密钥满足所有加密标准。然而，使用 2048 位加密密钥可能增加 CPU 负载。

默认下，**2048 bit(最大安全)**被选中。

如果管理服务器安装在运行 Microsoft Windows XP Service Pack 2 的设备上，则内置系统防火墙会阻止 TCP 端口 13000 和 14000。因此，在安装后，要能够访问设备上的管理服务器，您必须手动打开这些端口。

步骤 13：定义管理服务器地址

指定管理服务器地址。您可以选择以下选项之一：

- **DNS 域名**。如果网络中包含 DNS 服务器并且客户端设备可以用它接收管理服务器地址，则您可以使用此方法。
- **NetBIOS 名称**。如果客户端设备使用 NetBIOS 协议接收管理服务器地址，或者网络中可使用 WINS 服务器，则您可以使用此方法。
- **IP 地址**。如果管理服务器拥有不会随后变更的静态 IP 地址，则您可以使用此方法。

步骤 14：用于连接移动设备的管理服务器地址

如果选择了安装“移动设备管理”组件，则安装向导会出现这一步。

在移动设备连接地址窗口中，指定管理服务器的外部地址以连接本地网络之外的移动设备。您可以指定管理服务器的 IP 地址或域名系统 (DNS)。

步骤 15：选择应用程序管理插件

选择需要与 Kaspersky Security Center 一起安装的应用程序管理插件。

为了搜索方便，插件被根据安全对象类型分成了组。

步骤 16: 在硬盘驱动器上解压并安装文件

Kaspersky Security Center 组件的安装配置完成后，便可以开始在硬盘驱动器上安装文件。

如果安装需要其他程序，安装向导将在开始安装 Kaspersky Security Center 之前，在“安装先决条件”页面中通知您。所需程序将在您单击“下一步”按钮后自动安装。

在最后一页，您可以选择启动哪个控制台以使用 Kaspersky Security Center：

- 启动基于 MMC 的管理控制台
- 启动 Kaspersky Security Center Web Console

该选项仅在您在先前步骤中选择了安装 Kaspersky Security Center 13.1 Web Console 时可用。

您也可以单击完成以关闭向导而不使用 Kaspersky Security Center。您可以稍后随时开始使用。

在管理控制台或者 Kaspersky Security Center 13.1 Web Console 第一次启动时，您可以执行[应用程序初始化设置](#)。

在 Microsoft 故障转移集群上安装管理服务器

在故障转移群集上安装管理服务器的过程与在独立设备上标准安装和自定义安装不同。

在包含群集的公用数据存储的节点上执行本节描述的过程。

要在群集上安装 Kaspersky Security Center 管理服务器：

运行 ksc_<版本号>.<内部版本号>_full_<本地化语言>.exe 可执行文件。

提示您选择要安装的 Kaspersky 程序的窗口将打开。在程序选择窗口，点击安装 **Kaspersky Security Center 13.1 管理服务器** 链接启动管理服务器服务器安装向导。遵照向导的说明。

步骤 1: 查看授权许可协议和隐私策略

在安装向导的此步骤，您必须阅读您和 Kaspersky 之间的授权许可协议以及隐私策略。

还可能会提示阅读 Kaspersky Security Center 分发中可用应用程序管理插件的授权许可协议和隐私策略。

请认真阅读授权许可协议和隐私策略。如果您同意授权许可协议和隐私策略的所有条款，在我确认我已完整阅读、理解和接受部分选择以下复选框：

- 该 EULA 的条款和条件
- 描述数据处理的隐私策略

在您选择两个复选框后，你设备上的应用程序安装将继续。

如果您不接受许可协议或隐私策略，请单击“取消”按钮，取消安装。

步骤 2：选择群集上的安装类型

选择群集上的安装类型：

- **群集（在所有群集节点上安装）**

这是推荐的选项。如果选择此选项，管理服务器将同时安装在群集的所有节点上。

在“[选择管理控制台进行安装](#)”这一步中，您将需要选择将安装在当前集群节点上的控制台。如果仅在集群节点上安装控制台，万一节点出现故障，您将无法访问管理服务器。我们建议在[这一步](#)中，对于所有集群节点，均选择基于 MMC 的控制台进行安装。安装管理服务器后，在不是集群节点的单独设备上[安装 Kaspersky Security Center 13.1 Web Console](#)。这样，您可以在集群节点出现故障时使用 Kaspersky Security Center 13.1 Web Console 来管理管理服务器。

- **本地（仅在此设备上安装）**

如果选择此选项，管理服务器将仅安装在当前节点上，就像安装在独立服务器上一样，并且管理服务器不会像群集感知应用程序一样工作。例如，如果管理服务器不需要容错，您可能会想要选择此选项以节省共享存储空间。如果当前节点发生故障，则必须将管理服务器安装在另一个节点上，并从备份中还原管理服务器状态。

后面的步骤与使用[标准](#)或[自定义](#)安装方法时相同，从安装方法选择步骤开始。

步骤 3：指定虚拟管理服务器的名称

指定新的虚拟管理服务器的网络名称。您将能够使用该名称将管理控制台或 Kaspersky Security Center 13.1 Web Console 连接到管理服务器。

您指定的名称必须与群集名称不同。

步骤 4：指定虚拟管理服务器的网络详细信息

要指定新的虚拟管理服务器实例的网络详细信息：

1. 在“**要使用的网络**”中，选择当前群集节点连接到的域网络。
2. 做以下之一：
 - 如果所选网络中使用 DHCP 分配 IP 地址，请选中“**使用 DHCP**”选项。
 - 如果所选网络中未使用 DHCP，请指定所需的 IP 地址。
您指定的 IP 地址必须与群集 IP 地址不同。

3. 单击“**添加**”以应用指定的设置。

您将能够使用自动分配或指定的 IP 地址将管理控制台或 Kaspersky Security Center Web Console 连接到管理服务器。

步骤 5：指定群集组

群集组是一种特殊的故障转移群集角色，其中包含所有节点的公用资源。您有两个选项：

- 创建新的群集组。

在大多数情况下，建议使用此选项。新的群集组将包含与管理服务器实例相关的所有公用资源。

- 选择现有群集组。

如果要使用已经与现有群集组关联的公用资源，请选择此选项。例如，如果要使用与现有群集组关联的存储，并且没有其他存储可用于新群集组，则最好使用此选项。

步骤 6：选择群集数据存储

要选择群集数据存储：

1. 在“可用存储库”中，选择将安装虚拟管理服务器实例的公用资源的数据存储。
2. 如果所选数据存储包含多个卷，请在“磁盘驱动器上的可用部分”下，选择所需卷。
3. 在“安装路径”中，输入将安装虚拟管理服务器实例的公用数据存储的路径。

数据存储已选择。

步骤 7：指定用于远程安装的账户

指定将用于在群集的被动节点上远程安装虚拟管理服务器实例的用户名和密码。

您指定的账户必须被授予群集所有节点的管理特权。

步骤 8：选择要安装的组件

选择您希望安装的 Kaspersky Security Center 管理服务器组件：

- **移动设备管理**。如果您要在 Kaspersky Security Center 安装向导运行时为移动设备创建安装包，则选择此复选框。您也可以在管理服务器安装后，使用[管理控制台工具](#)手动创建移动设备安装包。
- **SNMP 代理**此组件接收通过 SNMP 协议收集管理服务器的统计信息。此组件仅在程序安装在装有 SNMP 的设备上时可用。

安装 Kaspersky Security Center 后，用于接收统计数据的 .mib 文件将放在程序安装文件夹下的 SNMP 子文件夹中。

网络代理和管理控制台未显示在组件列表中。这些组件将自动安装，您无法取消它们的安装。

在本步，您需要指定管理服务器组件的安装文件夹。默认情况下，这些组件将安装到 <磁盘>:\Program Files\Kaspersky Lab\Kaspersky Security Center 中。如果文件夹不存在，则会在安装过程中自动创建。您可以使用“浏览”按钮更改目标文件夹。

步骤 9：选择网络规模

指定要安装 Kaspersky Security Center 的网络的大小。向导会视网络中的设备数量来配置应用程序的安装和界面外观，以使其匹配。

下表列出了在不同的网络规模下程序安装设置和程序界面外观的不同。

选择不同网络规模时安装设置的区别

设置	1 到 100 台设备	100 到 1000 台设备	1000 到 5000 台设备	多于 5000 台设备
显示从属和虚拟管理服务器的节点，以及与从属和虚拟管理服务器相关的所有设置	不适用	不适用	适用	适用
在管理服务器和管理组的属性窗口中显示“安全性”区域	不适用	不适用	适用	适用
在客户端设备上随机分配更新任务的启动时间	不适用	以 5 分钟为间隔	以 10 分钟为间隔	以 10 分钟为间隔

如果将管理服务器连接至 MySQL 或 SQL Express 数据库服务器，不建议您使用该应用程序管理 10000 台以上的设备。对于 MariaDB 数据库管理系统，建议的受管理设备最大数量为 20000。

步骤 10：选择数据库

在本步中，您需要选择一个机制 - Microsoft SQL Server (SQL Express) 或 MySQL - 用于保存管理服务器数据库。MySQL 选项与 MySQL 和 MariaDB 均相关。

建议将管理服务器安装在专用服务器上，而不是域控制器上。但是，如果在用作只读域控制器 (RODC) 的服务器上安装 Kaspersky Security Center，则不得在本地（同一设备上）安装 Microsoft SQL Server (SQL Express)。在这种情况下，如果需要在本地安装 DBMS，建议您（在另一台设备上）远程安装 Microsoft SQL Server (SQL Express)，或者使用 MySQL 或 MariaDB。

管理服务器数据库结构提供在 klakdb.chm 文件，它位于 Kaspersky Security Center 安装文件夹(该文件也在 Kaspersky 门户以压缩格式可用：[klakdb.zip](#))。

步骤 11：配置 SQL Server

在向导的该步骤，配置 SQL Server。

根据您的选择的数据库，指定以下设置：

- 如果在上一步中选择了“**Microsoft SQL Server (SQL Server Express)**”:

- 在**SQL Server 实例名称**字段, 指定网络中的 SQL Server 名称。要查看网络上的所有 SQL Server 列表, 请单击“**浏览**”按钮。默认情况下该字段为空。

如果通过自定义端口连接到 SQL Server, 则将 SQL Server 主机名与端口号一起指定, 用逗号分隔, 例如:

SQL_Server_host_name,1433

如果[使用证书加密管理服务器与 SQL Server 之间的通信](#), 请在“**SQL Server 实例名称**”字段中指定在生成证书时使用的主机名。如果使用 SQL Server 命名实例, 则将 SQL Server 主机名与端口号一起指定, 用逗号分隔, 例如:

SQL_Server_name,1433

如果在同一主机上使用多个 SQL Server 实例, 则另外指定实例名称, 并用反斜杠分隔, 例如:

SQL_Server_name\SQL_Server_instance_name,1433

如果企业网络上的 SQL Server 启用了 Always On 功能, 请在 **SQL Server 实例名称** 字段中指定可用性组侦听器的名称。请注意, 当启用 Always On 功能时管理服务器仅支持[同步提交可用性模式](#)。

- 在“**数据库名称**”字段中, 指定已创建用于存储管理服务器数据的数据库的名称。默认值是 KAV。

如果此阶段您要在正安装 Kaspersky Security Center 的设备上安装 SQL Server, 您必须终止安装 Kaspersky Security Center, 并在 SQL Server 安装完成后重新启动 Kaspersky Security Center 的安装。支持的 SQL Server 版本在系统需求中列出。

如果您要在远程设备上安装 SQL Server, 则无需中断 Kaspersky Security Center 安装向导。安装 SQL Server, 然后继续安装 Kaspersky Security Center。

- 如果在上一步中选择了“**MySQL**”:

- 在“**SQL Server 实例名称**”字段中, 指定 SQL 服务器实例的名称。默认下, 名称是要安装 Kaspersky Security Center 的设备的 IP 地址。

- 在“**端口**”字段, 指定管理服务器连接到 SQL Server 数据库的端口。默认端口号是 3306。

在“**数据库名称**”字段中, 指定已创建用于存储管理服务器数据的数据库的名称。默认值是 KAV。

步骤 12: 选择身份验证模式

确定在将管理服务器连接至 SQL Server 时使用的身份验证模式。

您可以根据所选数据库从以下身份验证模式中进行选择:

- 对于 SQL Express 或 Microsoft SQL Server, 请选择以下选项之一:
 - **Microsoft Windows** 身份验证模式使用启动管理服务器的用户来验证权限。
 - **SQL Server** 身份验证模式如果选择此选项, 则会使用在窗口中指定的帐户来验证访问权限。填写“**帐户**”和“**密码**”字段。
要查看输入的密码, 单击并按住“**显示**”按钮。

对于两个身份验证模式, 应用程序检查数据库是否可用。如果数据库不可用, 则显示错误消息, 且您必须提供正确的凭证。

如果管理服务器数据库存储在另外一台设备上，并且管理服务器账户无法访问该数据库服务器，则在安装或升级管理服务器时必须使用 SQL Server 身份验证模式。可能发生这种情况的情形为：存储数据库的设备在域之外，或管理服务器已安装在 LocalSystem 账户之下。

对于 MySQL 服务器或 MariaDB 服务器，请指定账户和密码。

步骤 13：选择账户以启动管理服务器

选择用于启动管理服务器作为服务的账户。

- 自动生成账户应用程序创建名为 KL-AK-* 的账户，kladminserver 服务在该账户下运行。

如果您计划将 [共享文件夹](#) 和 [DBMS](#) 放置在管理服务器所在设备。

- 选择账户。管理服务器服务(kladminserver)将在您选择的账户下运行。

例如，如果您计划使用其他设备上任意版本的 [SQL Server 实例（包括 SQL Express）](#) 作为 DBMS，且/或您计划查找其他设备上的 [共享文件夹](#)，您必须选择域账户。

从版本 10 Service Pack 3 开始，Kaspersky Security Center 支持受管理服务账户 (MSA) 和受管理服务账户组 (gMSA)。如果这些账户类型在您的域中被使用，您可以选择它们之一作为管理服务器服务账户。

在指定 MSA 或 gMSA 之前，必须在将要安装管理服务器的同一设备上安装该账户。如果尚未安装该帐户，则取消管理服务器安装，安装该帐户，然后重新启动管理服务器安装。关于在本地设备上安装受管服务帐户的详细信息，请参阅正式的 Microsoft 文档。

要指定 MSA 或 gMSA：

1. 单击“浏览”按钮。
2. 在打开的窗口中，单击对象类型按钮。
3. 选择“服务账户”类型并单击“确定”。
4. 选择相关账户并点击确定。

您选择的账户必须有 [不同的权限](#)，取决于您计划使用的 DBMS。

出于安全原因，请不要分配权限状态到您运行管理服务器的账户。

如果之后您决定更改管理服务器账户，您可以使用管理服务器账户切换实用程序 ([klsvswch](#))。

步骤 14：选择账户以运行 Kaspersky Security Center 服务

在设备上选择即将运行 Kaspersky Security Center 服务的账户：

- 自动生成账户 Kaspersky Security Center 在 kladmins 组的设备上创建名为 KIScSvc 的本地账户。Kaspersky Security Center 服务将在已创建的账户下运行。
- 选择账户。Kaspersky Security Center 服务将运行在您选择的账户下。

您将必须选择域账户，如果您要保存报告到不同设备的文件夹，或基于您组织的安全策略。如果您[安装管理服务到失败转移集群](#)，您可能也必须选择域账户。

出于安全原因，请不要分配权限状态到您运行服务的账户。

KSN 代理服务 (ksnproxy)、卡斯基激活代理服务器服务 (klactprx) 和卡斯基身份验证门户服务 (klwebsrv) 将在所选账户下运行。

步骤 15：选择共享文件夹

定义执行以下操作时将使用的共享文件夹的位置和名称：

- 存储远程安装程序所需的文件（这些文件会在创建安装包过程中复制到管理服务器）。
- 将从更新源下载的更新存储到管理服务器。

系统将为所有用户启用文件共享（只读）。

您可以选择以下两个选项之一：

- **创建共享文件夹。** 创建新文件夹。在文本框中，指定文件夹路径。
- **选择现有共享文件夹。** 选择一个已有的共享文件夹。

共享文件夹可以是正在安装程序的设备上的本地文件夹，也可以是企业网络中任何客户端设备上的远程目录。您可以单击“浏览”按钮选择共享文件夹，也可以在相应的字段中输入共享文件夹的 UNC 路径（例如，\\server\Share）手动指定。

默认情况下，安装程序将在为 Kaspersky Security Center 组件选择的安装文件夹中创建一个名为 share 的本地子文件夹。

您稍后可以根据需要[定义共享文件夹](#)。

步骤 16：配置与管理服务器的连接

配置到管理服务器的连接：

- **端口** 

用于连接至管理服务器的端口号。
默认端口号是 14000。

- **SSL 端口** 

用于安全地连接至管理服务器的安全套接字层（SSL）端口号。
默认端口号是 13000。

- [加密密钥长度](#)

选择加密密钥长度：1024 bit 或 2048 bit。

1024 位加密密钥少量占用 CPU，但它被认为是过时的，因为由于技术说明，它无法提供可靠的加密。而且，现有硬件可能与 1024 位密钥的 SSL 证书不兼容。

2048 位加密密钥满足所有加密标准。然而，使用 2048 位加密密钥可能增加 CPU 负载。

默认下，**2048 bit(最大安全)**被选中。

如果管理服务器安装在运行 Microsoft Windows XP Service Pack 2 的设备上，则内置系统防火墙会阻止 TCP 端口 13000 和 14000。因此，在安装后，要能够访问设备上的管理服务器，您必须手动打开这些端口。

步骤 17：定义管理服务器地址

指定管理服务器地址。您可以选择以下选项之一：

- **DNS 域名**。如果网络中包含 DNS 服务器并且客户端设备可以用它接收管理服务器地址，则您可以使用此方法。
- **NetBIOS 名称**。如果客户端设备使用 NetBIOS 协议接收管理服务器地址，或者网络中可使用 WINS 服务器，则您可以使用此方法。
- **IP 地址**。如果管理服务器拥有不会随后变更的静态 IP 地址，则您可以使用此方法。

步骤 18：用于连接移动设备的管理服务器地址

如果选择了安装“移动设备管理”组件，则安装向导会出现这一步。

在移动设备连接地址窗口中，指定管理服务器的外部地址以连接本地网络之外的移动设备。您可以指定管理服务器的 IP 地址或域名系统 (DNS)。

步骤 19：在硬盘驱动器上解压并安装文件

Kaspersky Security Center 组件的安装配置完成后，便可以开始在硬盘驱动器上安装文件。

如果安装需要其他程序，安装向导将在开始安装 Kaspersky Security Center 之前，在“安装先决条件”页面中通知您。所需程序将在您单击“下一步”按钮后自动安装。

在最后一页，您可以选择启动哪个控制台以使用 Kaspersky Security Center：

- 启动基于 MMC 的管理控制台
- 启动 Kaspersky Security Center Web Console

该选项仅在您在先前步骤中选择了安装 Kaspersky Security Center 13.1 Web Console 时可用。

您也可以点击完成以关闭向导而不使用 Kaspersky Security Center。您可以稍后随时开始使用。

在管理控制台或者 Kaspersky Security Center 13.1 Web Console 第一次启动时，您可以执行[应用程序初始化设置](#)。

在非交互模式下安装管理服务器

管理服务器可以在非交互模式下安装，即，无需交互式输入安装设置。

要在非交互模式下将管理服务器安装至本地设备：

1. 阅读[最终用户授权许可协议](#)。只有在您理解并接受最终用户授权许可协议的条款后，才使用下面的命令。
2. 阅读[隐私策略](#)。仅当您理解并同意您的数据将按照隐私策略中所述进行处理和传输（包括传输到第三方国家）后，才使用下面的命令。
3. 运行命令

```
setup.exe /s /v"DONT_USE_ANSWER_FILE=1 EULA=1 PRIVACYPOLICY=1 <setup_parameters>"
```

这里“`setup_parameters`”是一系列参数，其各自的值用空格隔开（`PARAM1=PARAM1VAL` `PARAM2=PARAM2VAL`）。`setup.exe` 文件位于服务器文件夹，它是 Kaspersky Security Center 分发包的一部分。

下表列出了在非交互模式下安装管理服务器时可用到的参数名称和可能的值。

非交互模式下安装管理服务器的参数

参数名称	参数描述	可用值
EULA	是否接受授权许可协议条款。	<ul style="list-style-type: none">• 1 – 我已完全阅读、理解并接受最终用户授权许可协议的条款。• 其它值或没有值 – 我不接受授权许可协议的条款（将不会执行安装）。
PRIVACYPOLICY	是否接受隐私策略条款。	<ul style="list-style-type: none">• 1 – 我了解并同意我的数据将按照《隐私策略》中的说明进行处理和传输（包括第三国家/地区）。我确认已完全阅读并理解《隐私策略》。• 其它值或没有值 – 我不接受隐私策略的条款（将不会执行安装）。
INSTALLATIONMODETYPE	管理服务器安装类型。	<ul style="list-style-type: none">• 标准 – 标准安装。• 自定义 – 自定义安装。
INSTALLDIR	管理服务器安装文件夹的路径。	字符串值。
ADDLOCAL	要安装的管理服务器组件列表（以逗号隔	CSAdminKitServer, NAgent,

	开)。	<p>CSAdminKitConsole, NSAC, MobileSupport, KSNProxy, SNMPAgent, GdiPlusRedist, Microsoft_VC90_CRT_x86, Microsoft_VC100_CRT_x86.</p> <p>管理服务器安装正常运行的最小组件列表:</p> <p>ADDLOCAL=CSAdminKitServer, CSAdminKitConsole, KSNProxy, Microsoft_VC90_CRT_x86, Microsoft_VC100_CRT_x86.</p>
NETRANGETYPE	网络大小 (网络中设备的数量)。	<ul style="list-style-type: none"> • NRT_1_100 - 1 到 100 台设备。 • NRT_100_1000 - 101 到 1000 台设备。 • NRT_GREATER_1000 - 多于 1000 台设备。
SRV_ACCOUNT_TYPE	指定管理服务器作为服务运行时使用的账户的模式。	<ul style="list-style-type: none"> • SrvAccountDefault – 自动创建账户。 • SrvAccountUser – 手动指定账户。此种情况下, 您必须指定 SERVERACCOUNTNAME 和 SERVERACCOUNTPWD 参数的值。
SERVERACCOUNTNAME	管理服务器作为服务运行时使用的账户的名称。如果 SRV_ACCOUNT_TYPE=SrvAccountUser, 您必须为参数指定值。	字符串值。
SERVERACCOUNTPWD	用于启动管理服务器作为服务的账户密码。如果 SRV_ACCOUNT_TYPE=SrvAccountUser, 您必须为参数指定值。	字符串值。
SERVERCER	管理服务器证书密钥长度 (位)。	<ul style="list-style-type: none"> • 1 – 管理服务器证书的密钥长度为 2048 位。 • 未指定值 – 管理服务器证书的密钥长度 1024 位。
DBTYPE	为存储管理服务器数据库而创建的数据库类型。 该参数是必须的。	<ul style="list-style-type: none"> • MySQL – 将使用 MySQL 或 MariaDB 数据库; 在这种情况下, 您必须指定 MYSQLSERVERNAME、MYSQLSERVERPORT、MYSQLDBNAME、MYSQLACCOUNTNAME 和

		<p>MYSQLACCOUNTPWD 参数的值。</p> <ul style="list-style-type: none"> • MSSQL – Microsoft SQL Server (SQL Express) 数据库将被使用。此种情况下，您必须指定 MSSQLSERVERNAME、MYSQLDBNAME 和 MSSQLAUTHTYPE 参数的值。
MYSQLSERVERNAME	SQL Server 完整名称。如果 DBTYPE=MySQL，您必须为参数指定值。	字符串值。
MYSQLSERVERPORT	连接至 SQL Server 的端口号。如果 DBTYPE=MySQL，您必须为参数指定值。	数字值。
MYSQLDBNAME	为存储管理服务器数据库而创建的数据库名称。如果 DBTYPE=MySQL，您必须为参数指定值。	字符串值。
MYSQLACCOUNTNAME	连接到数据库的账户名称。如果 DBTYPE=MySQL，您必须为参数指定值。	字符串值。
MYSQLACCOUNTPWD	连接到数据库的账户密码。如果 DBTYPE=MySQL，您必须为参数指定值。	字符串值。
MSSQLSERVERNAME	SQL Server 完整名称。如果 DBTYPE=MSSQL，您必须为该参数指定值。	字符串值。
MSSQLDBNAME	数据库名称。如果 DBTYPE=MSSQL，您必须为该参数指定值。	字符串值。
MSSQLAUTHTYPE	连接到 SQL Server 的授权类型。您必须指定参数值，如果 DBTYPE=MSSQL	<ul style="list-style-type: none"> • Windows – Microsoft Windows 身份验证模式。 • SQLServer – SQL Server 身份验证模式。此种情况下，您必须指定 MSSQLACCOUNTNAME 和 MSSQLACCOUNTPWD 参数的值。
MSSQLACCOUNTNAME	连接至 SQL Server 的账户名称。如果 MSSQLAUTHTYPE=SQLServer，您必须为参数指定值。	字符串值。
MSSQLACCOUNTPWD	连接至 SQL Server 的账户密码。如果 MSSQLAUTHTYPE=SQLServer，您必须为参数指定值。	字符串值。
CREATE_SHARE_TYPE	指定共享文件夹的方法。	<ul style="list-style-type: none"> • Create—创建新共享文件夹。此种情况下，您必须指定 SHARELOCALPATH 和 SHAREFOLDERNAME 参数的值。

		<ul style="list-style-type: none"> ChooseExisting – 选择现有文件夹。此种情况下，您必须指定 EXISTSHAREFOLDERNAME 参数的值。
SHARELOCALPATH	本地文件夹完整路径。您必须指定参数值，如果 CREATE_SHARE_TYPE=Create	字符串值。
SHAREFOLDERNAME	共享文件夹网络名称。如果 CREATE_SHARE_TYPE=Create，您必须为参数指定值。	字符串值。
EXISTSHAREFOLDERNAME	现有共享文件夹的完整路径。 如果 CREATE_SHARE_TYPE=ChooseExisting，您必须为该参数指定值。	字符串值。
SERVERPORT	连接至管理服务器的端口号。	数字值。
SERVERSSLPORT	使用 SSL 协议加密连接到管理服务器的端口号。	数字值。
SERVERADDRESS	管理服务器地址。	字符串值。
MOBILESERVERADDRESS	用于连接移动设备的管理服务器地址。	字符串值。

有关管理服务器安装设置的详细描述，请参阅“[自定义安装](#)”部分。

在管理员工作站安装管理控制台

你可以在管理员工作站上单独安装管理控制台，并使用该控制台通过网络对管理服务器进行管理。

要在管理员工作站上安装管理控制台：

1. 运行 `setup.exe` 可执行文件。
提示您选择要安装的 Kaspersky 程序的窗口将打开。
2. 在程序选择窗口，点击仅安装 **Kaspersky Security Center 13.1 管理控制台** 链接运行管理控制台服务器安装向导。遵照向导的说明。
3. 选择目标文件夹。默认情况下，目标文件夹将为 <驱动器>\Program Files\Kaspersky Lab\Kaspersky Security Center Console。如果此文件夹不存在，则系统会在安装过程中自动创建。您可以使用“浏览”按钮更改目标文件夹。
4. 在安装向导的最后一页，单击“开始”按钮启动管理控制台的安装程序。

当向导完成后，管理控制台将被安装在管理员工作站中。

要在非交互模式下在管理员工作站上安装管理控制台：

1. 阅读[最终用户授权许可协议](#)。只有在您理解并接受最终用户授权许可协议的条款后，才使用下面的命令。

2. 在 Kaspersky Security Center 分发包的 Distrib\Console 文件夹中，使用以下命令运行 setup.exe 文件：

```
setup.exe /s /v"EULA=1"
```

如果要从 Distrib\Console\Plugins 文件夹安装所有管理插件连同管理控制台，请运行以下命令：

```
setup.exe /s /v"EULA=1" /pALL
```

如果要指定从 Distrib\Console\Plugins 文件夹安装的管理插件连同管理控制台，请在 "/p" 项后指定插件，并用分号分隔：

```
setup.exe /s /v"EULA=1" /pP1;P2;P3
```

其中 P1、P2、P3 是与 Distrib\Console\Plugins 文件夹中的插件文件夹名称对应的插件名称。例如：

```
setup.exe /s /v"EULA=1" /pKES4Mac;KESS;MDM4IOS
```

管理控制台和管理插件（如果有）将安装在管理员的工作站上。

安装好管理控制台后，您必须连接到管理服务器。为此，请运行管理控制台，然后在打开的窗口中，指定装有管理服务器的设备名称或 IP 地址，以及用于连接管理服务器的账户设置。建立与管理服务器的连接后，您就可以使用该管理控制台管理反病毒保护系统了。

您可以使用标准的 Microsoft Windows 添加/删除工具卸载管理控制台。

安装 Kaspersky Security Center 后系统的变化

管理控制台图标

在设备上安装管理控制台后，系统会显示其图标，允许您启动管理控制台。可以在“开始”→“程序”→“Kaspersky Security Center”菜单中找到管理控制台。

管理服务器和网络代理服务

管理服务器和网络代理将作为服务安装在设备上，其属性如下所示。该表也包含了安装管理服务器后应用于设备上的其他服务的属性。

Kaspersky Security Center 服务属性

组件	服务名称	显示服务名称	账户
管理服务器	kladminsrv	Kaspersky Security Center 管理服务器	安装过程中，用户定义的或专用的 KL-AK-* 格式的账户被创建
网络代理	klagent	Kaspersky Security Center 网络代理	本地系统
访问 Kaspersky Security Center 13.1 Web Console 和管理组织内网的 Web 服务器	klwebsrv	Kaspersky 网络论坛	专用非授权 KIScSvc 账户
激活代理服务器	klactprx	Kaspersky 的激活代理服务器	专用非授权 KIScSvc 账户
KSN 代理服务器	ksnproxy	卡巴斯基安全网络代理服务器	专用非授权 KIScSvc 账户

Kaspersky Security Center 13.1 Web Console 服务

如果在设备上安装 Kaspersky Security Center 13.1 Web Console，将部署以下服务（请参见下表）：

Kaspersky Security Center 13.1 Web Console 服务

显示服务名称	账户
Kaspersky Security Center 服务控制台	专用非授权 KIScSvc 账户
Kaspersky Security Center Web Console	网络服务
Kaspersky Security Center 插件服务	专用非授权 KIScSvc 账户
Kaspersky Security Center Web Console 管理服务	本地系统
Kaspersky Security Center Web Console 消息队列	专用非授权 KIScSvc 账户

网络代理服务器版本

服务器版本的网络代理将与管理服务器一起安装在设备中。服务器版本的网络代理是管理服务器的一部分，会同管理服务器一起安装和删除，并且只能与本地安装的管理服务器进行交互。配置网络代理到管理服务器的连接不是必须的步骤：配置会通过程序功能进行实施，因为这些组件已安装在同一设备中。服务器版本的网络代理会以相同的属性进行安装，以便作为标准的网络代理，并且可执行相同的应用程序管理功能。此版本由管理组（该管理组要包含管理服务器的客户端设备）的策略管理。对于服务器版本的网络代理来说，除服务器更改任务意外的所有任务均创建在管理服务器提供的范围之内。

网络代理无法被安装到已经安装了管理服务器的设备。

您可以查看管理服务器、网络代理的各项服务的属性，也可以使用标准的 Microsoft Windows 管理工具监控其操作：Computer management\Services。有关 Kaspersky 管理服务器服务活动的信息已注册，并存储在 Microsoft Windows 系统日志中，而且是在安装管理服务器的设备上的一个单独的卡巴斯基事件日志分支中。

我们建议您不要手动开始和停止服务，且不要在服务设置中修改服务账户。如果必要，您可以使用 klsrvswch 实用工具修改管理服务器服务账户。

用户账户和用户组

管理服务器安装程序默认创建以下账户：

- KL-AK-*：管理服务器服务账户
- KIScSvc：管理服务器轮询的其他服务账户
- KIPxeUser：操作系统部署账户

如果您在运行安装程序时为管理服务器服务和其他服务选择其他账户，指定的账户被使用。

将自动在安装管理服务器的设备上创建名为 KAdmins 与 KOperators 的本地安全组 [及各自的权限集](#)。

不建议在域控制器上安装管理服务器；但是在域控制器上安装管理服务器，则必须以域管理员权限启动安装程序。在这种情况下，安装程序将自动创建名为 KAdmins 和 KOperators 的域安全组。如果在不是域控制器的计算机上安装管理服务器，则必须以本地管理员权限启动安装程序。在这种情况下，安装程序将自动创建名为 KAdmins 和 KOperators 的本地安全组。

配置邮件通知时，您可能需要在邮件服务器上创建一个账户以进行 ESMTP 身份验证。

卸载程序

您可以使用标准的 Microsoft Windows 添加/删除工具卸载 Kaspersky Security Center。删除程序需要启动可以删除设备中所有应用程序组件（包括插件）的向导。该向导会使默认浏览器打开一个带有投票的网页，您可以在其中告诉我们您选择停止使用 Kaspersky Security Center 的原因。如果您未在向导的操作过程中选择删除共享文件夹 (Share)，则可以在所有相关任务完成后手动将其删除。

卸载应用程序后，它的一些文件可能保持在系统临时文件夹。

应用程序删除向导会建议您存储管理服务器的备份副本。

当应用程序从 Microsoft Windows 7 和 Microsoft Windows 2008 卸载时，系统可能会提前终止卸载向导。这可以通过禁用操作系统中的用户账户控制 (UAC) 并重新启动应用程序删除来避免。

从先前版本升级 Kaspersky Security Center

以下主题描述了建议的升级准备步骤：[升级 Kaspersky Security Center 和受管理安全应用程序](#)。

您可以安装版本 13.1 的管理服务器到安装了早期版本管理服务器的设备 (从版本 10 Service Pack 1 开始)。当升级至版本 13.1 时，上一管理服务器版本的所有数据和设置都将被保留下来。

DBMS 被管理服务器和其他应用程序同时使用是被严格禁止的。

要升级早期版本的管理服务器到版本 13.1:

1. 运行版本 13.1 的 ksc_<版本和小版本号>_full_<语言>.exe 可执行文件（您可以从 Kaspersky 网站下载该文件）。

提示您选择要安装的 Kaspersky 程序的窗口将打开。

在程序选择分类窗口，点击安装 **Kaspersky Security Center 13.1** 链接启动管理服务器安装向导。遵照向导的说明。

阅读授权许可协议和隐私策略。如果您同意授权许可协议和隐私策略的所有条款，在我确认我已完整阅读、理解和接受部分选择以下复选框：

- 该 EULA 的条款和条件
- 描述数据处理的隐私策略

在您选择两个复选框后，您设备上的应用程序安装将继续。安装向导提示您创建早期版本管理服务器数据的备份副本。

Kaspersky Security Center 支持从通过旧版程序创建的服务器备份副本中恢复数据。

2. 如果您已经创建了备份副本，则在打开的**管理服务器备份**窗口，指定您要创建管理服务器的备份副本。管理服务器数据备份副本将由 klbackup 实用程序创建。该实用程序包含在分发包中，且位于 [Kaspersky Security Center](#) 安装文件夹的根目录下。

3. 按照安装向导安装管理服务器版本 13.1。

如果有消息指示 Kaspersky Security Center 13.1 Web Console 服务忙，单击向导窗口中的忽略按钮。

我们建议您避免终止安装向导。在安装管理服务器阶段取消升级会导致 Kaspersky Security Center 的升级版本失败。

4. 对于安装了更早版本网络代理的设备，[为新版本的网络代理创建和运行远程安装任务](#)。完成远程安装任务后，网络代理将升级。

如果安装管理服务器期间出现问题，您可以使用升级前创建的管理服务器数据备份副本恢复旧版管理服务器。

如果网络中已安装至少一个新版管理服务器，则可以通过使用[管理服务器安装包](#)的远程安装任务升级网络上的其他管理服务器。

从先前版本升级 Kaspersky Security Center 时，不会卸载所有已安装的管理插件。您可以配置与受管理插件对应的策略和任务。

管理服务器插件和网络代理插件被自动升级（对于管理控制台和 Kaspersky Security Center 13.1 Web Console）。

Kaspersky Security Center 的初始化配置

本部分介绍了在安装 Kaspersky Security Center 后必须执行的步骤以执行其初始设置。

管理服务器快速启动向导

该部分提供了管理服务器快速启动向导的信息。

关于快速启动向导

该部分提供了管理服务器快速启动向导的信息。

管理服务器快速启动向导允许您创建最少的必要任务和策略，调整最少的设置，下载和安装受管理 Kaspersky 应用程序的插件以及创建受管理 Kaspersky 应用程序的安装包。当向导运行时，您可以对应用程序做以下更改：

- 下载并安装受管理应用程序的插件。快速启动向导完成后，已安装的管理插件列表将显示在管理服务器属性窗口的高级 → 有关已安装应用程序管理插件的详情区域。

- 创建受管理 Kaspersky 应用程序的安装包。快速启动向导完成后，Network Agent for Windows 和受管理 Kaspersky 应用程序的安装包将显示在**管理服务器** → **高级** → **远程安装** → **安装包列表**中。
- 添加可自动分发至管理组内的设备的密钥文件或激活码。快速启动向导完成后，有关授权许可密钥的信息将显示在**“管理服务器”** → **“Kaspersky 授权许可”**列表以及管理服务器属性窗口的**“授权许可密钥”**区域中。
- 配置与卡巴斯基安全网络 (KSN) 的交互。
- 为管理服务器和受管理应用程序的操作事件通知设置邮件传送配置（成功的通知传送需要消息服务在管理服务器和所有接收端设备上运行）。快速启动向导完成后，电子邮件通知设置将显示在管理服务器属性窗口的**“通知”**区域。
- 调整设备上安装的应用程序的更新设置和漏洞修复设置。
- 为工作站和服务器创建保护策略，以及为受管理设备的顶级层级创建病毒扫描任务、更新下载任务和数据备份任务。快速启动向导完成后，创建的任务将显示在**管理服务器** → **任务列表**中，与受管理应用程序的插件相对应的策略将显示在**管理服务器** → **策略列表**中。

快速启动向导会为受管理应用程序（例如 Kaspersky Endpoint Security for Windows）创建策略，除非已经为受管理设备组创建了此类策略。如果受管理设备组不存在具有相同名称的任务，则快速启动向导将创建任务。

在管理控制台中，Kaspersky Security Center 首次启动后，会自动提示您运行快速启动向导。您还可以在任意时刻手动启动快速启动向导。

开始管理服务器快速启动向导

在安装管理服务器后，在第一次连接时，应用程序自动提示您运行快速启动向导。您还可以在任意时刻手动启动快速启动向导。

要手动启动快速启动向导：

1. 在控制台树中，选择**管理服务器**节点。
2. 从节点的上下文菜单中，选择**所有任务** → **管理服务器快速启动向导**。

向导提示您执行管理服务器初始化配置。遵照向导的说明。

如果再次启动“快速启动向导”，则上次运行向导时创建的任务和策略无法再次创建。

步骤 1：熟悉快速启动向导

阅读有关“快速启动向导”执行操作的信息。

步骤 2：配置代理服务器

指定管理服务器的互联网连接设置。您必须配置互联网连接才能使用卡巴斯基安全网络和为 Kaspersky Security Center 及受管理的卡巴斯基应用程序下载反病毒数据库更新。

如果您要在连接到互联网时使用代理服务器，请选择**“使用代理服务器”**选项。如果选择此选项，字段可用于输入设置。为代理服务器连接指定以下设置：

- [地址](#)

Kaspersky Security Center 用于连接到互联网的代理服务器地址。

- [端口号](#)

将建立 Kaspersky Security Center 代理服务器连接的端口号。

- [对本地地址不使用代理服务器](#)

将不会使用代理服务器连接本地网络的设备。

- [代理服务器身份验证](#)

如果选择该选框，您可以在输入字段中为代理服务器身份验证指定凭证。
如果选中“使用代理服务器”复选框，则该输入字段可用。

- [用户名](#)

用于与代理服务器建立连接的用户账户（如果选中“代理服务器身份验证”复选框，则该字段可用）。

- [密码](#)

建立代理服务器连接的账户所属的用户所设置的密码（如果选中“代理服务器身份验证”复选框，则该字段可用）。
要查看输入的密码，单击并按住“显示”按钮足够长时间。

您可以稍后独立于快速启动向导配置互联网访问。

要指定管理服务器的互联网访问设置：

1. 在控制台树中，选择“管理服务器”节点。
2. 在管理服务器的上下文菜单中，选择“属性”。
3. 在管理服务器属性窗口中，转到“高级”→“配置互联网访问”。
4. 为代理服务器连接指定设置。

步骤 3：选择应用程序激活方法

选择以下 Kaspersky Security Center 激活选项之一：

- [通过插入您的激活码](#)

激活码是一串由20个字符数字组成的唯一序列。您可以输入激活码来添加一个密钥来激活 Kaspersky Security Center。购买 Kaspersky Security Center 后，您将通过您指定的电子邮件地址收到激活码。

若要使用激活码激活程序，您需要互联网来建立与 Kaspersky 激活服务器的连接。

如果选定了该启动选项，您可以启用自动分发授权许可密钥到受管理设备选项。

如果启用此选项，授权许可密钥将自动部署到受管理设备。

如果禁用此选项，则可以稍后在管理控制台树的“Kaspersky 授权许可”节点中将授权许可密钥部署到受管理设备。

- [通过指定密钥文件](#)

密钥文件是 Kaspersky 提供的 .key 扩展名的文件。密钥文件被用来激活应用程序。

购买 Kaspersky Security Center 后，您将通过您指定的电子邮件地址收到密钥文件。

若使用密钥文件激活程序，您无需连接至 Kaspersky 激活服务器。

如果选定了该启动选项，您可以启用自动分发授权许可密钥到受管理设备选项。

如果启用此选项，授权许可密钥将自动部署到受管理设备。

如果禁用此选项，则可以稍后在管理控制台树的“Kaspersky 授权许可”节点中将授权许可密钥部署到受管理设备。

- [通过高推迟应用程序激活](#)

应用程序将使用基本功能操作，没有移动设备管理也没有漏洞和补丁管理。

如果您选择延迟应用程序激活，您可以稍后在任意时刻[添加授权许可密钥](#)。

步骤 4：选择保护范围和平台

选择网络中正在使用的保护范围和平台。选择这些选项时，将为 Kaspersky 服务器上的应用程序管理插件和分发指定过滤器，您可以下载这些插件和分发包以将其安装在网络中的客户端设备上。选择选项：

- [范围](#)

您可以选择以下保护区域：

- 工作站如果要保护网络中的工作站，请选择此选项。默认情况下选定“工作站”选项。
- 文件服务器和存储如果要保护网络中的文件服务器，请选择此选项。
- 虚拟化如果要保护网络中的虚拟机，请选择此选项。
- 嵌入式系统如果您想保护基于 Windows 的嵌入式系统，例如自动取款机 (ATM)，请选择此选项。

- [操作系统](#)

您可以选择以下平台：

- Microsoft Windows
- MacOS
- Android
- Linux
- 其他

有关支持的操作系统的更多信息，请参阅“[Kaspersky Security Center 13.1 Web Console 的硬件和软件要求](#)”。

您可以稍后从可用包列表中选择卡巴斯基应用程序包，是从快速启动向导单独配置。为了简化对所需包的搜索，您可以通过以下标准[筛选可用包列表](#)：

- 保护区域
- 已下载软件的类型（分发包、实用程序、插件或 Web 插件）
- 卡巴斯基应用程序的版本
- 卡巴斯基应用程序的本地化语言

步骤 5：选择受管理应用程序的插件

选择要安装的受管理应用程序插件。将显示位于 Kaspersky 服务器上的插件列表。该列表根据在向导的[上一步](#)中选择的选项进行筛选。默认情况下，完整列表包括所有语言的插件。要仅显示特定语言的插件，请从“显示管理控制台本地化语言或”下拉列表选择语言。插件列表包括以下多列：

- [应用程序名称](#) 

将根据您在上一步中选择的保护区域和平台来选择插件。

- [应用程序版本](#) 

该列表包括 Kaspersky 服务器上所有版本的插件。默认情况下，将选择最新版本的插件。

- [本地化语言](#) 

默认情况下，插件的本地化语言由您在安装 Kaspersky Security Center 时选择的语言来定义。您可以在“显示管理控制台本地化语言或”下拉列表中指定其他语言。

选择插件后，它们的安装将在单独的窗口中自动启动。要安装某些插件，您必须接受 EULA 条款。阅读 EULA 文本，选择“我接受授权许可协议的条款”选项，然后单击“安装”按钮。如果您不接受 EULA 条款，则不会安装该插件。

安装完成后，关闭安装窗口。

您也可以稍后[选择管理插件](#)，是从快速启动向导单独配置。

步骤 6：下载分发包并创建安装包

Kaspersky Endpoint Security for Windows 包括用于存储在客户端设备上的信息的加密工具。要下载可满足组织需求的有效 Kaspersky Endpoint Security for Windows 分发包，请参考组织的客户端设备所在国家/地区的法律。在“加密类型”窗口，选择以下加密类型之一：

- 强加密 (AES256)。此加密类型使用 256 位密钥长度。
- 简单加密 (AES56)。此加密类型使用 56 位密钥长度。

只有选择“[工作站](#)”作为保护区域并选择“[Microsoft Windows](#)”作为平台时，才显示“加密类型”窗口。

选择加密类型之后，将显示这两种加密类型的分发包列表。列表中选中了具有所选加密类型的分发包。分发包语言与 Kaspersky Security Center 语言相对应。如果不存在与 Kaspersky Security Center 语言对应的 Kaspersky Endpoint Security for Windows 分发包，则选择英语分发包。

在列表中，您可以通过“显示管理控制台本地化语言或”下拉列表来选择分发包语言。

受管理应用程序的分发可能需要安装 Kaspersky Security Center 的特定最低版本。

在列表中，您可以选择与“加密类型”窗口中选择的分发包不同的任何加密类型的分发包。选择 Kaspersky Endpoint Security for Windows 的分发包后，将开始下载与[组件和平台](#)相对应的分发包。您可以在“下载状态”列中监控下载进度。快速启动向导完成后，Network Agent for Windows 和受管理 Kaspersky 应用程序的安装包将显示在管理服务器 → 高级 → 远程安装 → 安装包列表中。

要完成某些分发包的下载，您必须接受 EULA。当您单击“接受”按钮时，将显示 EULA 文本。要继续进行向导的下一步，您必须接受 EULA 的条款和条件以及 Kaspersky 隐私策略的条款和条件。选中与 EULA 和 Kaspersky 隐私策略有关的选项，然后单击“全部接受”按钮。如果您不接受条款和条件，则将取消分发包的下载。

在您接受 EULA 的条款和条件以及 Kaspersky 隐私策略的条款和条件之后，将继续下载分发包。下载完成后，将显示“已创建安装包”状态。稍后，您可以使用安装包在客户端设备上部署 Kaspersky 应用程序。

如果您不想运行向导，可以在管理控制台树中转到“管理服务器”→“高级”→“远程安装”→“安装包”来[手动创建安装包](#)。

步骤 7：配置卡巴斯基安全网络使用

您可以获得[卡巴斯基安全网络](#)中信誉数据库的访问权限，以确保在遇到威胁时 Kaspersky 程序能够做出更快速的响应，提高某些保护组件的效力并降低误报的风险。

阅读显示在窗口中的 KSN 声明。指定设置以转发 Kaspersky Security Center 操作信息到卡巴斯基安全网络知识库。您可以选择以下选项之一：

- [我同意使用卡巴斯基安全网络](#)

安装在客户端设备上的 Kaspersky Security Center 和受管理应用程序将自动将其操作详情传输到[卡巴斯基安全网络](#)。参与卡巴斯基安全网络确保了包含病毒和其他威胁的数据库的快速更新，该数据库确保了对紧急安全威胁的快速响应。

- [我不同意使用卡巴斯基安全网络](#)

Kaspersky Security Center 和受管理应用程序将不向卡巴斯基安全网络提供任何信息。
如果选择此选项，则将禁用卡巴斯基安全网络。

如果您下载了 Kaspersky Endpoint Security for Windows 插件，则会显示两个 KSN 声明 - Kaspersky Security Center 的 KSN 声明和 Kaspersky Endpoint Security for Windows 的 KSN 声明。其插件已被下载的其他受管理 Kaspersky 应用程序的 KSN 声明显示在单独的窗口中，您必须分别接受（或不接受）每个声明。

您也可以稍后在管理控制台的管理服务器属性窗口中[设置管理服务器到卡巴斯基安全网络\(KSN\)的访问](#)。

步骤 8：配置邮件通知

配置如何发送 Kaspersky 应用程序在受管理设备上操作期间所记录的事件的相关通知。这些设置用作管理服务器的默认设置。

要配置发生在 Kaspersky 应用程序上的事件的通知传送，使用以下设置：

- [收件人\(电子邮件地址\)](#)

应用程序将给其发送通知的用户的邮件地址。您可以输入一个或更多地址；如果您输入多个地址，使用分号分隔。

- [SMTP 服务器](#)

您组织邮件服务器的地址。

如果您输入多个地址，使用分号分隔。您可以使用 IP 地址或者设备的 Windows 网络名称（NetBIOS 名称）作为地址。

- [SMTP 服务器端口](#)

SMTP 服务器的通信端口号。如果您使用多个 SMTP 服务器，则通过指定的通信端口与它们建立连接。默认端口号是 25。

- [使用 ESMTP 身份验证](#)

启用 ESMTP 身份验证支持。当选择了该复选框时，您可以在“用户名”和“密码”字段指定 ESMTP 身份验证设置。默认情况下已清除该选框。

- [设置](#)

指定下列设置：

- 主题（电子邮件的主题）
- 发件人电子邮件地址
- **SMTP 服务器的 TLS 设置**

您可以为 SMTP 服务器指定 TLS 设置：

您可以禁用 TLS，如果 SMTP 服务器支持 TLS，则使用此协议，您也可以强制仅使用 TLS。如果您选择仅使用 TLS，请指定用于 SMTP 服务器身份验证的证书，并选择是要允许通过任何版本的 TLS 还是仅允许通过 TLS 1.2 或更高版本进行通信。此外，如果选择仅使用 TLS，还可以为 SMTP 服务器上的客户端身份验证指定证书。

- 浏览 SMTP 服务器证书文件：

您可以接收含有受信任证书颁发机构的证书列表的文件，并将该文件上传到管理服务器。Kaspersky Security Center 会检查 SMTP 服务器的证书是否也具有受信任证书颁发机构的签名。如果 SMTP 服务器的证书不是从受信任证书颁发机构接收的，Kaspersky Security Center 将无法连接到 SMTP 服务器。

- 浏览客户端证书文件：

您可以使用从任何来源（例如，从任何受信任证书颁发机构）收到的证书。您必须指定以下证书类型之一的证书及其私钥：

- X-509 证书：

指定带有证书的文件和带有私钥的文件。您可以按任何顺序上传这些文件。上传这两个文件时，必须指定用于解码私钥的密码。如果私钥未加密，则密码可以为空值。

- pkcs12 容器：

您必须上传包含证书及其私钥的单个文件。加载该文件时，必须指定用于解码私钥的密码。如果私钥未编码，则密码可以为空值。

您可以通过单击“发送测试消息”按钮测试新邮件通知设置。

您也可以稍后独立于快速启动向导[配置事件通知](#)。

步骤 9：配置更新管理

配置管理客户端设备上安装的更新的设置。

仅当您提供带有漏洞和补丁管理选项的授权许可密钥时，才能配置这些设置。

在设置的“搜索并安装更新”组中，您可以选择 Kaspersky Security Center 更新搜索和安装的模式：

- [搜索所需更新](#) 

创建“查找漏洞和所需更新”任务。

默认情况下已选中该选项。

- [查找并安装所需更新](#)

如果没有“[查找漏洞和所需更新](#)”和“[安装所需更新并修复漏洞](#)”任务，它们会自动创建。

在设置的“**Windows Server Update Services**”组中，您可以选择更新同步方法：

- [使用域策略中定义的更新源](#)

客户端设备将根据域策略设置下载 Windows Update 更新。如果没有网络代理策略，它会自动创建。

- [使用管理服务器作为 WSUS 服务器](#)

客户端设备将从管理服务器下载 Windows Update 更新。如果没有“[执行 Windows 更新同步](#)”任务和网络代理策略，它们会自动创建。

如果您不想运行快速启动向导，请稍后[创建](#)“[查找漏洞和所需更新](#)”和“[安装所需更新并修复漏洞](#)”任务。要[将管理服务器用作 WSUS 服务器](#)，请创建“[执行 Windows Update 同步](#)”任务，然后选中[网络代理策略](#)中的“使用管理服务器作为 WSUS 服务器”选项。

步骤 10：创建初始保护配置

“配置初始保护”窗口显示自动创建的策略和任务列表。创建以下策略和任务：

- Kaspersky Security Center 网络代理策略
- 受管理 Kaspersky 应用程序策略
- “管理服务器维护”任务
- “备份管理服务器数据”任务
- “将更新下载至管理服务器存储库”任务
- “查找漏洞和所需更新”任务
- “安装更新”任务

等待策略和任务完成创建，然后转到向导的下一步。

如果您已下载并安装了 Kaspersky Endpoint Security for Windows 10 Service Pack 1 以及更高版本（直到 11.0.1）的插件，则在创建策略和任务期间，将打开一个窗口，用于对 Kaspersky Endpoint Security for Windows 信任域进行初始配置。应用程序将提示您添加被 Kaspersky 验证过的供应商到信任域，以便从扫描中排除他们的应用程序以防止它们被自动阻止。您可以立即创建推荐的排除项，或稍后创建排除项列表，方法是在控制台树中选择以下项：策略 → Kaspersky Endpoint Security 属性菜单 → 高级威胁防护 → 信任域 → 设置 → 添加。扫描排除项列表在使用应用程序的任意时刻都可以编辑。

管理员可使用 Kaspersky Endpoint Security for Windows 中集成的工具执行信任域操作。有关如何执行操作的详细说明和加密功能的说明，请参阅 [Kaspersky Endpoint Security for Windows Online Help](#)。

要完成信任域的初始配置并返回向导，点击确定。

单击“下一步”。该按钮在所有策略和任务被创建后可用。

您还可以稍后独立于快速启动向导创建所需的[任务](#)和[策略](#)。

步骤 11: 连接移动设备

如果您先前在向导设置中启用了[移动设备](#)保护区域，请指定受管理组织中企业移动设备的连接设置。如果您不启用移动设备保护区域，该步骤被跳过。

在向导的该步骤，执行以下操作：

- 配置移动设备连接端口
- 配置管理服务器身份验证
- 创建或管理证书
- 设置常规证书的发布、自动更新和加密
- 为移动设备创建移动规则

要设置移动设备连接端口：

1. 单击“移动设备连接”字段右侧的“配置”按钮。
2. 在下拉列表中，选择“配置端口”。
此时将打开管理服务器属性窗口，显示“附加端口”区域。
3. 在“附加端口”区域，您可以指定移动设备连接设置：

- [激活代理服务器的 SSL 端口](#) 

SSL 端口号，以将 Kaspersky Endpoint Security for Windows 连接到 Kaspersky 的激活服务器。
默认端口号是 17000。

- [为移动设备打开端口](#) 

移动设备连接到授权许可服务器的端口被打开。您可以在以下字段定义端口号和其他设置。
默认情况下已启用该选项。

- [移动设备同步端口](#) 

移动设备连接到管理服务器并与其交换数据的端口号。默认端口号是 13292。
如果端口 13292 被用于其他目的，您可以分配其他端口。

- [移动设备激活端口](#) 

用于将 Kaspersky Endpoint Security for Android 连接到 Kaspersky 激活服务器的端口。
默认端口号是 17100。

- [打开 UEFI 保护设备和 KasperskyOS 设备的端口](#)

UEFI 保护设备可以连接到管理服务器。

- [UEFI 保护设备和 KasperskyOS 设备的端口](#)

如果启用了打开 UEFI 保护设备和 KasperskyOS 设备的端口选项，您可以更改端口号。默认端口号是 13294。

4. 单击“确定”以保存更改并返回到快速启动向导。

您将必须配置管理服务器的移动设备身份验证和移动设备的管理服务器身份验证。如果您需要，您可以稍后配置身份验证，是从快速启动向导单独配置。

要配置管理服务器的移动设备身份验证：

1. 单击“移动设备连接”字段右侧的“配置”按钮。

2. 在下拉列表中，选择“配置身份验证”。

此时将打开管理服务器属性窗口，显示“证书”区域。

3. 在“管理服务器的移动设备身份验证”设置组为移动设备选择身份验证选项，并在“管理服务器的 UEFI 保护设备身份验证”设置组为 UEFI 保护设备选择身份验证选项。

当管理服务器与客户端设备交换数据时，它通过使用证书来验证。

默认下，管理服务器使用管理服务器安装过程中创建的证书。如果您想，您可以添加新证书。

要添加新证书（可选）：

1. 选择“其他证书”。

此时会显示“浏览”按钮。

2. 单击“浏览”按钮。

3. 在打开的窗口，指定证书设置：

- [证书类型](#)

在该下拉列表中，您可以选择证书类型：

- **X.509 证书**如果该选项被选中，您应该指定证书的私钥以及开放证书：

- 私钥(.prk, .pem)在该字段，单击浏览按钮以 PKCS #8 (*.prk) 格式指定证书的私钥。

- 公钥(.cer)在该字段，单击浏览按钮以 PEM (*.cer) 格式指定公钥。

- **PKCS #12 容器**如果您选择该选项，您可以通过单击浏览按钮并填充证书文件字段从而以 P12 或 PFX 格式指定证书。

- 激活时间：

- [立即](#)

在您单击“确定”后当前证书将被新证书立即代替。
先前连接的移动设备将不能连接到管理服务器。

- [该时间段过期后，天](#)

如果选中该选项，将生成备用证书。在指定天数后当前证书将被新证书代替。备用证书的有效日期显示在“证书”区域。

建议您提前计划重新发布。必须在指定期限到期之前将备用证书下载到移动设备。当前证书被新证书替换后，先前连接的没有备用证书的移动设备将不能连接到管理服务器。

4. 单击“属性”按钮查看选择的管理服务器证书设置。

要通过管理服务器重新发布证书：

1. 选择“通过管理服务器发布的证书”。

2. 单击“重新发布”按钮。

3. 在打开的窗口，指定以下设置：

- 连接地址：

- [使用旧连接地址](#)

移动设备要连接的管理服务器地址将保持不变。
默认情况下已选中该选项。

- [更改连接地址到](#)

如果您要让移动设备连接到其他地址，在该字段指定相关地址。

如果移动设备连接地址被更改，必须发布新的证书。旧证书将在所连接的移动设备上不可用。先前连接的设备将不能连接到管理服务器，因此将不再可管理。

- 激活时间：

- [立即](#)

在您单击“确定”后当前证书将被新证书立即代替。
先前连接的移动设备将不能连接到管理服务器。

- [该时间段过期后，天](#)

如果选中该选项，将生成备用证书。在指定天数后当前证书将被新证书代替。备用证书的有效日期显示在“证书”区域。

建议您提前计划重新发布。必须在指定期限到期之前将备用证书下载到移动设备。当前证书被新证书替换后，先前连接的没有备用证书的移动设备将不能连接到管理服务器。

4. 单击“确定”以保存更改并返回到“证书”窗口。
5. 单击“确定”以保存更改并返回到快速启动向导。

要设置用于由管理服务器识别移动设备的常规类型证书的发布、自动更新和加密：

1. 单击“移动设备身份验证”字段右侧的“配置”按钮。
此时将打开“证书发布规则”窗口，显示“移动证书发布”区域。

2. 如果必要，在“发布设置”区域指定以下设置：

- [证书生命周期，天](#)

证书生命周期（天）。默认的证书生命周期是 365 天。此时间段过期后，移动设备将不能连接到管理服务器。

- [证书源](#)

为移动设备选择常规类型源：证书由管理服务器发布，或被手动指定。

如果已在“与 PKI 整合”区域中配置了与公共密钥基础架构 (PKI) 的集成，则可以修改证书模板。此种情况下，以下模板分类字段可用：

- [默认模板](#)

使用由外部证书源发布的证书 – 证书中心 – 在默认模板下。
默认情况下已选定该选项。

- [其他模板](#)

选择用于发布证书的模板。您可在该域中指定证书模板。“刷新列表”按钮可更新证书模板的列表。

3. 如果必要，在“自动更新设置”区域为证书的自动发布指定以下设置：

- [当证书剩余此天数时续费](#)

当前证书到期前管理服务器应当发布新证书的剩余天数。例如，如果字段值为 4，管理服务器会在当前证书到期的前 4 天发布新的证书。默认值是 7。

- [如果可能，自动重新发布证书](#)

选择此选项可为当证书剩余此天数时续费字段中指定的天数自动重新颁发证书。如果证书是手动定义的，则无法自动续订，并且启用的选项将不起作用。
默认情况下已禁用该选项。

证书由认证中心自动重新发布。

4. 如果必要，在“密码保护”设置区域，指定在安装过程中解密证书的设置。

选择“在证书安装过程中提示密码”选项以在证书被安装到移动设备上时提示用户输入密码。密码仅用一次 — 在安装证书到移动设备时。

证书将通过管理服务器自动生成并发送到您指定的电子邮件地址。您可以指定用户的电子邮件地址，或您自己的电子邮件地址，如果您要使用其他方法转发密码到用户。

您可以使用滚动条在证书解密密码中指定字符数。

需要密码提示选项，例如，以在独立 Kaspersky Endpoint Security for Android 安装包中保护共享证书。密码保护将防止入侵者通过从 Kaspersky Security Center Web Server 窃取独立安装包获取到共享证书的访问。

如果禁用此选项，证书在安装过程中被自动解密，且用户不被提示密码。默认情况下已禁用该选项。

5. 单击“确定”以保存更改并返回到快速启动向导窗口。

单击“取消”按钮返回快速启动向导而不保存任何更改。

要启用移动设备到您选择的管理组的功能，

在“移动设备自动移动”字段中，选择“为移动设备创建移动规则”选项。

如果选择了“为移动设备创建移动规则”选项，应用程序自动创建移动规则以移动运行 Android 和 iOS 的设备到“受管理设备”组：

- 安装了 Kaspersky Endpoint Security for Android 和移动证书的 Android 操作系统
- 安装了 iOS MDM 配置文件（带有共享证书）的 iOS 操作系统

如果此规则已经存在，应用程序不再创建它。

默认情况下已禁用该选项。

Kaspersky 不再支持 Kaspersky Safe Browser。

步骤 12： 下载更新

Kaspersky Security Center 和受管理的 Kaspersky 应用程序的反病毒数据库更新会自动下载。这些更新是从 Kaspersky 服务器下载的。

要从快速启动向导单独下载更新，请[创建和配置](#)“将更新下载至管理服务器存储库”任务。

步骤 13： 设备发现

“网络轮询”窗口显示由管理服务器执行的网络轮询状态的信息。

您可以查看由管理服务器检测到的网络设备并通过点击窗口下部的链接接收关于“设备发现”窗口的帮助。

您可以稍后轮询您的网络。如果您不想运行快速启动向导，请使用管理控制台通过分发点配置 [Windows 域](#)、[Active Directory](#) 和 [IP 范围](#)的轮询。

步骤 14: 关闭快速启动向导

在快速启动向导完成窗口，如果您想自动安装反病毒应用程序和/或网络代理到您网络中的设备，请选择“运行远程安装向导”选项。

要完成向导，请单击“完成”按钮。

配置管理控制台与管理服务器的连接

在 Kaspersky Security Center 的早期版本，管理控制台通过 SSL 端口 TCP 13291 以及 SSL 端口 TCP 13000 连接到管理服务器。从 Kaspersky Security Center 10 Service Pack 2 开始，应用程序使用的 SSL 端口被严格分开并防止端口误用：

- SSL 端口 TCP 13291 仅可以被管理控制台和 klakaut 自动化对象使用。
- SSL 端口 TCP 13000 仅可以被网络代理、从属管理服务器和 DMZ 中的主管理服务器使用。

端口 TCP 14000 仅可以用于连接管理控制台、分发点、从属管理服务器和 klakaut 自动化对象，以及用于从客户端设备接收数据。

在一些情况下，管理控制台可能需要通过 SSL 端口 13000 连接：

- 如果单个 SSL 端口被用于“管理控制台”和其他活动（从客户端设备接收数据、连接分发点、连接从属管理服务器）。
- 如果 klakaut 自动化对象未直接连接到管理服务器，而是通过 DMZ 中的分发点。

要允许通过端口 13000 的管理控制台连接：

1. 打开安装了管理服务器的设备的注册表（例如，在开始 → 运行菜单使用 regedit 命令）。
2. 转至以下分支：

- 对于 32 位系统：

HKEY_LOCAL_MACHINE\SOFTWARE\KasperskyLab\Components\34\core\independent\KLLIM

- 对于 64 位系统：

HKEY_LOCAL_MACHINE\SOFTWARE\Wow6432Node\KasperskyLab\Components\34\core\independent\

3. 对于 LP_ConsoleMustUsePort13291 (DWORD) 键，设置 00000000 值。

该键指定的默认值是 1。

4. 重启管理服务器服务。

结果，您将可以通过端口 13000 连接管理控制台到管理服务器。

对 Kaspersky Security Center 中使用的自定义证书的要求

下表显示了[为不同的 Kaspersky Security Center 组件指定的自定义证书](#)的要求。

证书类别	要求	注释
普通证书，普通储备证书 (“C”，“CR”)	最小密钥长度：2048 基本限制： <ul style="list-style-type: none"> • CA: true • 路径长度限制：无 密钥用法： <ul style="list-style-type: none"> • 数字签名 • 证书签名 • 密钥加密 • CRL 签名 扩展密钥用法（可选）：服务器身份验证，客户端身份验证。	扩展密钥用法参数是可选的。 路径长度约束值可以是不同于“无”的整数，但不能小于1。
移动证书，移动备用证书 (“M”，“MR”)	最小密钥长度：2048 基本限制： <ul style="list-style-type: none"> • CA: true • 路径长度限制：无 密钥用法： <ul style="list-style-type: none"> • 数字签名 • 证书签名 • 密钥加密 • CRL 签名 扩展密钥用法（可选）：服务器身份验证。	扩展密钥用法参数是可选的。 如果通用证书的路径长度限制值不小于1，则路径长度限制值可能是不同于“无”的整数。
自动生成的用户证书的证书 CA (“MCA”)	最小密钥长度：2048 基本限制： <ul style="list-style-type: none"> • CA: true • 路径长度限制：无 密钥用法： <ul style="list-style-type: none"> • 数字签名 • 证书签名 • 密钥加密 	扩展密钥用法参数是可选的。 如果通用证书的路径长度限制值不小于1，则路径长度限制值可能是不同于“无”的整数。

	<ul style="list-style-type: none"> • CRL 签名 <p>扩展密钥用法（可选）：服务器身份验证，客户端身份验证。</p>	
Web 服务器证书	<p>扩展密钥用法：服务器身份验证。</p> <p>从中指定证书的 PKCS #12/PEM 容器包括整个公钥链。</p> <p>证书的使用者可选名称 (SAN) 存在；即，subjectAltName 字段的值有效。</p> <p>证书符合浏览器对服务器证书施加的有效要求，以及 CA/浏览器论坛 的当前基线要求。</p>	不适用。
Kaspersky Security Center Web Console 证书	<p>从中指定证书的 PEM 容器包括整个公钥链。</p> <p>证书的使用者可选名称 (SAN) 存在；即，subjectAltName 字段的值有效。</p> <p>证书符合浏览器对服务器证书的有效要求，以及 CA/浏览器论坛 的当前基线要求。</p>	Kaspersky Security Center Web Console 不支持加密证书。

连接漫游设备

本节介绍如何将漫游设备（即，位于主网络外部的受管理设备）连接到管理服务器。

方案：通过连接网关连接漫游设备

此方案描述了如何将位于主网络外部的受管理设备连接到管理服务器。

先决条件

该方案具有以下先决条件：

- 在组织的网络中已规划一个隔离区域 (DMZ)。
- 公司网络上已部署 Kaspersky Security Center 管理服务器。

阶段

此方案的实施分为几个阶段：

1 选择 DMZ 中的客户端设备

此设备将用作 [连接网关](#)。您选择的设备必须符合 [连接网关的要求](#)。

2 以连接网关角色安装网络代理

我们建议您使用[本地安装](#)在所选设备上安装网络代理。

默认情况下，安装文件位于：\\<服务器名称>\KLSHARE\PkgInst\NetAgent_<版本号>

在网络代理安装向导的“连接网关”窗口中，选择“使用网络代理作为 DMZ 连接网关”。此模式同时激活连接网关角色，并通知网络代理等待来自管理服务器的连接，而不是建立与管理服务器的连接。

或者，您可以在[Linux 设备上安装网络代理，并将网络代理配置为连接网关](#)，但是要注意[在 Linux 设备上运行的网络代理的限制列表](#)。

3 在防火墙中允许与连接网关的连接

为确保管理服务器可以实际连接到 DMZ 中的连接网关，请在管理服务器与连接网关之间的所有防火墙中允许与 TCP 端口 13000 的连接。

如果连接网关在互联网上没有真实 IP 地址，而是位于网络地址转换 (NAT) 后面，请配置规则以通过 NAT 转发连接。

4 针对外部设备创建管理组

在“受管理设备”组下[创建一个新组](#)。该新组将包含外部受管理设备。

5 将连接网关连接到管理服务器

您配置的连接网关正在等待来自管理服务器的连接。但是，管理服务器未在受管理设备中列出具有连接网关的设备。这是因为连接网关尚未尝试建立与管理服务器的连接。因此，您需要一个特殊程序来确保管理服务器发起与连接网关的连接。

执行以下操作：

1. [添加连接网关作为分发点](#)。
2. [将连接网关](#)从“未分配的设备”组移动到您针对外部设备创建的组。

连接网关连接并配置完毕。

6 将外部台式机连接到管理服务器

通常，外部台式机不在周界内移动。因此，在安装网络代理时，需要将这些计算机配置为通过网关[连接](#)到管理服务器。

7 设置外部台式机的更新

如果将安全应用程序更新配置为从管理服务器下载，则外部计算机将通过连接网关下载更新。这有两个缺点：

- 这是不必要的流量，占用了公司的互联网通信通道的带宽。
- 这不一定是获取更新的最快方法。对于外部计算机来说，从 Kaspersky 更新服务器接收更新很可能更实惠、更快捷。

执行以下操作：

1. [将所有外部计算机移至您先前创建的单独管理组](#)。
2. [从更新任务中排除具有外部设备的组](#)。
3. [针对具有外部设备的组创建单独的更新任务](#)。

8 将移动中的笔记本电脑连接到管理服务器

移动中的笔记本电脑有时在网络内部，有时在网络外部。为实现有效管理，您需要它们根据所在位置以不同方式连接到管理服务器。为了有效利用流量，它们还需要根据所在位置从不同来源接收更新。

您需要配置[针对漫游用户的规则](#)：[连接配置文件](#)和[网络位置描述](#)。每个规则都定义了移动中的笔记本电脑必须根据所在位置连接到的管理服务器实例，以及必须从中接收更新的管理服务器实例。

关于连接漫游设备

一些受管理设备始终在主网络外部（例如，公司区域分支机构中的计算机；自助服务终端、ATM 和安装在各个销售点的终端；员工家庭办公室中的计算机）。一些设备不时在外围移动（例如，访问区域分支机构或客户办公室的用户的笔记本电脑）。

您仍然需要监视和管理对漫游设备的保护 - 接收这些设备的保护状态的实际信息，并确保设备上面的安全应用程序为最新。这是非常必要的，例如，如果某台设备在远离主网络时被入侵，那么只要它连接到主网络，就可能成为传播威胁的平台。要将漫游设备连接到管理服务器，可以使用两种方法：

- 隔离区域 (DMZ) 中的连接网关

查看数据流量方案：[LAN 上的管理服务器、互联网上的受管理设备、正在使用的连接网关](#)

- DMZ 中的管理服务器

查看数据流量方案：[DMZ 中的管理服务器、互联网上的受管理设备](#)

DMZ 中的连接网关

将漫游设备连接到管理服务器的推荐方法是在组织的网络中组织一个 DMZ，并在该 DMZ 中安装[连接网关](#)。外部设备将连接到连接网关，网络内部的管理服务器将通过连接网关发起与设备的连接。

与其他方法相比，此方法更安全：

- 您不需要开放从网络外部访问管理服务器的权限。
- 遭到入侵的连接网关不会对网络设备的安全性构成高风险。连接网关本身实际不进行任何管理，也不建立任何连接。

而且，连接网关不需要很多[硬件资源](#)。

但是，此方法的配置过程更复杂：

- 要将设备用作 DMZ 中的连接网关，您需要安装网络代理并以特定方式将其连接到管理服务器。
- 不能在所有情况下都使用同一个地址连接到管理服务器。在外围，不仅需要使用不同的地址（连接网关地址），还需要不同的连接模式：通过连接网关。
- 还需要为不同位置的笔记本电脑定义不同的连接设置。

[本节中的方案](#)描述了此方法。

DMZ 中的管理服务器

另一种方法是在 DMZ 中安装一个管理服务器。

此配置不如其他方法安全。在这种情况下，要管理外部笔记本电脑，管理服务器必须接受来自互联网上任何地址的连接。它仍然将管理内部网络中的所有设备，但是从 DMZ 进行管理。因此，被入侵的服务器可能造成巨大损失，尽管发生此类事件的可能性很低。

如果 DMZ 中的管理服务器不管理内部网络中的设备，则风险将大大降低。例如，服务提供商可以使用这种配置来管理客户的设备。

在以下情况下，您可能要使用此方法：

- 如果您熟悉安装和配置管理服务器，并且不想执行其他程序来安装和配置连接网关。
- 如果您需要管理更多设备。管理服务器的最大容量为 100,000 个设备，而连接网关最多可支持 10,000 个设备。

此解决方案也可能存在困难：

- 管理服务器需要更多硬件资源，而且另外需要一个数据库。
- 设备的信息将存储在两个不相关的数据库中（网络内的管理服务器数据库和 DMZ 中的另一个数据库），这会使监控复杂化。
- 要管理所有设备，需要将管理服务器连接到一个层级中，这不仅使监控复杂化，也使管理复杂化。从属管理服务器实例给管理组的可能结构加上了限制。您必须决定如何以及将哪些任务和策略分发到从属管理服务器实例。
- 配置外部设备从外部使用 DMZ 中的管理服务器以及从内部使用主管理服务器，并不比将它们配置为通过网关使用有条件连接简单。
- 高安全风险。遭到入侵的管理服务器实例使得入侵其托管的笔记本电脑更容易。如果发生这种情况，黑客只需要等待其中一台笔记本电脑返回公司网络，即可继续对局域网进行攻击。

将外部台式机连接到管理服务器

始终在主网络外部的台式机（例如，公司区域分支机构中的计算机；自助服务终端、ATM 和安装在各个销售点的终端；员工家庭办公室中的计算机）无法直接连接到管理服务器。它们必须通过安装在隔离区域 (DMZ) 中的连接网关连接到管理服务器。在这些计算机上安装网络代理时，将进行此配置。

要将外部台式机连接到管理服务器：

1. [创建一个新的网络代理安装包](#)。
2. 打开创建的安装包的属性，转至“高级”区域，然后选中“通过使用连接网关连接到管理服务器”选项。

“通过使用连接网关连接到管理服务器”设置与“使用网络代理作为 DMZ 连接网关”设置不兼容。您不能同时启用这两个设置。

3. 在“连接网关地址”中，指定连接网关的公共地址。

如果连接网关位于网络地址转换 (NAT) 后面并且没有自己的公用地址，请配置 NAT 网关规则以将连接从公用地址转发到连接网关的内部地址。

4. 基于已创建的安装包[创建独立安装包](#)。
5. 通过电子方式或可移动驱动器将独立安装包传送到目标计算机。
6. 从独立包安装网络代理。

外部台式机即连接到管理服务器。

关于漫游用户的连接配置文件

便携式电脑（也叫“设备”）的漫游用户需要更改连接到管理服务器的方法或者根据当前设备在企业网络中的位置在管理服务器之间进行切换。

连接配置文件仅支持运行 Windows 的设备。

使用单一管理服务器的不同地址

以下过程仅应用到 Kaspersky Security Center 10 Service Pack 1 和后续版本。

网络代理设备从组织网络或内部网可以连接到管理服务器。该情况可能需要网络代理使用不同的地址以连接到管理服务器：对于互联网连接的外部管理服务器地址和对于内部网络连接的内部管理服务器地址。

为此，您必须添加配置文件(为了从互联网连接到管理服务器)到网络代理策略。在策略属性中添加配置文件（连接区域，连接配置文件子区域）。在配置文件创建窗口，您必须禁用“仅用来接收更新”选项，并选择“与此配置文件中指定的管理服务器设置同步连接设置”选项。如果您使用连接网关访问管理服务器（例如，在“[互联网访问：DMZ 中作为连接网关的网络代理](#)”部分描述的 Kaspersky Security Center 配置中），您必须在连接配置文件的对应字段指定连接网关地址。

根据当前网络在管理服务器之间进行切换

以下过程仅应用到 Kaspersky Security Center 10 Service Pack 2 Maintenance Release 1 和后续版本。

如果组织有带有多个管理服务器的多个办公室，并且一些网络代理设备在期间进行移动，您需要网络代理连接到设备所在的本地网络中的管理服务器。

此种情况下，您必须为每个办公室在网络代理策略属性中创建连接管理服务器的配置文件，除了原始归属管理服务器所在的主办公室。您必须在连接配置文件中指定管理服务器地址并启用或禁用“仅用来接收更新”选项：

- 在使用本地服务器下载更新时，如果您需要网络代理与归属管理服务器同步，则选择该选项。
- 如果网络代理必须被本地管理服务器完全管理，则禁用此选项。

此后，您必须设置切换到新创建的配置文件的条件：每个办公室至少一个条件，除了归属办公室。每个条件的目的包括办公室网络环境条目的检测。如果条件是真，对应配置文件被激活。如果没有条件是真，网络代理切换到归属管理服务器。

为漫游用户创建连接配置文件

管理服务器连接配置文件仅在运行 Windows 的设备上可用。

若要为漫游用户创建网络代理连接至管理服务器的连接配置文件，请执行以下操作：

1. 在控制台树中，为您要创建配置文件以连接网络代理到管理服务器的客户端设备选择一个管理组。
2. 执行以下操作之一：
 - 如果您要为组中的所有设备创建连接配置文件，请在组工作区的“策略”选项卡中，选择一个网络代理策略。打开所选策略的属性窗口。
 - 如果您要为组中的设备创建连接配置文件，在组工作区的“设备”选项卡选择该设备，然后执行以下操作：
 - a. 打开所选设备的属性窗口。
 - b. 在设备属性窗口的“应用程序”区域中，选择网络代理。
 - c. 打开网络代理属性窗口。
3. 在属性窗口的“连接”区域中，选择“连接配置文件”子区域。

4. 在“管理服务器连接配置文件”设置组中，单击“添加”按钮。

默认下，连接配置文件列表包含<离线模式>和<归属管理服务器>配置文件。您不能编辑或删除配置文件。

<离线模式>配置文件不指定任何服务器以连接。因此，网络代理，当切换到该配置文件时，当客户端设备上的应用程序工作在漫游策略下时不试图连接到任何管理服务器。如果设备与网络断开连接，可以使用 <离线模式> 配置文件。

<归属管理服务器>配置文件指定在网络代理安装过程中管理服务器的连接。当设备在外部网络中运行了一段时间后重新连接到管理服务器时，<归属管理服务器>配置文件被应用。

5. 在打开的“新配置文件”窗口中，配置连接配置文件：

- [配置文件名称](#) 

在该输入字段中，您可以查看或更改连接配置文件名称。

- [管理服务器](#) 

客户端设备在配置文件激活期间必须连接的管理服务器地址。

- [端口](#) 

用于连接的端口号。

- [SSL 端口](#) 

使用 SSL 协议时的连接端口号。

- [使用 SSL](#) 

如果启用此选项，则使用 SSL 协议通过安全端口建立连接。

默认情况下已启用该选项。我们建议您不要禁用此选项，以便您的连接保持安全。

- 单击“[配置通过代理服务器的连接](#)”链接以配置通过代理服务器的连接：如果您要在连接到互联网时使用代理服务器，请选择“[使用代理服务器](#)”选项。如果选择此选项，字段可用于输入设置。为代理服务器连接指定以下设置：

- [代理服务器地址](#)

Kaspersky Security Center 用于连接到互联网的代理服务器地址。

- [端口号](#)

将建立 Kaspersky Security Center 代理服务器连接的端口号。

- [代理服务器身份验证](#)

如果选择该选框，您可以在输入字段中为代理服务器身份验证指定凭证。
如果选中“[使用代理服务器](#)”复选框，则该输入字段可用。

- [用户名](#)（如果选中“[代理服务器身份验证](#)”选项，则该字段可用）

用于与代理服务器建立连接的用户账户（如果选中“[代理服务器身份验证](#)”复选框，则该字段可用）。

- [密码](#)（如果选中“[代理服务器身份验证](#)”选项，则该字段可用）

建立代理服务器连接的账户所属的用户所设置的密码（如果选中“[代理服务器身份验证](#)”复选框，则该字段可用）。
要查看输入的密码，单击并按住“[显示](#)”按钮足够长时间。

- [连接网关设置](#)

通过客户端设备连接管理服务器的网关地址。

- [启用漫游模式](#)

如果启用此选项，则在通过该配置文件连接的情况下，客户端设备上安装的应用程序将使用漫游模式设备的策略配置文件，以及[漫游策略](#)。如果没有为应用程序定义漫游策略，则使用激活策略。

如果禁用此选项，则应用程序将使用已激活的策略。

默认情况下已禁用该选项。

- [仅用来接收更新](#)

如果启用此选项，则该配置文件将仅被客户端设备上安装的应用程序用来下载更新。对于其他操作，程序将使用在网络代理安装过程中定义的初始连接设置连接管理服务器。

默认情况下已启用该选项。

- [与此配置文件中指定的管理服务器设置同步连接设置](#)

如果启用此选项，网络代理将使用配置文件属性中指定的设置连接至管理服务器。
如果禁用此选项，网络代理将使用安装期间已指定的原始设置连接至管理服务器。
如果禁用“仅用来接收更新”选框，则此选项可用。
默认情况下已禁用该选项。

6. 选择“当管理服务器不可用时启用漫游模式”选项，以允许在管理服务器不可用的任何连接尝试时，安装在客户端设备上的应用程序以漫游模式使用设备的策略配置文件和[漫游策略](#)。如果没有为应用程序定义漫游策略，则使用激活策略。

程序将为漫游用户创建一个用于将网络代理连接至管理服务器的配置文件。当使用此配置文件将网络代理连接至管理服务器后，客户端设备上安装的应用程序将使用漫游模式设备的策略，或漫游策略。

关于将网络代理切换到其他管理服务器

网络代理连接至管理服务器的初始设置在安装网络代理时定义。要将网络代理切换到其他管理服务器，您可以使用[切换规则](#)。只有运行 [Windows](#) 的设备上安装的网络代理支持此功能。

切换规则可以在更改以下网络参数时触发：

- 默认网关地址。
- Dynamic Host Configuration Protocol (DHCP) 服务器的 IP 地址。
- 子网的 DNS 后缀。
- 网络 DNS 服务器的 IP 地址。
- Windows 域可访问性。
- 子网地址和掩码。
- 网络 WINS 服务器的 IP 地址。
- 客户端设备的 DNS 或 NetBIOS 名称。
- SSL 连接地址可访问性。

如果创建了将网络代理切换至其他管理服务器的规则，网络代理将以下列方式响应网络参数的更改：

- 如果网络设置符合已创建的规则之一，网络代理将连接至该规则中指定的管理服务器。如果该规则中已经启用漫游切换策略，客户端设备上的应用程序将切换至漫游策略。
- 如果未应用任何规则，网络代理将回滚至安装过程中指定的管理服务器连接默认设置。客户端设备上安装的应用程序将回滚至活动策略。
- 如果无法访问管理服务器，网络代理将使用用户漫游策略。

仅当在网络代理策略设置中启用“[当管理服务器不可用时启用漫游模式](#)”选项时，网络代理才会切换到漫游策略。

网络代理连接至管理服务器的设置保存在连接配置文件中。在连接配置文件中，您可以创建将客户端设备切换至漫游策略的规则，并可对配置文件进行配置，使其仅可用于下载更新。

根据网络位置创建网络代理切换规则

根据网络位置切换网络代理仅在运行 Windows 的设备上可用。

若要创建一个当网络设置改变时将网络代理从一个管理服务器切换至另一个的规则，请执行以下操作：

1. 在控制台树中，为要通过网络位置描述创建网络代理切换规则的设备选择一个管理组。
2. 执行以下操作之一：
 - 如果您要为组中的所有设备创建规则，请在组工作区的“策略”选项卡中，选择一个网络代理策略。打开所选策略的属性窗口。
 - 如果您要为从组中选择的设备创建规则，请转到组工作区，在“设备”选项卡选择设备，然后执行以下操作：
 - a. 打开所选设备的属性窗口。
 - b. 在设备属性窗口的“应用程序”区域中，选择网络代理。
 - c. 打开网络代理属性窗口。
3. 在打开的属性窗口“连接”区域中，选择“连接配置文件”子区域。
4. 在“网络位置设置”区域中，单击“添加”按钮。
5. 在打开的“新描述”窗口中，配置网络位置描述并切换规则。指定以下网络位置描述设置：

- [网络位置描述名称](#)

网络位置描述名称不能超过 255 字符或包含特殊字符，例如 (*<>?\\/:|).

- [使用连接配置文件](#)

在该下拉列表中，您可以指定网络代理用于连接至管理服务器的连接配置文件。该配置文件将在网络位置描述条件被满足时使用。连接配置文件包含网络代理连接到管理服务器的设置；它还定义了客户端设备切换到漫游策略的时间。配置文件仅用于下载更新。

6. 在“切换条件”区域，单击“添加”按钮创建网络位置描述条件列表。

使用逻辑运算符 AND 可组合规则中的条件。要基于网络位置描述触发切换规则，所有的规则切换条件必须被满足。
7. 在下拉列表中，选择与客户端设备连接到的网络特征变化相对应的值：
 - **默认连接网关地址**—主要网络网关的地址已更改。
 - **DHCP 服务器地址**—网络 Dynamic Host Configuration Protocol (DHCP) 服务器的 IP 地址已更改。

- **DNS 域**—子网的 DNS 后缀已更改。
 - **DNS 服务器地址**—网络 DNS 服务器的 IP 地址已更改。
 - **Windows 域可访问性**—更改客户端设备连接到的 Windows 域的状态。
 - **子网**—可更改子网地址和掩码。
 - **WINS 服务器地址**—网络 WINS 服务器的 IP 地址已更改。
 - **名称可解析性**—客户端设备的 DNS 或 NetBIOS 名称已更改。
 - **SSL 连接地址可访问性**—客户端设备可以或无法（取决于您选择的选项）与指定服务器建立 SSL 连接（名称:端口）。对于每个服务器，都可以额外指定一个 SSL 证书。在这种情况下，网络代理除了检查 SSL 连接的功能外，还会验证服务器证书。如果证书不匹配，连接将失败。
8. 在打开的窗口中，指定网络代理切换到其他管理服务器的条件值。窗口的名称取决于先前步骤中选择的值。指定切换条件的以下设置：

- **参数值** 

在该字段中，您可以为所创建的条件添加一个或多个值。

- **至少符合列表中的一个参数值** 

如果选中该选项，只要符合参数值列表中指定的任何值就会满足条件。
默认情况下已选定该选项。

- **不符合列表中的任意参数值** 

如果选中该选项，参数值列表中不存在条件的值，则满足条件。

9. 在“新描述”窗口，选择“描述已启用”选项来启用新网络位置描述的使用。

一个新的网络位置描述的切换规则将被创建；当满足其条件时，网络代理将使用此规则指定的配置文件连接至管理服务器。

系统将根据它们在列表中出现顺序查看是否有与网络布局相匹配的网络位置描述。如果某个网络有多个匹配的描述，将使用第一个。

您可以使用向上按钮  和向下按钮  更改列表中的规则顺序。

使用 SSL/TLS 的加密通信

要修复您组织企业网络中的漏洞，您可以启用使用 SSL/TLS 的流量加密。您可以在管理服务器和 iOS MDM 服务器上启用 SSL/TLS。Kaspersky Security Center 支持 SSL v3 以及 Transport Layer Security (TLS v1.0, 1.1, and 1.2)。您可以选择加密协议和加密套件。Kaspersky Security Center 使用自签发证书。不需要 iOS 设备的附加配置。您也可以使用您自己的证书。Kaspersky 专家建议使用由受信任证书当局发布的证书。

管理服务器

要在管理服务器上配置允许的加密协议和加密套件：

1. 使用 `klscflag` 实用程序在管理服务器上配置允许的加密协议和加密套件。使用管理员权限在 Windows 命令提示符处输入以下命令：

```
klscflag -fset -pv ".core/.independent" -s Transport -n SrvUseStrictSslSettings -v <value> -t d
```

指定命令的<value>命令：

- 0—所有支持的加密协议和加密套件被启用

- 1—SSL v2 被禁用

加密套件：

- AES256-GCM-SHA384

- AES256-SHA256

- AES256-SHA

- CAMELLIA256-SHA

- AES128-GCM-SHA256

- AES128-SHA256

- AES128-SHA

- SEED-SHA

- CAMELLIA128-SHA

- IDEA-CBC-SHA

- RC4-SHA

- RC4-MD5

- DES-CBC3-SHA

- 2 – SSL v2 和 SSL v3 被禁用（默认值）

加密套件：

- AES256-GCM-SHA384

- AES256-SHA256

- AES256-SHA

- CAMELLIA256-SHA
- AES128-GCM-SHA256
- AES128-SHA256
- AES128-SHA
- SEED-SHA
- CAMELLIA128-SHA
- IDEA-CBC-SHA
- RC4-SHA
- RC4-MD5
- DES-CBC3-SHA

- 3 – 仅 TLS v1.2。

加密套件：

- AES256-GCM-SHA384
- AES256-SHA256
- AES256-SHA
- CAMELLIA256-SHA
- AES128-GCM-SHA256
- AES128-SHA256
- AES128-SHA
- CAMELLIA128-SHA

2. 重新启动以下 Kaspersky Security Center 13.1 服务：

- 管理服务器
- Web 服务器
- 激活代理

iOS MDM 服务器

iOS 设备和 iOS MDM 服务器之间的连接默认被加密。

要在 iOS MDM 服务器上配置允许的加密协议和加密套件：

1. 打开安装了 iOS MDM 服务器的客户端设备的注册表（例如，本地使用“启动 → 运行菜单”中的 regedit 命令）。
2. 转至以下分支：
 - 对于 32 位系统：
HKEY_LOCAL_MACHINE\SOFTWARE\KasperskyLab\Components\34\Connectors\KLIOSMDM\1.0.0.0\Cor
 - 对于 64 位系统：
HKEY_LOCAL_MACHINE\SOFTWARE\Wow6432Node\KasperskyLab\Components\34\Connectors\KLIOSMDM\1.0.0.0\Cor
3. 创建名为 StrictSslSettings 的键。
4. 指定 DWORD 做为键类型。
5. 设置键值：
 - 2 – SSL v3 被禁用(TLS 1.0, TLS 1.1, TLS 1.2 被允许)
 - 3 – 仅 TLS 1.2(默认值)
6. 重启 Kaspersky Security Center 13.1 iOS MDM 服务器服务。

事件通知

该部分描述了如何选择方法传送关于客户端设备上事件的管理员通知，以及如何配置事件通知设置。

它也描述了如何使用 Eicar 测试病毒测试事件通知的分发。

配置事件通知

Kaspersky Security Center 允许您配置将客户端设备上发生的事件通知管理员的方法，并允许您配置通知：

- 电子邮件。当发生事件时，程序将向指定的电子邮件地址发送通知。您可以编辑通知文本。
- SMS。当发生事件时，程序将向指定的电话号码发送通知。您可以配置 SMS 通知以便通过邮件网关发送。
- 可执行文件。当设备上发生事件时，将在管理员工作站上启动该可执行文件。管理员可以通过该可执行文件接收[已发生事件参数](#)。

要配置客户端设备上发生的事件的通知，请执行以下操作：

1. 在控制台树中，选择具有所需管理服务器名称的节点。
2. 在该节点的工作区中，选择“事件”选项卡。
3. 单击“配置通知和事件导出”链接并在下拉列表中选择“配置通知”值。
这会打开属性：事件窗口。

4. 在“通知”区域，选择通知方法（通过邮件、SMS 或者运行可执行文件）并定义通知设置：

- [电子邮件](#) 

“电子邮件”选项卡允许您配置事件的电子邮件通知。

在“收件人(电子邮件地址)”字段中，指定应用程序将通知发送到的电子邮件地址。您可以在该字段指定多个地址，以分号分隔。

在“SMTP 服务器”字段中，指定邮件服务器地址，以分号分隔。您可以使用 SMTP 服务器的 IP 地址或 DNS 名称作为地址。

在“SMTP 服务器端口”字段中，指定 SMTP 服务器通信端口号。默认端口号是 25。

如果启用“使用 DNS MX 查找”选项，则可以将多个 IP 地址 MX 记录用于同一个 SMTP 服务器 DNS 名称。同一 DNS 名称可能有多个 MX 记录，这些记录具有不同的电子邮件接收优先级。管理服务器将尝试按 MX 记录优先级的升序向 SMTP 服务器发送电子邮件通知。默认情况下已禁用该选项。

如果启用“使用 DNS MX 查找”选项但不启用 TLS 设置，建议您将服务器设备上的 DNSSEC 设置用作发送电子邮件通知的额外保护措施。

单击“设置”链接以定义其他通知设置：

- 主题名称（电子邮件的主题名称）
- 发件人电子邮件地址
- ESMTP 身份验证设置

如果为 SMTP 服务器启用了 ESMTP 身份验证选项，则必须指定在 SMTP 服务器上进行身份验证的账户。

- SMTP 服务器的 TLS 设置：
 - 不使用 TLS

如果要禁用电子邮件加密，则可以选择此选项。

- 如果 SMTP 服务器支持，则使用 TLS

如果要使用 TLS 连接到 SMTP 服务器，则可以选择此选项。如果 SMTP 服务器不支持 TLS，则管理服务器不使用 TLS 连接 SMTP 服务器。

- 始终使用 TLS，检查服务器证书的有效性

如果要使用 TLS 身份验证设置，则可以选择此选项。如果 SMTP 服务器不支持 TLS，则管理服务器无法连接 SMTP 服务器。

建议使用此选项以更好地保护与 SMTP 服务器的连接。如果选择此选项，则可以设置 TLS 连接的身份验证设置。

如果您选择“始终使用 TLS，检查服务器证书的有效性”，则可以指定用于 SMTP 服务器身份验证的证书，并选择要允许通过任意版本的 TLS 还是仅允许通过 TLS 1.2 或更高版本进行通信。此外，还可以指定用于 SMTP 服务器上客户端身份验证的证书。

您可以为 SMTP 服务器指定 TLS 设置：

- 浏览 SMTP 服务器证书文件：

您可以接收含有受信任证书颁发机构的证书列表的文件，并将该文件上传到管理服务器。Kaspersky Security Center 会检查 SMTP 服务器的证书是否也具有受信任证书颁发机构的签名。如果 SMTP 服务器的证书不是从受信任证书颁发机构接收的，Kaspersky Security Center 将无法连接到 SMTP 服务器。

- 浏览客户端证书文件：

您可以使用从任何来源（例如，从任何受信任证书颁发机构）收到的证书。您必须指定以下证书类型之一的证书及其私钥：

- X-509 证书：

您必须指定一个证书文件和一个私钥文件。这两个文件不相互依赖，文件的加载顺序也不重要。加载这两个文件时，必须指定用于解码私钥的密码。如果私钥未编码，则密码可以为空值。

- pkcs12 容器：

您必须上传包含证书及其私钥的单个文件。加载该文件时，必须指定用于解码私钥的密码。如果私钥未编码，则密码可以为空值。

通知消息字段包含程序发送的事件信息的标准文本。该文本包含代替参数，例如事件名称、设备名称和域名。您可以通过添加其他带有事件的更多相关详情的替代参数来编辑消息文本。替代参数列表通过点击字段右侧的按钮可用。

如果通知文本包含百分号（%）字符，您必须指定两次以允许消息发送。例如，“CPU 负载是 100%%”。

单击“配置通知限制数”链接以指定应用程序在指定时间段可以发送的最大通知数量。

单击“发送测试消息”按钮以检查是否已正确配置通知。应用程序应向您指定的电子邮件地址发送测试通知。

- [SMS](#) 

SMS 选项卡允许您配置传输各种事件的 SMS 通知到手机。SMS 消息通过邮件网关发送。

在收件人（电子邮件地址）字段，指定程序发送通知的邮件地址。您可以在该字段指定多个地址，以分号分隔。通知将被传送到指定邮件地址关联的电话号码。

在 **SMTP 服务器** 字段，指定邮件服务器地址，以分号分隔。您可以使用 IP 地址或者设备的 Windows 网络名称（NetBIOS 名称）作为地址。

在 **SMTP 服务器端口** 字段，指定 SMTP 服务器通信端口号。默认端口号是 25。

单击“设置”链接以定义其他通知设置：

- 主题名称（电子邮件的主题名称）
- 发件人电子邮件地址
- ESMTP 身份验证设置

如果为 SMTP 服务器启用了 ESMTP 身份验证选项，则必要时可以指定在 SMTP 服务器上进行身份验证的账户。

- SMTP 服务器的 TLS 设置

您可以禁用 TLS，如果 SMTP 服务器支持 TLS，则使用此协议，您也可以强制仅使用 TLS。如果您选择仅使用 TLS，则可以指定用于 SMTP 服务器身份验证的证书，并选择要允许通过任意版本的 TLS 还是仅允许通过 TLS 1.2 或更高版本进行通信。此外，如果选择仅使用 TLS，还可以为 SMTP 服务器上的客户端身份验证指定证书。

- 浏览 SMTP 服务器证书文件

您可以接收含有受信任证书颁发机构的证书列表的文件，并将该文件上传到 Kaspersky Security Center。Kaspersky Security Center 会检查 SMTP 服务器的证书是否也具有受信任证书颁发机构的签名。如果 SMTP 服务器的证书不是从受信任证书颁发机构接收的，Kaspersky Security Center 将无法连接到 SMTP 服务器。

您必须上传包含证书及其私钥的单个文件。加载该文件时，必须指定用于解码私钥的密码。如果私钥未编码，则密码可以为空值。“通知消息”字段包含标准文本，其中包含有关应用程序在事件发生时发送的事件的信息。该文本包含代替参数，例如事件名称、设备名称和域名。您可以通过添加其他带有事件的更多相关详情的替代参数来编辑消息文本。替代参数列表通过点击字段右侧的按钮可用。

如果通知文本包含百分号（%）字符，您必须指定两次以允许消息发送。例如，“CPU 负载是 100%%”。

单击“配置通知限制数”链接以指定应用程序在指定时间间隔内可以发送的最大通知数量。

单击“发送测试消息”按钮检查您是否正确配置了通知。应用程序应向您指定的收件人发送测试通知。

• [要运行的可执行文件](#)

如果选择该通知方法，您可以在输入字段指定事件发生时要启动的应用程序。

单击配置通知限制数链接允许您指定应用程序在指定时间段可以发送的最大通知数量（通知数量 / 分钟数）。

单击发送测试消息按钮允许您检查您是否正确配置了通知：应用程序发送测试通知到您指定的邮件地址。

5. 在“通知消息”字段，输入事件发生时应用程序要发送的文本。

您可以使用文本字段右边的下拉列表来添加事件详情的替代设置（例如，事件描述、发生时间等等）。

如果通知文本包含 % 字符，您必须指定两次以允许消息发送。例如，“CPU 负载是 100%%”。

6. 单击“发送测试消息”按钮以检查通知是否已正确配置。

程序发送测试通知到指定用户。

7. 单击“确定”保存更改。

经过调整的通知设置将应用于客户端设备上发生的所有事件。

您可以在管理服务器设置、[策略设置](#)或[应用程序设置](#)的“事件配置”区域覆盖特定事件的通知设置。

测试通知

为了检查事件通知是否可以发送，程序将在客户端设备上使用 Eicar 测试“病毒”检测通知。

要验证事件通知的发送，请执行以下操作：

1. 停止客户端设备上的实时文件系统保护任务，将 EICAR 测试“病毒”复制到客户端设备。现在重新启用文件系统的实时保护。
2. 为管理组中的客户端设备或特定设备运行扫描任务，包括带有 EICAR“病毒”的设备。
如果扫描任务配置正确，程序会检测到测试“病毒”。如果通知配置正确，您将收到检测到病毒的通知。
在管理服务器节点的工作区，在“事件”选项卡，“最近事件”分类显示检测“病毒”记录。

EICAR 测试“病毒”不包含任何危害您设备的代码。不过，多数厂商的安全应用程序都将该文件视为病毒。您可以从 [EICAR 官方网站](#) 上下载该测试“病毒”。

通过运行可执行文件显示的事件通知

Kaspersky Security Center 可通过运行可执行文件将客户端设备上发生的事件通知管理员。可执行文件必须包含另外一个可执行文件，而后者具有要转发给管理员的事件的占位符。

描述事件的占位符

占位符	占位符描述
%SEVERITY%	事件重要性级别
%COMPUTER%	发生事件的设备的名称
%DOMAIN%	域
%EVENT%	事件
%DESCR%	事件描述
%RISE_TIME%	创建时间
%KLCSAK_EVENT_TASK_DISPLAY_NAME%	任务名称
%KL_PRODUCT%	Kaspersky Security Center 网络代理
%KL_VERSION%	网络代理版本号
%HOST_IP%	IP 地址
%HOST_CONN_IP%	计算机 IP 地址

例如：

事件通知由某个可执行文件（例如，script1.bat）发出，在该可执行文件中，将启动具有 %COMPUTER% 占位符的另一个可执行文件（例如，script2.bat）。当发生事件时，将在管理员的设备上运行 script1.bat 文件，而该文件随后运行具有 %COMPUTER% 占位符的 script2.bat 文件。管理员将接收到发生事件的设备的名称。

配置界面

您可以配置 Kaspersky Security Center 界面：

- 根据所使用的功能，在控制台树、工作区和对象（文件夹、区域）的属性窗口中显示和隐藏对象。
- 显示和隐藏主窗口的元素（例如，控制台树或“操作”和“视图”等标准菜单）。

要根据当前使用的功能集配置 Kaspersky Security Center 界面：

1. 在控制台树中，选择管理服务器节点。
2. 在应用程序主窗口的菜单栏上，选择“视图”→“配置界面”。
3. 在打开的“配置界面”窗口中，使用以下复选框配置界面元素的显示：

- [显示漏洞和补丁管理](#) 

如果启用此选项，则“远程安装”文件夹将显示“部署设备映像”子文件夹，“存储库”文件夹将显示“硬件”子文件夹。

如果快速启动向导尚未完成，则默认情况下禁用此选项。快速启动向导完成后，默认情况下启用此选项。

- [显示数据加密和保护](#) 

如果启用此选项，则控制台树将显示“数据加密和保护”文件夹。

默认情况下已启用该选项。

- [显示端点控制设置](#) 

如果启用此选项，Kaspersky Endpoint Security for Windows 策略属性窗口的“安全控制”区域中将显示以下子区域：

- 应用程序控制
- 设备控制
- Web 控制
- 自适应异常控制

如果禁用此选项，则“安全控制”区域中不会显示上述子区域。

默认情况下已启用该选项。

- [显示移动设备管理](#) 

如果启用此选项，则“移动设备管理”功能可用。重新启动应用程序后，控制台树将显示“移动设备”文件夹。

默认情况下已启用该选项。

- [显示从属管理服务器](#)

如果选中此复选框，则控制台树将显示管理组中的从属管理服务器和虚拟管理服务器节点。与从属管理服务器和虚拟管理服务器相关的功能（例如，在从属管理服务器上创建用于远程安装应用程序的任务）将可用。

默认情况下已清除该选框。

- [显示安全设置区域](#)

如果启用此选项，管理服务器、管理组和其他对象的属性窗口中将显示“安全”区域。使用此选项可以为用户和用户组提供自定义的对象使用权限。

默认情况下已禁用该选项。

4. 单击“确定”。

要应用某些更改，您必须关闭应用程序主窗口，然后再次将其打开。

要配置应用程序主窗口中的元素显示：

1. 在应用程序主窗口的菜单栏上，选择“视图”→“配置”。
2. 在打开的“配置视图”窗口中，使用复选框配置主窗口元素的显示。
3. 单击“确定”。

发现网络设备

该部分描述了安装 Kaspersky Security Center 后必须采取的操作。

情景：发现网络设备

您必须在安装安全应用程序之前执行设备发现。当所有网络设备被发现时，您可以接收它们的信息并通过策略管理。常规网络轮询用于发现是否有新设备以及先前发现的设备是否仍在网络中。

网络设备发现分步骤进行：

① 初始设备发现

快速启动向导通过[初始设备发现](#)指引您，并帮助您查找网络设备，例如计算机、平板电脑和移动电话。您也可以[手动执行设备发现](#)。

2 配置未来轮询

决定您要定期使用哪些[发现类型](#)。确保该类型被启用且轮询计划满足您组织的需要。当配置轮询计划时，使用[建议的网络轮询频率](#)。

3 设置规则以添加发现的设备到管理组（可选）

如果新设备出现在您的网络中，则它们将在定期轮询期间被发现，并自动包含在“未分配的设备”组中。如果需要，可以设置自动[将这些设备移至](#)“受管理设备”组的规则。您也可以建立[保留规则](#)。

如果您跳过该规则设置步骤，所有新发现的设备都将转到“未分配的设备”组并保留在那里。如果需要，可以手动将这些设备移动到“受管理设备”组。如果您手动将这些设备移动到“受管理设备”组，您可以分析每台设备的信息并决定您是否要将它移动到管理组以及移动到哪个组。

结果

完成方案可以导致如下：

- Kaspersky Security Center 管理服务器发现网络中的设备并提供您它们的信息。
- 未来轮询被设置并根据指定的计划工作。
- 新发现的设备根据配置的规则被安排。（或者，如果未配置任何规则，设备将保留在“未分配的设备”组）。

未分配的设备

此部分介绍如何管理企业网络中未包含在管理组中的设备。

设备发现

该部分描述了 Kaspersky Security Center 中可用的设备发现类型并给出使用每种类型的信息。

管理服务器通过常规轮询接收网络结构信息和网络设备信息。信息被记录到管理服务器数据库。管理服务器可使用下列类型的轮询：

- **Windows 网络轮询**管理服务器可以执行两种 Windows 网络轮询：快速和完整。在快速轮询过程中，管理服务器只从所有网络域和工作组中设备的 NetBIOS 名称列表检索信息。在完整轮询中，需要每台客户端设备的跟多信息，例如操作系统名称、IP 地址、DNS 名称和 NetBIOS 名称。默认下，快速和完整轮询都被启用。Windows 网络轮询可能发现设备失败，例如，如果端口 UDP 137、UDP 138、TCP 139 在路由器上或被防火墙关闭。
- **活动目录轮询**管理服务器接收活动目录单元结构以及活动目录组中设备的 DNS 名称的信息。默认情况下已启用该轮询类型。如果您使用活动目录，我们建议您使用活动目录轮询；否则，管理服务器不发现任何设备。如果您使用活动目录但是一些网络设备不列为成员，这些设备无法通过活动目录轮询发现。
- **IP 范围轮询**管理服务器使用 ICMP 包或 NBNS 协议轮询指定的 IP 范围，并编制一组完整的关于这些 IP 范围内的设备的数据。默认情况下已禁用该轮询类型。如果您使用 Windows 网络轮询和/或活动目录轮询，不建议您使用该轮询类型。

如果设置并启用了[设备移动规则](#)，则新发现的设备将自动包含在“受管理设备”组中。如果未启用移动规则，新发现的设备将自动包含在“未分配的设备”组。

您可以为每种类型修改设备发现设置。例如，您可能想要修改轮询计划或者设置是否轮询整个活动目录森林还是仅指定域。

Windows 网络轮询

关于 Windows 网络轮询

在快速轮询过程中，管理服务器只从所有网络域和工作组中设备的 NetBIOS 名称列表检索信息。在完整轮询中，以下信息被从每个客户端设备请求：

- 操作系统名称
- IP 地址
- DNS 名称
- NetBIOS 名称

快速轮询和完整轮询都需要以下：

- 端口 UDP 137/138、TCP 139、UDP 445、TCP 445、必须在网络中可用。
- 必须使用 Microsoft Computer Browser 服务，且主浏览器计算机必须在管理服务器上启用。
- 必须使用 Microsoft Computer Browser 服务，且主浏览器计算机必须在客户端设备上启用：
 - 至少一台设备上，如果网络设备数量不超过 32。
 - 对每 32 台网络设备至少一台设备上。

完整轮询仅在快速轮询至少运行了一次时可以运行。

查看和修改 Windows 网络轮询设置

要修改 Windows 网络轮询的设置，请执行以下操作：

1. 在控制台树的“设备发现”文件夹，选择“域”子文件夹。

您可以通过单击立即轮询按钮从“未分配的设备”文件夹转到“设备发现”文件夹。

在“域”子文件夹的工作区，将显示设备列表。

2. 单击“立即轮询”。

域属性窗口将开启。如果您想，修改 Windows 网络轮询设置：

- [启用 Windows 网络轮询](#)

默认情况下已选中该选项。如果您不想执行 Windows 网络轮询（例如，如果您认为活动目录轮询已足够），您可以清空该选项。

- [设置快速轮询计划](#)

默认间隔是 15 分钟。

在快速轮询过程中，管理服务器只从所有网络域和工作组中设备的 NetBIOS 名称列表检索信息。

下次轮询接收的数据替换旧数据。

有以下轮询计划选项可用：

- [每 N 天](#)

轮询定期运行，按照指定天数间隔，从指定的日期和时间开始。

默认下，轮询每天运行一次，从当前系统日期和时间开始。

- [每 N 分钟](#)

轮询定期运行，按照指定分钟间隔，从指定的时间开始。

默认下，轮询每五分钟运行一次，从当前系统时间开始。

- [按星期中的天数](#)

轮询定期运行，在指定星期的指定时间。

默认下，轮询每周五 18:00:00 P.M. 运行。

- [每个月在所选周的指定天](#)

轮询定期运行，在指定月日的指定时间。

默认情况下，不选择任何日期；默认开始时间为 6:00:00 PM。

- [运行错过的任务](#)

如果在计划轮询期间管理服务器被切换掉或不可用，管理服务器可以在切换回来后立即启动轮询，或者等待下次计划轮询。

如果启用该选项，管理服务器在它切换回来后立即启动轮询。

如果禁用该选项，管理服务器等待下一次计划轮询。

默认情况下已启用该选项。

- [设置完整轮询计划](#)

默认间隔是一小时。下次轮询接收的数据替换旧数据。

有以下轮询计划选项可用：

- [每 N 天](#)

轮询定期运行，按照指定天数间隔，从指定的日期和时间开始。

默认下，轮询每天运行一次，从当前系统日期和时间开始。

- [每 N 分钟](#)

轮询定期运行，按照指定分钟间隔，从指定的时间开始。

默认下，轮询每五分钟运行一次，从当前系统时间开始。

- [按星期中的天数](#)

轮询定期运行，在指定星期的指定时间。

默认下，轮询每周五 18:00:00 P.M. 运行。

- [每个月在所选周的指定天](#)

轮询定期运行，在指定月日的指定时间。

默认情况下，不选择任何日期；默认开始时间为 6:00:00 PM。

- [运行错过的任务](#)

如果在计划轮询期间管理服务器被切换掉或不可用，管理服务器可以在切换回来后立即启动轮询，或者等待下次计划轮询。

如果启用该选项，管理服务器在它切换回来后立即启动轮询。

如果禁用该选项，管理服务器等待下一次计划轮询。

默认情况下已启用该选项。

如果您要立即执行轮询，请单击“立即轮询”。两种轮询将启动。

在虚拟管理服务器上，可以在“设备发现”区域中分发点的属性窗口中查看和编辑轮询 Windows 网络的设置。

活动目录轮询

如果您使用活动目录则使用活动目录轮询；否则，建议使用其他类型的轮询。如果您使用活动目录但是一些网络设备不列为成员，这些设备无法通过活动目录轮询发现。

浏览和修改活动目录轮询设置

要查看和修改活动目录组的轮询设置，请执行以下操作：

1. 在控制台树的“设备发现”文件夹，选择“活动目录”子文件夹。
或者，您可以通过单击“立即轮询”按钮从“未分配的设备”文件夹转到“设备发现”文件夹。
2. 单击“配置轮询”。

活动目录属性窗口打开。如果您想，修改活动目录轮询设置：

- [启用活动目录轮询](#)

默认情况下已选中该选项。然而，如果您不使用活动目录，轮询不获取任何结果。此种情况下，您可以清空该选项。

- [设置轮询计划](#)

默认间隔是一小时。下次轮询接收的数据替换旧数据。

有以下轮询计划选项可用：

- [每 N 天](#)

轮询定期运行，按照指定天数间隔，从指定的日期和时间开始。

默认下，轮询每天运行一次，从当前系统日期和时间开始。

- [每 N 分钟](#)

轮询定期运行，按照指定分钟间隔，从指定的时间开始。

默认下，轮询每五分钟运行一次，从当前系统时间开始。

- [按星期中的天数](#)

轮询定期运行，在指定星期的指定时间。

默认下，轮询每周五 18:00:00 P.M. 运行。

- [每个月在所选周的指定天](#)

轮询定期运行，在指定月日的指定时间。

默认情况下，不选择任何日期；默认开始时间为 6:00:00 PM。

- [运行错过的任务](#)

如果在计划轮询期间管理服务器被切换掉或不可用，管理服务器可以在切换回来后立即启动轮询，或者等待下次计划轮询。

如果启用该选项，管理服务器在它切换回来后立即启动轮询。

如果禁用该选项，管理服务器等待下一次计划轮询。

默认情况下已启用该选项。

- [高级](#)

您可以选择要轮询的活动目录域：

- Kaspersky Security Center 所属的活动目录域。
- Kaspersky Security Center 所属的域森林。
- 活动目录域的指定列表。

如果您选择该选项，您可以添加域到轮询范围：

- 单击“添加”按钮。
- 在对应的字段，指定域控制器地址、访问它的账户名称和密码。
- 单击“确定”保存更改。

您可以在列表上选择域控制器地址并点击修改或删除按钮以修改或删除它。

- 单击“确定”保存更改。

如果您要立即执行轮询，请单击“立即轮询”按钮。

在虚拟管理服务器上，可以在“设备发现”区域中分发点的[属性窗口](#)中查看和编辑轮询活动目录组的设置。

IP 范围轮询

管理服务器使用 ICMP 包或 NBNS 协议轮询指定的 IP 范围，并编制一组完整的关于这些 IP 范围内的设备的数据。默认情况下已禁用该轮询类型。如果您使用 Windows 网络轮询和/或活动目录轮询，不建议您使用该轮询类型。

浏览和修改 IP 范围轮询设置

要查看和修改 IP 范围组的轮询设置，请执行以下操作：

1. 在控制台树的“设备发现”文件夹，选择“IP 范围”子文件夹。

您可以通过单击“立即轮询”从“未分配的设备”文件夹转到“设备发现”文件夹。

2. 如果需要，在“IP 范围”子文件夹中单击“添加子网”以[添加用于轮询的 IP 范围](#)，然后单击“确定”。
3. 单击“配置轮询”。

IP 范围属性窗口将开启。如果您想，您可以修改 IP 范围轮询的设置：

- [启用 IP 范围轮询](#) 

默认情况下不选中该选项。如果您使用 Windows 网络轮询和/或 Active Directory 轮询，不建议您使用该轮询类型。

- [设置轮询计划](#) 

默认间隔是 420 分钟。下次轮询接收的数据替换旧数据。

有以下轮询计划选项可用：

- [每 N 天](#)

轮询定期运行，按照指定天数间隔，从指定的日期和时间开始。

默认下，轮询每天运行一次，从当前系统日期和时间开始。

- [每 N 分钟](#)

轮询定期运行，按照指定分钟间隔，从指定的时间开始。

默认下，轮询每五分钟运行一次，从当前系统时间开始。

- [按星期中的天数](#)

轮询定期运行，在指定星期的指定时间。

默认下，轮询每周五 18:00:00 P.M. 运行。

- [每个月在所选周的指定天](#)

轮询定期运行，在指定月日的指定时间。

默认情况下，不选择任何日期；默认开始时间为 6:00:00 PM。

- [运行错过的任务](#)

如果在计划轮询期间管理服务器被切换掉或不可用，管理服务器可以在切换回来后立即启动轮询，或者等待下次计划轮询。

如果启用该选项，管理服务器在它切换回来后立即启动轮询。

如果禁用该选项，管理服务器等待下一次计划轮询。

默认情况下已启用该选项。

如果您要立即执行轮询，请单击“立即轮询”。该按钮仅在您选择了“启用 IP 范围轮询”时可用。

在虚拟管理服务器上，可以在“设备发现”区域的分发点[属性窗口](#)中查看和编辑轮询 IP 范围的设置。在轮询 IP 范围期间发现的客户端设备将显示在虚拟管理服务器的“域”文件夹中。

使用 Windows 域查看和更改域设置

要修改域设置，请执行以下操作：

1. 在控制台树的“设备发现”文件夹，选择“域”子文件夹。
2. 以下列方式之一选择一个域并打开其属性窗口：

- 从域的上下文菜单中选择“属性”。
- 通过点击“显示组属性”链接。

属性：<域名>窗口将打开，您可以在其中配置所选域。

为未分配的设备配置保留规则

Windows 网络轮询完成后，发现的设备被放置到“未分配的设备”管理组的子组。该管理组可以在高级 → 设备发现 → 域中找到。域文件夹是父组。它包含以对应域为名称的子组和在网络轮询过程中发现的工作组。父组可能也包含移动设备管理组。您可以为父组和每个子组配置未分配的设备的保留规则。保留规则不取决于网络轮询设置并在网络轮询被禁用时也工作。

要为未分配的设备配置保留规则：

1. 在控制台树的“设备发现”文件夹，执行下列操作之一：

- 要配置父组设置，右击“域”子文件夹并选择“属性”。父组属性窗口将开启。
- 要配置子组设置，右击其名称并选择属性。子组属性窗口将开启。

2. 在“设备”区域，指定以下设置：

- [当设备处于非活动状态超过指定天数时，从组中删除设备](#) 

如果启用该选项，您可以指定设备被从组中自动移除的时间间隔。默认下，该选项也被分发到子组。默认时间间隔是 7 天。
默认情况下已启用该选项。

- [从父组继承](#) 

如果启用该选项，设备在当前组的保留期从父组继承且无法被更改。
该选项仅对子组可用。
默认情况下已启用该选项。

- [强制子组继承](#) 

该设置值将被分发到子组，但在子组的属性中这些设置被锁定。
默认情况下已禁用该选项。

您的更改已保存并应用。

使用 IP 范围

您可以自定义现有的 IP 范围并创建新子网。

创建 IP 范围

要创建 IP 范围，请执行以下操作：

1. 在控制台树的“设备发现”文件夹，选择“IP 范围”子文件夹。
2. 在文件夹的上下文菜单中，选择新建 → IP 范围。
3. 在打开的“新 IP 范围”窗口中设置新的 IP 范围。

新的 IP 范围将显示在“IP 范围”文件夹中。

浏览和更改 IP 范围设置

要修改 IP 范围设置，请执行以下操作：

1. 在控制台树的“设备发现”文件夹，选择“IP 范围”子文件夹。
2. 以下列方式之一选择一个 IP 范围并打开其属性窗口：
 - 从 IP 范围的上下文菜单中选择“属性”。
 - 通过点击“显示组属性”链接。

系统将打开属性：<IP 范围名称>窗口，您可以在该窗口中配置选定的 IP 范围的属性。

使用活动目录组查看和修改组设置

要修改活动目录组设置，请执行以下操作：

1. 在控制台树的“设备发现”文件夹，选择“活动目录”子文件夹。
2. 通过以下方式之一选择一个活动目录组并打开其属性窗口：
 - 从 IP 范围的上下文菜单中选择“属性”。
 - 通过点击“显示组属性”链接。

系统将打开属性：<活动目录组名称>窗口，在其中可以配置选定的活动目录组。

创建将设备自动移至管理组的规则

您可以将设备配置为在企业网络轮询中发现后将其自动移至管理组。

要配置将设备自动移至管理组的规则：

1. 在控制台树中，选择“未分配的设备”文件夹。
2. 在该文件夹的工作区，点击“配置规则”。

这会打开属性：未分配的设备窗口。在“移动设备”区域，配置自动移动设备至管理组的规则。

列表中的第一条适用规则（从列表的顶部到底部）将应用于设备。

在客户端设备上使用 VDI 动态模式

虚拟基础架构可以使用临时虚拟机部署企业网络。Kaspersky Security Center 检测到临时虚拟机和他们在管理服务数据库的附加信息。用户使用完临时虚拟机后，这些虚拟机将从虚拟架构中移除。然而，以后虚拟机的记录可以保存在管理服务器数据库中。并且，没有虚拟机可以在管理控制台显示。

为了防止不存在的虚拟机被保存，Kaspersky Security Center 支持动态模式的虚拟桌面基础架构 (VDI)。管理员可以在[被安装到临时虚拟机](#)的网络代理安装包的属性中启动支持[动态 VDI](#)。

当临时虚拟机被禁用，网络代理通知管理服务器该虚拟机已被禁用。如果虚拟机被成功禁用，它将从连接到管理服务器的设备列表中被移除。如果虚拟机被禁用错误，网络代理没有发送禁用虚拟机的通知到管理服务器，使用备份方案。使用这个方案，和管理服务器尝试同步三次未成功后，虚拟机从连接管理服务器的设备列表移除。

在网络代理安装包属性中启用 VDI 动态模式

要启用 VDI 动态模式，请执行以下操作：

1. 在控制台树的“远程安装”文件夹中，选择“安装包”子文件夹。
2. 在网络代理安装包的上下文菜单中，选择“属性”。
属性：Kaspersky Security Center 网络代理窗口将开启。
3. 在“属性：Kaspersky Security Center 网络代理”窗口中，选择“高级”区域。
4. 在“高级”区域中，选择“启用 VDI 动态模式”选项。

要安装网络代理的设备将成为 VDI 的一部分。

搜索组成 VDI 的设备

要搜索组成 VDI 的设备，请执行以下操作：

1. 从“未分配的设备”文件夹的上下文菜单中选择“搜索”。
2. 在“查找设备”窗口“虚拟机”选项卡的“这是一台虚拟机”下拉列表中，选择“是”。
3. 单击“立即查找”按钮。

程序会搜索组成虚拟桌面基础架构的设备。

将组成 VDI 的设备移至管理组

要将组成 VDI 的设备移至管理组，请执行以下操作：

1. 在“未分配的设备”文件夹的工作区中，点击“配置规则”。
这将打开“未分配的设备”文件夹的属性窗口。
2. 在“未分配的设备”文件夹属性窗口的“移动设备”区域中，单击“添加”按钮。
“新规则”窗口将开启。
3. 在“新规则”窗口中，选择“虚拟机”区域。
4. 在“这是一台虚拟机”下拉列表中，选择“是”。

将会创建一个将设备迁移至管理组的规则。

设备清单

用于清查设备的硬件清单（存储库 → 硬件）以两种方式填充：自动和手动。每次网络轮询后，所有检测到的计算机都会自动添加到列表中；但是，如果您不希望轮询网络，也可以手动添加计算机。您可以手动将其他设备添加到列表中，例如路由器、打印机或计算机硬件。

您可以在设备的属性中查看并编辑有关该设备的详细信息。

硬件列表可能包含以下类型的设备：

- 计算机
- 移动设备
- 网络设备
- 虚拟设备
- OEM 组件
- 计算机周边设备
- 已连接设备
- VoIP 电话

- 网络存储库

管理员可以将“企业设备”属性分配给所检测到的设备。管理员可以在设备的属性中手动分配该属性，或者指定自动分配该属性的条件。在这种情况下，系统将按设备类型分配“企业设备”属性。

Kaspersky Security Center 允许注销设备。为此，请在设备属性中选择“设备已写入”选项。此类设备不会显示在设备列表中。

管理员可以在“硬件”文件夹管理可编程逻辑控制器 (PLC) 的列表。管理 PLC 列表的详细信息提供在 *Kaspersky Industrial CyberSecurity for Nodes 用户指南*。

添加有关新设备的信息

若要添加网络中新设备的信息，请执行以下操作：

1. 在控制台树的“存储库”文件夹中，选择“硬件”子文件夹。
2. 在“硬件”文件夹的工作区中单击“添加设备”按钮，打开“新设备”窗口。
“新设备”窗口将开启。
3. 在“新设备”窗口中，从“类型”下拉列表中选择您要添加的设备类型。
4. 单击“确定”。
此时将打开设备属性窗口，显示“常规”区域。
5. 在“常规”区域中使用设备数据填写输入字段。“常规”区域将显示以下设置：
 - 企业设备如果您希望将“企业”属性分配给该设备，请选择该选框。您可以使用该属性搜索“硬件”文件夹中的设备。
 - 设备已写入如果您不希望该设备显示在“硬件”文件夹中的设备列表中，请选中该复选框。
6. 单击“应用”。

新设备将显示在“硬件”文件夹的工作区中。

配置用于定义企业设备的标准

若要配置企业设备的检测标准，请执行以下操作：

1. 在控制台树的“存储库”文件夹中，选择“硬件”子文件夹。
2. 在“硬件”文件夹的工作区，点击“附加操作”按钮并在下拉列表中选择“设置企业设备规则”。
“硬件属性”窗口打开。
3. 在硬件属性窗口的“企业设备”区域中，选择将“企业”属性分配给该设备的方法：
 - 为设备手动设置“企业”属性在设备属性窗口的“常规”区域中手动将“企业硬件”属性分配给该设备。

- 为设备自动设置“企业”属性在设置的“通过设备类型”区域中指定应用程序自动为其分配“企业”属性的设备类型。

此选项仅影响通过网络轮询添加的设备。对于手动添加的设备，请手动设置“企业”属性。

4. 单击“确定”。

企业设备的检测标准得到配置。

配置自定义字段

要配置设备的自定义字段：

1. 在控制台树的“存储库”文件夹中，选择“硬件”子文件夹。
2. 在“硬件”文件夹的工作区，点击“附加操作”按钮并在下拉列表中选择“配置自定义数据字段”。
“硬件属性”窗口打开。
3. 在“硬件属性”窗口，选择“自定义字段”区域并点击“添加”按钮。
“添加字段”窗口将开启。
4. 在“添加字段”窗口，指定将在硬件属性中显示的自定义字段的名称。
您可以使用独立名称创建多个自定义字段。
5. 单击“确定”。

添加的自定义字段显示在硬件属性的“自定义字段”区域。您可以使用自定义字段提供设备的特别信息。例如，这可以是硬件的内部订购号。

授权许可

本节介绍与 Kaspersky Security Center 13.1 授权许可有关的常规概念。

超出了授权许可限制事件

Kaspersky Security Center 允许您获取客户端设备上安装的 Kaspersky 应用程序的授权许可达到限制的事件信息。

授权许可达到限制的此类事件的重要级别根据以下规则定义：

- 如果当前使用单一授权许可的单元的数量达到该授权许可所覆盖的单元总数的 90% 和 100% 之间，事件等级就是信息重要级别。
- 如果当前使用单一授权许可的单元的数量达到该授权许可所覆盖的单元总数的 100% 和 110% 之间，事件等级就是警告重要级别。

- 如果当前使用单一授权许可的单元的数量超过该授权许可所覆盖的单元总数的 110%，事件等级就是**严重事件**重要级别。

关于授权许可

本节包含有关通过 Kaspersky Security Center 管理的 Kaspersky 应用程序授权许可的信息。

关于授权许可

*授权许可*是根据最终用户授权许可协议条款授予的在有限时间内使用本程序的权限。

授权许可赋予您以下类型的服务：

- 根据最终用户授权许可协议的条款使用本应用程序
- 获得技术支持

服务范围和有效期取决于用于激活该程序的授权许可的类型。

提供以下授权许可类型：

- *试用*。用于试用该程序的免费授权许可。
试用版授权许可通常拥有较短的有效期。授权许可过期后，Kaspersky Security Center 的所有功能都会被禁用。要继续使用该程序，您需要购买商业版的授权许可。
您只能为此应用程序激活一次试用授权。
- *商业*。购买该程序时获得的付费授权许可。
当商业授权许可到期时，应用程序的主要功能将被禁用。要继续使用 Kaspersky Security Center，您必须续费您的商业授权许可。如果您不打算续费授权许可，则必须从您的计算机中删除该应用程序。

我们建议在授权许可过期之前进行续费，以确保进行最大程度的保护并防御所有安全威胁。

关于最终用户授权许可协议

最终用户授权许可协议（授权许可协议或 EULA）是您和 AO Kaspersky Lab 之间具有约束力的合作协议，其中规定了您使用该程序应遵守的条款。

在您开始使用应用程序之前请认真阅读授权许可协议。

Kaspersky Security Center 及其组件（例如网络代理）具有自己的 EULA。

您可以使用以下方法浏览 Kaspersky Security Center 最终用户授权许可协议的条款：

- 在 Kaspersky Security Center 安装期间。
- 如果阅读包含在 Kaspersky Security Center 分发包的 license.txt 文档。

- 如果阅读在 Kaspersky Security Center 安装文件夹的 license.txt 文档。
- 通过从[卡巴斯基网站](#) 下载 license.txt 文件。

您可以使用以下方法查看 Network Agent for Windows、Network Agent for Mac、Network Agent for Linux 的最终用户授权许可协议的条款：

- 从 Kaspersky Web 服务器下载网络代理分发包期间。
- 在安装 Network Agent for Windows、Network Agent for Mac、Network Agent for Linux 期间。

请注意，在安装 Linux 网络代理时，网络代理的最终用户授权许可协议以英语显示。在安装过程中接受最终用户授权许可协议的条款之前，您可以在 /opt/kaspersky/klnagent64/share/license 文件夹中查看其他语言的最终用户授权许可协议。

- 通过阅读 Network Agent for Windows、Network Agent for Mac、Network Agent for Linux 分发包中包含的 license.txt 文档。
- 通过阅读 Network Agent for Windows、Network Agent for Mac、Network Agent for Linux 安装文件夹中的 license.txt 文档。
- 通过从[卡巴斯基网站](#) 下载 license.txt 文件。

当您安装程序时同意了最终用户授权许可协议，这表明您接受了最终用户授权许可协议的条款。如果您不接受授权许可协议的条款，请取消应用程序安装且不再使用应用程序。

关于授权许可证书

*授权许可证书*是随着您收到的一个密钥文件和激活码一起的文档。

授权许可证书包含下面的提供授权许可的信息：

- 授权许可密钥或订购号
- 授予授权许可的用户信息
- 可以使用提供的授权许可激活的应用程序信息
- 授权许可单元数量限制（例如，在该授权许可下，设备上的应用程序可以被使用）
- 授权许可期限的开始日期
- 授权许可到期日期或授权许可期限
- 授权许可类型

关于授权许可密钥

*授权许可密钥*由一系列数位组成，您可以依据最终用户授权许可协议的条款使用它们激活并使用程序。授权许可密钥由 Kaspersky 专家生成。

您可以使用下面的方法添加一个授权许可密钥到应用程序：通过应用 *密钥文件* 或输入 *激活码*。为程序添加授权许可后，将在程序界面中显示该授权许可密钥的唯一字母数字序列。

如果违反授权许可协议的条款，Kaspersky 可能会阻止授权许可密钥。如果授权许可已被阻止，要使用程序，您需要添加另外一个授权许可密钥。

授权许可密钥可以是活动密钥或附加（备用）密钥。

活动授权许可密钥 是应用程序当前使用的授权许可密钥。活动授权许可密钥可以被添加为商业授权许可。应用程序只能拥有一个活动授权许可密钥。

附加（或备用）授权许可密钥 是允许用户使用应用程序，但是当前未使用的授权许可密钥。与当前授权许可密钥相关联的授权许可过期时，附加授权许可密钥将自动成为当前活动授权许可密钥。只有在添加了活动授权许可密钥之后，才可以添加附加授权许可密钥。

试用授权许可密钥仅可以被当作活动授权许可密钥添加。试用授权许可密钥不可以被当作附加授权许可密钥添加。

关于密钥文件

密钥文件 是 Kaspersky 提供的 .key 扩展名的文件。密钥文件设计用于通过添加授权许可密钥激活应用程序。

在购买 Kaspersky Security Center 或预定试用版本的 Kaspersky Security Center 后，您通过您指定的邮件地址可以收到密钥文件。

您不需要连接到 Kaspersky 激活服务器以使用密钥文件激活应用程序。

如果密钥文件被意外删除，您可以恢复它。您可能需要密钥文件来注册 Kaspersky CompanyAccount。

若要恢复您的密钥文件，执行下面任何的操作：

- 联系授权许可销售商。
- 使用您有效的激活码，通过 [Kaspersky 网站](#) 接收密钥文件。

关于订阅

Kaspersky Security Center 订阅 是在所选设置（订阅过期时间、受保护设备数量）下使用程序的订购。您可以和您的服务提供商（例如，互联网提供商）注册您的 Kaspersky Security Center 订阅。订阅可以自动或手动续费，您也可以取消订阅。

订阅可以是限期的（例如，一年）或不限期的。如果要在限期订阅后继续使用 Kaspersky Security Center，您必须续费订阅。无限制订阅如果已经预付给服务提供商了，则会在到期日自动续费。

当受限制订阅过期时，可为您提供一个使产品继续工作的宽限期以便您及时续费。宽限期的可用性和期限由服务提供商提供。

要在订阅下使用 Kaspersky Security Center，您必须应用从服务提供商收到的激活码。

您仅可以在订阅过期后或者取消订阅后为 Kaspersky Security Center 申请不同的激活码。

取决于服务提供商，订阅管理可能的操作也会不同。服务提供商可以不提供订阅宽限期，因此程序会失去它的功能。

订阅激活码无法用于激活 Kaspersky Security Center 的早期版本。

在订阅下使用应用程序时，Kaspersky Security Center 在指定时间间隔自动尝试访问激活服务器，直到订阅过期。您可以在服务提供商网站续费您的订阅。

关于激活码

激活码是一串由20个字符数字组成的唯一序列。您可以输入激活码来添加授权许可密钥以激活 Kaspersky Security Center。在购买 Kaspersky Security Center 或预定试用版本的 Kaspersky Security Center 后，通过您指定的邮件地址可以收到激活码。

若要使用激活码激活程序，您需要互联网来建立与 Kaspersky 激活服务器的连接。

当程序被激活码激活后，程序有时发送有规律的请求到 Kaspersky 激活服务器，以便检查当前授权许可密钥状态。您必须提供给程序互联网连接以使其能够发送请求。

如果您在安装应用程序后丢失了激活码，请联系从其购买授权许可的卡巴斯基合作伙伴。

您不能使用密钥文件来激活受管理应用程序；只接受激活码。

撤销对最终用户授权许可协议的同意

如果您决定停止保护客户端设备，则可以卸载受管理的 Kaspersky 应用程序并撤销这些应用程序的最终用户授权许可协议 (EULA)。

要撤销受管理 Kaspersky 应用程序的 EULA：

1. 在控制台树中，选择“管理服务器”→“高级”→“已接受的 EULA”。

将显示在创建安装包时、无缝安装更新时或部署 Kaspersky Security for Mobile 时接受的 EULA 列表。

2. 在该列表中，选择要撤销的 EULA。

您可以查看 EULA 的以下属性：

- EULA 的接受日期。
- 接受 EULA 的用户名。
- EULA 条款的链接。
- 与 EULA 关联的对象列表：安装包的名称、无缝更新的名称、移动应用程序的名称。

3. 单击“撤销 EULA”按钮。

在打开的窗口中，系统提示您必须卸载与 EULA 对应的 Kaspersky 应用程序。

4. 单击按钮以确认撤销。

Kaspersky Security Center 会检查是否已删除安装包（对应于您要撤销其 EULA 的受管理 Kaspersky 应用程序）。

您只能撤销已删除其安装包的受管理 Kaspersky 应用程序的 EULA。

EULA 即被撤销。它不会显示在“管理服务器”→“高级”→“已接受的 EULA”部分的 EULA 列表中。您不能使用已撤销 EULA 的 Kaspersky 应用程序保护客户端设备。

关于数据提供

传输到第三方的数据

使用软件的移动设备管理功能时，为了及时通过推送通知机制将命令传递到运行 Android 操作系统的设备，需使用 Google Firebase Cloud Messaging 服务。如果用户已配置 Google Firebase Cloud Messaging 服务的使用，则用户接受以自动模式向 Google Firebase Cloud Messaging 服务提供以下信息：推送通知必须发送至的 Kaspersky Endpoint Security for Android 应用程序的安装 ID。

要阻止与 Google Firebase Cloud Messaging 服务交换信息，用户必须将 Google Firebase Cloud Messaging 服务的使用设置回滚至出厂设置值。

使用软件的移动设备管理功能时，为了及时通过推送通知机制将命令传递到运行 iOS 操作系统的设备，需使用 Apple Push Notification Service (APNs)。如果用户在 iOS MDM 服务器上安装了 APNs 证书，创建了 iOS MDM 配置文件（其中包含用于将 iOS 移动设备连接到软件的设置集合），并将此配置文件安装在移动设备上，则表示用户同意以自动模式向 APNs 提供以下信息：

- 令牌 - 设备的推送令牌。服务器在向设备发送推送通知时使用此令牌。
- PushMagic - 推送通知中必须包含的字符串。字符串值由设备生成。

本地处理的数据

Kaspersky Security Center 设计用于在组织网络中集中执行基本的管理和维护任务。Kaspersky Security Center 为管理员提供组织网络安全级别详细信息的访问权限；Kaspersky Security Center 允许管理员配置基于 Kaspersky 应用程序的所有保护组件。Kaspersky Security Center 执行以下主要功能：

- 检测组织网络中的设备及其用户
- 创建用于设备管理的管理组层级
- 在设备上安装 Kaspersky 应用程序
- 管理已安装应用程序的设置和任务
- 管理 Kaspersky 和第三方应用程序的更新，以及查找和修复漏洞
- 在设备上激活 Kaspersky 应用程序
- 管理用户账户
- 查看设备上的 Kaspersky 应用程序运行信息
- 查看报告

为执行其主要功能，Kaspersky Security Center 可以接收、存储和处理以下信息：

- 作为在 Active Directory 网络或 Windows 网络中进行设备发现的结果，或通过扫描 IP 区间而收到的有关组织网络中的设备的信息。管理服务器独立获取数据或从网络代理接收数据。
- 作为在 Active Directory 网络中进行设备发现的结果而收到的有关 Active Directory 组织单位、域、用户和组的信息。管理服务器独立获取数据或从网络代理接收数据。
- 受管理设备详细信息。网络代理将下面列出的数据从设备传输到管理服务器。用户在管理控制台界面或 Kaspersky Security Center 13.1 Web Console 界面中输入设备的显示名称和说明：
 - 用于设备识别的受管理设备及其组件的技术说明：设备显示名称和描述、Windows 域名和类型、Windows 环境中的设备名称、DNS 域和 DNS 名称、IP 地址、网络位置、MAC 地址、操作系统类型、设备是否为虚拟机以及虚拟机监控程序类型，以及设备是否为动态虚拟机（作为 VDI 的一部分）。
 - 审计受管理设备以及就特定补丁和更新是否适用做出决策所需的受管理设备及其组件的其他说明：Windows 更新代理 (WUA) 状态、操作系统体系结构、操作系统供应商、操作系统内部版本号、操作系统发行版 ID、操作系统位置文件夹、虚拟机类型（如果设备是虚拟机）—虚拟机类型；管理设备的虚拟管理服务器的名称；云设备数据（云区域、VPC、云可用区域、云子网、云放置区）。
 - 受管理设备上的操作的详细信息：上次更新的日期和时间、设备在网络中最后一次可见的时间、重新启动等待状态以及设备打开的时间。
 - 设备用户账户及其工作会话的详细信息。
- 分发点运行统计数据（如果设备是分发点）。网络代理将数据从设备传输到管理服务器。
- 用户在管理控制台或 Kaspersky Security Center 13.1 Web Console 中输入的分发点设置。
- 使用 Exchange ActiveSync 协议传输的移动设备详细信息。下面列出的数据从移动设备传输到管理服务器：
 - 用于设备识别的移动设备及其组件的技术说明：设备名称、型号、操作系统名称、IMEI 号和电话号码。
 - 移动设备及其组件的说明：设备管理状态、SMS 支持、发送 SMS 消息的权限、FCM 支持、用户命令支持、操作系统存储文件夹和设备名称。
 - 移动设备上的操作的详细信息：设备位置（通过定位命令）、上次同步时间、上次连接到管理服务器的时间和同步支持详细信息。
- 使用 iOS MDM 协议传输的移动设备详细信息。下面列出的数据从移动设备传输到管理服务器：
 - 用于设备识别的移动设备及其组件的技术说明：设备名称、型号、操作系统名称和内部版本号、设备型号、IMEI 号、UDID、MEID、序列号、内存数量、调制解调器固件版本、蓝牙 MAC 地址、Wi-Fi MAC 地址和 SIM 卡详细信息（作为 SIM 卡 ID 一部分的 ICCID）。
 - 受管理设备使用的移动网络详细信息：移动网络类型、当前使用的移动网络名称、家庭移动网络名称、移动网络操作员设置版本、语音漫游状态、数据漫游状态、家庭网络国家代码、居住国代码、当前使用的网络代码和加密级别。
 - 移动设备的安全设置：密码使用和其与策略设置的遵从、配置文件列表和用于安装第三方应用程序的 provisioning 配置文件。
 - 与管理服务器的上一次同步日期和设备管理状态。
- 设备上安装的 Kaspersky 应用程序的详细信息。受管理应用程序通过网络代理将数据从设备传输到管理服务器：

- 受管理设备上安装的 Kaspersky 应用程序的设置：Kaspersky 应用程序名称和版本、状态、实时保护状态、上次设备扫描日期和时间、检测到的威胁数、无法清除的对象数、应用程序组件的可用性和状态、反病毒数据库的上次更新时间和版本、Kaspersky 应用程序设置和任务的详细信息、活动和备用授权许可密钥的信息、应用程序安装日期和 ID。
- 应用程序操作统计信息：与受管理设备上的 Kaspersky 应用程序组件状态变化有关的事件和与应用程序组件发起的任务的性能有关的事件。
- Kaspersky 应用程序定义的设备状态。
- Kaspersky 应用程序分配的标签。
- Kaspersky 应用程序的已安装和适用的更新集合。
- Kaspersky Security Center 组件和 Kaspersky 受管理应用程序的事件中包含的数据。网络代理将数据从设备传输到管理服务器。
- 将 Kaspersky Security Center 与 SIEM 系统集成以进行事件导出所需的数据。用户在管理控制台或 Kaspersky Security Center 13.1 Web Console 中输入数据。
- 策略和策略配置文件中显示的 Kaspersky Security Center 组件和 Kaspersky 受管理应用程序的设置。用户在管理控制台或 Kaspersky Security Center 13.1 Web Console 界面中输入数据。
- Kaspersky Security Center 组件和 Kaspersky 受管理应用程序的任务设置。用户在管理控制台或 Kaspersky Security Center 13.1 Web Console 界面中输入数据。
- 漏洞和补丁管理功能处理的数据。网络代理将下面列出的数据从设备传输到管理服务器：
 - 受管理设备上安装的应用程序和补丁的详细信息（应用程序注册表）。
 - 有关在受管理设备上检测到的硬件的信息（硬件注册表）。
 - 在受管理设备上检测到的第三方软件中的漏洞的详细信息。
 - 受管理设备上安装的第三方应用程序的可用更新的详细信息。
 - WSUS 功能发现的 Microsoft 更新的详细信息。
 - WSUS 功能发现的必须在设备上安装的 Microsoft 更新列表。
- Kaspersky Security Center 在云环境（Amazon Web Services、Microsoft Azure、Google Cloud、Yandex Cloud）下工作所需的数据。用户在管理控制台或 Kaspersky Security Center 13.1 Web Console 中输入数据。
- 应用程序的用户类别。用户在管理控制台或 Kaspersky Security Center 13.1 Web Console 界面中输入数据。
- “应用程序控制”功能在受管理设备上检测到的可执行文件的详细信息。用户在管理控制台或 Kaspersky Security Center 13.1 Web Console 界面中输入数据。相应应用程序的帮助文件中提供了完整的数据列表。
- 备份区中放置的文件的详细信息。受管理应用程序通过网络代理将数据从设备传输到管理服务器。相应应用程序的帮助文件中提供了完整的数据列表。
- 隔离区中放置的文件的详细信息。受管理应用程序通过网络代理将数据从设备传输到管理服务器。相应应用程序的帮助文件中提供了完整的数据列表。
- Kaspersky 专家为进行详细分析而请求的文件详细信息。受管理应用程序通过网络代理将数据从设备传输到管理服务器。相应应用程序的帮助文件中提供了完整的数据列表。

- 自适应异常控制规则的状态和触发的详细信息。受管理应用程序通过网络代理将数据从设备传输到管理服务器。相应应用程序的帮助文件中提供了完整的数据列表。
- 安装或连接到受管理设备并被“设备控制”功能检测到的外部设备（内存单元、信息传输工具、信息硬拷贝工具和连接总线）的详细信息。受管理应用程序通过网络代理将数据从设备传输到管理服务器。相应应用程序的帮助文件中提供了完整的数据列表。
- 有关加密设备和加密状态的信息。受管理应用程序通过网络代理将数据从设备传输到管理服务器。
- 使用 Kaspersky 应用程序的数据加密功能在设备上执行的数据加密的错误详细信息。受管理应用程序通过网络代理将数据从设备传输到管理服务器。相应应用程序的帮助文件中提供了完整的数据列表。
- 受管理可编程逻辑控制器 (PLC) 列表。受管理应用程序通过网络代理将数据从设备传输到管理服务器。相应应用程序的帮助文件中提供了完整的数据列表。
- 创建威胁发展链所需的数据。受管理应用程序通过网络代理将数据从设备传输到管理服务器。相应应用程序的帮助文件中提供了完整的数据列表。
- Kaspersky Security Center 与 Kaspersky Managed Detection and Response 服务集成（必须安装 Kaspersky Security Center 13.1 Web Console 专用插件）所需的数据：集成启动令牌、集成令牌和用户会话令牌。用户在 Kaspersky Security Center 13.1 Web Console 界面中输入集成启动令牌。Kaspersky MDR 服务通过专用插件传输集成令牌和用户会话令牌。
- 输入的激活码或指定的密钥文件的详细信息。用户在管理控制台或 Kaspersky Security Center 13.1 Web Console 界面中输入数据。
- 用户账户：名称、描述、全名、电子邮件地址、主要电话号码、密码、管理服务器生成的 secret key 以及用于两步验证的一次性密码。用户在管理控制台或 Kaspersky Security Center 13.1 Web Console 界面中输入数据。
- 管理对象的修订历史。用户在管理控制台或 Kaspersky Security Center 13.1 Web Console 界面中输入数据。
- 已删除的管理对象的注册表。用户在管理控制台或 Kaspersky Security Center 13.1 Web Console 界面中输入数据。
- 从文件创建的安装包以及安装设置。用户在管理控制台或 Kaspersky Security Center 13.1 Web Console 界面中输入数据。
- 在 Kaspersky Security Center 13.1 Web Console 中显示 Kaspersky 公告所需的数据。用户在管理控制台或 Kaspersky Security Center 13.1 Web Console 界面中输入数据。
- Kaspersky Security Center 13.1 Web Console 中的受管理应用程序插件运行所需的数据，以及这些插件在常规运行期间保存在管理服务器数据库中的数据。相应应用程序的帮助文件中介绍了提供数据的描述和方式。
- Kaspersky Security Center 13.1 Web Console 用户设置：界面的本地化语言和主题、监控面板显示设置、有关通知状态（已读/未读）的信息、电子表格中的列状态（显示/隐藏）、训练模式进度。用户在 Kaspersky Security Center 13.1 Web Console 界面中输入数据。
- Kaspersky Security Center 组件和 Kaspersky 受管理应用程序的卡巴斯基事件日志。卡巴斯基事件日志存储在每个设备上，永远不会传输到管理服务器。
- 受管理设备与 Kaspersky Security Center 组件的安全连接的证书。用户在管理控制台或 Kaspersky Security Center 13.1 Web Console 界面中输入数据。
- Kaspersky Security Center 在云环境（例如 Amazon Web Services (AWS)、Microsoft Azure、Google Cloud 和 Yandex.Cloud）中运行所需的数据。管理服务器从运行它的虚拟机接收数据。

- 有关用户接受与 Kaspersky 的法律协议的条款和条件的信息。
- 用户在管理控制台或 Kaspersky Security Center 13.1 Web Console 中输入的管理服务器数据。
- 用户在管理控制台或 Kaspersky Security Center 13.1 Web Console 界面中输入的任何数据。

如果应用以下方法之一，则上面列出的数据可以在 Kaspersky Security Center 中显示：

- 用户在管理控制台或 Kaspersky Security Center 13.1 Web Console 界面中输入数据。
- 网络代理会自动从设备接收数据，并将其传输到管理服务器。
- 网络代理接收由 Kaspersky 受管理应用程序检索的数据，并将其传输到管理服务器。Kaspersky 受管理应用程序处理的数据列表在相应应用程序的帮助文件中提供。
- 分配了分发点的管理服务器和网络代理接收有关联网设备的信息。
- 通过使用 Exchange ActiveSync 或 iOS MDM 协议，数据从移动设备传输到管理服务器。

列出的数据存储和管理服务器数据库中。用户名和密码以加密格式存储。

上面列出的所有数据都只能通过 Dump 文件、跟踪文件或 Kaspersky Security Center 组件的日志文件（包括安装程序和实用程序创建的日志文件）传输到 Kaspersky。

Kaspersky Security Center 组件的 Dump 文件、跟踪文件和日志文件包含管理服务器、网络代理、管理控制台、iOS MDM 服务器、Exchange 移动设备服务器和 Kaspersky Security Center 13.1 Web Console 的随机数据。这些文件可能包含个人和敏感数据。Dump 文件、跟踪文件和日志文件以非加密形式存储在设备上。Dump 文件、跟踪文件和日志文件不会自动传输到 Kaspersky；然而，管理员可以在技术支持要求下手动传输数据到 Kaspersky 以便解决 Kaspersky Security Center 的操作问题。

Kaspersky 以匿名形式使用接收的数据，并且只用于常规统计。摘要统计根据原始收到的信息自动生成，不包含任何个人或机密数据。一旦积累了新数据，就会擦除以前的数据（一年一次）。摘要统计无限存储。

Kaspersky 按照法律和相应的 Kaspersky 规则来保护所收到的任何信息。数据均通过安全渠道传输。

Kaspersky Security Center 授权许可选项

Kaspersky Security Center 授权许可可应用于不同的功能。

在管理服务器属性窗口中添加授权许可密钥时，请确保添加让您使用 Kaspersky Security Center 的授权许可密钥。您可以在 Kaspersky 网站上找到此信息。每个解决方案网页都包含该解决方案包括的应用程序列表。管理服务器可能会接受不受支持的授权许可密钥，例如 Kaspersky Endpoint Security Cloud 的授权许可密钥，但是在这种情况下，不支持 Kaspersky Security Center 的功能。

管理控制台的基本功能

下列功能可用：

- 创建用于管理远程办公室网络或客户端组织网络的虚拟管理服务器。
- 创建一个管理组层级结构，作为一个单一实体管理特定设备。
- 控制组织的反病毒安全状态。

- 远程安装应用程序。
- 查看可用于远程安装的操作系统镜像的列表。
- 对安装在客户端设备上的应用程序的集中配置。
- 查看和编辑现有的已授权的应用程序组。
- 应用程序操作中的统计数据 and 报告，以及关于严重事件的通知。
- “加密和数据保护”管理。
- 查看和手动编辑网络轮询期间发现的硬件组件列表。
- 集中化操作被移至隔离区和备份区的文件以及被推迟进程的文件。
- 管理用户角色。

在管理控制台基本功能支持下的 Kaspersky Security Center 作为保护企业网络的 Kaspersky 应用程序的一部分被传送。您也可以从 [Kaspersky 网站](#) 下载。

在激活程序前或者商业授权许可过期后，Kaspersky Security Center 将以 [管理控制台基本功能](#) 模式运行。

漏洞和补丁管理功能

下列功能可用：

- 远程安装操作系统。
- 远程安装软件更新、扫描和修复漏洞。
- 硬件清单。
- 已授权应用程序组管理。
- 通过名为远程桌面连接的 Microsoft® Windows® 组件远程连接到客户端设备的权限。
- 通过 Windows 桌面共享远程连接到客户端设备。

漏洞和补丁管理功能的管理单元是受管理设备组中的客户端设备。

设备硬件的详细信息在漏洞和补丁管理功能的清查过程中可用。为使漏洞和补丁管理正常运作，需要至少 100 GB 的可用磁盘空间。

“移动设备管理”功能

“移动设备管理”功能设计用于管理 Exchange ActiveSync (EAS) 和 iOS MDM 移动设备。

以下功能适用于 Exchange ActiveSync 移动设备：

- 创建和编辑移动设备管理配置文件，将配置文件分配到用户邮箱。

- 配置移动设备（邮件同步、应用程序使用、用户密码、数据加密、连接可移动驱动器）。
- 在移动设备上安装证书。

以下功能适用于管理 iOS MDM 设备：

- 创建和编辑配置文件，在移动设备上安装配置文件。
- 通过 App Store® 或使用清单文件（.plist）在移动设备上安装应用程序。
- 锁定移动设备、重置移动设备密码、删除移动设备上的所有数据。

另外，移动设备管理允许执行相关协议提供的命令。

移动设备管理功能的管理单元是移动设备。移动设备连接到移动设备服务器之后，即被认定为受管理。

基于角色的访问控制

Kaspersky Security Center 针对 Kaspersky Security Center 和受管理 Kaspersky 应用程序的功能提供了基于角色的访问手段。

您可以通过以下方式之一为 Kaspersky Security Center 用户配置对应用程序功能的访问权限：

- 通过为每个用户或用户组单独配置权限。
- 通过使用一组预定义的权限创建标准用户角色并根据用户的职责范围将这些角色分配给用户。

安装操作系统和应用程序

Kaspersky Security Center 允许您创建操作系统镜像，并将其部署在网络客户端设备上，也可以执行远程安装 Kaspersky 或其他供应商的应用程序。您可以从设备上捕捉操作系统镜像并将这些镜像传输至管理服务器。此类操作系统镜像将存储在管理服务器上的专用文件夹内。参考设备的操作系统镜像被捕获并通过安装包创建任务创建。您可以将获得的镜像部署在尚未安装操作系统的新联网设备上。在这种情况下将使用名为 Preboot eXecution Environment（PXE）的技术。

与云环境集成

Kaspersky Security Center 不仅适用于内部设备，还为云环境中的工作提供了特殊功能，例如云环境配置向导。Kaspersky Security Center 可与以下虚拟机一起使用：

- Amazon EC2 实例
- Microsoft Azure 虚拟机
- Google Cloud 虚拟机实例

将事件导出到 SIEM 系统：IBM 的 QRadar 和 ArcSight 的 Micro Focus

事件导出可以用在处理组织和技术级别的安全问题的中心系统中，提供安全监控服务，以及从不同解决方案合并信息。即是提供对网络硬件和应用程序生成的安全警告的实时分析的 SIEM 系统，或者安全操作中心(SOC)。

您可以使用 CEF 和 LEEF 协议将常规事件以及由 Kaspersky 应用程序传输到管理服务器的事件导出到 SIEM 系统。

LEEF（日志事件扩展格式）是 IBM Security QRadar SIEM 的自定义事件格式。QRadar 可以整合、识别和处理 LEEF 事件。LEEF 事件必须使用 UTF-8 字符编码。您可以在 IBM Knowledge Center 查看 LEEF 协议的详情。

CEF（通用事件格式）是开放的日志管理标准，可改进来自不同的安全和网络设备及应用程序的安全相关信息的互操作性。CEF 允许您使用通用日志格式，因此数据可以被简易整合以用企业管理系统分析。ArcSight 和 Splunk SIEM 系统使用此协议。

关于主要功能的限制

在激活程序前或者商业授权许可过期后，Kaspersky Security Center 将以管理控制台基本功能模式运行。下面列出了对程序运行的基本限制。

移动设备管理

不能创建新配置文件并将其分配给移动设备（iOS MDM）或电子邮箱（Exchange ActiveSync）。编辑已有配置文件并将其分配至电子邮箱始终可用。

基于角色的访问控制

您无法配置基于角色的 Kaspersky Security Center 和受管理 Kaspersky 应用程序的访问手段。

该功能可以让管理员通过以下方式之一为 Kaspersky Security Center 用户配置对应用程序功能的访问权限：

- 通过为每个用户或用户组单独配置权限。
- 通过使用一组预定义的权限创建标准用户角色并根据用户的职责范围将这些角色分配给用户。

管理应用程序

不能运行更新安装任务和更新移除任务。授权许可过期之前启动的所有任务都将完成，但是无法安装最近更新。例如，如果在授权许可过期前已经开启了关键更新安装任务，那么将只能够在授权许可过期前找到的关键更新。

始终可以启动和编辑同步、漏洞扫描以及漏洞数据库更新任务。另外，对漏洞和更新列表进行浏览、搜索以及排序操作不会受到限制。

自动安装更新和修复第三方软件中的漏洞

您不能创建 *安装所需更新并修复漏洞* 任务。此任务允许您在受管设备上安装更新和修复第三方软件（包括 Microsoft 软件）中的漏洞。您可以将任务配置为根据特定规则自动安装多个更新和修复。

远程安装操作系统和应用程序

捕获和安装操作系统镜像任务无法运行。在授权许可到期之前启动的任务都将完成。

硬件清单

新设备的信息不可以通过移动设备服务器检索。计算机和所连接设备的信息保持更新。

不发送设备配置更改的通知。

设备列表可供浏览和手动编辑。

已授权应用程序组管理

您无法添加新的授权许可密钥。

不会发送关于违反授权许可密钥使用限制的通知。

远程连接到客户端设备

远程连接到客户端设备不可用。

反病毒安全

反病毒组件使用授权许可过期之前安装的数据库。

与云环境集成

在云环境中工作时，无法在云段轮询和安装应用程序到设备时使用 AWS、Azure 或 Google API 工具。显示使用云环境的界面元素同样不可用。

Kaspersky Security Center 和受管理应用程序的授权许可功能

管理服务器和受管理应用程序的授权许可涉及以下方面：

- 您仅可以添加[授权许可密钥或有效激活码](#)到管理服务器以激活“漏洞和补丁管理”、“移动设备管理”或“与 SIEM 系统集成”。Kaspersky Security Center 的某些功能只能根据活动密钥文件或添加到管理服务器的有效激活码来访问。
- 您可以为[受管理应用程序](#)添加多个激活码和密钥文件到管理服务器存储库。

关于 Kaspersky Security Center 授权许可

如果您使用密钥文件激活授权许可功能（例如，“移动设备管理”），但是您也想使用其他授权许可功能（例如，“漏洞和补丁管理”），您必须从您的服务提供商购买密钥文件以激活这两个功能，且您必须使用该密钥文件激活管理服务器。

受管理应用程序的授权许可功能

对于受管理应用程序的授权许可，激活码或密钥文件可以自动部署，或以其他任何便捷方法部署。以下方法可用于部署激活码或密钥文件：

- 自动部署

如果您使用不同的受管理应用程序，且您必须将特定密钥文件或激活码部署到设备，请选择其他方法部署激活码或密钥文件。

Kaspersky Security Center 允许您自动部署可用授权许可密钥到设备。例如，三个授权许可密钥被存储在管理服务器存储库。您已为所有三个授权许可密钥选择了自动分发授权许可密钥到受管理设备复选框。Kaspersky 安全应用程序—例如，Kaspersky Endpoint Security for Windows—被安装到组织设备。发现必须部署授权许可密钥的新设备。比如，应用程序确定存储库中的以下两个授权许可密钥可以部署到设备：授权许可密钥 *Key_1* 和授权许可密钥 *Key_2*。这些授权许可密钥之一被部署到设备。此种情况下，无法预见两个授权许可密钥中的哪个将被部署到设备，因为自动部署授权许可密钥不提供给任何管理员活动。

当部署授权许可密钥时，设备为该授权许可密钥重新计算。您必须确保部署授权许可密钥的设备数量不超过授权许可限制。如果设备数量超过授权许可限制，所有不被授权许可覆盖的设备将被分配 *严重* 状态。

- 添加密钥文件或激活码到受管理应用程序安装包

如果您使用安装包安装受管理应用程序，您可以在该安装包中或在应用程序策略中指定激活码或密钥文件。授权许可密钥将在下一次设备与管理服务器同步时被部署到受管理应用程序。

- 通过为受管理应用程序添加授权许可密钥任务来进行部署

如果您选择使用为受管理应用程序添加授权许可密钥任务，您可以选择要部署到设备的授权许可密钥并以任何便捷的方法选择设备—例如，通过选择管理组或设备分类。

- 手动添加激活码或密钥文件到设备

Kaspersky 应用程序。集中部署

该部分描述了远程安装 Kaspersky 应用程序和从网络设备卸载它们的方法。

在客户端设备上部署应用程序之前，请确保客户端设备的硬件和软件满足相应的要求。

网络代理是一个给客户端设备提供管理服务器连接的组件。因此，它必须安装在要连接到远程集中控制系统的每个客户端设备上。安装有管理服务器的设备只能使用服务器版的网络代理。该版本包括在管理服务器中，与管理服务器一起安装和删除。在该设备中无需安装网络代理。

网络代理可以象应用程序那样远程安装或本地安装。在通过管理控制台集中安装安全应用程序期间，您可以随安全应用程序一起安装网络代理。

网络代理根据相应的 Kaspersky 应用程序不同而不同。在某些情况下，网络代理只能本地安装（有关详细信息，请参阅响应的应用程序的文档）。您仅必须安装网络代理到客户端设备一次。

[Kaspersky 应用程序](#) 使用管理插件通过管理控制台管理。因此，要通过 Kaspersky Security Center 访问应用程序管理界面，必须在管理员工作站上安装相应管理插件。

您可以在管理员工作站的 Kaspersky Security Center 主窗口执行应用程序远程安装。

要远程安装软件，您必须创建远程安装任务。

创建的远程安装任务将根据计划启动。您可以手动停止任务，来中断安装过程。

如果应用程序的远程安装返回错误，您可以使用[远程安装准备实用程序](#)来检查出错原因。

您可以使用部署报告来跟踪 Kaspersky 程序的远程安装进度。

关于 Kaspersky Security Center 列出的应用程序的管理的详细信息，请参阅相应应用程序的文档。

替换第三方安全应用程序

通过 Kaspersky Security Center 进行 Kaspersky 安全应用程序的安装可能需要卸载与正在安装的应用程序不兼容的第三方软件。Kaspersky Security Center 提供几种卸载第三方应用程序的方法。

通过使用安装程序卸载不兼容应用程序

该选项仅在基于 Microsoft 管理控制台的管理控制台可用。

卸载不兼容应用程序的安装程序方法被各种应用程序支持。如果在该安全应用程序安装包的属性窗口中选中了（“不兼容的应用程序”区域）“自动卸载不兼容的应用程序”选项，在安全应用程序安装之前，所有不兼容的应用程序被自动卸载。

当配置应用程序远程安装时卸载不兼容应用程序

您可以在配置安全应用程序远程安装时启用“自动卸载不兼容的应用程序”选项。在基于 Microsoft Management Console (MMC) 的管理控制台，该选项在远程安装向导可用。在 Kaspersky Security Center 13.1 Web Console，您可以在保护部署向导中找到该选项。当该选项被启用时，Kaspersky Security Center 在安装安全应用程序到受管理设备之前卸载不兼容的应用程序。

说明：

- 管理控制台：[使用远程安装向导安装应用程序](#)
- Kaspersky Security Center 13.1 Web Console：[安装前卸载不兼容的应用程序](#)

通过专用任务卸载不兼容的应用程序

要卸载不兼容的应用程序，使用[远程卸载应用程序](#)任务。该任务应该在安全应用程序安装任务运行之前运行在设备。例如，在安装任务中，您可以选择计划类型“在完成其他任务时”，这里，其他任务就是“远程卸载应用程序”。

该卸载方法在安全应用程序无法正确卸载不兼容应用程序时是很有用的。

管理控制台操作说明：[创建任务](#)。

使用远程安装任务安装应用程序

Kaspersky Security Center 允许您远程安装应用程序到设备，使用远程安装任务。那些任务通过专门向导被创建被分配到设备。要更快和更便捷地分配任务到设备，您可以在向导窗口中指定设备，使用以下方法之一：

- 选择管理服务器检测到的网络设备此种情况下，任务被分配到特定设备。特定设备可以包含管理组的设备和未分配的设备。
- 手动指定设备地址或从列表导入地址您可以指定您要为其分配任务的设备的 NetBIOS 名称、DNS 名称、IP 地址和 IP 子网。
- 分配任务到设备分类此种情况下，任务被分配到先前创建的分类中的设备。您可以指定默认分类或您所创建的自定义分类。
- 分配任务到管理组此种情况下，任务被分配到先前创建的管理组中的设备。

要想在未安装网络代理的设备上正确进行远程安装，必须打开下列端口：a) TCP 139 和 445；b) UDP 137 和 138。默认情况下，域中所有设备的这些端口均已打开。它们被[远程安装准备实用程序](#)自动打开。

安装应用程序到所选设备

要安装应用程序到所选设备：

1. 在控制台树中，选择“任务”文件夹。
2. 单击“创建任务”按钮，执行任务创建。
“添加任务向导”启动。遵照向导的说明。
在添加任务向导的“选择任务类型”窗口的“Kaspersky Security Center 13.1”管理服务器节点中，选择“远程安装应用程序”作为任务类型。
添加任务向导将在特定设备上创建一组远程安装所选应用程序的任务。新创建的任务显示在“任务”文件夹工作区。
3. 手动运行任务，或者等待按任务设置中的计划来启动任务。

远程安装任务完成时，所选应用程序将安装在所选设备上。

在管理组中的客户端设备上安装应用程序

要在管理组中的客户端设备上安装应用程序：

1. 连接控制相关管理组的管理服务器。
2. 在控制台树中选择管理组。
3. 在组工作区中，选择“任务”选项卡。
4. 单击“创建任务”按钮，执行任务创建。

“添加任务向导”启动。遵照向导的说明。

在添加任务向导的“选择任务类型”窗口的“Kaspersky Security Center 13.1”管理服务器节点中，选择“远程安装应用程序”作为任务类型。

添加任务向导将创建一个远程安装所选应用程序的组任务。新任务将显示在“任务”选项卡的管理组工作区中。

5. 手动运行任务，或者等待按任务设置中的计划来启动任务。

远程安装任务完成时，所选应用程序将安装在管理组中的客户端设备上。

通过活动目录组策略安装应用程序

Kaspersky Security Center 允许您使用 Active Directory 组策略在受管理设备上安装 Kaspersky 应用程序。

使用 Active Directory 组策略，可以只从包含网络代理的安装包安装应用程序。

要使用活动目录组策略安装应用程序，请执行以下操作：

1. 开始使用[远程安装向导](#)配置应用程序安装。
2. 在“远程安装向导”的“定义远程安装任务设置”窗口中，选中“在活动目录组策略中指定安装包的安装”选项。
3. 在远程安装向导的选择账户以访问设备窗口，选择需要账户(不使用网络代理)选项。
4. 在安装了 Kaspersky Security Center 的设备上添加带有管理员权限的账户或包含在“组策略创建器所有者”域组的账户。
5. 为所选账户授予权限：
 - a. 转到“控制面板”→“管理工具”，然后打开“组策略管理”。
 - b. 单击具有所需域的节点。
 - c. 单击“委派”区域。
 - d. 在“权限”下拉列表中，选择“链接 GPO”。
 - e. 单击添加。
 - f. 在打开的“选择用户、计算机或组”窗口中，选择所需账户。
 - g. 单击“确定”关闭“选择用户、计算机或组”窗口。
 - h. 在“组和用户”列表中，选择刚添加的账户，然后单击“高级”→“高级”。
 - i. 在“权限条目”列表中，双击刚添加的账户。
 - j. 授予以下权限：
 - 创建组对象
 - 删除组对象

- 创建组策略容器对象
- 删除组策略容器对象

k. 单击“确定”保存更改。

6. 按照向导的说明定义其他设置。
7. 手动运行创建的远程安装任务，或等待计划启动。

这将启动以下远程安装序列：

1. 任务运行时，系统将在包含指定集中的客户端设备的每个域中创建以下对象：
 - 名称 **Kaspersky_AK{GUID}** 下的组策略对象（GPO）。
 - 对应于 GPO 的安全组。此安全组包括该任务涵盖的客户端设备。安全组的内容定义了 GPO 的范围。
2. Kaspersky Security Center 直接从应用程序的名为“Share”的共享网络文件夹在客户端设备上安装所选 Kaspersky 应用程序。在 Kaspersky Security Center 安装文件夹中，系统将创建一个辅助子文件夹，其中包含安装应用程序所需的 .msi 文件。
3. 新设备添加到任务范围后，会在任务下次启动后添加到安全组。如果在任务计划中选中“运行错过的任务”选项，则设备将立即添加到安全组。
4. 设备从任务范围中删除后，会在任务下次启动后从安全组中删除。
5. 从 Active Directory 中删除任务后，GPO、GPO 的链接和相应的安全组也会删除。

如果要使用 Active Directory 应用其他安装方案，您可以手动配置所需设置。例如，以下情况可能需要该操作：

- 当反病毒保护管理员没有权限更改某些域的活动目录时
- 原始安装包必须存储在单独的网络资源上时
- 当需要将 GPO 链接到特定的活动目录单元时

通过活动目录使用备用安装方案的以下选项可用：

- 如果直接从 Kaspersky Security Center 共享文件夹进行安装，您必须在 GPO 属性中为所需应用程序指定 .msi 文件（位于安装包的 **exec** 子文件夹中）。
- 如果必须将安装包放置在其他网络资源上，您必须将整个 **exec** 文件夹的内容复制过去，因为除了扩展名为 .msi 的文件外，该文件夹还包含创建安装包时生成的配置文件。要安装与该程序相关联的授权许可密钥，请将许可文件一起复制到该文件夹中。

在从属管理服务器上安装应用程序

要在从属管理服务器上安装应用程序：

1. 与控制相关从属管理服务器的管理服务器建立连接。
2. 确保每个所选的从属管理服务器上都有与要安装的应用程序对应的安装包。如果任何从属服务器缺少安装包，请使用[安装包分发任务](#)进行分发。

3. 以下列方式之一，创建在从属管理服务器安装应用程序的任务：

- 如果要为所选管理组中的从属管理服务器创建任务，请[为该组创建远程安装组任务](#)。
- 如果您要为特定从属管理服务器创建任务，请[为特定设备创建远程安装任务](#)。

部署任务创建向导启动，来指导您创建远程安装任务。遵照向导的说明。

在添加任务向导的“选择任务类型”窗口的“Kaspersky Security Center 13.1 管理服务器”区域中，打开“高级”文件夹，然后选择“将应用程序远程安装到从属管理服务器”作为任务类型。

添加任务向导将创建在特定从属管理服务器上远程安装所选应用程序的任务。

4. 手动运行任务，或者等待按任务设置中的计划来启动任务。

远程安装任务完成时，所选应用程序将安装在特定的从属管理服务器上。

使用远程安装向导安装应用程序

要安装 Kaspersky 应用程序，您可以使用远程安装向导。远程安装向导允许使用特别创建的安装包或直接从分发包来远程安装应用程序。

要想在未安装网络代理的客户端设备上正确进行远程安装，必须打开下列端口：TCP 139 和 445；UDP 137 和 138。默认情况下，域中所有设备的这些端口均已打开。它们被[远程安装准备实用程序](#)自动打开。

要使用远程安装向导来安装应用程序到所选设备：

1. 在控制台树中，找到“远程安装”文件夹并选择“安装包”子文件夹。
2. 在该文件夹的工作区，选择您要安装的应用程序的安装包。
3. 在安装包的上下文菜单中，选择“安装应用程序”。
远程安装向导开始。
4. 在“选择设备以安装”窗口中，您可以创建安装了该应用程序的设备列表：

- [安装到受管理设备组](#) 

如果选择该选项，程序将为该设备组创建远程安装任务。

- [选择设备以安装](#) 

如果选择该选项，程序将为指定的设备创建远程安装任务。这些特定设备可以包含受管理的设备和未分配的设备。

5. 在“定义远程安装任务设置”窗口，指定应用程序远程安装设置。

在“强制下载安装包”设置组中，指定如何将安装程序所需的文件分发到客户端设备中。

- [使用网络代理](#) 

如果启用此选项，安装包通过安装在客户端设备上的网络代理传送到客户端设备。
如果禁用此选项，则使用客户端的操作系统传送安装包。
如果任务已分配给安装了网络代理的设备，我们建议您启用此选项。
默认情况下已启用该选项。

- [通过管理服务器使用操作系统资源](#)

如果启用此选项，文件将使用客户端设备的操作系统工具通过管理服务器传送到客户端设备。如果客户端设备上未安装网络代理，但是客户端设备与管理服务器在同一网络，则可以启用此选项。
默认情况下已启用该选项。

- [通过分发点使用操作系统资源](#)

如果启用此选项，安装包使用操作系统工具通过分发点传送到客户端设备。如果网络中存在不止一个分发点，那么您可以选择本选项。
如果启用“使用网络代理”选项，仅在网络代理工具不可用时才通过操作系统工具传送文件。
默认情况下，已经为虚拟管理服务器上创建的远程安装任务启用此选项。

- [尝试安装的次数](#)

如果，运行远程安装任务时，Kaspersky Security Center 安装应用程序到受管理设备失败不超过指定次数，Kaspersky Security Center 停止传送安装包到该受管理设备且不再在该设备上启动安装程序。

“尝试安装的次数”选项允许您节省受管理设备资源，以及减少流量（卸载、MSI 文件运行和错误消息）。

重复的任务启动尝试可能提示设备具有妨碍安装的问题。管理员应该在指定安装尝试次数内解决问题（例如，通过分配足够磁盘空间、卸载不兼容的应用程序或修改妨碍安装的其他应用程序设置）并重启任务（手动或按计划）。

如果安装始终未完成，问题被视为无法解决且后续任务启动被认为是不必要的资源和流量浪费。

当任务被创建时，尝试次数被设置为 0。返回错误的安装程序的每次运行都增加计数。

如果指定的尝试次数被超过且设备已准备好应用程序安装，您可以增加尝试安装的次数参数的值并启动任务以安装应用程序。或者，您可以创建新的远程安装任务。

定义由其他管理服务器管理的客户端设备做什么：

- [在所有设备上安装](#)

应用程序将被安装到由其他管理服务器管理的设备。
默认情况下已选中该选项。如果您在网络中只有一个管理服务器，您不必更改该设置。

- [仅安装到通过该管理服务器管理的设备](#)

应用程序将仅被安装到由该管理服务器管理的设备。如果您在网络中有多个管理服务器且需要避免它们之间的冲突，请选择该选项。

定义附加设置：

- [如果已经安装应用程序则不再重新安装](#) 

如果启用此选项，则如果选定的应用程序已安装到该客户端设备上，将不再重新安装它。
如果禁用此选项，仍将安装应用程序。
默认情况下已启用该选项。

- [在活动目录组策略中指定安装包的安装](#) 

如果启用此选项，安装包将使用 Active Directory 组策略进行安装。
如果选择网络代理安装包，则该选项可用。
默认情况下已禁用该选项。

6. 在选择授权许可密钥窗口，选择授权许可密钥和分发方法：

- [不将授权许可密钥放置到安装包\(推荐\)](#) 

密钥被自动分发到所兼容的所有设备：

- 如果 [自动分发](#) 在密钥属性中启用。
- 如果添加密钥任务已创建。

- [将授权许可密钥放置到安装包](#) 

密钥与安装包一起被分发到设备。

我们不建议您使用该方法分发密钥，因为将启用对安装包存储库的共享读取访问权限。

如果安装包不包含授权许可密钥，选择授权许可密钥窗口将显示出来。

如果安装包中包含授权许可密钥，则会显示“授权许可密钥属性”窗口，其中包含授权许可密钥的详情。

7. 在选择操作系统重启选项窗口，指定安装应用程序时需要重启操作系统时设备是否被重启：

- [不重启设备](#) 

如果选择该选项，安全应用程序安装后设备不被重启。

- [重启设备](#) 

如果选择该选项，安全应用程序安装后设备将被重启。

- [提示用户操作](#) 

如果选中该选项，则在安装安全应用程序后，会向用户显示通知，告知用户需要重启设备。使用“修改”链接，您可以修改消息文本、消息显示期限和自动重启时间。

默认情况下已选定该选项。

- **强行关闭锁定会话中的应用程序** 

如果启用此选项，已阻止的设备上的应用程序将在重启前被强制关闭。

默认情况下已禁用该选项。

8. 在选择账户以访问设备窗口，您可以添加用于启动远程安装任务的账户：

- **不需要账户(网络代理已安装)** 

如果该选项被选中，您不是必须指定一个账户，并在该账户下运行程序的安装。将使用运行管理服务器服务的账户运行该任务。

如果网络代理未安装在客户端设备，该选项不可用。

- **需要账户(不使用网络代理)** 

如果您为其分配远程安装任务的设备上未安装网络代理，请选择此选项。在这种情况下，您可以指定用户账户来安装应用程序。

要指定运行应用程序安装程序的用户帐户，请单击添加按钮，选择本地账户，然后指定用户帐户凭据。

您可以指定多个用户账户，例如，没有一个账户拥有分配任务所对应的所有设备上的全部所需权限时。在此情况下，已经添加的所有账户都用于从上到下按顺序运行该任务。

9. 在“开始安装”窗口，点击下一步按钮在所选设备上创建和启动远程安装任务。

如果“开始安装”窗口中选中了“在远程安装向导完成后不运行任务”选项，远程安装任务将不启动。您可以以后手动启动此任务。对应于应用程序安装包名称的任务名称：<安装包名称>的安装。

要使用远程安装向导来安装应用程序到管理组设备：

1. 连接控制相关管理组的管理服务器。
2. 在控制台树中选择管理组。
3. 在组的工作区，点击“执行操作”按钮并在下拉列表中选择“安装应用程序”。
此操作将启动应用程序远程安装向导。遵照向导的说明。
4. 在此向导的最后一步，单击“下一步”，创建并启动在所选设备上的远程安装任务。

当远程安装向导完成后，Kaspersky Security Center 运行以下操作：

- 为应用程序安装创建安装包（如果之前未创建）。安装包位于“远程安装”文件夹的“安装包”子文件夹中，其名称与应用程序的名称和版本相对应。在将来，您可以使用该安装包安装程序。

- 为特定设备或管理组创建并启动远程安装任务。新创建的远程安装任务存储于“任务”文件夹中，或被添加至为管理组创建的任务中。您可以以后手动启动此任务。对应于应用程序安装包名称的任务名称：**<安装包名称>的安装**。

查看保护部署报告

您可以使用“保护部署报告”来监控网络保护部署的进度。

要查看保护部署报告：

1. 在控制台树中，选择具有所需管理服务器名称的节点。
2. 在该节点的工作区中，选择“报告”选项卡。
3. 在“报告”文件夹工作区中，选择名为“保护部署报告”的报告模板。

工作区将显示报告。该报告包含网络中所有设备的保护部署信息。

您可以生成新的保护部署报告，并制定该报告中[要包含的](#)数据类型：

- 用于管理组
- 用于特定设备
- 用于设备分类
- 用于所有设备

如果安全应用程序被安装并且实时保护被启用，Kaspersky Security Center 认定保护已被部署在设备。

应用程序的远程卸载

Kaspersky Security Center 允许您从设备远程卸载应用程序，通过远程卸载任务。那些任务通过专门向导被创建被分配到设备。要更快和更便捷地分配任务到设备，您可以在向导窗口中指定设备，使用以下方法之一：

- **选择管理服务器检测到的网络设备**此种情况下，任务被分配到特定设备。特定设备可以包含管理组的设备和未分配的设备。
- **手动指定设备地址或从列表导入地址**您可以指定您要为其分配任务的设备的 NetBIOS 名称、DNS 名称、IP 地址和 IP 子网。
- **分配任务到设备分类**此种情况下，任务被分配到先前创建的分类中的设备。您可以指定默认分类或您所创建的自定义分类。
- **分配任务到管理组**此种情况下，任务被分配到先前创建的管理组中的设备。

从管理组的客户端设备中远程卸载应用程序

要从管理组的客户端设备中远程卸载应用程序:

1. 连接控制相关管理组的管理服务器。
2. 在控制台树中选择管理组。
3. 在组工作区中, 选择“任务”选项卡。

4. 单击“创建任务”按钮, 执行任务创建。

“添加任务向导”启动。遵照向导的说明。

在添加任务向导的“选择任务类型”窗口的“Kaspersky Security Center 13.1”管理服务器节点中, 在“高级”文件夹中选择“远程卸载应用程序”作为任务类型。

添加任务向导将创建一个远程部署所选应用程序的组任务。新任务将显示在“任务”选项卡的管理组工作区中。

5. 手动运行任务, 或者等待按任务设置中的计划来启动任务。

远程卸载任务完成时, 所选应用程序将从管理组中的客户端设备中删除。

从所选设备中远程卸载应用程序

要从所选设备中远程卸载应用程序:

1. 在控制台树中, 选择“任务”文件夹。

2. 通过单击“新任务”来运行任务创建。

“添加任务向导”启动。遵照向导的说明。

在添加任务向导的“选择任务类型”窗口的“Kaspersky Security Center 13.1”管理服务器节点中, 在“高级”文件夹中选择“远程卸载应用程序”作为任务类型。

添加任务向导将创建一个从特定设备上远程卸载所选应用程序的任务。新创建的任务显示在“任务”文件夹工作区。

3. 手动运行任务, 或者等待按任务设置中的计划来启动任务。

远程卸载任务完成时, 所选应用程序从特定的设备中卸载。

使用安装包

创建远程安装任务时, 系统将使用包含必要的软件安装参数的安装包。

安装包可能包含密钥文件。我们建议您避免共享对包含密钥文件的安装包的访问。

您可以多次使用同一个安装包。

为管理服务器创建的安装包将被移至控制台树且位于“远程安装”文件夹下的“安装包”子文件夹中。安装包存储于管理服务器的共享文件夹下的“Package”子文件夹中。

创建安装包

要创建安装包，请执行以下操作：

1. 连接至必要的管理服务器。
2. 在控制台树的“远程安装”文件夹，选择“安装包”子文件夹。
3. 以下列方法之一开始创建安装包：
 - 在“安装包”文件夹的上下文菜单中，选择“新建”→“安装包”。
 - 在安装包列表的上下文菜单中，选择“创建”→“安装包”。
 - 在安装包列表管理区域，单击“创建安装包”链接。

此操作将启动新安装包向导。遵照向导的说明。

当创建 Kaspersky 程序安装包时，可能会提示您查看此程序的授权许可协议和隐私策略。请认真阅读授权许可协议和隐私策略。如果您同意授权许可协议和隐私策略的所有条款，请在“我确认我已完整阅读、理解并接受以下条款和条件”部分中选中以下选项：

- 该 EULA 的条款和条件
- 描述数据处理的隐私策略

在选择两个选项后，设备上的应用程序安装将继续。安装包的创建和恢复。授权许可协议和隐私策略的文件由其创建安装包的应用程序分发包中包含的 KUD 或 KPD 文件来指定。

当您创建 Kaspersky Endpoint Security for Mac 的安装包时，您可以选择最终用户授权许可协议和隐私策略的语言。

当从 Kaspersky 程序数据库中创建程序的安装包时，您可以启用程序安装所需要的系统组件（先决条件）的自动安装。新安装包向导显示所选程序的所有可用的系统组件列表。如果创建了补丁安装包（非完整分发包），列表包含了所有部署补丁包需要的所有系统先决条件，最多可多至完整分发包中所有的。任何时候都可以在安装包属性中找到此列表。

受管理应用程序的更新可能需要安装 Kaspersky Security Center 的特定最低版本。如果此版本高于当前版本，则会显示这些更新，但无法批准。此外，在升级 Kaspersky Security Center 之前，无法从此类更新创建安装包。系统会提示您将 Kaspersky Security Center 实例升级到所需的最低版本。

新安装包向导执行完毕后，新建的安装包将显示在控制台树的“安装包”文件夹的工作区中。

您不需要手动创建安装包以远程安装网络代理。它会在 Kaspersky Security Center 安装期间自动创建并存储在“安装包”文件夹中。如果用于远程安装网络代理的安装包已经被删除了，您可以在 Kaspersky Security Center 分发包的“NetAgent”文件夹中选择“nagent.kud”文件，重新创建安装包。

不在安装包参数中显示授权账户的任何细节。

在创建管理服务器安装包时，在 Kaspersky Security Center 分发包根文件夹中选择“sc.kud”文件作为描述文件。

创建独立安装包

您和组织中的设备用户可以使用独立安装包在设备上手动安装应用程序。

独立安装包是一个可执行文件 (installer.exe)，您可以将其存储在 Web 服务器或共享文件夹中，或通过其他方法传输到客户端设备。您可以通过电子邮件发送独立安装包的链接。在客户端设备上，用户可以在本地运行接收到的文件以安装应用程序，而无需涉及 Kaspersky Security Center。

确保独立安装包不可用于未经授权的人员。

您可以为 Kaspersky 应用程序以及适用于 Windows、macOS 和 Linux 平台的第三方应用程序创建独立安装包。要为第三方应用程序创建独立安装包，必须首先[创建一个自定义安装包](#)。

创建独立安装包的源是管理服务器上已创建列表中的安装包。

要创建独立安装包：

1. 在控制台树中，选择“管理服务器”→“高级”→“远程安装”→“安装包”。

此时会显示管理服务器上可用的安装包的列表。

2. 在安装包列表中，选择要为其创建独立包的安装包。

3. 在上下文菜单中，选择“创建独立安装包”。

独立安装包创建向导启动。使用下一步按钮进行向导。

4. 在向导的第一页上，如果您选择了 Kaspersky 应用程序安装包，并且希望将网络代理与所选应用程序一起安装，请确保“网络代理和该应用程序一起安装”选项已启用。

默认情况下已启用该选项。如果您不确定设备上是否安装了网络代理，建议启用此选项。如果设备上已经安装了网络代理，则在安装带有网络代理的独立安装包之后，网络代理将更新为较新的版本。

如果禁用此选项，则网络代理将不会安装在设备上，并且该设备将不受管理。

如果管理服务器上已经存在用于所选应用程序的独立安装包，则向导会通知您这一事实。在这种情况下，您必须选择以下操作之一：

- **创建独立安装包**例如，如果要为新的应用程序版本创建独立安装包，并且还希望保留为先前的应用程序版本创建的独立安装包，请选择此选项。新的独立安装包位于另一个文件夹中。
- **使用现有的独立安装包**如果要使用现有的独立安装包，请选择此选项。安装包创建过程将不会开始。
- **重新编译现有的独立安装包**如果要再次为同一应用程序创建独立安装包，请选择此选项。独立安装包位于同一文件夹中。

5. 在向导的下一页上，选择“移动未分配的设备到该组”选项，并指定在安装网络代理后要将客户端设备移至的管理组。

默认情况下，设备移至“受管理设备”组。

如果您不想在网络代理安装后将客户端设备移至管理组，请选择“不移动设备”选项。

6. 在向导的下一页上，当完成独立安装包创建过程时，将显示独立包创建的结果以及独立包的路径。

您可以单击链接并执行以下任一操作：

- 打开含有独立安装包的文件夹。

- 通过电子邮件发送已创建的独立安装包的链接。要执行此操作，您必须启动电子邮件应用程序。
 - 用于在网站发布链接的示例 HTML 代码。在与 TXT 格式关联的应用程序中创建并打开 TXT 文件。在该文件中，显示 `<a>` HTML 标签及属性。
7. 在向导的下一页上，如果要打开独立安装包列表，请启用“打开独立包列表”选项。
 8. 单击**完成**按钮。
“独立安装包创建向导”关闭。

此时会创建独立安装包，并将其放置在[管理服务器共享文件夹](#)的 PkgInst 子文件夹中。您可以通过单击安装包列表上方的“查看独立包列表”按钮来查看独立包列表。

创建自定义安装包

您可以使用自定义安装包执行以下操作：

- 在客户端设备上安装任何应用程序（例如文本编辑器），例如，通过[任务](#)安装。
- [创建独立安装包](#)。

自定义安装包是一个包含一组文件的文件夹。创建自定义安装包的源是 *存档文件*。存档文件包含一个或多个必须包含在自定义安装包中的文件。创建自定义安装包后，您可以指定命令行参数，例如以静默模式安装应用程序。

要创建自定义安装包：

1. 在控制台树中，选择**管理服务器** → **高级** → **远程安装** → **安装包**。
此时会显示管理服务器上可用的安装包的列表。
2. 在安装包列表上方，单击“**创建安装包**”按钮。
此时会启动新安装包向导。使用下一步按钮进行向导。
3. 在向导的第一页上，选择“**为指定的可执行文件创建安装包**”。
4. 在向导的下一页上，指定自定义安装包名称。
5. 在向导的下一页上，单击“**浏览**”按钮，然后在标准 Windows “打开”窗口中，选择位于可用磁盘上的存档文件以创建自定义安装包。
您可以上传 ZIP、CAB、TAR 或 TAR.GZ 压缩包。无法从 SFX（自解压存档）文件创建安装包。
文件将下载到 Kaspersky Security Center 管理服务器。
6. 在向导的下一页上，指定可执行文件的命令行参数。
您可以指定命令行参数，以静默模式从安装包中安装应用程序。指定命令行参数是可选的。
如果需要，请配置以下选项：

- [将整个文件夹复制到安装包](#) 

如果可执行文件伴随应用程序安装所需的附加文件，则选择该选项。在您启用该选项之前，确保所有所需文件都存储在相同文件夹。如果启用该选项，应用程序添加文件夹的全部内容，包括指定的可执行文件，到安装包。

- [对被 Kaspersky Security Center 13.1 识别的应用程序转换设置到推荐值](#) 

如果指定应用程序的信息被包含在 Kaspersky 数据库，应用程序将以推荐设置安装。
如果您在“可执行文件命令行”字段中输入了参数，则会使用建议的设置来重写它们。
默认情况下已启用该选项。

Kaspersky 数据库由 Kaspersky 分析家创建和维护。对于每个添加到数据库的应用程序，Kaspersky 分析家定义最优的安装设置。设置被定义以确保成功将应用程序远程安装到客户端设备。当您运行[将更新下载至管理服务器存储库](#)任务时，数据库在管理服务器上被自动更新。

创建自定义安装包的过程开始。

该向导将在过程完成时通知您。

如果未创建自定义安装包，则会显示相应的消息。

7. 单击完成按钮关闭向导。

您创建的安装包将下载到[管理服务器共享文件夹](#)的 Packages 子文件夹中。下载后，自定义安装包将显示在安装包列表中。

在管理服务器上的安装包列表中，您可以[查看和编辑自定义安装包属性](#)。

查看和编辑自定义安装包的属性

创建自定义安装包后，可以查看有关安装包的常规信息，并在属性窗口中指定安装设置。

要查看和编辑自定义安装包的属性：

1. 在控制台树中，选择管理服务器 → 高级 → 远程安装 → 安装包。

此时会显示管理服务器上可用的安装包的列表。

2. 在安装包的上下文菜单中，选择属性。

此时将打开所选安装包的属性窗口。

3. 查看以下信息：

- 安装包名称
- 打包到自定义安装包中的应用程序名称
- 应用程序版本
- 安装包创建日期
- 管理服务器上自定义安装包的路径
- 可执行文件命令行

4. 指定下列设置：

- 安装包名称

- [安装所需的常规系统组件](#)

如果启用该选项，在安装更新之前，应用程序自动安装所需的所有常规系统组件（先决条件）。例如，这些先决条件可以是操作系统更新。

如果禁用该选项，您可能必须手动安装先决条件。

默认情况下已禁用该选项。

仅当 Kaspersky Security Center 识别添加到安装包中的应用程序时，此选项才可用。

- [可执行文件命令行](#)

如果应用程序需要更多参数以进行静默安装，在该字段指定它们。参考供应商文档以获取详情。

您也可以输入其他参数。

该选项仅适用于未基于 Kaspersky 应用程序创建的软件包。

5. 单击**确定**或**应用**按钮以保存更改（如果有）。

新设置被保存。

从 Kaspersky Security Center 分发包中获取网络代理安装包

您可以从 Kaspersky Security Center 分发包中获取网络代理安装包，而无需安装 Kaspersky Security Center。然后您可以使用安装包在客户端设备上安装网络代理。

要从 Kaspersky Security Center 分发包中获取网络代理安装包：

1. 从 Kaspersky Security Center 分发工具包运行 `ksc_<版本号>.<内部版本号>_full_<本地化语言>.exe` 可执行文件。
2. 在打开的窗口中，单击“**抽取安装包**”链接。
3. 在安装包列表中，选中网络代理安装包旁边的复选框，然后单击“**下一步**”按钮。
4. 如有必要，单击“**浏览**”按钮更改显示的要安装包解压缩到的文件夹。
5. 单击“**抽取**”按钮。
应用程序将解压缩网络代理安装包。
6. 该进程完成后，单击“**关闭**”按钮。

网络代理安装包被解压到选定的文件夹中。

您可以使用安装包通过以下方法之一安装网络代理：

- [本地](#)，通过从解压缩的文件夹中运行 `setup.exe` 文件

- [通过静默安装](#)
- [通过使用 Microsoft Windows 组策略](#)

将安装包分发至从属管理服务器

要将安装包分发至从属管理服务器：

1. 与控制相关从属管理服务器的管理服务器建立连接。
2. 以下列方式之一，创建向从属管理服务器分发安装包的任务：
 - 如果要为所选管理组中的从属管理服务器创建任务，请为该组启动组任务创建。
 - 如果您要为特定从属管理服务器创建任务，请为特定设备启动任务创建。

“添加任务向导”启动。遵照向导的说明。

在新任务向导的“选择任务类型”窗口的“Kaspersky Security Center 13.1 管理服务器”节点中，在“高级”文件夹中选择“分发安装包”作为任务类型。

添加任务向导将创建将所选安装包分发至从属管理服务器的任务。

3. 手动运行任务，或者按照任务设置中指定的计划等待任务启动。

所选安装包将被复制到特定从属管理服务器中。

通过分发点分发安装包

您可以使用分发点，在管理组内分发安装包。

当从管理服务器收到安装包后，分发点将会使用 IP 多播分发，自动将其分发至客户端设备。管理组中安装包 of IP 多点传送仅发生一次。如果客户端设备在分发时与公司网络断开了连接，当安装任务启动时，客户端设备上的网络代理将自动从分发点上下载必要的安装包。

将应用程序部署结果传输至 Kaspersky Security Center

在您创建了应用程序安装包后，您可以对其进行配置以便所有应用程序安装结果的诊断信息都会被发送到 Kaspersky Security Center。对于 Kaspersky 应用程序安装包，程序安装结果的传输或诊断信息默认已被配置，无需多余的配置。

要为安装到 Kaspersky Security Center 的应用程序配置诊断信息：

1. 导航至由 Kaspersky Security Center 为所选应用程序创建的安装包文件夹。您可以在安装 Kaspersky Security Center 时指定的共享文件夹中找到该文件夹。
2. 打开后缀为 .kpd 或 .kud 的文件进行编辑（比如在 Microsoft Windows Notepad 编辑器中编辑）。
该文件的格式为常规配置 .ini 文件格式。
3. 在文件中添加下列行：
[SetupProcessResult]

Wait=1

此命令配置 Kaspersky Security Center 等待安装包要创建的应用程序设置完毕并分析安装程序返回码。如果您要禁止传输诊断数据，请将 Wait 键值设为 0。

4. 添加成功安装的返回码的说明。为此，请在文件中添加下列行：

```
[SetupProcessResult_SuccessCodes]
```

```
<返回码>=[<说明>]
```

```
<返回码 1>=[<说明>]
```

...

方括号包含可选键。

命令行的语法：

- <返回码>。安装程序返回码对应的任何数字。返回码数字是任意的。
- <说明>。安装结果的文字说明。您可忽略此说明。

5. 添加安装失败的返回码的说明。为此，请在文件中添加下列行：

```
[SetupProcessResult_ErrorCodes]
```

```
<返回码>=[<说明>]
```

```
<返回码 1>=[<说明>]
```

...

这些行的语法与成功安装的返回码语法是相同的。

6. 保存所有更改，关闭 .kpd 或 .kud 文件。

这样，关于用户定义的应用程序的安装结果将在 Kaspersky Security Center 的日志中注册，并将显示在事件列表、报告和任务运行日志中。

为安装包定义 KSN 代理服务器地址

如果管理服务器的地址或域发生变化，您可以为安装包定义 KSN 代理服务器地址。

要为安装包定义 KSN 代理服务器地址：

1. 在控制台树的“远程安装”文件夹中，双击“安装包”子文件夹。
2. 在打开的菜单中，选择“属性”。
3. 在打开的属性窗口中，选择“常规”子区域。
4. 在属性窗口的“常规”子区域中，输入 KSN 代理服务器的地址。

安装包将默认使用该地址。

接收应用程序的最新版本

Kaspersky Security Center 允许接收 Kaspersky 服务器上存储的企业应用程序最新版本。

要接收 Kaspersky 企业应用程序的最新版本：

1. 执行以下操作之一：

- 在控制台树中，选择含有所需管理服务器名称的节点，确保已选择“监控”选项卡，然后在“部署”部分中单击“有 Kaspersky 应用程序的新版本可用”链接。

当管理服务器在 Kaspersky 服务器上发现了新版本的企业应用程序时，“有 Kaspersky 应用程序的新版本可用”链接将变为可见。

- 在控制台树中，选择“高级”→“远程安装”→“安装包”，然后在工作区中单击“附加操作”，从下拉列表中选择“查看 Kaspersky 应用程序的当前版本”。

这将显示 Kaspersky 应用程序当前版本的列表。

2. 您可以筛选卡巴斯基应用程序列表以简化对所需应用程序的搜索。

在“当前应用程序版本”窗口顶部单击“过滤器”链接，从而按以下标准筛选应用程序列表：

- 组件使用此标准按网络上正在使用的保护区域筛选卡巴斯基应用程序列表。
- 已下载软件的类型使用此标准按应用程序类型筛选卡巴斯基应用程序列表。
- 要显示的软件产品和更新使用此标准按特定版本显示可用的卡巴斯基应用程序。
- 软件和更新的显示语言使用此标准显示采用特定本地化语言的卡巴斯基应用程序。

单击“应用”按钮，以应用选定的筛选器。

3. 从列表中选择请求的应用程序。

4. 通过单击在“分发包网址”字符串中的链接下载应用程序分发包。

受管理应用程序的更新可能需要安装 Kaspersky Security Center 的特定最低版本。如果此版本高于当前版本，则会显示这些更新，但无法批准。此外，在升级 Kaspersky Security Center 之前，无法从此类更新创建安装包。系统会提示您将 Kaspersky Security Center 实例升级到所需的最低版本。

如果针对所选应用程序显示“下载应用程序并创建安装包”按钮，可以单击此按钮来下载应用程序分发包并自动创建安装包。Kaspersky Security Center 下载应用程序分发包到管理服务器，存储于安装 Kaspersky Security Center 时指定的共享文件夹下。自动创建的安装包显示在控制台树“远程安装”文件夹的“安装包”子文件夹中。

“当前应用程序版本”窗口关闭后，“有 Kaspersky 应用程序的新版本可用”链接将从“部署”区域中消失。

您可以为新版本应用程序创建安装包，并在控制台树的“远程安装”文件夹的“安装包”子文件夹中管理新创建的安装包。

您也可以在“安装包”文件夹的工作区中单击“查看 Kaspersky 应用程序的当前版本”链接，以打开“当前应用程序版本”窗口。

为远程安装准备设备实用工具 riprep.exe

远程安装应用程序到客户端设备时可能会因下列原因返回错误：

- 该任务已成功在该设备上执行。在此情况下，该任务无需再执行。
- 任务开始后，设备被关闭。在此情况下，请打开设备并重新启动此任务。
- 管理服务器与客户端设备上安装的网络代理之间无连接。要确定问题原因，请使用客户端设备的远程诊断实用程序 (klactgui)。
- 如果设备上未安装网络代理，远程安装过程中可能出现下列问题：
 - 客户端设备启用了“禁用简单文件共享”。
 - 客户端设备上未运行服务器服务。
 - 客户端设备上的相关端口被关闭。
 - 用于执行任务的账户权限不足。

要解决在无网络代理的客户端设备安装应用程序时出现的问题，请使用专门用于为远程安装准备设备的实用程序 (riprep)。

本部分讲述允许您为远程安装准备设备的实用程序 (riprep)。在安装了管理服务器的设备上，此实用程序位于 Kaspersky Security Center 安装文件夹中。

此实用程序用于为远程安装准备设备，且该设备不运行 Microsoft Windows XP Home Edition。

以交互模式为远程安装准备设备

要以交互模式为远程安装准备设备：

1. 在客户端设备上运行 riprep.exe 文件。
2. 在远程安装准备实用程序窗口中，选择以下选项：
 - 禁用简单文件共享
 - 启动管理服务器服务
 - 打开端口
 - 添加账户
 - 禁用用户帐户控制 (UAC)（仅适用于运行 Microsoft Windows Vista、Microsoft Windows 7 或 Microsoft Windows Server 2008 的设备）
3. 单击“开始”按钮。

在此实用程序主窗口的底部将显示远程安装设备准备的阶段。

如果您选择了“添加账户”选项，则创建账户时，系统将提示您输入账户名称和密码。这样，将会创建一个属于本地管理组的本地账户。

如果您选中了“禁用用户帐户控制 (UAC)”选项，则即使在实用程序启动前已禁用 UAC，也将尝试禁用用户帐户控制。在禁用 UAC 后，您将被提示重启设备。

以非交互模式为远程安装准备设备

要以非交互模式为远程安装准备设备：

从命令行中，以相关的一组键值运行客户端设备上的 `riprep.exe` 文件。

实用程序命令行语法：

```
riprep.exe [-silent] [-cfg CONFIG_FILE] [-tl traceLevel]
```

参数描述：

- `-silent` – 以非交互模式启动实用程序。
- `-cfg CONFIG_FILE` – 定义实用程序配置，其中 `CONFIG_FILE` – 是配置文件的路径（带 `.ini` 后缀的文件）。
- `-tl traceLevel` – 定义跟踪级别，其中 `traceLevel` – 是介于 0 至 5 的数字。如果未指定具体键值，将使用数值 0。

您可以以静默模式启动实用程序来执行下列任务：

- 禁用文件简单共享
- 启动客户端设备上的服务器服务
- 打开端口
- 创建本地账户
- 禁用用户帐户控制 (UAC)

在 `-cfg` 键中指定的配置文件中，您可以为远程安装设备准备指定参数。要定义这些参数，请在配置文件中添加下列信息：

- 在“Common”区域中，指定要执行的任务：
 - `DisableSFS` – 禁用简单文件共享（0 – 任务被禁用；1 – 任务被启用）。
 - `StartServer` – 启动服务器服务（0 – 任务被禁用；1 – 任务被启用）。
 - `OpenFirewallPorts` – 打开必要的端口（0 – 任务被禁用；1 – 任务被启用）。
 - `DisableUAC` – 禁用用户账户控制 (UAC)（0 – 任务被禁用；1 – 任务被启用）。
 - `RebootType` – 定义禁用 UAC 时需要重启设备时的操作。您可以使用下列值：

- 0 – 不重启设备。
 - 1 – 如果 UAC 在启动此实用程序之前启用，则重启设备。
 - 2 – 如果 UAC 在启动此实用程序之前启用，则强制重启。
 - 4 – 总是重启设备。
 - 5 – 总是强制重启设备。
- 在“UserAccount”区域中，指定账户名称（**user**）及其密码（**Pwd**）。

配置文件上下文示例：

```
[Common]
DisableSFS=0
StartServer=1
OpenFirewallPorts=1
[UserAccount]
user=Admin
Pwd=Pass123
```

实用程序执行完毕后，实用程序启动文件夹中将创建下列文件：

- riprep.txt – 操作报告，列出了实用程序在各阶段的操作及其原因。
- riprep.log – 跟踪文件（如果跟踪级别被设为 0 以上，则创建此文件）。

准备 Linux 设备以远程安装网络代理

要准备运行 Linux 的设备以远程安装网络代理：

1. 确保目标 Linux 设备上安装了以下软件：

- Sudo
- Perl 语言解释器版本 5.10 或更高版本

2. 测试设备配置：

a. 检查是否您可以通过 SSH 客户端（例如 PuTTY）连接到设备。

如果您无法连接到设备，打开文件 `/etc/ssh/sshd_config` 并确保以下设置具有以下相关值：

```
PasswordAuthentication no
```

```
ChallengeResponseAuthentication yes
```

保存文件（如果必要）并使用 `sudo service ssh restart` 命令重启 SSH 服务。

b. 禁用要连接设备的用户账户的 sudo 密码。

c. 使用 sudo 的 `visudo` 命令打开 `sudoers` 配置文件。

在您打开的文件中，找到以 `%sudo` 开头的行（如果您使用 CentOS 操作系统，则以 `%wheel` 开头）。在该行下方指定以下内容：`<用户名> ALL = (ALL) NOPASSWD: ALL`。此种情况下，`<用户名>` 是将用于通过 SSH 连接设备的用户账户。如果您使用的是 Astra Linux 操作系统，请在 `/etc/sudoers` 文件中添加包含以下文本的最后一行：`%astra-admin ALL=(ALL:ALL) NOPASSWD: ALL`

d. 保存并关闭 `sudoers` 文件。

e. 通过 SSH 再次连接设备并确保 Sudo 服务不提示您输入密码；您可以使用 `sudo whoami` 命令来操作。

3. 打开 `/etc/systemd/logind.conf` 文件，然后做以下操作：

- 指定“no”作为 `KillUserProcesses` 设置的值：`KillUserProcesses=no`。
- 对于 `KillExcludeUsers` 设置，输入要执行远程安装的账户的用户名，例如，`KillExcludeUsers=root`。

要应用更改的设置，重启 Linux 设备或执行以下命令：

```
$ sudo systemctl restart systemd-logind.service
```

4. 如果您想在装有 SUSE Linux Enterprise Server 15 操作系统的设备上安装网络代理，首先[安装 `insserv-compat` 软件包](#)以配置网络代理。

5. 下载并创建安装包：

a. 在设备上安装之前，请保该包安装了所有的先决条件（程序和库）。

您可以自行查看每个包的先决条件，使用 Linux 分发包的实用工具。关于更多实用工具的详情，请参考您的操作系统文档。

b. 下载网络代理安装包。

c. 要创建远程安装包，使用以下文件：

- `klagent.kpd`
- `akinstall.sh`
- 网络代理的 `.deb` 或 `.rpm` 包

6. 使用以下设置创建远程安装任务：

- 在添加任务向导的设置页面，选择通过管理服务器使用操作系统资源复选框。清空所有其他复选框。
- 在“选择账户以运行任务”页面，要运行任务，请指定通过 SSH 进行设备连接的用户账户设置。

7. 运行远程安装任务。使用 `su` 命令的选项保护环境：`-m, -p, --preserve-environment`。

如果您在早于 20 版本的 Fedora 设备上使用 SSH 安装网络代理，可能返回错误。此种情况下，为了成功安装网络代理，请在 `/etc/sudoers` 文件注释出默认选项（用注释符号将其围住以防止其被解析）。对于可能导致 SSH 连接问题的默认选项的详细说明，请参考[Bugzilla bugtracker 网站](#)。

准备运行 SUSE Linux Enterprise Server 15 的设备以安装网络代理

要在装有 SUSE Linux Enterprise Server 15 操作系统的设备上安装网络代理，

在安装网络代理之前，运行以下命令：

```
$ sudo zypper install insserv-compat
```

这使您能够安装 `insserv-compat` 软件包并正确配置网络代理。

运行 `rpm -q insserv-compat` 命令来检查软件包是否已经安装。

如果您的网络包含大量运行 SUSE Linux Enterprise Server 15 的设备，您可以使用配置和管理公司基础架构的专用软件。通过使用此软件，您可以一次在所有必要的设备上自动安装 `insserv-compat` 软件包。例如，您可以使用 Puppet、Ansible、Chef，或者您可以制作自己的脚本 — 使用任何方便的方法。

除了安装 `insserv-compat` 软件包外，请确保您已完全准备好 Linux 设备。之后，部署和安装网络代理。

准备 macOS 设备以远程安装网络代理

要准备运行 macOS 的设备以远程安装网络代理：

1. 确保目标 macOS 设备上安装了 `sudo`。

2. 测试设备配置：

a. 确保端口 22 在客户端设备上打开。为此，在“系统偏好”中打开“共享”窗格，然后确保选中“远程登录”复选框。

您只能通过端口 22 来通过 Secure Shell (SSH) 连接到客户端设备。您不能更改端口号。

您可以使用 `ssh <设备名称>` 命令远程登录到 macOS 设备。在“共享”窗格中，可以使用“允许访问”选项来设置允许访问 macOS 设备的用户范围。

b. 禁用要连接设备的用户账户的 `sudo` 密码。

在终端中使用 `sudo visudo` 命令打开 `sudoers` 配置文件。在打开的文件中，在“User privilege specification”条目中指定以下内容：`username ALL = (ALL) NOPASSWD: ALL`。在这种情况下，`username` 代表通过 SSH 进行设备连接的用户账户。

c. 保存并关闭 `sudoers` 文件。

d. 通过 SSH 再次连接设备并确保 Sudo 服务不提示您输入密码；您可以使用 `sudo whoami` 命令来操作。

3. 下载并创建安装包：

a. 使用以下方法之一下载网络代理安装包：

- 在控制台树中，打开“远程安装”→“安装包”的上下文菜单，然后选择“显示当前应用程序版本”以从可用安装包中选择
- 从技术支持网站 <https://support.kaspersky.com/> 下载相关版本的网络代理
- 向技术支持专家索取安装包

b. 要创建远程安装包，使用以下文件：

- `klagent.kud`
- `install.sh`

- klnagentmac.dmg

4. 使用以下设置创建远程安装任务：

- 在添加任务向导的“设置”页面，选中“通过管理服务器使用操作系统资源”复选框。清空所有其他复选框。
- 在“选择账户以运行任务”页面，要运行任务，请指定通过 SSH 进行设备连接的用户账户的设置。

客户端设备已准备好通过您创建的相应任务远程安装网络代理。

Kaspersky 应用程序：授权许可和激活

此部分描述了使用受管理 Kaspersky 应用程序的授权许可密钥时相关的 Kaspersky Security Center 功能。

Kaspersky Security Center 使您可以集中为客户端设备上的 Kaspersky 应用程序分发授权许可密钥、监控其使用情况，以及续订授权许可。

使用 Kaspersky Security Center 添加授权许可密钥时，该密钥的设置会保存在管理服务器上。应用程序会根据该信息生成一份授权许可密钥使用情况的报告，并通知管理员密钥属性中指定的授权许可期满日期，以及是否违反此限制。您可以在管理服务器设置内配置授权许可密钥使用情况的通知。

受管理应用程序的授权许可

安装到受管理设备上的 Kaspersky 应用程序必须通过将密钥文件或激活码应用到每个应用程序来获得授权。密钥文件或激活码可以按以下方法部署：

- 自动部署
- 受管理应用程序安装包
- 受管理应用程序的“添加授权许可密钥”任务
- 受管理应用程序的手动激活

您可以通过上面列出的任何方法添加新的活动或备用授权许可密钥。卡巴斯基应用程序当前使用一个活动密钥并存储一个备用密钥以在活动密钥到期后应用。您为其添加授权许可密钥的应用程序可定义密钥是活动密钥还是备用密钥。密钥定义不依赖于您用于添加新授权许可密钥的方法。

自动部署

如果您使用不同的受管理应用程序，且您必须将特定密钥文件或激活码部署到设备，请选择其他方法部署激活码或密钥文件。

Kaspersky Security Center 允许您自动部署可用授权许可密钥到设备。例如，三个授权许可密钥被存储在管理服务器存储库。您已为所有三个授权许可密钥选择了自动分发授权许可密钥到受管理设备复选框。Kaspersky 安全应用程序—例如，Kaspersky Endpoint Security for Windows—被安装到组织设备。发现必须部署授权许可密钥的新设备。应用程序决定，例如，存储库中的两个授权许可密钥可以被部署到设备：授权许可密钥 *Key_1* 和授权许可密钥 *Key_2*。这些授权许可密钥之一被部署到设备。此种情况下，无法预见两个授权许可密钥中的哪个将被部署到设备，因为自动部署授权许可密钥不提供给任何管理员活动。

当部署授权许可密钥时，设备为该授权许可密钥重新计算。您必须确保部署授权许可密钥的设备数量不超过授权许可限制。如果[设备数量超过授权许可限制](#)，所有不被授权许可覆盖的设备将被分配**严重**状态。

部署之前，密钥文件或激活码必须添加到管理服务器存储库。

说明：

- 管理控制台：
 - [添加授权许可密钥到管理服务器存储库](#)
 - [自动分发授权许可密钥](#)

或

- Kaspersky Security Center 13.1 Web Console：
 - [添加授权许可密钥到管理服务器存储库](#)
 - [自动分发授权许可密钥](#)

添加密钥文件或激活码到受管理应用程序安装包

对于安全应用程序，该选项不被推荐。添加到安装包的密钥文件或激活码可能被盗用。

如果您使用安装包安装受管理应用程序，您可以在该安装包中或在应用程序策略中指定激活码或密钥文件。授权许可密钥将在下一次设备与管理服务器同步时被部署到受管理应用程序。

说明：

- 管理控制台：
 - [创建安装包](#)
 - [安装应用程序到客户端设备](#)

或

- Kaspersky Security Center 13.1 Web Console: [添加授权许可密钥到安装包](#)

通过为受管理应用程序添加授权许可密钥任务来进行部署

如果您选择使用为受管理应用程序[添加授权许可密钥](#)任务，您可以选择要部署到设备的授权许可密钥并以任何便捷的方法选择设备—例如，通过选择管理组或设备分类。

部署之前，密钥文件或激活码必须添加到管理服务器存储库。

说明：

- 管理控制台：
 - [添加授权许可密钥到管理服务器存储库](#)

- [部署授权许可密钥到客户端设备](#)

或

- Kaspersky Security Center 13.1 Web Console:
 - [添加授权许可密钥到管理服务器存储库](#)
 - [部署授权许可密钥到客户端设备](#)

手动添加激活码或密钥文件到设备

您可以激活本地安装的 Kaspersky 应用程序，通过使用应用程序界面提供的工具。请参考已安装应用程序的文档。



查看使用中授权许可密钥的相关信息

要查看使用中授权许可密钥的相关信息，

在控制台树中，选择“**Kaspersky 授权许可**”文件夹。

文件夹工作区将显示客户端设备上使用的授权许可密钥列表。

授权许可密钥旁边会显示一个图标，指示使用类型：

-  – 已从连接至管理服务器的客户端设备上收到授权许可密钥的相关信息。该授权许可密钥文件存储在管理服务器之外。
-  – 授权许可密钥存储在管理服务器存储库中。已禁用该授权许可密钥的自动分发。
-  – 授权许可密钥存储在管理服务器存储库中。已启用该授权许可密钥的自动分发。

您可以打开 [客户端设备](#) 属性窗口的“应用程序”区域，来查看客户端设备上的应用程序激活使用了哪些授权许可密钥等相关信息。

为了定义虚拟管理服务器授权许可密钥的最新设置，管理服务器每天至少发送一次请求到 Kaspersky 激活服务器。如果无法使用系统 DNS 访问服务器，应用程序将使用公共 DNS 服务器。

添加授权许可密钥到管理服务器存储库

要添加授权许可密钥到管理服务器存储库：

1. 在控制台树中，选择“**Kaspersky 授权许可**”文件夹。
2. 使用以下方法之一启动授权许可密钥的添加任务：
 - 在授权许可密钥列表的上下文菜单中选择“添加激活码或密钥文件”。

- 在授权许可密钥列表的工作区中，单击“添加激活码或密钥文件”链接。
- 单击“添加激活码或密钥文件”按钮。

“添加授权许可密钥向导”启动。

3. 选择您希望如何激活管理服务器：使用激活码或使用密钥文件。
4. 指定您的激活码或密钥文件。
5. 如果您想立即在网络上分发相关的授权许可密钥，选择 **自动分发授权许可密钥到受管理设备**。如果不选择此选项，您可以稍后手动 [分发授权许可密钥](#)。

结果，密钥文件被下载，添加授权许可密钥向导结束。您现在可以在卡斯基授权许可列表中看到添加的授权许可密钥。

删除管理服务器授权许可密钥

要删除管理服务器授权许可密钥：

1. 在管理服务器的上下文菜单中，选择“属性”。
2. 在打开的管理服务器属性窗口中，选择“授权许可密钥”区域。
3. 通过点击“删除”按钮来删除授权许可密钥。

这会删除授权许可密钥。

如果添加了备用授权许可密钥，则删除先前的活动授权许可密钥后，备用授权许可密钥将自动变为活动授权许可密钥。

管理服务器的活动授权许可密钥被删除后，[漏洞和补丁管理](#)和[移动设备管理](#)功能将不可用。您可以再次[添加](#)一个已删除的授权许可密钥或添加一个新授权许可密钥。

部署授权许可密钥到客户端设备

Kaspersky Security Center 允许您使用授权许可密钥分发任务将授权许可密钥分发至客户端设备。

部署前，[添加授权许可密钥到管理服务器存储库](#)。

要将授权许可密钥分发至客户端设备，请执行以下操作：

1. 在控制台树中，选择“Kaspersky 授权许可”文件夹。
2. 在授权许可密钥列表的工作区，单击“部署授权许可密钥到受管理设备”按钮。

“应用程序激活任务创建向导”将会启动。遵照向导的说明。

使用“应用程序激活任务创建向导”创建的任务是针对控制台树的“任务”文件夹中存储的特定设备。

您也可以使用任务创建向导为管理组和客户端设备创建组或本地授权许可密钥分发任务。

自动分发授权许可密钥

如果密钥位于管理服务器上的授权许可密钥存储区中，则 Kaspersky Security Center 允许将这些授权许可密钥自动分发至受管理设备。

要将授权许可密钥自动分发至受管理设备，请执行以下操作：

1. 在控制台树中，选择“Kaspersky 授权许可”文件夹。
2. 在文件夹的工作区，选择您要自动发布到设备的授权许可密钥。
3. 使用以下方法之一打开选定授权许可密钥的属性窗口：
 - 通过从授权许可密钥上下文菜单中选择“属性”。
 - 通过在选定授权许可密钥的信息框中，单击“查看授权许可密钥属性”链接。
4. 在打开的授权许可密钥属性窗口中，启用“自动分发的授权许可密钥”选项。关闭授权许可密钥属性窗口。

授权许可密钥将被自动分发到所有兼容设备。

授权许可密钥分发是通过网络代理执行的。没有为应用程序创建授权许可密钥分发任务。

在自动分发授权许可密钥过程中，授权许可对设备数量的限制得到考虑。（授权许可限制在授权许可密钥属性中设置）如果达到授权许可限制，对该授权许可密钥的分发自动停止。

如果您对用于激活受管理设备上的应用程序的订阅授权许可密钥指定了“自动部署授权许可密钥”选项，并且同时拥有有效的试用版授权许可密钥，那么您的试用版授权许可密钥将在到期日期前八天自动替换为订阅授权许可密钥。您可以在应用程序设置窗口中了解当前正在使用的授权许可密钥。

创建和浏览授权许可密钥使用报告

要在客户端设备上创建授权许可密钥使用报告：

1. 在控制台树中，选择具有所需管理服务器名称的节点。
2. 在该节点的工作区中，选择“报告”选项卡。
3. 选择名为授权许可密钥使用报告的报告模板，或者创建相同类型的新报告模板。

授权许可密钥使用报告的工作区会显示客户端设备中使用的活动和备用授权许可密钥的相关信息。报告也包含使用授权许可密钥的设备和授权许可密钥属性中指定的限制的相关信息。

查看有关应用程序授权许可密钥的信息

要了解 Kaspersky 应用程序正在使用哪些授权许可密钥：

1. 在 Kaspersky Security Center 控制台树，选择“受管理设备”节点并转到“设备”选项卡。
2. 右键单击以打开相关设备的上下文菜单并选择“属性”。
3. 在打开的“设备属性”窗口中，选择“应用程序”区域。
4. 在显示的应用程序列表中，选择要查看其授权许可密钥的应用程序，然后单击“属性”按钮。
5. 在打开的应用程序属性窗口中，选择“授权许可密钥”区域。
相关信息显示在此区域的工作区中。

配置网络保护

本节包含有关手动配置策略和任务、用户角色、构建管理组结构和任务层级的信息。

方案：配置网络保护

快速启动向导使用默认设置创建策略和任务。这些设置可能不是最佳的，甚至是组织不允许的。因此，我们建议您微调这些策略和任务并创建其他策略和任务（如果它们对于您的网络而言是必需的）。

先决条件

在您开始之前，确保您已做了如下：

- [安装了 Kaspersky Security Center 管理服务器](#)
- [安装了 Kaspersky Security Center 13.1 Web Console](#)
- 完成了 [Kaspersky Security Center 主安装方案](#)
- 完成了 [快速启动向导](#)，或在“受管理设备”管理组中手动创建了以下策略和任务：
 - Kaspersky Endpoint Security 策略
 - 更新 Kaspersky Endpoint Security 的组任务
 - 网络代理策略

分阶段配置网络保护：

1 设置和传播 Kaspersky 应用程序策略和策略配置文件

要为安装在受管理设备上的 Kaspersky 应用程序配置和传播设置，您可以使用[两种不同的安全管理方法](#)—以设备为中心或以用户为中心。这两种方法也可以被合并。

2 配置任务以远程管理 Kaspersky 应用程序

检查使用快速启动向导创建的任务并按需要调整它们。

使用说明：[设置更新 Kaspersky Endpoint Security 的组任务](#)。

如果必要，[创建附加任务](#)以管理安装在客户端设备上的 Kaspersky 应用程序。

3 评估和限制数据库上的事件负载

受管理应用程序运行相关的事件信息将被从客户端设备上传输并记录至管理服务器数据库。要降低管理服务器负载，请评估并限制可以存储在数据库中的最大事件数量。

使用说明：[设置最大事件数](#)。

结果

当您完成该方案时，您将通过配置 Kaspersky 应用程序、任务以及管理服务器接收的事件来保护您的网络：

- Kaspersky 应用程序是根据策略和策略配置文件配置的。
- 应用程序通过一组任务进行管理。
- 设置可以存储在数据库中的最大事件数。

当网络保护配置完成时，您可以继续[配置 Kaspersky 数据库和应用程序的常规更新](#)。

策略设置和传播：以设备为中心的方法

当您完成该方案后，应用程序将在所有受管理设备上被配置，与您定义的应用程序策略和策略配置文件一致。

先决条件

在开始之前，确保已[安装 Kaspersky Security Center 管理服务器](#)和 [Kaspersky Security Center 13.1 Web Console](#)（选装）。如果您安装了 Kaspersky Security Center 13.1 Web Console，您可能也想考虑[以用户为中心的安全管理](#)作为以设备为中心的安全管理的备选或附加选项。

阶段

以设备为中心的 Kaspersky 应用程序管理方案包含以下步骤：

1 配置应用程序策略

通过为每个应用程序创建[策略](#)来配置安装在受管理设备上的 Kaspersky 应用程序设置。策略集将被传播到客户端设备。

当您在快速启动向导中配置网络保护时，Kaspersky Security Center 为以下应用程序创建默认策略：

- Kaspersky Endpoint Security for Windows——适用于基于 Windows 的客户端设备
- Kaspersky Endpoint Security for Linux——适用于基于 Linux 的客户端设备

如果您通过使用该向导完成了配置过程，您不必为该应用程序创建新策略。转到 [Kaspersky Endpoint Security 策略的手动设置](#)。

如果您有几个管理服务器和/或管理组的层级结构，从属管理服务器和子管理组默认从主管理服务器继承策略。您可以强制子组和从属管理服务器的继承以防止上游策略设置的修改。如果您仅要一部分设置被强制继承，您可以在上游策略中锁定它们。剩余未锁定的设置将可以在下流策略中修改。创建的[策略层级](#)将允许您有效管理管理组中的设备。

说明：

- 管理控制台：[创建策略](#)
- Kaspersky Security Center 13.1 Web Console：[创建策略](#)

2 创建策略配置文件（可选）

如果您想让单一管理组中的设备在不同策略设置下运行，为这些设备创建[策略配置文件](#)。策略配置文件是策略设置的命名子集。该子集随带策略在大设备上分发，在特别条件[配置文件激活条件](#)下将其补充。配置文件仅包含与“基本”策略不同的设置，并在受管理设备上活动。

通过使用配置文件激活条件您可以应用不同的策略配置文件，例如，到特定单元中的设备或到活动目录安全组，具有特别硬件配置或被特别[标签](#)标记。使用标签过滤满足特别标准的设备。例如，您可以创建叫做 *Windows* 的标签，使用该标签标记所有运行 Windows 操作系统的设备，然后指定该标签作为策略配置文件激活条件。结果，安装在所有 Windows 设备上的 Kaspersky 应用程序将被使用它们自己的策略配置文件管理。

说明：

- 管理控制台：
 - [创建策略配置文件](#)
 - [创建策略配置文件激活规则](#)
- Kaspersky Security Center 13.1 Web Console：
 - [创建策略配置文件](#)
 - [创建策略配置文件激活规则](#)

3 传播策略和策略配置文件到受管理设备

默认情况下，管理服务器每 15 分钟自动与受管理设备同步一次。您可以避免自动同步并通过使用[强制同步](#)命令手动运行同步。在您创建或更改策略或策略配置文件后，也会强制同步。同步过程中，新的或更改的策略和策略配置文件被传播到受管理设备。

如果您使用 Kaspersky Security Center 13.1 Web Console，您可以检查策略和策略配置文件是否被传送到设备。Kaspersky Security Center 在设备属性中指定传送日期和时间。

说明：

- 管理控制台：[强制同步](#)
- Kaspersky Security Center 13.1 Web Console：[强制同步](#)

结果

当以设备为中心的方案完成时，Kaspersky 应用程序根据指定的设置被配置并通过策略层级传播。

配置的应用程序策略和策略配置文件将被自动应用到添加到管理组的新设备。

关于以设备为中心和以用户为中心的安全管理方法

您可以从设备功能的立场和从用户角色的立场管理安全设置。第一种方法叫做**以设备为中心的安全管理**，第二种叫做**以用户为中心的安全管理**。要应用不同的应用程序设置到不同的设备，您可以使用两种方法的任意或组合。要实现以设备为中心的安全管理，您可以使用提供在基于 Microsoft Management Console 的管理控制台或 Kaspersky Security Center 13.1 Web Console 的工具。以用户为中心的安全管理仅可以通过 Kaspersky Security Center 13.1 Web Console 实现。

以设备为中心的安全管理使您可以根据特定于设备的功能将不同的安全应用程序设置应用于受管理设备。例如，您可以将不同的设置应用于分配给不同管理组的设备。您还可以通过在活动目录中使用这些设备或通过它们的硬件规格来区分这些设备。

以用户为中心的安全管理使您可以将不同的安全应用程序设置应用于不同的用户角色。您可以创建多个用户角色，为每个用户分配合适的用户角色，并为具有不同角色的用户所拥有的设备定义不同的应用程序设置。例如，您可能要应用不同的应用程序设置到会计和人力资源（HR）人员的设备。结果，当实现了以用户为中心的安全管理时，每个部门—财务部门和人事部门—具有自己的 Kaspersky 应用程序设置配置。设置配置定义了哪些应用程序设置可以被用户更改以及哪些被强制设置并被管理员锁定。

通过使用以用户为中心的安全管理，您可以应用特别应用程序设置到单个用户。这可能用在员工在公司有独一角角色或您要监控与个别人的设备相关的安全事故时。取决于该员工在公司的角色，您可以扩展或限制该员工更改应用程序设置的权限。例如，您可能要扩展在本地办公室管理客户端设备的系统管理员的权限。

您也可以组合以设备为中心的安全管理和以用户为中心的安全管理方法。例如，您可以为每个管理组配置特定的应用程序**策略**，然后为企业的一个或几个用户角色创建**策略配置文件**。此种情况下，策略和策略配置文件按照以下优先级进行应用：

1. 为以设备为中心的安全管理创建的策略被应用。
2. 它们根据策略配置文件属性被策略配置文件修改。
3. 策略被**与用户角色关联的策略配置文件**修改。

Kaspersky Endpoint Security 策略的手动设置

本节提供关于如何配置 Kaspersky Endpoint Security 策略的建议，该策略由**快速启动向导**创建。您可以在策略属性窗口中执行设置。

当编辑设置时，您必须点击相关设置之上的锁图标以便允许在工作站上使用该值。

在高级威胁防护区域配置策略

对于该区域设置的完整描述，请参考 Kaspersky Endpoint Security for Windows 文档。

在高级威胁防护区域中，您可以为 Kaspersky Endpoint Security for Windows 配置卡斯基安全网络的使用。您还可以配置 Kaspersky Endpoint Security for Windows 模块，例如行为检测、漏洞利用防御、主机入侵防御和修复引擎。

在卡斯基安全网络子区域，建议您启用使用 **KSN** 代理选项。使用此选项有助于重新分发和优化网络流量。如果“使用 **KSN** 代理”选项被禁用，您可以启用直接“**使用 KSN 服务器**”。

在关键威胁防护部分配置策略

对于该区域设置的完整描述，请参考 Kaspersky Endpoint Security for Windows 文档。

在策略属性窗口的关键威胁防护区域，建议您在防火墙和文件威胁防护子区域指定附加设置。

防火墙子区域包含允许您控制客户端设备上应用程序的网络活动的设置。客户端设备使用分配了“公共”、“本地”或“受信任”状态的网络。根据网络状态，Kaspersky Endpoint Security 可以选择允许或拒绝设备上的网络活动。向组织添加新网络时，您必须为其分配适当的网络状态。例如，如果客户端设备是笔记本电脑，则建议使用公共或受信任的网络，因为笔记本电脑有时连接的不是本地网络。在防火墙子区域，您可以检查是否为组织所用的网络分配了正确的状态。

要查看网络列表：

1. 在策略属性中，转到关键威胁防护 → 防火墙。
2. 在可用网络区域中，单击设置按钮。
3. 在打开的防火墙窗口中，转到网络选项卡以查看网络列表。

在文件威胁防护子区域，您可以禁用网络驱动器扫描。网络驱动器扫描可以显著提高网络驱动器负载。在文件服务器上执行间接扫描更方便。

要禁用网络驱动器扫描：

1. 在策略属性中，转到关键威胁防护 → 文件威胁防护。
2. 在安全级别区域中，单击设置按钮。
3. 在打开的文件威胁防护窗口中，在常规选项卡，清空所有网络驱动器复选框。

在常规设置部分配置策略

对于该区域设置的完整描述，请参考 Kaspersky Endpoint Security for Windows 文档。

在策略属性窗口的常规设置区域，建议您在报告和存储和界面子区域指定附加设置。

在报告和存储子区域，转到到管理服务器的数据传输区域。关于启动的应用程序复选框用于指示管理服务器数据库是否保存网络设备上所有软件模块的所有版本相关信息。如果勾选该复选框，保存的信息可能需要 Kaspersky Security Center 数据库上的大量磁盘空间（几十 GB）。如果在顶级策略中勾选了关于启动的应用程序复选框，则取消勾选。

如果管理控制台以集中模式管理组织网络上的反病毒保护，请禁用在工作站显示 Kaspersky Endpoint Security for Windows 用户界面。为此，在界面子区域，转到与用户交互区域，然后选择不显示选项。

要在工作站上启用密码保护，请在界面子区域，转到密码保护区域，单击设置按钮，然后选择启用密码保护复选框。

在事件配置区域配置策略

在事件配置区域，您应该禁用保存任何事件到管理服务器，除了以下事件：

- 在**严重事件**选项卡：
 - 应用程序自动运行被禁用
 - 访问被拒绝
 - 应用程序启动被禁止
 - 无法清除
 - 授权许可协议被违反
 - 无法加载加密模块
 - 无法同时启动两个任务
 - 检测到活动威胁。开始高级清除
 - 检测到网络攻击
 - 未更新所有组件
 - 激活错误
 - 启用便携模式错误
 - 与 Kaspersky Security Center 交互错误
 - 禁用便携模式错误
 - 更改应用程序组件时出错
 - 应用文件加密/解密规则错误
 - 策略无法被应用
 - 禁止已终止
 - 网络活动被阻止
- 在**功能失败**选项卡上：任务设置无效。设置未应用
- 在**警告**选项卡：
 - 自我保护已禁用
 - 备用密钥不正确
 - 用户已退出加密策略

- 在“信息”选项卡上：应用程序启动在测试模式中被禁止

Kaspersky Endpoint Security 更新组任务的手动设置

Kaspersky Endpoint Security 版本 10 和后续版本的最优和建议计划选项是“当新更新下载至存储库时”（当“使用任务启动自动随机延迟”复选框被选中时）。

Kaspersky Endpoint Security 设备扫描组任务的手动设置

快速启动向导创建扫描设备的组任务。默认情况下，为任务分配“在星期五下午 7:00 运行”计划，并且取消选中“运行错过的任务”复选框。

这意味着如果组织中的设备在星期五关闭，例如在下午 6:30 关闭，设备扫描任务将永远不会运行。您必须基于组织的工作规则为该任务设置最方便的计划。

计划“查找漏洞和所需更新”任务

快速启动向导为网络代理创建 *查找漏洞和所需更新* 任务。默认情况下，为任务分配在星期二下午 7:00 运行计划，并且取消选中运行错过的任务复选框。

如果组织的工作规则要在此时关闭所有设备，*查找漏洞和所需更新* 任务将在设备再次开启时运行，也就是，在星期三早晨。此活动可能不是必须的，因为漏洞扫描可能增加 CPU 和磁盘子系统负载。您必须基于组织的工作规则为该任务设置最方便的计划。

更新安装和漏洞修复组任务的手动设置

该快速启动向导为网络代理创建更新安装和漏洞修复组任务。默认情况下，任务设置为在每天 01:00 AM 自动随机运行，并且未启用“运行错过的任务”选项。

如果组织工作规则整夜关闭所有设备，则更新安装将永远不会运行。您必须基于组织的工作规则为漏洞扫描任务设置最方便的计划。值得注意的是，更新的安装可能需要重启设备。

设置事件存储库中的最大事件数量

在管理服务器属性窗口的“事件存储库”区域，您可以通过限制事件记录数和存储期限来编辑管理服务器数据库的事件存储设置。当您指定事件最大数时，应用程序计算用于指定数目的存储空间的大概大小。您可以使用该大概计算来评估您在磁盘上是否具有足够空间以避免数据库溢出。管理服务器数据库的默认容量是 400,000 个事件。最大建议的数据库容量是 45,000,000 个事件。

如果数据库的事件数量达到管理员指定的最大值，程序删除最旧的事件并用新事件将其重写。当管理服务器删除旧事件后，它无法保存新事件到数据库。在此时间段内，拒绝事件的信息被写入卡斯基事件日志。新事件被队列，然后在删除操作后被保存到数据库。

要限制存储在管理服务器事件存储库中的事件的数量：

1. 右击管理服务器，然后选择**属性**。
管理服务器属性窗口将打开。
2. 在“事件存储库”区域的工作区，指定存储在数据库中事件的最大数量。
3. 单击“确定”。

此外，您可以[更改任何任务的设置](#)，以保存与任务进度相关的事件，或者只保存任务执行结果。为此，您将降低数据库中的事件数量，提高与数据库中事件表分析相关的场景的执行速度，并降低严重事件被大量事件覆盖的风险。

设置有关已修复漏洞的信息的最长保存期限

要设置数据库中有关受管理设备上已修复的漏洞的信息的最长存储期限：

1. 右击管理服务器，然后选择**属性**。
管理服务器属性窗口将打开。
2. 在“事件存储库”区域的工作区中，指定数据库中有关已修复漏洞的信息的最长存储期限。
默认情况下，存储期限为 90 天。
3. 单击“确定”。

有关已修复漏洞的信息的最长存储期限即限制为指定天数。之后，管理服务器维护任务将从数据库中删除过时信息。

管理任务

Kaspersky Security Center 通过创建和运行不同任务来管理设备上安装的应用程序。安装、启用和停用程序、扫描文件、更新数据库和软件模块以及程序的其他操作均需要任务。

任务又被细分为以下类型：

- **组任务**。在所选管理组中的设备上执行的任务。
- **管理服务器任务**。在管理服务器上执行的任务。
- **特定设备的任务**。在所选设备上执行的任务，与设备属于哪个管理组无关。
- **本地任务**。在特定设备上执行的任务。

如果应用程序的管理插件安装在管理员工作站上，只能创建应用程序任务。

您可以通过下方法之一来生成创建任务的设备列表：

- 通过选择管理服务器发现的网络设备。

- 通过手动指定设备列表。您可以使用 IP 地址（或 IP 范围）、NetBIOS 名称或 DNS 名称作为设备地址。
- 通过包含有要添加的设备地址的 .txt 文件来导入设备列表（每一个计算机地址必须单独一行）。
如果通过文件导入或手动创建设备列表，且设备是以名称定义，则列表可以只包含其信息已在设备连接或设备发现中输入到管理服务器数据库中的设备。

您可以为每个应用程序创建不管多少个组任务、特定设备的任务或本地任务。

在网络代理与管理服务器相连时，设备上安装的应用程序将与 Kaspersky Security Center 数据库交换任务信息。

您可以更改任务设置、查看任务进度、复制、导出、导入和删除任务。

仅当为其创建任务的应用程序在运行时，才能在设备上启动任务。当应用程序未运行时，所有运行的任务均被取消。

已完成任务结果保存在 Microsoft Windows 和 Kaspersky Security Center 的事件日志中，既集中在管理服务器上，又位于每个设备上。

不在任务设置中包括私人数据。例如，避免指定域管理员密码。

管理支持多承租的应用程序的任务详情

支持多承租的应用程序的组任务根据管理服务器和客户端设备层级被应用到应用程序。创建任务的虚拟管理服务器必须处于安装应用程序的客户端设备的相同或更低管理组。

在对应于任务执行结果的事件中，服务提供商管理员可以看到执行任务的设备的信息。对比下，租户管理显示在多租户节点。

创建任务

在管理控制台，您可以在管理组文件夹直接创建组任务，也可以在“任务”文件夹的工作区创建。

要在管理组文件夹创建组任务：

1. 在控制台树中，选择您要为其创建任务的管理组。
2. 在组工作区中，选择“任务”选项卡。
3. 单击“创建任务”按钮，执行任务创建。

“添加任务向导”启动。遵照向导的说明。

要在“任务”文件夹的工作区创建任务：

1. 在控制台树中，选择“任务”文件夹。
2. 单击“完成”按钮，执行任务创建。

“添加任务向导”启动。遵照向导的说明。

不在任务设置中包括私人数据。例如，避免指定域管理员密码。

创建管理服务器任务

管理服务器执行下列任务：

- 自动分发报告
- 将更新下载至管理服务器存储库
- 备份管理服务器数据
- 数据库维护
- Windows Update 同步
- 基于参考设备的操作系统镜像创建安装包

在虚拟管理服务器上，只有自动报告传送任务和基于参考设备操作系统镜像创建安装包的任务可用。虚拟管理服务器的存储库将显示已下载至主管理服务器的更新。虚拟管理服务器的数据备份与主管理服务器的数据备份一起进行。

要创建管理服务器任务，请执行以下操作：

1. 在控制台树中，选择“任务”文件夹。
2. 通过下列方式开始创建任务：
 - 在控制台树的“任务”文件夹的上下文菜单中，选择新建 → 任务。
 - 在“任务”文件夹工作区中单击“创建任务”按钮。

“添加任务向导”启动。遵照向导的说明。

“将更新下载至管理服务器存储库”、“执行 Windows 更新同步”、“数据库维护”和“备份管理服务器数据”任务只能创建一次。如果已经为管理服务器创建了“将更新下载至管理服务器存储库”、“数据库维护”、“备份管理服务器数据”和“执行 Windows 更新同步”任务，则它们将不会显示在添加任务向导的任务类型选择窗口中。

为特定设备创建任务

在 Kaspersky Security Center 中，您可以为特定设备创建任务。加入组合的设备可以被包含在各种管理组中，也可以被排除在外。Kaspersky Security Center 能够为特定设备执行以下主要任务：

- [远程安装应用程序](#)
- [将消息发送至用户](#)
- [更改管理服务器](#)
- [受管理设备](#)
- [验证更新](#)
- [分发安装包](#)
- [将应用程序远程安装到从属管理服务器](#)
- [远程卸载应用程序](#)

要为特定设备创建任务：

1. 在控制台树中，选择“任务”文件夹。
2. 通过下列方式开始创建任务：
 - 在控制台树的“任务”文件夹的上下文菜单中，选择新建 → 任务。
 - 在“任务”文件夹工作区中单击“创建任务”按钮。

“添加任务向导”启动。遵照向导的说明。

创建本地任务

要为设备创建本地任务，请执行以下操作：

1. 在包含该设备的组的工作区中，选择“设备”选项卡。
2. 在“设备”选项卡的设备列表中，选择要为其创建本地任务的设备。
3. 使用下列方式之一为所选设备创建任务：
 - 单击“执行操作”按钮并在下拉列表中选择“创建任务”。
 - 在设备的工作区中，单击“创建任务”链接。
 - 按如下方式使用设备属性：
 - a. 在设备的上下文菜单中，选择“属性”。
 - b. 在打开的设备属性窗口中，选择“任务”区域，然后单击“添加”。

“添加任务向导”启动。遵照向导的说明。



您可以在相应的 Kaspersky 应用程序指南中找到关于如何创建和配置本地任务的详细任务。

在嵌套组工作区中显示继承的组任务

要启用在嵌套组的工作区中显示继承的组任务功能，请执行以下操作：

1. 在嵌套组的工作区中，选择“任务”选项卡。
2. 在“任务”选项卡的工作区，单击显示继承的任务按钮。

继承的任务将显示在带有以下图标的任务列表中：

- —如果它们从主管理服务器上创建的组中继承。
- —如果它们从顶级组继承。

如果启用了继承模式，继承的任务只能在最初创建的组中进行编辑。继承的任务不能在继承该任务的组中进行编辑。

在任务启动前自动开启设备

Kaspersky Security Center 不会在已关闭的设备上运行任务。您可以将 Kaspersky Security Center 配置为在开始任务之前使用 LAN 唤醒功能自动开启这些设备。

要配置在开始任务之前自动开启设备：

1. 在任务属性窗口中，选择“计划”区域。
2. 要配置对设备的操作，请单击“高级”链接。
3. 在打开的“高级”窗口中，选中“通过 Wake-On-LAN 在任务启动之前激活设备(分钟)”复选框，然后指定时间间隔（以分钟为单位）。

这样，在开始任务前的指定分钟数内，Kaspersky Security Center 会使用 LAN 唤醒功能开启设备并加载设备上的操作系统。该任务完成后，如果设备用户未登录系统，设备会自动关闭。请注意，Kaspersky Security Center 仅自动关闭使用 LAN 唤醒功能开启的设备。

Kaspersky Security Center 只能在支持 LAN 唤醒 (WoL) 标准的设备上自动启动操作系统。

在任务结束后自动关闭设备

Kaspersky Security Center 允许您用这种方法配置任务，以便其所分发的设备在任务完成后自动关闭。

要在任务结束后自动关闭设备：

1. 在任务属性窗口中，选择“计划”区域。

2. 点击“高级”链接以打开窗口配置设备操作。
3. 在打开的“高级”窗口中，选择“任务完成后关闭设备”复选框。

限制任务运行时间

要限制任务在设备上运行的时间：

1. 在任务属性窗口中，选择“计划”区域。
2. 单击“高级”，打开用于配置客户端设备操作的窗口。
3. 在打开的“高级”窗口中，选中“如果任务运行超过该时间则停止(分钟)”复选框，并以分钟为单位指定时间间隔。

如果超过特定时间间隔，设备上任务还未完成的话，Kaspersky Security Center 将自动停止该任务。

导出任务

您可以将组任务和特定设备的任务导出至文件。但无法导出管理服务器任务和本地任务。

要导出任务，请执行以下操作：

1. 从任务的上下文菜单中，选择所有任务 → 导出。
2. 在打开的“另存为”窗口中，指定文件的名称和路径。
3. 单击“保存”按钮。

本地用户的权限不能被导出。

导入任务

您可以导入组任务和特定设备的任务。但无法导入管理服务器任务和本地任务。

要导入任务，请执行以下操作：

1. 选择必须导入任务的列表：
 - 如果您希望将任务导入到组任务列表中，请在相关管理组的工作区中选择“任务”选项卡。
 - 如果您希望将任务导入到特定设备的任务列表中，请从控制台树中选择“任务”文件夹。
2. 使用下列方式之一导入任务：
 - 从任务列表的上下文菜单中，选择所有任务 → 导入。

- 单击任务列表管理块中的“从文件导入任务”链接。
3. 在打开的窗口中，指定您想要导入的任务文件路径。
 4. 单击“打开”按钮。

任务显示在任务列表。

如果新导入的任务与现有任务具有相同的名称，则导入的任务在名称后会附加一个（<下一个序列号>）索引，例如：**(1)**、**(2)**。

转换任务

您可以使用 Kaspersky Security Center，将早期版本的 Kaspersky 应用程序的任务转换为最新版程序的任务。

以下程序的任务可以进行转换：

- Kaspersky Anti-Virus 6.0 for Windows Workstations MP4
- Kaspersky Endpoint Security 8 for Windows
- Kaspersky Endpoint Security 10 for Windows

若要转换任务，请执行以下操作：

1. 在控制台树中，选择您希望为其转换任务的管理服务器。
2. 在管理服务器的上下文菜单，选择所有任务 → 策略和任务批量转换向导。

策略和任务批量转换向导启动。遵照向导的说明。

当向导完成操作后，新任务将被创建。该任务将使用早期版本程序的任务设置。

手动启动和停止任务

您可以使用以下方法之一手动启动和停止任务：在任务的上下文菜单中或在已分配任务的客户端设备的属性窗口中。



仅允许包含在 [KLAAdmins 组中的用户](#) 从设备的上下文菜单启动组任务。

从上下文菜单或任务的属性窗口启动或停止任务：

1. 在任务列表中，选择一个任务。
2. 通过下列方式开始启动或停止任务：
 - 通过从任务的上下文菜单中，选择“开始”或“停止”。

- 通过在任务属性窗口的“常规”区域，单击“开始”或“停止”。

从上下文菜单或客户端设备的属性窗口启动或停止任务：

1. 在设备列表中，选择一个设备。
2. 通过下列方式开始启动或停止任务：
 - 在设备的上下文菜单中，选择所有任务 → 运行任务。从任务列表选择相关任务。为其分配任务的设备的列表将替换为所选设备。任务启动。
 - 通过在设备属性窗口的“任务”区域单击启动按钮 () 或停止按钮 ()。

手动暂停和恢复任务

要手动暂停和恢复任务，请执行以下操作：

1. 在任务列表中，选择一个任务。
2. 使用下列方法之一来暂停或恢复任务：
 - 通过从任务的上下文菜单中，选择“暂停”或“恢复”。
 - 通过在任务属性窗口中选择“常规”区域，并点击“暂停”或“恢复”。

监视任务执行

要监视任务执行，

在任务属性窗口中，选择“常规”区域。

“常规”区域的中间部分显示当前任务状态。

浏览保存在管理服务器中的任务运行结果

Kaspersky Security Center 允许您查看组任务、特定设备的任务和管理服务器任务的运行结果。但无法浏览本地任务的运行结果。

要查看任务结果：

1. 在任务属性窗口中，选择“常规”区域。
2. 点击“结果”链接打开任务结果窗口。

配置任务运行结果信息的过滤条件

Kaspersky Security Center 允许您过滤组任务、特定设备的任务以及管理服务器任务的运行结果。但无法过滤本地任务。

要设置对任务运行结果的信息过滤，请执行以下操作：

1. 在任务属性窗口中，选择“常规”区域。
2. 点击“结果”链接打开任务结果窗口。
窗口上部的表包含为其分配任务的所有设备列表。窗口下部的表显示在选定的设备上执行的任务的结果。
3. 右击相关表格，打开上下文菜单并选择“过滤器”。
4. 在打开的“设置过滤器”窗口，在“事件”、“设备”和“时间”区域定义过滤器设置。单击“确定”。

任务结果窗口将显示符合过滤器指定设置的信息。

要修改任务回滚更改

要修改任务：

1. 在控制台树中，选择“任务”文件夹。
2. 在“任务”文件夹的工作区，选择一个任务并使用上下文菜单转到任务属性窗口。
3. 做相关更改。

在“任务范围排除项”区域，您可以设置不应用任务的子组列表。

4. 单击“应用”。

对任务所做的更改将保存在任务属性窗口的“修订历史”区域。

如果必要，您可以回滚对任务所做的更改。

要回滚对任务所做的更改：

1. 在控制台树中，选择“任务”文件夹。
2. 选择必须回滚更改的任务，使用上下文菜单转到任务属性文件夹。
3. 在任务属性窗口中，选择“修订历史”区域。
4. 在任务修订列表中，选择您要回滚的修订号。
5. 单击“高级”按钮并在下拉列表中选择“回滚”值。

比较任务

您可以比较相同类型的任务：例如，您可以比较两个病毒扫描任务，但是您无法比较病毒扫描任务和更新安装任务。比较之后，您收到任务设置相同点和不同点报告。您可以打印任务比较报告或者保存为文件。当公司中不同的规则被分配给相同类型的不同任务时，您可能需要任务比较。例如，财务部门的病毒扫描任务仅扫描本地磁盘和他们的计算机，然而销售部门由于要与客户联络，他们的病毒扫描任务扫描本地硬盘和电子邮件。您不必查看所有任务设置以找出不同点；您可以简单地使用比较。

您仅可以比较相同类型的任务。

任务仅可以成对比较。

您可以用以下方法之一比较任务：通过选择一个任务并与另一个比较，或者通过从任务列表中比较任意两个任务。

要选择一个任务并与另一个进行比较：

1. 在控制台树中，选择“任务”文件夹。
2. 在“任务”文件夹的工作区，选择您要与另一个进行比较的任务。
3. 从任务的上下文菜单中，选择所有任务 → 与其他任务比较。
4. 在“选择一个任务”窗口，选择要比较的任务。
5. 单击“确定”。

一个 HTML 格式的比较两个任务的报告被显示。

要从任务列表比较两个任务：

1. 在控制台树中，选择“任务”文件夹。
2. 在“任务”文件夹的任务列表，按 **Shift** 或 **Ctrl** 键选择两个相同类型的任务。
3. 在上下文菜单中，选择“比较”。

一个 HTML 格式的比较所选任务的报告被显示。

当任务被比较时，如果密码不同，星号(*****)被显示在任务比较报告。

如果密码在任务属性中被更改，星号(*****)被显示在修订比较报告。

启动任务的账户

您可以指定在哪个账户下运行任务。

例如，要执行按需扫描任务，您必须具有对要扫描对象的访问权限；要执行更新任务，您需要具有授权代理服务器用户权限。为运行任务指定账户的能力可允许您避免用户运行没有必需访问权限的任务时按需扫描任务和更新任务出现问题。

执行远程安装/卸载任务期间，系统会使用指定的账户将安装或卸载应用程序所需的文件下载到客户端设备，以防网络代理未安装或不可用。如果网络代理已安装并且可用，则会根据任务设置使用账户，使用 Microsoft Windows 实用程序仅从共享文件夹中提供文件。在这种情况下，账户必须在设备上拥有以下权限：

- 远程启动应用程序的权限。
- 使用 Admin\$ 资源的权限。
- 作为服务登录的权限。

如果文件由网络代理提供给设备，则不会使用账户。所有文件复制和安装操作便会由网络代理（LocalSystem 账户）执行。

更改任务密码向导

对于非本地任务，可以指定必须在其下运行任务的账户。您可以在任务创建过程中或在现有任务的属性中指定账户。如果根据组织的安全性说明使用了指定的账户，则这些说明可能需要不时更改账户密码。账户密码过期且您设置了新密码后，任务将无法启动，直到您在任务属性中指定了新的有效密码。

更改任务密码向导使您可以在指定账户的所有任务中自动将旧密码替换为新密码。或者，您可以在每个任务的属性中手动进行操作。

要启动更改任务密码向导：

1. 在控制台树中，选择任务节点。
2. 从节点的上下文菜单中，选择更改任务密码向导。

遵照向导的说明。

步骤 1: 指定凭证

在“账户”和“密码”字段中，指定系统中（例如，Active Directory 中）当前有效的凭证。当您切换到向导的下一步时，Kaspersky Security Center 将检查指定的账户名是否与每个非本地任务的属性中的账户名匹配。如果账户名匹配，则任务属性中的密码将自动替换为新的密码。

如果您填写“旧密码(可选)”字段，Kaspersky Security Center 仅为找到账户名和旧密码的任务替换密码。替换将自动执行。在所有其他情况下，您必须选择要在向导的下一步执行的操作。

步骤 2: 选择要采取的操作

如果未在向导的第一步中指定旧密码，或者指定的旧密码与任务中的密码不匹配，则需要选择要对找到的任务执行的操作。

对于具有“[需要批准](#)”状态的每个任务，请确定是要删除任务属性中的密码还是将其替换为新密码。如果选择删除密码，该任务将切换为以默认账户运行。

步骤 3: 查看结果

在向导的最后一步，查看每个找到的任务的结果。要完成向导，请单击“[完成](#)”按钮。

为属于虚拟管理服务器的管理组创建层级结构

创建虚拟管理服务器后，它将默认包含名为“[受管理设备](#)”的管理组。

创建从属于虚拟管理服务器的管理组层次结构的过程与创建从属于[物理管理服务器](#)的管理组层次结构的过程相同。

您不能将从属和虚拟管理服务器添加至属于虚拟管理服务器的管理组。这是由于[虚拟管理服务器](#)的限制。

策略和策略配置文件

在 Kaspersky Security Center 13.1 Web Console 中，可以为[Kaspersky 应用程序](#)创建策略。该部分描述了策略和策略配置文件，并提供创建和修改它们的说明。

策略层级，使用策略配置文件

本部分提供有关如何应用策略到管理组设备的信息。该部分也提供了在 Kaspersky Security Center 支持的策略配置文件信息，从版本 10 Service Pack 1 开始。

策略层级

在 Kaspersky Security Center，您使用策略来定义一个单一设置集到多个设备。例如，应用程序 P 的策略范围，为管理组 G 定义，包含安装了应用程序 P 的部署在组 G 和其子组的受管理设备，除了在属性中清空了从父组继承复选框的子组。

策略通过设置旁边的锁图标 (🔒) 不同于本地设置。如果一个设置 (或设置组) 在策略属性中被锁定，您必须首先在创建有效设置时使用该设置 (或设置组)，其次，必须将设置或设置组写入 downstream 策略。

在设备上创建有效设置可以如此描述：所有未锁定的设置值必须来自策略，然后被本地设置覆盖，然后结果集被来自策略的锁定设置的值覆盖。

相同应用程序的策略通过管理组层级互相影响：来自 upstream 策略的锁定设置覆盖来自 downstream 策略的相同设置。

漫游用户有特殊策略。该策略在设备切换到漫游模式时在设备上生效。漫游策略不通过管理组层级影响其他策略。

漫游策略将不在新版本 Kaspersky Security Center 中被支持。策略配置文件将被使用以替换漫游策略。

策略配置文件

仅通过管理组层级应用策略到设备可能在许多环境下不方便。有必要创建单一策略的几个实例，这些实例对于不同的管理组在一两个设置上有所不同，可以在将来同步这些策略的内容。

为了帮助您避免此类问题，Kaspersky Security Center，从版本 10 Service Pack 1 开始，支持 *策略配置文件*。策略配置文件是策略设置的命名子集。该子集随带策略在大设备上分发，在特别条件 *配置文件激活条件* 下将其补充。配置文件仅包含与“基本”策略不同的设置，并在客户端设备（计算机或移动设备）上活动。激活配置文件会修改配置文件激活之前已在计算机上活动的策略设置。这些设置将使用已在配置文件中指定的值。

以下限制被施加在策略配置文件：

- 策略可以包含最多 100 个配置文件。
- 策略配置文件不能包含其他配置文件。
- 策略配置文件不能包含通知设置。

配置文件内容

策略配置文件包含以下组成部分：

- 带有相同名称的名称配置文件通过管理组层级互相影响。
- 策略设置子集。不同于包含所有设置的策略，配置文件仅包含实际所需的设置(锁定设置)。
- 激活条件是设备属性的逻辑表达。配置文件仅在配置文件激活条件为真是活动(补充策略)。在其他所有情况，配置文件是非激活和忽略的。以下设备属性可以被包含在逻辑表达：
 - 漫游模式状态。
 - 网络环境属性 – [网络代理连接](#) 的活动规则的名称。
 - 设备上指定标签的出现和消失。
 - 设备在活动目录组织单元（OU）上的分配：明确(设备在指定 OU 中)，或不明确(设备是 OU，以嵌套级别包含在指定 OU)。
 - 设备在活动目录安全组中的成员关系（明确或不明确）。
 - 活动目录安全组中设备所有者的成员关系（明确或不明确）。
- 配置文件禁用复选框。被禁用的配置文件总是被忽略，并且它们的激活条件不被验证。
- 配置文件优先级。不同配置文件的激活条件是独立的，因此几个配置文件可以一起激活。如果活动配置文件包含设置的非重叠集合，将不会发生问题。然而，如果两个活动配置文件包含不同的相同设置的值，将发生歧义。该歧义可以通过策略优先级避免：歧义变量的值将来自高优先级的配置文件(在配置文件列表中评级较高)。

策略通过层级互相影响时的配置文件行为

带有相同名称的配置文件根据策略合并规则合并到一起。upstream 策略的配置文件比 downstream 策略的配置文件拥有更高优先级。如果编辑设置在 upstream 策略中被禁止(锁定)，downstream 策略使用 upstream 策略的配置文件激活条件。如果编辑设置在 upstream 策略中被允许，downstream 策略的配置文件激活条件被使用。

既然策略配置文件可能在激活条件中包含“设备已离线”属性，配置文件完全替换漫游用户策略功能，后者将不被支持。

漫游用户的策略可能包含配置文件，但是它们配置文件仅可以在设备切换到漫游模式后激活。

策略设置继承

策略是为管理组指定。策略设置可以是*继承的*，即是在其所在管理组的子组被接收。因此，父组策略也叫父策略。

您可以启用或禁用继承的两个选项：从父组策略中继承设置和强制继承子策略设置：

- 如果您对子策略启用从父策略继承设置，并在父策略中锁定一些设置，那么您无法为子组更改这些设置。然而，您可以更改在父策略中未锁定的设置。
- 如果您对子策略禁用从父策略继承设置，那么您可以更改子组中的所有设置，即便一些设置在父策略中是锁定的。
- 如果您为父组启用强制继承子策略设置，这将为每个子策略启用从父策略继承设置。此种情况下，您无法为任何子策略禁用该选项。所有在父策略中被锁定的设置被强制继承到子组，且您无法在子组中更改这些设置。
- 在受管理设备组的策略中，从父策略继承设置不影响任何设置，因为受管理设备组没有任何上游组，因此不继承任何策略。

默认下，从父组策略中继承设置选项已为新策略启用。

如果一个策略具有配置文件，所有子策略都继承这些配置文件。

管理策略

客户端设备上安装的应用程序是通过定义策略集中配置的。

为管理组中的应用程序创建的策略将显示在工作区中的策略选项卡上。在每个策略名称前面会显示一个状态图标。

删除或撤回某个策略后，应用程序会继续在该策略指定的设置中运行。这些设置随后可以被手动更改。

策略将按如下方式应用：如果某个设备正在运行驻留任务（实时保护任务），它们将使用新的设置值保持运行。所有已启动的定期任务（按需扫描，程序数据库更新）均保持运行，且设置值不变。下次，它们将使用新设置值运行。

带有多项支持的应用程序的策略被继承到更低级别管理组以及更高级别管理组：策略被传播到所有安装了应用程序的客户端设备。

如果管理服务器为分层构建，从属管理服务器将从主管理服务器接收策略，然后将其发布至客户端设备。启用继承后，则可以在主管理服务器上修改策略设置。然后，从属管理服务器上的策略也将进行相应更改。

如果主从管理服务器之间的连接中止，从属服务上的策略将继续有效，使用应用的设置。重新建立连接后，主管理服务器上修改的策略设置将分发到从属管理服务器。

如果禁用继承，您可以独立更改从属管理服务器上的策略设置，不受主管理服务器的影响。

如果管理服务器和客户端设备之间的连接中止，客户端设备将使用漫游策略（如果定义）的策略，或者继续使用所应用的策略设置，直至重新建立连接。

策略向从属管理服务器分配的结果将显示在主管理服务器控制台的“策略属性”窗口。

向客户端设备分发策略的结果将显示在所连接的管理服务器的策略属性窗口中。

不在策略设置中使用私人数据。例如，避免指定域管理员密码。

创建策略

在管理控制台中，可以直接在要为其创建策略的管理组文件夹中或“策略”文件夹的工作区中创建策略。

在管理组文件夹创建策略：

1. 在控制台树中，选择您要为其创建策略的管理组。
2. 在该组的工作区中，选择“策略”选项卡。
3. 通过单击“新策略”按钮运行新策略向导。

新策略向导启动。遵照向导的说明。

要在“策略”文件夹的工作区创建策略：

1. 在控制台树中，选择“策略”文件夹。
2. 通过单击“新策略”按钮运行新策略向导。

新策略向导启动。遵照向导的说明。

您可以为该组中的一个应用程序创建多个策略，但一次只能激活一个策略。当您创建新的活动策略时，先前的活动策略将变为不活动状态。

创建策略时，您可以指定应用程序正常运行所需的最小的一组参数。所有其他值都会被为应用程序本地安装时所应用的默认值。您可以在策略创建后更改策略。

不在策略设置中使用私人数据。例如，避免指定域管理员密码。

在策略应用后更改的 Kaspersky 应用程序设置将在其各自指南中详细介绍。



在策略被创建后，被锁定的设置（标记以锁定图标 ）即在客户端设备上生效，无论先前为应用程序指定了什么设置。

在子组中显示继承的策略

要为嵌套的管理组启用继承策略显示，请执行以下操作：

1. 在控制台树中，选择管理组以显示其继承策略。
2. 在所选组的工作区中，选择“策略”选项卡。
3. 在策略列表的上下文菜单中，选择“查看” → “继承的策略”。

继承的策略将显示在带有以下图标的策略列表中：

-  —如果它们从主管理服务器上创建的组中继承。
-  —如果它们从顶级组继承。

当启用设置继承模式后，继承的策略只能在创建该策略的组中修改。在继承该策略的组中，不能更改该策略。

激活策略

要为所选组激活策略，请执行以下操作：

1. 在该组的工作区中，在“策略”选项卡中，选择必须激活的策略。
2. 要激活该策略，请执行下列操作之一：
 - 在策略的上下文菜单中，选择“活动策略”。
 - 在策略属性窗口中，打开“常规”区域，然后从“策略状态”设置组中选择“活动策略”。

该策略即对所选管理组激活了。

策略应用大量客户端设备后，管理服务器的负载和网络流量在一段时间内会显著增加。

在出现病毒爆发事件时自动激活策略

要使策略在出现病毒爆发事件时自动激活，请执行以下操作：

1. 在管理服务器属性窗口中，打开“病毒爆发”区域。
2. 单击“配置在病毒爆发事件发生时要激活的策略”链接，打开“策略激活”窗口，然后将该策略添加至检测到病毒爆发后要激活的所选策略列表。

如果策略在病毒爆发事件中激活，您仅可以使用手动模式返回到先前策略。

应用漫游策略

当设备与企业网络断开时，漫游策略将生效。

要应用漫游策略：

在策略属性窗口中，打开“常规”部分，然后在“策略状态”设置组中，选择“漫游策略”。

漫游策略将应用于从企业网络断开的设备。

修改策略回滚更改

要编辑策略，请执行以下操作：

1. 在控制台树中，选择“策略”文件夹。
2. 在“策略”文件夹的工作区，选择一个策略并使用上下文菜单转到策略属性窗口。
3. 做相关更改。
4. 单击“应用”。

对策略所做的更改将保存在策略属性的“修订历史”区域。

如果必要，您可以回滚对策略所做的更改。

要回滚对策略所做的更改：

1. 在控制台树中，选择“策略”文件夹。
2. 选择必须回滚更改的策略，使用上下文菜单转到策略属性文件夹。
3. 在策略属性窗口中，选择“修订历史”区域。
4. 在策略修订列表中，选择您要回滚的修订号。
5. 单击“高级”按钮并在下拉列表中选择“回滚”值。

比较策略

您可以为单个受管理应用程序比较两个策略。比较之后，您收到策略设置相同点和不同点报告。例如，您可能在不同办公室的不同管理员为单个受管理应用程序创建了多个策略时，或者在单个顶级策略被所有本地办公室继承并修改时必须比较这些策略。您可以用以下方法之一比较策略：通过选择一个策略并与另一个比较，或者通过从策略列表中比较任意两个策略。

要将策略与另一个进行比较：

1. 在控制台树中，选择“策略”文件夹。
2. 在“策略”文件夹的工作区，选择您要与另一个进行比较的策略。
3. 在策略的上下文菜单中，选择“与其他策略比较”。
4. 在“选择策略”窗口，选择要与之比较的策略。
5. 单击“确定”。

一个把相同应用程序的两个策略相比较的 HTML 格式的报告被显示。

要从策略列表比较两个策略：

1. 在“策略”文件夹的策略列表，使用 **Shift** 或 **Ctrl** 键以为单个受管理应用程序选择策略。
2. 在上下文菜单中，选择“比较”。

一个把相同应用程序的两个策略相比较的 HTML 格式的报告被显示。

比较 Kaspersky Endpoint Security for Windows 策略设置的报告还提供策略配置文件比较详情。您可以最小化策略配置文件比较结果。要最小化，点击区域名称旁的箭头图标 (▲)。

删除策略

要删除策略，请执行以下操作：

1. 在管理组的工作区中，在“策略”选项卡上，选择要删除的策略。
2. 以下列方式之一删除策略：
 - 在策略的上下文菜单中，选择“删除”。
 - 在所选策略的信息框中，单击“删除策略”链接。

复制策略

要复制策略，请执行以下操作：

1. 在所需组工作区的“策略”选项卡上，选择一个策略。
2. 在策略的上下文菜单中，选择“复制”。
3. 在控制台树中，选择您要添加该策略的组。
您可以将策略添加至复制该策略的组中。
4. 从所选组的策略列表的上下文菜单中，在“策略”选项卡上，选择“粘贴”。

系统会将所有策略设置连同策略一起复制并应用到目标组的设备上。如果在同一组内复制和粘贴策略，策略名称后会自动添加 (<下一个序列号>) 索引，例如：(1)、(2)。

活动策略在其复制时将变为不活动策略。如有需要，您可以将其激活。

导出策略

要导出策略，请执行以下操作：

1. 以下列方式之一导出策略：
 - 在策略的上下文菜单中，选择**所有任务** → **导出**。
 - 在所选策略的信息框中，单击“**导出策略到文件**”链接。
2. 在打开的“**另存为**”窗口中，指定策略文件的名称和路径。单击“**保存**”按钮。

导入策略

要导入策略，请执行以下操作：

1. 在相关组工作区的“**策略**”选项卡中，选择下列策略导入方法之一：
 - 通过从策略列表的上下文菜单中选择**所有任务** → **导入**。
 - 在策略列表的管理区块中，单击**从文件导入策略**按钮。
2. 在打开的窗口中，指定您要导入策略的文件路径。单击“**打开**”按钮。





导入的策略显示在策略列表中。策略的设置和配置文件也将会导入。无论导出期间选择的策略处于什么状态，导入的策略均处于非活动状态。您可以在策略属性中更改策略状态。

如果新导入的策略与现有策略有相同的名称，则导入的策略在名称后会附加一个（<下一个序列号>）索引，例如：**(1)**、**(2)**。

转换策略

Kaspersky Security Center 可将早期版本的托管卡巴斯基应用程序的策略转换为相同应用程序最新版本策略。转换后的策略保留更新前指定的当前管理员设置，并包括来自应用程序最新版本的新设置。卡巴斯基应用程序的管理插件确定是否可以对这些应用程序的策略进行转换。有关为每个受支持的卡巴斯基应用程序转换策略的信息，请参阅以下列表中的相关帮助文档：

- 卡巴斯基工作站应用程序：
 - [Kaspersky Endpoint Security for Windows](#) [☞]
 - [Kaspersky Endpoint Security for Linux](#) [☞]
 - [Kaspersky Endpoint Security for Linux Elbrus Edition](#) [☞]

- [Kaspersky Endpoint Security for Linux ARM Edition](#) 
- [Kaspersky Endpoint Security for Mac](#) 
- [Kaspersky Endpoint Agent](#) 
- [Kaspersky Embedded Systems Security for Windows](#) 
- **Kaspersky Industrial CyberSecurity:**
 - [Kaspersky Industrial CyberSecurity for Nodes](#) 
 - [Kaspersky Industrial CyberSecurity for Linux Nodes](#) 
 - [Kaspersky Industrial CyberSecurity for Networks \(集中部署不被支持\)](#) 
- 卡斯基移动设备应用程序:
 - [Kaspersky Endpoint Security for Android](#) 
 - [Kaspersky Security for iOS](#) 
- 卡斯基文件服务器应用程序:
 - [Kaspersky Security for Windows Server](#) 
 - [Kaspersky Endpoint Security for Windows](#) 
 - [Kaspersky Endpoint Security for Linux](#) 
- 卡斯基虚拟机应用程序:
 - [Kaspersky Security for Virtualization Light Agent](#) 
 - [Kaspersky Security for Virtualization Agentless](#) 
- 卡斯基邮件系统和 **SharePoint**/协作服务器应用程序:
 - [Kaspersky Security for Linux Mail Server](#) 
 - [Kaspersky Secure Mail Gateway](#) 
 - [Kaspersky Security for Microsoft Exchange Servers](#) 
- 卡斯基针对性攻击检测应用程序:
 - [Kaspersky Sandbox](#) 
 - [Kaspersky Endpoint Detection and Response Optimum](#) 
 - [Kaspersky Managed Detection and Response](#) 
- 卡斯基 **KasperskyOS** 设备应用程序:
 - [Kaspersky IoT Secure Gateway](#) 

- [Kaspersky Security Management Suite \(卡巴斯基瘦客户端插件\)](#) 

若要转换策略，请执行以下操作：

1. 在控制台树中，选择您希望为其转换策略的管理服务器。
2. 在管理服务器的上下文菜单，选择所有任务 → 策略和任务批量转换向导。

策略和任务批量转换向导启动。遵照向导的说明操作。

向导完成后，将使用当前管理员的策略设置和最新版本卡巴斯基应用程序的新设置来创建新策略。

管理策略配置文件

本节介绍管理策略配置文件并提供有关查看策略配置文件、更改策略配置文件优先级、创建策略配置文件、修改策略配置文件、复制策略配置文件、创建策略配置文件激活规则以及删除策略配置文件的的信息。

关于策略配置文件

策略配置文件是策略的一组命名设置集合，当设备状态满足特定[激活规则](#)时，它会在客户端设备（计算机或移动设备）上激活。激活配置文件会修改配置文件激活之前已在计算机上活动的策略设置。这些设置将使用已在配置文件中指定的值。

策略配置文件用于单一管理组中的设备在不同策略设置下运行。例如，可能发生管理组中的一些设备的策略设置必须被更改的情况。这种情况下，您可以为该策略配置策略配置文件，这允许您编辑管理组中所选设备的策略设置。例如，策略禁止在“用户”管理组的所有设备上运行 GPS 导航软件。GPS 导航软件仅在“用户”管理组中的单个设备上是一必须的——该设备属于所雇佣的导游。您可以标记该设备为“导游”并重新配置策略配置文件，以便它仅允许 GPS 软件在标记为“导游”的设备上运行，同时保持所有剩余策略设置。这种情况下，如果标记为“导游”的设备出现在“用户”管理组，它将被允许运行 GPS 导航软件。运行 GPS 导航软件仍将在“用户”管理组的其他设备上被禁止，除非它们也被标记为“导游”。

配置文件仅被以下策略支持：

- Kaspersky Endpoint Security 10 Service Pack 1 for Windows 或更新版本的策略
- Kaspersky Endpoint Security 10 Service Pack 1 for Mac 的策略
- Kaspersky Mobile Device Management 插件版本 10 Service Pack 1 到版本 10 Service Pack 3 Maintenance Release 1 的策略
- Kaspersky Device Management for iOS 插件策略
- Kaspersky Security for Virtualization 5.1 Light Agent for Windows 的策略
- Kaspersky Security for Virtualization 5.1 Light Agent for Linux 的策略

策略配置文件简化了策略应用的客户端设备的管理：

- 策略配置文件设置可能不同于策略设置。
- 您无需维护和手动应用仅有几项设置不同的单个策略的多个实例。

- 您无需为漫游用户单独分配策略。
- 您可以导出和导入策略配置文件，以及基于现有策略配置文件创建新的策略配置文件。
- 一个策略可以拥有多个活动策略配置文件。仅满足设备上激活规则的配置文件才能应用到该设备。
- 配置文件服从策略层级。一个继承策略包括所有高级别策略的配置文件。

配置文件的优先级

为策略创建的配置文件按照优先级降序排列。例如，如果在列表中配置文件 X 比配置文件 Y 更高，则 X 比后者具有更高优先级。多个配置文件可以同时应用到一个设备。如果设置值在不同配置文件中发生变化，最高优先级配置文件中的值将被应用到该设备。

配置文件激活规则

当激活规则触发时，策略配置文件在客户端设备上激活。*激活规则*是个条件集合，当满足时，则在设备上开启策略配置文件。激活规则可以包含以下条件：

- 客户端设备的网络代理用一组指定的连接参数连接管理服务器，例如服务器地址，端口号，等。
- 客户端设备已离线。
- 已为客户端设备分配了指定标签。
- 客户端设备被显性(设备立即位于所选单元)或隐性(设备位于嵌套单元)放置于活动目录®特定单元，设备或其所有者位于活动目录安全组。
- 客户端设备属于指定拥有者，或者设备所有者包含在 Kaspersky Security Center 的安全组里。
- 客户端设备所有者被分配了特殊角色。

管理组的层次结构中的策略

如果您正在低级别管理组中创建策略，该新策略继承高级别组中活动策略的所有配置文件。相同名称的配置文件被删除。高级别组的策略配置文件拥有更高优先级。例如，在管理组 A 中，策略 P(A) 具有配置文件 X1、X2 和 X3（按优先级降序排列）。在管理组 A 的子组管理组 B 中，策略 P(B) 是使用配置文件 X2、X4、X5 创建的。然后，我们将使用策略 P(A) 来修改 P(B)，这样策略 P(B) 中的配置文件列表将显示为：X1、X2、X3、X4、X5（以降序排列优先级）。配置文件 X2 的优先级将取决于策略 P(B) 的 X2 和策略 P(A) 的 X2 的初始状态。在策略 P(B) 被创建后，策略 P(A) 不再显示在子组 B。

每次您启动网络代理，启用和禁用离线模式，或编辑为客户端设备分配的标签列表时，将会重新评估活动策略。例如，RAM 大小在设备上增加，从而激活拥有大 RAM 的设备上的策略配置文件。

策略配置文件的属性和限制

配置文件具有以下属性：

- 非活动策略的配置文件对客户端设备没有任何影响。
- 如果一个策略被设置为漫游策略状态，该策略的配置文件也会在设备从企业网络断开连接时得到应用。

- 配置文件不支持[对可执行文件的访问的静态分析](#)。
- 策略配置文件无法包含事件通知的任何设置。
- 如果设备使用 UDP 端口 15000 连接到管理服务器，则在为设备分配标签时，相应的策略配置文件在 1 分钟内被激活。
- 当您创建策略配置文件激活规则时，您可以[为网络代理连接到管理服务器使用规则](#)。

创建策略配置文件

配置文件的创建仅适用于以下应用程序的策略：

- Kaspersky Endpoint Security 10 Service Pack 1 for Windows 和更新版本
- Kaspersky Endpoint Security 10 Service Pack 1 for Mac
- Kaspersky Mobile Device Management 插件版本 10 Service Pack 1 到 10 Service Pack 3 Maintenance Release 1
- Kaspersky Device Management for iOS 插件
- 适用于 Windows 和 Linux 的 Kaspersky Security for Virtualization 5.1 Light Agent

要创建策略配置文件：

1. 在控制台树中，选择您要为其创建策略配置文件的管理组。
2. 在该管理组的工作区中，选择“策略”选项卡。
3. 选择策略并使用上下文菜单切换到策略属性窗口。
4. 打开策略属性窗口中的“策略配置文件”区域并单击“添加”按钮。
新策略配置文件向导启动。
5. 在向导的“策略配置文件名称”窗口，指定以下内容：
 - a. 策略配置文件的名称
配置文件名称不能包括 100 个以上字符。
 - b. 策略配置文件状态(*已启用*或*已禁用*)
我们建议您仅在完成了策略配置文件激活条件后创建和启动不活动的策略配置文件。
6. 选择“关闭新策略配置文件向导后，转到策略配置文件激活规则的配置”复选框以启动[新策略配置文件激活规则向导](#)。请按照向导的步骤进行操作。
7. 在[策略配置文件属性窗口](#)编辑策略配置文件设置，以您请求的方式。
8. 通过单击“确定”保存更改。
配置文件被保存。配置文件将在满足激活条件的设备上激活。

您可以为单个策略创建多个配置文件。为策略创建的配置文件显示在“策略配置文件”区域中的策略属性中。您可以修改策略配置文件并更改[配置文件优先级](#)，以及[删除配置文件](#)。

修改策略配置文件

编辑策略配置文件的设置

只有 Kaspersky Endpoint Security for Windows 的策略才支持编辑策略配置文件。

修改策略配置文件：

1. 在控制台树中，选择必须为其修改策略配置文件的管理组。
2. 在该组的工作区中，选择“策略”选项卡。
3. 选择策略并使用上下文菜单切换到策略属性窗口。
4. 打开策略属性中的“策略配置文件”区域。
此部分包含已为策略创建的配置文件的列表。配置文件按照它们的优先级显示在该列表中。
5. 选择策略配置文件并单击“属性”按钮。
6. 在属性窗口中配置配置文件：
 - 如果需要，请在“常规”区域中更改配置文件名称，并使用“启用配置文件”复选框来启用或禁用配置文件。
 - 在“激活规则”区域中，编辑配置文件激活规则。
 - 在相应的区域中编辑策略设置。
7. 单击“确定”。



您已修改的设置将在设备与管理服务器同步之后生效（如果策略配置文件处于活动状态），或在激活规则触发之后生效（如果策略配置文件处于非活动状态）。

更改策略配置文件的优先级

策略配置文件的优先级决定了配置文件在客户端设备上的激活顺序。如果为不同策略配置文件设置了相同激活规则，则会使用优先级。

例如：已创建了以下两个策略配置文件：*配置文件 1*和*配置文件 2*，它们的差异是某一个设置分别使用各自的值（*值 1*和*值 2*）。*配置文件 1*的优先级高于配置文件 2。此外，还有一些配置文件，它们的优先级低于*配置文件 2*。这些配置文件的激活规则是相同的。

当激活规则触发时，*配置文件 1*将被激活。设备上的设置将使用*值 1*。如果您删除了*配置文件 1*，则*配置文件 2*将有最高的优先级，因此设置将使用*值 2*。

在策略配置文件列表上，配置文件按照它们各自的优先级显示。优先级最高的配置文件排列在最前。您可以使用向上箭头  和向下箭头  按钮更改配置文件优先级。

删除策略配置文件

要删除策略配置文件：

1. 在控制台树中，选择您要为其删除策略配置文件的管理组。
2. 在该管理组的工作区中，选择“策略”选项卡。
3. 选择策略并使用上下文菜单切换到策略属性窗口。
4. 打开 Kaspersky Endpoint Security 策略属性中的“策略配置文件”区域。
5. 选择您要删除的策略配置文件并单击“删除”按钮。

策略配置文件将被删除。活动状态将传递到在设备上触发的激活规则的另一个策略配置文件，或者传递到策略。

创建策略配置文件激活规则

要创建策略配置文件激活规则：

1. 在控制台树中，选择您要为其创建策略配置文件激活规则的管理组。
2. 在该组的工作区中，选择“策略”选项卡。
3. 选择策略并使用上下文菜单切换到策略属性窗口。
4. 选择策略属性窗口中的“策略配置文件”区域。
5. 选择您需要创建激活规则的策略配置文件，然后单击“属性”按钮。
“策略配置文件”窗口打开。
如果策略配置文件列表为空，您可以创建[策略配置文件](#)。

6. 选择“激活规则”区域，然后单击“添加”按钮。
新策略配置文件激活规则向导开启。

7. 在“策略配置文件激活规则”窗口，选择影响您当前所创建策略配置文件激活的条件旁边的复选框：

- [策略配置文件激活常规规则](#) 

选择该复选框根据设备离线模式状态设置设备上的策略配置文件激活规则、连接管理服务器规则和分配给设备的标记。

- [活动目录使用规则](#) 

选择该复选框根据设备在活动目录组织单元中的出现或者设备在活动目录安全组中的成员关系设置设备上的策略配置文件激活规则。

- [特殊设备所有者规则](#) 

选择该复选框根据设备所有者设置设备上的策略配置文件激活规则。

- [硬件说明书规则](#) 

选择该复选框根据内存和逻辑处理器数量设置设备上的策略配置文件激活规则。

向导的附加窗口数量取决于您在该步骤选择的设置。您可以稍后修改策略配置文件激活规则。

8. 在“常规条件”窗口，指定以下设置：

- 在“设备已离线”字段的在下拉列表中指定设备在网络中出现的条件：

- [是](#)

设备在外部网络，管理服务器不可用。

- [否](#)

设备在网络中，因此管理服务器可用。

- [未选择值](#)

将不应用标准。

- 如果管理服务器连接规则在此设备上已执行/未执行，请在“设备位于指定的网络位置”框中，使用下拉列表设置策略配置文件激活：

- [已执行 / 未执行](#)

策略配置文件激活条件(规则是否被执行)。

- [规则名称](#)

用于连接到管理服务器的设备网络位置描述，它的条件必须被满足(或不满足)以便激活策略配置文件。

用于连接到管理服务器的设备网络位置描述可以在网络代理切换规则中被创建或配置。

如果选中“策略配置文件激活常规规则”复选框，则将显示“常规条件”窗口。

9. 在“使用标签的条件”窗口，指定以下设置：

- [标签列表](#)

在标签列表中，通过选中与相应标签对应的选框，可以指定策略配置文件中的设备包含规则。

您可以通过列表上方的字段添加新标签到列表，并点击添加按钮。

策略配置文件包含具有选定标签的设备。如果清除选框，则将不应用该标准。默认情况下已清除这些选框。

- [应用到没有指定标签的设备](#)

如果必须转换标签分类，则启用此选项。

如果启用此选项，策略配置文件将包含未带有所选标签的描述的设备。如果禁用此选项，则不应用该标准。

默认情况下已禁用该选项。

如果选中“策略配置文件激活常规规则”复选框，则将显示“使用标签的条件”窗口。

10. 在“使用活动目录的条件”窗口，指定以下设置：

- [在活动目录安全组中的设备所有者资格](#)

如果启用此选项，其所有者是指定安全组成员的设备上的策略配置文件将激活。如果禁用此选项，配置文件激活标准不起作用。默认情况下已禁用该选项。

- [在活动目录安全组中的设备成员关系](#)

如果启用此选项，设备上的策略配置文件将激活。如果禁用此选项，配置文件激活标准不起作用。默认情况下已禁用该选项。

- [在活动目录组织单元中的设备分配](#)

如果启用此选项，指定 Active Directory 组织单元 (OU) 中包括的设备上的策略配置文件将激活。如果禁用此选项，配置文件激活标准不起作用。

默认情况下已禁用该选项。

如果选中“活动目录使用规则”复选框，则将显示“使用活动目录的条件”窗口。

11. 在“使用设备所有者的条件”窗口，指定以下设置：

- [设备所有者](#)

启用此选项可根据设备所有者在设备上配置和启用配置文件激活规则。在此复选框下的下拉列表中，可以选择配置文件激活标准：

- 设备属于指定的拥有者（“=”符号）。
- 设备不属于指定的拥有者（“#”符号）。

如果启用该选项，配置文件根据配置的标准在设备上激活。启用此选项时，您可以指定设备所有者。如果禁用此选项，配置文件激活标准不起作用。默认情况下已禁用该选项。

- [设备所有者包含在内部安全组](#)

启用此选项可通过所有者在 Kaspersky Security Center 内部安全组中的资格在设备上配置和启用配置文件激活规则。在此复选框下的下拉列表中，可以选择配置文件激活标准：

- 设备所有者是指定安全组的成员（"="符号）。
- 设备所有者不是指定安全组的成员（"#"符号）。

如果启用该选项，配置文件根据配置的标准在设备上激活。您可以指定 Kaspersky Security Center 的安全组。如果禁用此选项，配置文件激活标准不起作用。默认情况下已禁用该选项。

• [由设备所有者特定角色激活策略配置文件](#)

选择该选项以在设备上根据所有者[角色](#)配置和启用配置文件激活规则。从现有角色列表手动添加角色。

如果启用该选项，配置文件根据配置的标准在设备上激活。

如果选中“特殊设备所有者规则”复选框，则将打开“使用设备所有者的条件”窗口。

12. 在“使用设备说明的条件”窗口，指定以下设置：

• [内存大小 \(MB\)](#)

启用此选项可通过设备上可用 RAM 容量在设备上配置和启用配置文件激活规则。在此复选框下的下拉列表中，可以选择配置文件激活标准：

- 该设备内存大小小于指定值("<"符号)。
- 该设备内存大小大于指定值(">"符号)。

如果启用该选项，配置文件根据配置的标准在设备上激活。您可以指定设备上的 RAM 卷。如果禁用此选项，配置文件激活标准不起作用。默认情况下已禁用该选项。

• [逻辑处理器数量](#)

启用此选项可通过设备上逻辑处理器数量在设备上配置和启用配置文件激活规则。在此复选框下的下拉列表中，可以选择配置文件激活标准：

- 设备上逻辑处理器数量少于或等于指定值（"<"符号）。
- 设备上逻辑处理器数量大于或等于指定值（">"符号）。

如果启用该选项，配置文件根据配置的标准在设备上激活。您可以指定设备上的逻辑处理器数量。如果禁用此选项，配置文件激活标准不起作用。默认情况下已禁用该选项。

如果选中“硬件说明书规则”复选框，则将显示“使用设备说明的条件”窗口。

13. 在“策略配置文件激活规则名称”窗口的“规则名称”字段，指定规则的名称。

配置文件将被保存。当触发激活规则时，将在设备上激活该配置文件。

为配置文件创建的策略配置文件激活规则显示在策略配置文件属性的“激活规则”区域。您可以修改或删除任何策略配置文件激活规则。

多个激活规则可以被一起触发。

设备移动规则

建议通过 *设备移动规则* 自动分配设备到管理组。设备移动规则由三个主要部分组成：名称、执行条件(设备属性逻辑表达)和目标管理组。如果设备属性满足规则执行条件，则规则移动设备到目标管理组。

所有设备移动规则都有优先级。管理服务器检查设备属性以查看它们是否满足每条规则的执行条件（升序优先级）。如果设备属性满足某条规则的执行条件，设备被移动到目标组，至此规则处理在该设备上完成。如果设备属性满足多个规则的条件，设备被移动到具有高优先级的规则的目标组。

设备移动规则可以被间接创建。例如，在安装包或远程安装任务的属性中，您可以指定安装网络代理后设备必须被移动到的管理组。而且，设备移动规则可以被 Kaspersky Security Center 管理员明确创建，在移动规则列表。列表位于管理控制台的“未分配的设备”组属性中。

默认下，设备移动规则用于设备到管理组的一次性初始分配。规则仅移动“未分配的设备”组的设备一次。一旦设备被该规则移动，该规则不会再次移动该设备，即便您把设备手动放回“未分配的设备”组。这是应用移动规则的推荐方法。

您可以移动已经被分配的设备到一些管理组。为此，在规则的属性中，请清空“仅移动不属于任何管理组的设备”复选框。

应用移动规则到已经分配到一些管理组中的设备会显著增加管理服务器负载。

您可以创建重复影响单一设备的移动规则。

我们强烈建议您避免从一个组重复移动单一设备到另一个组(例如，为了应用特别策略到该设备，运行特别组任务，或者通过特别分发点更新设备)。

此类方案不被支持，因为它们显著增加了管理服务器负载和网络流量。这些方案也与 Kaspersky Security Center 的操作原则冲突(尤其在访问权限、事件和报告方面)。必须找到其他解决方案，例如，通过使用[策略配置文件](#)、[设备分类](#)的任务、根据[标准方案](#)分配网络代理，等等。

克隆设备移动规则

当您必须创建多个带有相似设置的设备移动规则时，您可以克隆现有规则然后更改所克隆规则的设置。例如，当您必须具有几个带有不同 IP 范围和目标组的相似的设备移动规则时，这是有用的。

要克隆设备移动规则：

1. 打开主应用程序窗口。
2. 在“未分配的设备”文件夹，单击“配置规则”。
属性：未分配的设备窗口打开。
3. 在“移动设备”区域，选择您要克隆的设备移动规则。

4. 单击“克隆规则”。

所选设备移动规则的克隆将被添加到列表的结尾。

新规则以禁用状态被创建。您可以在任何时候编辑和启用规则。

软件分类

监控应用程序运行的主要工具是 *Kaspersky 类别* (也叫 *KL 类别*)。KL 类别帮助 Kaspersky Security Center 管理员简化软件分类和减少到受管理设备的流量。

用户类别必须仅对无法被分类成现有 KL 类别的应用程序创建(例如, 对于自定义软件)。基于应用程序安装包 (MSI) 或带有安装包的文件夹创建的用户类别。

如果有未通过 KL 类别分类的大软件集可用, 最好创建一个自动更新的类别。每次对包含分发包的文件夹进行修改时, 可执行文件的校验和将被自动添加到该类别。

不要为文件夹“我的文档”、%windir%、%ProgramFiles% 和 %ProgramFiles(x86)% 创建自动更新类别的软件。在这些文件夹的文件轮询受频繁更改的影响, 这将导致增加管理服务器负载和网络流量。您必须为软件集创建专用文件夹并定期添加新条目。

安装应用程序到客户端组织设备的先决条件

在客户组织的设备上远程安装应用程序与在[企业内](#)远程安装的步骤相同。

要在客户端组织机构的设备上安装应用程序, 应执行下列操作:

- 首次在客户端组织机构的设备上安装应用程序之前, 应在其上安装网络代理。
当通过 Kaspersky Security Center 的服务提供商配置网络代理安装包时, 应在安装包的属性窗口中调整下列设置:
 - 在“连接”区域, “管理服务器”字串中指定与虚拟管理服务器相同的地址。该服务管理器是在安装网络代理至分发点时所指定的。
 - 在“高级”区域, 选择“通过使用连接网关连接到管理服务器”复选框。在“连接网关地址”字串, 指定分发点地址。您可以使用设备 IP 地址或 Windows 网络中的设备名称。
- 选择“通过分发点使用操作系统资源”作为网络代理安装包的下载方法。您可以选择以下下载方法:
 - 如果使用远程安装任务来安装应用程序, 您可以以两种方式之一指定下载方法:
 - 在“设置”窗口中, 创建远程安装任务
 - 在远程安装任务的属性窗口, 通过“设置”区域
 - 如果使用远程安装向导来安装应用程序, 您可以在此向导的“设置”窗口中选择下载方法。
- 由分发点用于验证的账户应该拥有在所有客户端设备上访问管理资源的权限。

查看和编辑本地应用程序设置

Kaspersky Security Center 管理系统允许您通过管理控制台在设备上远程管理本地应用程序设置。

*本地应用程序设置*是指设备上的应用程序的设置。您可以使用 Kaspersky Security Center 为管理组中的设备指定本地应用程序设置。

关于 Kaspersky 程序设置的详细说明，请参阅相关指南。

要查看或更改应用程序的本地设置，请执行以下操作：

1. 在相关设备所在的组工作区中，选择“设备”选项卡。
2. 在设备属性窗口中的“应用程序”区域，选择相关的应用程序。
3. 双击应用程序名称或单击“属性”按钮，打开应用程序属性窗口。

这样即可打开所选程序的本地设置窗口，您可以查看并编辑这些设置。

您可以修改未被组策略禁止修改的设置值（例如：未在策略中以锁定图标（）标记的设置）。

更新 Kaspersky Security Center 和受管理应用程序

该部分描述了更新 Kaspersky Security Center 和受管理应用程序的步骤。

方案：定期更新 Kaspersky 数据库和应用程序

本节提供定期更新 Kaspersky 数据库、软件模块和应用程序的方案。在您完成[配置网络保护方案](#)后，您必须维持保护系统的可靠性以确保管理服务器和受管理设备保持受保护状态以防范各种威胁，包括病毒、网络攻击和钓鱼攻击。

网络保护通过更新以下内容保持最新：

- Kaspersky 数据库和软件模块
- 已安装的 Kaspersky 应用程序，包括 Kaspersky Security Center 组件和安全应用程序

当您完成方案时，您可以确保：

- 您的网络被最新的 Kaspersky 软件保护，包括 Kaspersky Security Center 组件和安全应用程序。
- 对网络安全至关重要的反病毒数据库和其他 Kaspersky 数据库始终保持最新。

先决条件

受管理设备必须连接到管理服务器。如果未建立连接，请考虑[手动更新 Kaspersky 数据库、软件模块和应用程序](#)或[直接从 Kaspersky 更新服务器](#)更新。

管理服务器必须连接到互联网。

在您开始之前，确保您已做了如下：

1. 根据[通过 Kaspersky Security Center 13.1 Web Console 部署 Kaspersky 应用程序的方案](#)将 Kaspersky 安全应用程序部署到受管理设备。
2. 创建了配置了所有所需策略、策略配置文件和任务，根据[网络保护配置方案](#)。
3. [分配了适当数量的分发点](#)，与受管理设备和网路拓扑一致。

更新 Kaspersky 数据库和应用程序分阶段进行：

1 选择更新 scheme

您可以使用[若干个 scheme](#) 以安装更新到 Kaspersky Security Center 组件和安全应用程序。选择一个或多个满足您网络需求的 scheme。

2 创建管理服务器的“将更新下载至存储库”任务

该任务由 Kaspersky Security Center 快速启动向导自动创建。如果您未运行向导，立即创建任务。

此任务需要从 Kaspersky 更新服务器下载更新到管理服务器的存储库，以及为 Kaspersky Security Center 更新 Kaspersky 数据库和软件模块。更新被下载后，它们可以被传播到受管理设备。

如果您的网络被分配了分发点，更新被从管理服务器存储库自动下载到分发点存储库。此种情况下，分发点所在范围的受管理设备从分发点存储库下载更新，而不是从管理服务器存储库。

说明：

- 管理控制台：[创建管理服务器的“将更新下载至存储库”任务](#)

或

- Kaspersky Security Center 13.1 Web Console：[创建管理服务器的“将更新下载至存储库”任务](#)

3 创建“将更新下载至分发点存储库”任务（可选）

默认下，更新被从管理服务器下载到分发点。您可以配置 Kaspersky Security Center 直接从 Kaspersky 更新服务器下载更新到分发点。您可以下载到分发点存储库，例如，如果管理服务器和分发点之间的流量比分发点和 Kaspersky 更新服务器之间的流量贵，或者如果您的管理服务器没有互联网访问。

当您的网络已分配分发点并已创建“[将更新下载至分发点存储库](#)”任务时，分发点从 Kaspersky 更新服务器下载更新，而不是从管理服务器存储库下载。

说明：

- 管理控制台：[创建“将更新下载至分发点存储库”任务](#)

或

- Kaspersky Security Center 13.1 Web Console：[创建“将更新下载至分发点存储库”任务](#)

4 配置分发点

当您的网络已[分配分发点](#)时，确保在所有所需分发点的属性中启用“部署更新”选项。当该选项对分发点禁用时，包含在分发点范围中的设备从管理服务器存储库下载更新。

如果您希望受管理设备仅从分发点接收更新，请在[网络代理策略](#)中启用“仅通过分发点分发文件”选项。

5 通过使用更新下载或差异文件的离线模型来优化更新过程（可选）

您可以通过使用[离线模式更新下载](#)（默认启用）或使用[diff 文件](#)优化更新过程。对于每个网段，您必须选择应用哪个功能，因为它们无法同时工作。

当离线模式更新下载被启用时，一旦更新被下载到管理服务器存储库，在安全应用程序请求更新之前，网络代理就下载所需更新到受管理设备。这确保了更新过程的可靠性。要使用该功能，在[网络代理策略](#)中启用提前从管理服务器下载更新和反病毒数据库选项。

如果您不使用离线模式更新下载，您通过使用 diff 文件优化管理服务器和受管理设备之间的流量。启用此功能后，管理服务器或分发点将下载差异文件，而不是整个 Kaspersky 数据库或软件模块文件。diff 文件描述了数据库或软件模块的文件的两个版本之间的差异。因此，diff 文件比整个文件占用更少的空间。这导致降低管理服务器之间或分发点和受管理设备之间的流量。要使用此功能，请在“将更新下载至管理服务器存储库”任务和/或“将更新下载至分发点存储库”任务的属性中启用“下载差异文件”选项。

说明：

- [使用 diff 文件更新 Kaspersky 数据库和软件模块](#)
- 管理控制台：[启用和禁用离线模式更新下载](#)

或

- Kaspersky Security Center 13.1 Web Console：[启用和禁用离线模式更新下载](#)

6 验证已下载的更新（可选）

安装下载的更新之前，您可以通过“更新验证”任务验证更新。该任务按顺序运行通过测试设备集的设置来配置的设备更新任务和病毒扫描任务。获取任务结果时，管理服务器开始或阻止更新传播到剩余设备。

“更新验证”任务可以作为“将更新下载至管理服务器存储库”任务的一部分执行。在“将更新下载至管理服务器存储库”任务的属性中，在管理控制台中启用“分发前验证更新”选项或在 Kaspersky Security Center 13.1 Web Console 中启用“运行更新验证”选项。

说明：

- 管理控制台：[验证下载的更新](#)

或

- Kaspersky Security Center 13.1 Web Console：[验证下载的更新](#)

7 批准和拒绝软件更新

默认下，下载的软件更新具有未定义状态。您可以更改状态到已批准或已拒绝。批准的更新总是被安装。如果更新需要查看和接受最终用户授权许可协议的条款，您需要先接受它们。此后，更新可以被传播到受管理设备。未定义的更新仅可以被安装到网络代理和[其他 Kaspersky Security Center 组件](#)，与网络代理策略设置一致。您设置了已拒绝状态的更新将不被安装到设备。如果安全应用程序的拒绝的更新先前被安装，Kaspersky Security Center 将尝试从所有设备上卸载该更新。Kaspersky Security Center 组件更新无法被卸载。

说明：

- 管理控制台：[批准和拒绝软件更新](#)

或

- Kaspersky Security Center 13.1 Web Console：[批准和拒绝软件更新](#)

8 配置 Kaspersky Security Center 组件的更新和补丁的自动安装

从版本 10 Service Pack 2 开始，下载的网络代理更新和补丁以及[其他 Kaspersky Security Center 组件](#)被自动安装。如果在网络代理属性中启用了“对未定义状态的组件自动安装可应用更新和补丁”选项，则所有更新在下载至存储库（或多个存储库）后将自动安装。如果禁用此选项，被下载和标注为未定义状态的 Kaspersky 补丁将仅在您改变其状态为已批准是被安装。

对于版本早于 10 Service Pack 2 的网络代理，确保在“[将更新下载至管理服务器存储库](#)”任务或“[将更新下载至分发点存储库](#)”任务的属性中启用“更新网络代理模块”选项。

说明：

- 管理控制台：[启用和禁用 Kaspersky Security Center 组件的自动更新和补丁](#)

或

- Kaspersky Security Center 13.1 Web Console：[启用和禁用 Kaspersky Security Center 组件的自动更新和补丁](#)

9 为管理服务器安装更新

管理服务器软件更新不取决于更新状态。更新不会自动安装，且必须由管理员初步在管理控制台的“[监控选项卡](#)”（“[管理服务器 <服务器名称>](#)”→“[监控](#)”）或 Kaspersky Security Center 13.1 Web Console 的“[通知](#)”区域（“[监控和报告](#)”→“[通知](#)”）上批准。此后，管理员必须明确运行更新安装。

10 为安全应用程序配置更新的自动安装

为受管理应用程序创建更新任务，以提供对应用程序、软件模块和 Kaspersky 数据库（包括反病毒数据库）的及时更新。要确保定期更新，我们建议您在[配置任务计划](#)时选择“[当新更新下载至存储库时](#)”选项。

默认下，Kaspersky Endpoint Security for Windows 和 Kaspersky Endpoint Security for Linux 的更新在您更改更新状态到 *已批准* 后被安装。您可以在更新任务中更改更新设置。

如果更新需要查看和接受最终用户授权许可协议的条款，您需要先接受它们。此后，更新可以被传播到受管理设备。

说明：

- 管理控制台：[在设备上自动安装 Kaspersky Endpoint Security 更新](#)

或

- Kaspersky Security Center 13.1 Web Console：[在设备上自动安装 Kaspersky Endpoint Security 更新](#)

结果

方案完成后，Kaspersky Security Center 配置为在更新下载至管理服务器存储库或分发点存储库后更新 Kaspersky 数据库和已安装的 Kaspersky 应用程序。您然后可以继续监控网络状态。

关于更新 Kaspersky 数据库、软件模块和应用程序

为了确保管理服务器和受管理设备的保护是最新的，您必须提供以下内容的定期更新：

- Kaspersky 数据库和软件模块
- 已安装的 Kaspersky 应用程序，包括 Kaspersky Security Center 组件和安全应用程序

取决于您网络的配置，您可以使用以下方案来下载和分发所需更新到受管理设备：

- 通过使用单个任务：[将更新下载至管理服务器存储库](#)
- 通过使用两个任务：
 - “[将更新下载至管理服务器存储库](#)”任务

- “将更新下载至分发点存储库”任务
- 通过本地文件夹、共享文件夹或 FTP 服务器手动
- 直接从卡斯基更新服务器到受管理设备上的 Kaspersky Endpoint Security

使用“将更新下载至管理服务器存储库”任务

在此方案中，Kaspersky Security Center 通过“将更新下载至管理服务器存储库”任务来下载更新。在单一网段包含少于 300 台受管理设备或每个网段包含少于 10 台受管理设备的小网络中，更新直接从管理服务器存储库被分发到受管理设备（参见下图）。

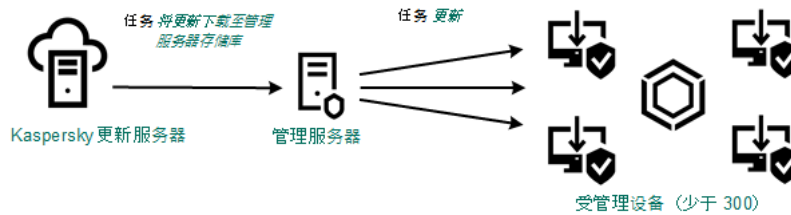

通过使用“将更新下载至管理服务器存储库”任务更新，而不使用分发点

默认下，管理服务器与 Kaspersky 更新服务器通信并使用 HTTPS 协议下载更新。您可以配置管理服务器使用 HTTP 协议，而不是 HTTPS。

如果您的网络中单一网段包含多于 300 台受管理设备或每个网段包含多于 9 台受管理设备，我们建议您使用[分发点](#)传播更新到受管理设备（参见下图）。分发点降低管理服务器负载并优化管理服务器和受管理设备之间的流量。您可以[计算](#)数字并配置您网络所需的分发点。

此种方案中，更新被从管理服务器存储库自动下载到分发点存储库。分发点所在范围的受管理设备从分发点存储库下载更新，而不是从管理服务器存储库。

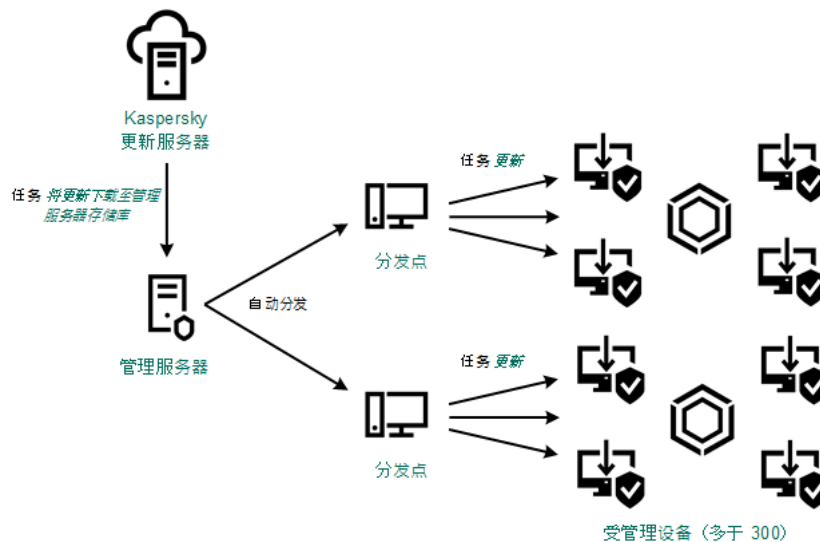

通过使用“将更新下载至管理服务器存储库”任务更新，并使用分发点

完成“将更新下载至管理服务器存储库”任务后，以下更新将下载到管理服务器存储库：

- Kaspersky 数据库和 Kaspersky Security Center 软件模块
这些更新被自动安装。

- Kaspersky 数据库和受管理设备上安全应用程序的软件模块
这些更新通过[Kaspersky Endpoint Security for Windows 更新任务](#)安装。
- 管理服务器更新
这些更新不被自动安装。管理员必须明确批准和运行更新安装。

需要本地管理员权限以安装补丁到管理服务器。

- Kaspersky Security Center 模块更新
默认下，这些更新被自动安装。您可以在[网络代理策略中更改设置](#)。
- 安全应用程序更新
默认下，Kaspersky Endpoint Security for Windows 仅安装您批准的更新。（您可以[通过管理控制台](#)或[通过 Kaspersky Security Center 13.1 Web Console](#) 批准更新）。更新通过更新任务安装且可以在任务属性中被配置。

“将更新下载至管理服务器存储库”任务在虚拟管理服务器上不可用。虚拟管理服务器的存储库将显示已下载至主管理服务器的更新。

您可以配置在测试设备集上进行更新的操作和错误验证。如果验证成功，更新被分发到其他受管理设备。

每个 Kaspersky 应用程序都从管理服务器请求所需更新。管理服务器集合这些更新并仅下载应用程序请求的更新。这确保了相同更新不被下载多次，且不必要更新不被下载。当运行“将更新下载至管理服务器存储库”任务时，管理服务器自动发送以下信息到 Kaspersky 更新服务器以便确保相关版本的 Kaspersky 数据库和软件模块的下载：

- 应用程序 ID 和版本
- 应用程序安装 ID
- 活动密钥 ID
- “将更新下载至管理服务器存储库”任务运行 ID

传输的信息都不包含个人数据或其他机密数据。AO Kaspersky Lab 依照法律需求保护信息。

使用两个任务：“将更新下载至管理服务器存储库”任务和“将更新下载至分发点存储库”任务

您可以直接从 Kaspersky 更新服务器下载更新到分发点存储库，而不是从管理服务器存储库，然后分发更新到受管理设备（参见下图）。您可以下载到分发点存储库，例如，如果管理服务器和分发点之间的流量比分发点和 Kaspersky 更新服务器之间的流量贵，或者如果您的管理服务器没有互联网访问。

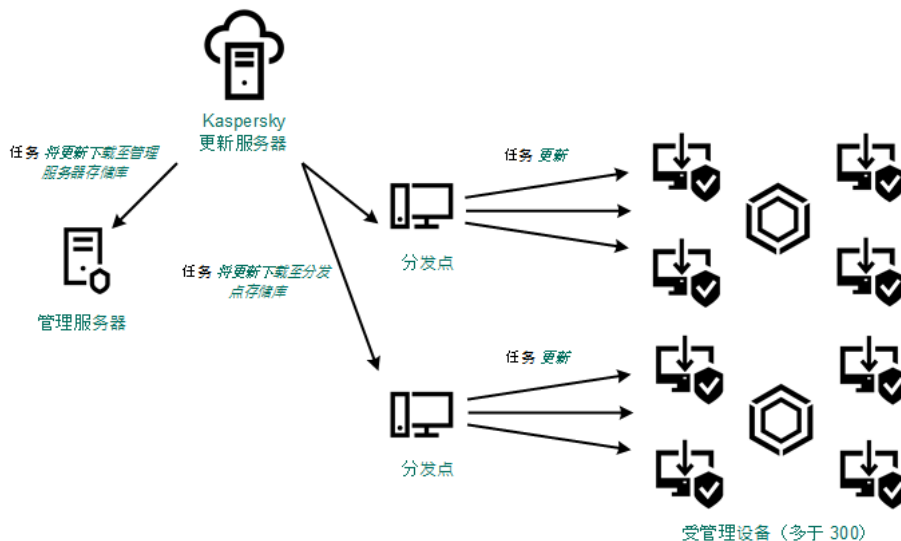

通过使用“将更新下载至管理服务器存储库”任务和“将更新下载至分发点存储库”任务更新

默认下，管理服务器和分发点与 Kaspersky 更新服务器通信并使用 HTTPS 协议下载更新。您可以配置管理服务器和/或分发点使用 HTTP 协议，而不是 HTTPS。

要实施此方案，除了“将更新下载至管理服务器存储库”任务外，请创建“将更新下载至分发点存储库”任务。此后，分发点将从 Kaspersky 更新服务器下载更新，而不是从管理服务器存储库。

运行 MacOS 的分发点设备无法从 Kaspersky 更新服务器下载更新。

如果一个或多个运行 macOS 的设备在“将更新下载至分发点存储库”任务范围内，则该任务将以“失败”状态完成，即使该任务在所有 Windows 设备上均已成功完成。

此方案也需要“将更新下载至管理服务器存储库”任务，因为该任务被用于下载 Kaspersky 数据库和 Kaspersky Security Center 软件模块。

通过本地文件夹、共享文件夹或 FTP 服务器手动

如果客户端设备未连接到管理服务器，您可以使用本地文件夹或共享资源作为 [Kaspersky 数据库、软件模块和应用程序的更新源](#)。在此方案中，您需要从管理服务器存储库复制所需更新到可移动驱动器，然后复制更新到在 Kaspersky Endpoint Security 设置中指定为更新源的本地文件夹或共享资源（参见下图）。

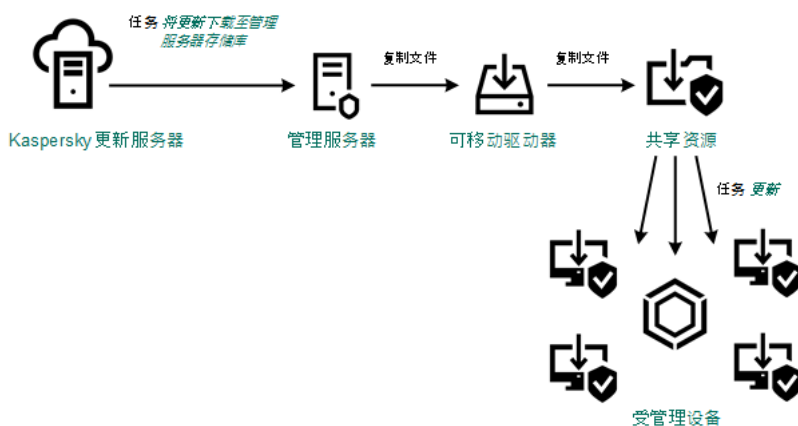

通过本地文件夹、共享文件夹或 FTP 服务器更新

有关 Kaspersky Endpoint Security 中更新源的更多信息，请参见以下帮助文档：

- [Kaspersky Endpoint Security for Windows 帮助](#)
- [Kaspersky Endpoint Security for Linux 帮助](#)

直接从卡巴斯基更新服务器到受管理设备上的 Kaspersky Endpoint Security

在受管理设备上，您可以配置 Kaspersky Endpoint Security 直接从 Kaspersky 更新服务器接收更新（参见下图）。

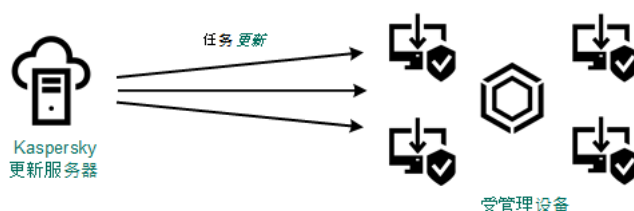

直接从 Kaspersky 更新服务器更新安全应用程序

在此方案中，安全应用程序不使用 Kaspersky Security Center 提供的存储库。要直接从 Kaspersky 更新服务器接收更新，在安全应用程序界面中指定 Kaspersky 更新服务器作为更新源。有关这些设置的详细信息，请参见以下帮助文档：

- [Kaspersky Endpoint Security for Windows 帮助](#)
- [Kaspersky Endpoint Security for Linux 帮助](#)

关于使用 diff 文件更新 Kaspersky 数据库和软件模块

当 Kaspersky Security Center 从 Kaspersky 更新服务器下载更新时，它通过使用 diff 文件优化流量。您也可以对从网络中其他设备（管理服务器、分发点和客户端设备）获取更新的设备启用对 diff 文件的使用。

关于下载 diff 文件功能

diff 文件描述了数据库或软件模块的文件的两个版本之间的差异。使用 diff 文件节省您公司网络内的流量，因为 diff 文件相比数据库和软件模块的完整文件占据更少的空间。如果对管理服务器或分发点启用 [下载 diff 文件功能](#)，diff 文件被保存到该管理服务器或分发点。结果，从该管理服务器或分发点获取更新的设备可以使用保存的 diff 文件更新它们的数据库和软件模块。

要优化对 diff 文件的使用，我们建议您根据管理服务器或分发点的更新计划同步从管理服务器或更新代理获取更新的设备的更新计划。然而，即便设备更新频率小于从其获取更新的管理服务器或分发点，流量也被节省。

下载 diff 文件功能仅可以在版本 11 之后的管理服务器和分发点上启用。要在早期版本的管理服务器和分发点上保存 diff 文件，请升级它们到版本 11 或更高版本。

下载 diff 文件功能与[离线模式更新下载](#)不兼容。这意味着使用离线模式更新下载的网络代理即便在传送更新到这些网络代理的管理服务器或分发点上启用了下载 diff 文件功能，也不下载 diff 文件。

分发点不对 diff 文件的自动分发使用 IP 多点传送。

启用下载 diff 文件功能：方案

先决条件

方案的先决条件是：

- 管理服务器和分发点被升级到版本 11 或更高版本。
- 离线模式更新下载在网络代理策略设置中被禁用。

阶段

① 在管理服务器上启用该功能

在[“将更新下载至管理服务器存储库”任务的设置](#)中启用该功能。

② 为分发点启用该功能

对通过“将更新下载至分发点存储库”任务接收更新的分发点启用该功能。

然后对从管理服务器接收更新的分发点启用该功能。

在[“网络代理策略设置”](#)中启用了此功能，并且在[管理服务器属性](#)的“分发点”区域中也已启用（如果手动分配了分发点，并且您想覆盖策略设置）。

要检查下载 diff 文件功能是否被成功启用，您可以在执行方案之前和之后分别测试内部流量。

创建管理服务器的“将更新下载至存储库”任务

管理服务器的“将更新下载至管理服务器存储库”任务由 Kaspersky Security Center 快速启动向导自动创建。您只能创建一个“将更新下载至管理服务器存储库”任务。因此，要想创建“将更新下载至管理服务器存储库”任务，必须先将管理服务器任务列表中的此类任务移除。

要创建“将更新下载至管理服务器存储库”任务：

1. 在控制台树中，选择“任务”文件夹。
2. 通过下列方式开始创建任务：
 - 在控制台树的“任务”文件夹的上下文菜单中，选择新建 → 任务。
 - 在“任务”文件夹的工作区，单击“创建任务”按钮。

“添加任务向导”启动。遵照向导的说明。

3. 在向导的“选择任务类型”页面，选择将更新下载至管理服务器存储库。

4. 在向导的“设置”页面指定任务设置，如下所示：

- [更新源](#)

以下资源可以用作管理服务器的更新源：

- **Kaspersky 更新服务器**

Kaspersky 程序可以从 Kaspersky 的 HTTP(S) 服务器下载数据库和应用程序模块更新。默认下，管理服务器与 Kaspersky 更新服务器通信并使用 HTTPS 协议下载更新。您可以配置管理服务器使用 HTTP 协议，而不是 HTTPS。

默认选择。

- **主管理服务器**

此资源适用于为从属或虚拟管理服务器创建的任务。

- **本地或网络文件夹**

包含最新更新的本地或网络文件夹。网络文件夹可以是 FTP 或 HTTP 服务器，或者 SMB 共享。在选择本地文件夹时，您必须在安装了管理服务器的设备上指定一个文件夹。

更新源所使用的 FTP 或 HTTP 服务器或网络文件夹必须包含匹配 Kaspersky 更新服务器所创建的结构文件夹结构（带有更新）。

- **其他设置：**

- [强制从属管理服务器更新](#)

如果启用该选项，当新更新下载后管理服务器立刻在从属管理服务器上启动更新任务。否则，从属管理服务器上的更新任务根据计划启动。

默认情况下已禁用该选项。

- [复制下载的更新到附加文件夹](#)

管理服务器接收更新后，它复制它们到指定文件夹。如果您想要在您的网络上手动管理更新的分发，则使用该选项。

例如，您可能要在以下情况下使用该选项：您组织的网络包含几个独立子网，且每个子网的设备不能访问其他子网。然而，所有子网中的设备都可以访问通用网络共享。此种情况下，您在子网之一设置管理服务器从 Kaspersky 更新服务器下载更新，启用该选项，然后指定该网络共享。对于其他管理服务器的“将更新下载至存储库”任务中，指定与更新源相同的网络共享。

默认情况下已禁用该选项。

- [在复制完成之前不强制更新设备和从属管理服务器](#)

下载更新到客户端设备和从属管理服务器任务仅在这些更新从主更新文件夹被复制到附加更新文件夹后才启动。

如果客户端设备和从属管理服务器从附加网络文件夹下载更新，则必须启用该选项。

默认情况下已禁用该选项。

- [更新网络代理模块\(网络代理版本早于 10 Service Pack 2\)](#)

如果启用了该选项，网络代理软件模块更新在管理服务器完成“将更新下载至存储库”任务后被自动安装。或者，网络代理模块更新可以被手动安装。

此选项仅适用于早于 10 Service Pack 2 的网络代理版本。从版本 10 Service Pack 2 开始，网络代理会自动更新。

默认情况下已启用该选项。

5. 在向导的“配置任务计划”页面，您可以为任务启动创建计划。如果需要，指定以下设置：

- [计划开始:](#)

选择任务运行计划并配置所选计划。

- [每 N 小时](#)

任务定期运行，按照指定小时数间隔，从指定的日期和时间开始。

默认下，任务每六小时运行一次，从当前系统日期和时间开始。

- [每 N 天](#)

任务定期运行，按照指定天数间隔。此外，您可以指定第一个任务运行的日期和时间。如果您为其创建任务的应用程序支持这些附加选项，则这些选项可用。

默认下，任务每天运行一次，从当前系统日期和时间开始。

- [每 N 星期](#)

任务定期运行，按照指定星期数间隔，从指定的星期和时间开始。

默认下，任务每星期一于当前系统时间运行一次。

- [每 N 分钟](#)

任务定期运行，按照指定分钟数间隔，从任务创建日期的指定时间开始。

默认下，任务每 30 分钟运行一次，从当前系统时间开始。

- [每天\(不支持夏令时\)](#)

任务定期运行，按照指定天数间隔。计划不支持夏令时(DST)。这意味着在夏令时开始和结束时当时钟向前或向后拨动一小时时，实际任务启动时间不更改。

我们不建议您使用该计划。它用于向后兼容 Kaspersky Security Center。

默认下，任务每天于当前系统时间运行一次。

- [每周](#)

任务每周在指定星期和指定时间运行。

- [按星期中的天数](#)

任务定期运行，在指定星期的指定时间。
默认情况下，任务在每周五 6:00:00 PM 运行。

- [每月](#)

任务定期运行，在指定月日的指定时间。
在缺少指定日的月份，任务在最后一天运行。
默认下，任务在每月的第一天运行，在当前系统时间。

- [手动](#)（默认选择）

任务不自动运行。您仅可以手动启动。
默认情况下已启用该选项。

- [每个月在所选周的指定天](#)

任务定期运行，在指定月日的指定时间。
默认情况下，不选择任何日期；默认开始时间为 6:00:00 PM。

- [在检测到病毒爆发时](#)

任务在“病毒爆发”事件发生后运行。选择将监控病毒爆发的应用程序类型。有下列应用程序类型可用：

- 用于工作站和文件服务器的反病毒
- 用于周边防护的反病毒
- 用于邮件系统的反病毒

默认情况下选定所有应用程序类型。

您可能想根据报告病毒爆发的反病毒应用程序类型运行不同的任务。此种情况下，删除您不需要的应用程序类型分类。

- [在完成其他任务时](#)

当前任务在其他任务完成后启动。您可以选择先前任务如何结束(成功或带有错误)以触发当前任务的启动。例如，您可能想使用“开启设备”选项运行“管理设备”任务，在它完成后，运行“恶意软件扫描”任务。

- [运行错过的任务](#)

该选项决定在任务要启动时客户端设备在网络中不可见时任务的行为。

如果启用该选项，系统将在下一次在客户端设备上运行 Kaspersky 应用程序时尝试启动任务。如果任务计划是“手动”、“一次”或“立即”，则设备在网络中变得可见后或包含在任务范围后，会立即启动任务。

如果该选项被禁用，则只有已计划的任務将在客户端设备上运行，而对于“手动”、“一次”和“立即”任务，仅会在网络中可见的客户端设备上运行。例如，您可能想为消耗资源的任务禁用该选项，您仅想在业余时间运行该任务。

默认情况下已启用该选项。

- [使用任务启动自动随机延迟](#)

如果启用此选项，任务将在指定的时间间隔内随机在客户端设备上启动，即 *分布式任务启动*。当计划任务运行时，分布式任务有助于避免客户端设备同时向管理服务器发出大量请求。

当任务被创建时，根据任务中包含客户端设备的数量，分发启动时间被自动计算。然后，任务总是在计算的开始时间启动。然后当任务设置被编辑或者任务被手动启动时，计算的任务启动时间值被更改。

如果该选项被禁用，任务根据计划在客户端设备上启动。

- [使用任务启动随机延迟间隔\(分钟\)](#)

如果启用此选项，任务将在指定的时间间隔内随机在客户端设备上启动。当计划任务运行时，分布式任务有助于避免客户端设备同时向管理服务器发出大量请求。

如果该选项被禁用，任务根据计划在客户端设备上启动。

默认情况下已禁用该选项。默认时间间隔为一分钟。

6. 在向导的“定义任务名称”页面，指定您正在创建的任务名称。任务名称不能包含多于 100 个字符并且不能包括任何特殊字符（* <> _ ? : \ | ）。

7. 在向导的“完成任务创建”页面，单击完成按钮关闭向导。

如果您想让任务在向导完成时立即启动，选择“向导完成时运行任务”复选框。

向导结束后，将更新下载至管理服务器存储库出现在工作区的管理服务器任务列表。

除了您在任务创建过程中指定的设置，您还可以更改所创建任务的其他属性。

当管理服务器执行“将更新下载至管理服务器存储库”任务时，数据库和软件模块更新将从更新源下载并存储在管理服务器共享文件夹中。如果您为管理组创建此任务，它将仅被应用到包含在指定管理组中的网络代理。

这些更新将从管理服务器共享文件夹分发至客户端设备和从属管理服务器。

创建“将更新下载至分发点存储库”任务

运行 MacOS 的分发点设备无法从 Kaspersky 更新服务器下载更新。

如果一个或多个运行 macOS 的设备在“将更新下载至分发点存储库”任务范围内，则该任务将以“失败”状态完成，即使该任务在所有 Windows 设备上均已成功完成。

您可以为管理组创建“将更新下载至分发点存储库”任务。该任务将为包含在指定管理组中的分发点运行。

您可以使用该任务，例如，如果管理服务器和分发点之间的流量比分发点和 Kaspersky 更新服务器之间的流量贵，或者如果您的管理服务器没有互联网访问。

要为所选管理组创建“将更新下载至分发点存储库”任务：

1. 在控制台树中，选择“任务”文件夹。
2. 在该文件夹的工作区，点击“创建任务”按钮。
“添加任务向导”启动。遵照向导的说明。
3. 在向导的“选择任务类型”页面，选择“Kaspersky Security Center 13.1 管理服务器”节点，展开“高级”文件夹，然后选择“将更新下载至分发点存储库”任务。
4. 在向导的“设置”页面指定任务设置，如下所示：

- [更新源](#)

以下资源可以用作管理服务器的更新源：

- Kaspersky 更新服务器

Kaspersky 程序可以从 Kaspersky 的 HTTP(S) 服务器下载数据库和应用程序模块更新。默认下，管理服务器与 Kaspersky 更新服务器通信并使用 HTTPS 协议下载更新。您可以配置管理服务器使用 HTTP 协议，而不是 HTTPS。

默认选择。

- 主管理服务器

此资源适用于为从属或虚拟管理服务器创建的任务。

- 本地或网络文件夹

包含最新更新的本地或网络文件夹。网络文件夹可以是 FTP 或 HTTP 服务器，或者 SMB 共享。在选择本地文件夹时，您必须在安装了管理服务器的设备上指定一个文件夹。

更新源所使用的 FTP 或 HTTP 服务器或网络文件夹必须包含匹配 Kaspersky 更新服务器所创建的结构文件夹结构（带有更新）。

- [更新存储文件夹](#)

用于存储已保存更新的指定文件夹的路径。您可以将指定的文件夹路径复制到剪贴板。您不能更改组任务的指定文件夹的路径。

5. 在向导的“选择管理组”页面，点击“浏览”并选择要应用任务的管理组。
6. 在向导的“配置任务计划”页面，您可以为任务启动创建计划。如果必要，指定以下设置：

- [计划开始：](#)

选择任务运行计划并配置所选计划。

- [每 N 小时](#)

任务定期运行，按照指定小时数间隔，从指定的日期和时间开始。
默认下，任务每六小时运行一次，从当前系统日期和时间开始。

- [每 N 天](#)

任务定期运行，按照指定天数间隔。此外，您可以指定第一个任务运行的日期和时间。如果您为其创建任务的应用程序支持这些附加选项，则这些选项可用。
默认下，任务每天运行一次，从当前系统日期和时间开始。

- [每 N 星期](#)

任务定期运行，按照指定星期数间隔，从指定的星期和时间开始。
默认下，任务每星期一于当前系统时间运行一次。

- [每 N 分钟](#)

任务定期运行，按照指定分钟数间隔，从任务创建日期的指定时间开始。
默认下，任务每 30 分钟运行一次，从当前系统时间开始。

- [每天\(不支持夏令时\)](#)

任务定期运行，按照指定天数间隔。计划不支持夏令时(DST)。这意味着在夏令时开始和结束时当时钟向前或向后拨动一小时时，实际任务启动时间不更改。
我们不建议您使用该计划。它用于向后兼容 Kaspersky Security Center。
默认下，任务每天于当前系统时间运行一次。

- [每周](#)

任务每周在指定星期和指定时间运行。

- [按星期中的天数](#)

任务定期运行，在指定星期的指定时间。
默认情况下，任务在每周五 6:00:00 PM 运行。

- [每月](#)

任务定期运行，在指定月日的指定时间。
在缺少指定日的月份，任务在最后一天运行。
默认下，任务在每月的第一天运行，在当前系统时间。

- **手动**  (默认选择)

任务不自动运行。您仅可以手动启动。
默认情况下已启用该选项。

- **每个月在所选周的指定天** 

任务定期运行，在指定月日的指定时间。
默认情况下，不选择任何日期；默认开始时间为 6:00:00 PM。

- **在检测到病毒爆发时** 

任务在“病毒爆发”事件发生后运行。选择将监控病毒爆发的应用程序类型。有下列应用程序类型可用：

- 用于工作站和文件服务器的反病毒
- 用于周边防护的反病毒
- 用于邮件系统的反病毒

默认情况下选定所有应用程序类型。

您可能想根据报告病毒爆发的反病毒应用程序类型运行不同的任务。此种情况下，删除您不需要的应用程序类型分类。

- **在完成其他任务时** 

当前任务在其他任务完成后启动。您可以选择先前任务如何结束(成功或带有错误)以触发当前任务的启动。例如，您可能想使用“开启设备”选项运行“管理设备”任务，在它完成后，运行“恶意软件扫描”任务。

- **运行错过的任务** 

该选项决定在任务要启动时客户端设备在网络中不可见时任务的行为。

如果启用该选项，系统将在下一次在客户端设备上运行 Kaspersky 应用程序时尝试启动任务。如果任务计划是“手动”、“一次”或“立即”，则设备在网络中变得可见后或包含在任务范围后，会立即启动任务。

如果该选项被禁用，则只有已计划的任务将在客户端设备上运行，而对于“手动”、“一次”和“立即”任务，仅会在网络中可见的客户端设备上运行。例如，您可能想为消耗资源的任务禁用该选项，您仅想在业余时间运行该任务。

默认情况下已启用该选项。

- **使用任务启动自动随机延迟** 

如果启用此选项，任务将在指定的时间间隔内随机在客户端设备上启动，即 *分布式任务启动*。当计划任务运行时，分布式任务有助于避免客户端设备同时向管理服务器发出大量请求。

当任务被创建时，根据任务中包含客户端设备的数量，分发启动时间被自动计算。然后，任务总是在计算的开始时间启动。然后当任务设置被编辑或者任务被手动启动时，计算的任务启动时间值被更改。

如果该选项被禁用，任务根据计划在客户端设备上启动。

- [使用任务启动随机延迟间隔\(分钟\)](#)^②

如果启用此选项，任务将在指定的时间间隔内随机在客户端设备上启动。当计划任务运行时，分布式任务有助于避免客户端设备同时向管理服务器发出大量请求。

如果该选项被禁用，任务根据计划在客户端设备上启动。

默认情况下已禁用该选项。默认时间间隔为一分钟。

7. 在向导的“定义任务名称”页面，指定您正在创建的任务名称。任务名称不能包含多于 100 个字符并且不能包括任何特殊字符（* < > _ ? : \ | ）。

8. 在向导的“完成任务创建”页面，单击完成按钮关闭向导。

如果您想让任务在向导完成时立即启动，选择“向导完成时运行任务”复选框。

当向导完成操作时，“将更新下载至分发点存储库”出现在目标管理组和控制台“任务”工作区的网络代理任务列表。

除了您在任务创建过程中指定的设置，您还可以更改所创建任务的其他属性。

当“将更新下载至分发点存储库”任务运行时，数据库和软件模块更新从更新源下载并存储在共享文件夹。下载的更新将仅被包含在指定管理组的分发点和没有更新下载任务的更新代理使用。

在管理服务器属性窗口的“区域”窗格，选择“分发点”。在每个分发点的属性中，在“更新源”区域，您可以指定更新源（“从管理服务器接收”或“使用强制更新下载任务”）。默认情况下，已为手动或自动分配的分发点选中“从管理服务器接收”。这些分发点将使用“将更新下载至分发点存储库”任务的结果。

每个分发点的属性指定了为单个分发点设置的网络文件夹。文件夹名称可能根据不同分发点而变化。因为这个原因，如果任务是为组设备创建，我们不建议您在任务属性中更改网络文件夹。

如果“将更新下载至分发点存储库”任务是设备的本地任务，您可以在其属性中更改网络文件夹。

先前版本的应用程序(Kaspersky Security Center 10 Service Pack 2 和更早) 仅允许您为分发点创建本地的更新下载任务。从 Kaspersky Security Center 10 Service Pack 3 开始，该限制被取消，这导致网速降低。

配置管理服务器的“将更新下载至存储库”任务

要配置管理服务器的“将更新下载至存储库”任务：

1. 在“任务”控制台树文件夹的工作区，在任务列表中选择将更新下载至管理服务器存储库。
2. 以下列方式之一打开任务属性窗口：
 - 通过从任务的上下文菜单中，选择“属性”。
 - 通过所选任务的信息框中，单击“配置任务”链接。

将更新下载至管理服务器存储库任务属性窗口将打开。在此窗口中，您可以配置如何将更新下载至管理服务器存储库。

验证已下载的更新

安装更新到受管理设备之前，您可以先通过“更新验证”任务检查更新。“更新验证”任务将作为“将更新下载至管理服务器存储库”任务的一部分自动执行。管理服务器从更新源下载更新，将其保存在临时存储库并执行“更新验证”任务。如果任务成功完成，更新将从临时存储库复制到管理服务器共享文件夹（Kaspersky Security Center 安装文件夹\Share\Updates）。它们被分发到所有以该管理服务器为更新源的客户端设备。

如果“更新验证”任务的结果显示位于临时存储库中的更新是错误的，或“更新验证”任务发生错误，这些更新不会被复制到共享文件夹。管理服务器保留之前的更新集。此外，计划类型为“当新更新下载至存储库时”的任务也不会启动。如果新更新扫描成功完成，在下次启动“将更新下载至管理服务器存储库”任务时，将执行这些操作。

如果在一台或多台测试设备上出现以下情况，那么更新集合就被认为是无效的：

- 发生了更新任务错误。
- 安全应用程序的实时保护状态在应用更新后更改。
- 运行按需扫描任务过程中发现了一个被感染的对象。
- Kaspersky 程序出现运行时错误。

如果在任何测试设备上未出现以上情况，该更新集就被认为是有效的，“更新验证”任务被认为已成功完成。

在开始创建“更新验证”任务之前，请执行先决条件：

1. [创建包含多台测试设备的管理组](#)。您将需要该组来验证其更新。

建议使用网络中具有最可靠的保护和最常用的应用程序配置的设备。这种方法可提高扫描期间病毒检测的质量和可能性，并将误报的风险降至最低。如果在测试设备上检测到病毒，“更新验证”任务将被视为不成功。

2. 为 Kaspersky Security Center 支持的应用程序（例如 Kaspersky Endpoint Security for Windows 或 Kaspersky Security for Windows Server）[创建更新和病毒扫描任务](#)。创建更新和病毒扫描任务时，请指定具有测试设备的管理组。

“更新验证”任务会在测试设备上依次运行更新和病毒扫描任务，以检查所有更新是否有效。此外，在创建“更新验证”任务时，您需要指定更新和病毒扫描任务。

3. [创建“将更新下载至管理服务器存储库”任务](#)。

要让 Kaspersky Security Center 将更新分发至客户端设备前对下载的更新进行验证，请执行以下操作：

1. 在“任务”文件夹的工作区中，在任务列表中选择“将更新下载至管理服务器存储库”任务。
2. 以下列方式之一打开任务属性窗口：
 - 通过从任务的上下文菜单中，选择“属性”。
 - 在所选任务工作区中，单击“配置任务”链接。
3. 如果“更新验证”任务存在，请单击“浏览”按钮。在打开的窗口中，在具有测试设备的管理组中选择“更新验证”任务。
4. 如果您先前未创建“更新验证”任务，请单击“创建”按钮。
这将启动更新验证任务向导。遵照向导的说明。

5. 单击“确定”关闭“将更新下载至管理服务器存储库”任务的属性窗口。

自动更新验证被启用。现在，您可以运行“将更新下载至管理服务器存储库”任务，它将从更新验证开始。

配置测试策略和辅助任务

在创建“[更新验证](#)”任务时，管理服务器将生成测试策略、辅助组更新任务以及按需扫描任务。

辅助组更新和按需扫描任务可能需要一些时间。这些任务在“更新验证”任务执行时执行。在执行“将更新下载至存储库”任务时，执行“更新验证”任务。“将更新下载至存储库”任务的持续时间包括辅助组更新和按需扫描任务。

您可以更改测试策略和辅助组任务的设置。

要更改测试策略和辅助任务的设置，请执行以下操作：

1. 在控制台树中，选择为其创建“更新验证”任务的组。
2. 在该组的工作区中，选择以下选项卡之一：
 - 策略，如果您希望编辑测试策略设置。
 - 任务，如果您希望更改辅助任务设置。
3. 在选项卡工作区中选择您希望更改其设置的策略或任务。
4. 以下列方式之一打开策略（任务）属性窗口：
 - 从策略（任务）的上下文菜单中，选择“属性”。
 - 在所选策略（任务）的信息框中，单击“配置策略”（“配置任务”）链接。

要正确验证更新，请在修改测试策略和辅助任务时设置以下限制：

- 在辅助任务设置中：
 - 将所有重要级别为“严重事件”和“功能失败”的任务保存在管理服务器上。管理服务器将使用这些类型的事件来分析应用程序运行状况。
 - 使用管理服务器作为更新源。
 - 指定任务计划类型：手动。
- 在测试策略设置中：
 - 禁用 iChecker 和 iSwift 扫描加速技术（基本威胁防护 → 文件威胁防护 → 设置 → 其他 → 扫描技术）。
 - 在受感染对象上选择操作：清除；无法清除则删除 / 清除；无法清除则阻止 / 阻止。（基本威胁防护 → 文件威胁防护 → 检测到威胁时的操作）。
- 在测试策略和辅助任务设置中：

如果安装软件模块更新后需要重启计算机，必须立即执行。如果设备没有重启，则无法测试此类型的更新。对于一些需要重启的应用程序更新安装，重启可能被阻止，或配置为首先提示用户确认。应在测试策略和辅助任务设置中禁用这些限制规定。

浏览已下载的更新

要查看已下载的更新，

在控制台树的“存储库”文件夹，选择“**Kaspersky 数据库和软件模块更新**”子文件夹。

“**Kaspersky 数据库和软件模块更新**”文件夹的工作区中将显示管理服务器中保存的更新列表。

在设备上自动安装 Kaspersky Endpoint Security 更新

您可以在客户端设备上配置 Kaspersky Endpoint Security 自动更新数据库和软件模块。

要在设备上配置下载和自动安装 Kaspersky Endpoint Security 更新：

1. 在控制台树中，选择“任务”文件夹。

2. 通过以下方式创建“更新”任务：

- 在控制台树的“任务”文件夹的上下文菜单中，选择新建 → 任务。
- 在“任务”文件夹工作区中单击“新任务”按钮。

“添加任务向导”启动。遵照向导的说明。

3. 在向导的“选择任务类型”页面，选择“**Kaspersky Endpoint Security**”做为任务类型，然后选择“更新”做为任务子类型。

4. 遵照剩余的向导说明。

向导完成后，Kaspersky Endpoint Security 更新任务将被创建。新创建的任务显示在“任务”文件夹工作区的任务列表。

5. 在“任务”文件夹的工作区，选择您已创建的更新任务。

6. 从任务的上下文菜单中，选择“属性”。

7. 在打开的任务属性窗口中，在“区域”窗格选择“选项”。

在“选项”区域，您可以定义本地或移动模式的更新任务设置：

- **本地模式更新设置**: 连接在设备和管理服务器之间建立。
- **移动模式更新设置**: Kaspersky Security Center 和设备之间不建立特定的连接（比如，当设备没有连接到互联网）。

8. 点击设置按钮选择更新源。

9. 选择“下载应用程序模块更新”选项，以下载并安装软件模块更新以及应用程序数据库。

如果选中该复选框，Kaspersky Endpoint Security 在运行更新任务时，通知用户有可用的软件模块更新并且更新包包含软件模块更新。配置更新模块的使用：

- **安装严重与经批准的更新。**如果软件模块有任何更新，Kaspersky Endpoint Security 自动安装关键状态的更新；其余的更新会在您批准后安装。
- **仅安装批准的更新。**如果软件模块有任何更新，Kaspersky Endpoint Security 在安装批准后安装它们；它们将被通过程序接口或通过 Kaspersky Security Center 本地安装。

如果软件模块更新需要审查并接受授权许可协议和隐私策略，程序将在用户接受用户授权许可协议和隐私策略的条款后安装更新。

10. 选择“复制更新到文件夹”选项，以使应用程序将下载的更新保存到文件夹，然后单击“浏览”按钮指定该文件夹。

11. 单击“确定”。

更新任务正在运行时，程序发送请求到 Kaspersky 更新服务器。

一些更新需要安装最新版本的管理插件。

离线模式更新下载

受管理设备上的网络代理有时可能不会连接到管理服务器来接收更新。例如，网络代理可能安装在有时没有网络连接的笔记本电脑上。而且，管理员可能会限制设备连接到网络的时间。此种情况下，安装了网络代理的设备无法按照现有计划从管理服务器接收更新。如果您已经使用网络代理配置了受管理应用程序的更新（例如 Kaspersky Endpoint Security），每个更新都请求连接到管理服务器。如果网络代理和管理服务器之间没有建立连接，则无法更新。您可以配置网络代理和管理服务器之间的连接，以便网络代理在指定的时间段连接到管理服务器。最坏的情况是，如果指定的时间段内没有网络连接可用，数据库将不会被更新。除此之外，如果多个受管理应用程序同时尝试访问管理服务器以接收更新，可能会发生问题。此种情况下，管理服务器可能停止响应（类似 DDoS 攻击）。

为了避免上述问题，受管理应用程序的离线模式更新和模块的下载在 Kaspersky Security Center 中实现。该模式提供装置以分发更新，无论是否有管理服务器通信渠道无法访问导致的临时问题。该模式也降低管理服务器负载。

离线模式更新下载如何工作

当管理服务器接收更新时，它通知网络代理(安装网络代理的设备)将用于受管理应用程序的更新。当网络代理接收更新的信息后，它提前从管理服务器下载相关文件。在第一次连接网络代理时，管理服务器发起更新下载。网络代理下载所有更新到客户端设备后，更新对该设备上的应用程序可用。

当客户端设备上的受管理应用程序尝试访问网络代理以更新时，该网络代理检查其是否具有所有的更新。如果在受管理应用程序请求更新之前 25 小时内，更新已从管理服务器收到，则网络代理不连接到管理服务器，而是从本地缓存提供更新给受管理应用程序。当网络代理提供更新到客户端设备上的应用程序时，到管理服务器的连接可能不被建立，但是更新不需要连接。

要在管理服务器上分发负载，设备上的网络代理在管理服务器指定的时间段连接到管理服务器并随机下载更新。该时间段取决于安装了下载更新的网络代理的设备的数量和更新的大小。要降低管理服务器负载，您可以使用网络代理做为分发点。

如果更新下载的离线模式被禁用，更新根据更新下载任务的计划被分发。

默认下，离线模式更新下载已启用。

更新下载的离线模式仅用于通过受管理应用程序检索更新任务时，选中“当新更新下载至存储库时”作为计划类型的受管理设备。对于其他受管理设备，以实时模式从管理服务器接收更新的方案被使用。

在以下情况下，我们建议您使用相关管理组网络代理策略的设置来禁用更新下载的离线模式：如果受管理应用程序设置为不从管理服务器，而是从 Kaspersky 服务器或网络文件夹检索更新，并且更新下载任务选择了“当新更新下载至存储库时”作为计划类型。

启用和禁用离线模式更新下载

我们建议您避免禁用离线模式更新下载。禁用它可能导致更新传送到设备失败。特殊情况下，Kaspersky 技术支持专家可能建议您清空提前从管理服务器下载更新和反病毒数据库复选框。然后，您将必须确保接收 Kaspersky 应用程序更新的任务被设置。

要为管理组启用或禁用离线模式更新下载：

1. 在控制台树中，选择您要启用离线模式更新下载的管理组。
2. 在组工作区中，打开“策略”选项卡。
3. 在“策略”选项卡，选择网络代理策略。
4. 在策略的上下文菜单中，选择“属性”。
打开网络代理策略的属性窗口。
5. 在策略属性窗口中，选择“管理补丁和更新”区域。
6. 选中或清除“提前从管理服务器下载更新和反病毒数据库(推荐)”复选框以分别启用或禁用更新下载的离线模式。
默认下，离线模式更新下载已启用。

这样便启用或禁用了离线模式更新下载。

Kaspersky Security Center 组件的自动更新和补丁

默认下，任何下载的更新和补丁为以下应用程序组件自动安装(从版本 10 Service Pack 2 开始)：

- Network Agent for Windows
- 管理控制台

- Exchange 移动设备服务器
- iOS MDM 服务器

Kaspersky Security Center 组件的自动更新和补丁仅对 Windows 设备可用。您可以禁用这些组件的自动更新和补丁。此种情况下，下载的任何更新和补丁将在您改变其状态到 *已批准* 后被安装。带有 *未定义* 状态的更新和补丁将不被安装。

启用和禁用 Kaspersky Security Center 组件的自动更新和补丁

在设备上安装网络代理时，自动安装 Kaspersky Security Center 组件更新和补丁被默认启用。您可以在网络代理安装过程中禁用它，或稍后使用策略禁用。

要在设备上本地安装网络代理时禁用 Kaspersky Security Center 组件自动更新和补丁：

1. 在设备上启动 [网络代理本地安装](#)。
2. 在高级设置步骤，清空自动安装组件的未定义状态的可应用更新和补丁复选框。
3. 遵照向导的说明。

禁用了 Kaspersky Security Center 组件自动更新和补丁的网络代理将被安装在设备。您可以稍后使用策略启用自动更新和补丁。

要在通过安装包安装网络代理到设备时禁用 Kaspersky Security Center 组件自动更新和补丁：

1. 在控制台树中，选择远程安装 → 安装包文件夹。
2. 在 **Kaspersky Security Center** 网络代理 <版本号> 包中，选择“属性”。
3. 在安装包属性的“设置”区域清除“对未定义状态的组件自动安装可应用更新和补丁”复选框。

禁用了 Kaspersky Security Center 组件自动更新和补丁的网络代理将从该数据包安装。您可以稍后使用策略启用自动更新和补丁。

如果在网络代理安装到设备时选择（清空）了该复选框，您可以后续启用（或禁用）使用网络代理策略自动更新。

要使用网络代理策略启用或禁用 Kaspersky Security Center 组件的自动更新和补丁：

1. 在控制台树中，选择您要启用或禁用自动更新和补丁的管理组。
2. 在组工作区中，打开“策略”选项卡。
3. 在“策略”选项卡，选择网络代理策略。
4. 在策略的上下文菜单中，选择“属性”。
打开网络代理策略的属性窗口。
5. 在策略属性窗口中，选择“管理补丁和更新”区域。
6. 选择或清除“对未定义状态的组件自动安装可应用更新和补丁”复选框分别启用或禁用自动更新和修补程序。

7. 为该复选框设置锁。

该策略将被应用到所选设备，且 Kaspersky Security Center 组件自动更新和补丁将在这些设备上被启用（禁用）。

自动分发更新

Kaspersky Security Center 允许在客户端设备和从属管理服务器上自动分发并安装更新。

自动将更新分发至客户端设备

要在更新下载至管理服务器存储库之后立即自动发布所选应用程序更新到客户端设备，请执行以下操作：

1. 连接至管理该客户端设备的管理服务器。
2. 以下列方式之一为所选客户端设备创建一个更新部署任务：
 - 如果要将更新分发至属于所选管理组的客户端设备，请创建[选定组的任务](#)。
 - 如果要将更新分发至属于不同管理组或不属于任何管理组的客户端设备，请创建[特定设备的任务](#)。

“添加任务向导”启动。按照说明执行以下操作：

- a. 在“任务类型”向导窗口中，在所需应用程序节点，选择更新部署任务。

根据您为其创建更新部署任务的具体应用程序，具体任务名称将显示在“任务类型”窗口中。有关所选 Kaspersky 程序的更新任务名称的详细信息，请参阅相应指南。

- b. 在“计划”向导窗口中，在“计划开始”字段中，选择“当新更新下载至存储库时”。

新建的更新分发任务将在每次更新被下载到管理服务器存储库时在选定设备上启动。

如果已为所选设备创建了所选应用程序的更新分发任务，要在“计划”区域的“任务属性”窗口中将更新自动发布至客户端设备，请在“计划开始”字段中选择“当新更新下载至存储库时”选项。

将更新自动分发至从属管理服务器

要在更新下载至主管理服务器存储库之后立即发布到客户端计算机，请执行以下操作：

1. 在控制台树的主管理服务器节点中，选择“任务”文件夹。
2. 在工作区的任务列表，选择管理服务器的“将更新下载至管理服务器存储库”任务。
3. 以下列方式打开所选任务的“设置”区：
 - 通过从任务的上下文菜单中，选择“属性”。

- 通过在我所选任务的信息框中，单击“编辑设置”链接。
4. 在任务属性窗口的“设置”区域，选择“其他设置”子区域，然后单击“配置”链接。
 5. 在打开的“其他设置”窗口中，选择“强制从属管理服务器更新”选框。

在管理服务器更新下载任务的设置中，在任务属性窗口设置选项卡中，选中强制从属管理服务器更新选框。

当主管理服务器检索到更新后，从属管理服务器上的更新下载任务将自动启动，不管它们的计划如何。

为网络代理软件模块自动安装更新

要让网络代理软件模块在下载和管理服务器存储库后自动安装，请执行以下操作：

1. 在控制台树的主管理服务器节点中，选择“任务”文件夹。
2. 在工作区的任务列表，选择管理服务器的“将更新下载至管理服务器存储库”任务。
3. 使用以下方法之一打开选定任务的属性窗口：
 - 通过从任务的上下文菜单中，选择“属性”。
 - 通过在我所选任务的信息框中，单击“配置任务”链接。
4. 在任务属性窗口中，选择“设置”区域。
5. 在“其他设置”区域单击“配置”链接以打开“其他设置”窗口。
6. 在打开的“其他设置”窗口中，选择“更新网络代理模块”选框。

如果选中此选框，网络代理的软件模块的更新在被上传到管理服务器存储库后将被自动安装。如果取消选中该选框，将不会自动安装网络代理更新。获取的更新可以被手动安装。默认情况下已选中该选框。

对于 Network Agent 10 Service Pack 1 或更新的网络代理，网络代理软件模块只能自动安装。

7. 单击“确定”。

网络代理软件模块的更新将被自动安装。

自动分配分发点

我们建议您自动分配分发点。Kaspersky Security Center 随后将自行选择必须为哪些设备分配分发点。

要自动分配分发点：

1. 打开主应用程序窗口。
2. 在控制台树中，选择包含要自动为其分配分发点的管理服务器名称的节点。

3. 在管理服务器的上下文菜单中，单击“属性”。
4. 在管理服务器属性窗口的“区域”窗格，选择“分发点”。
5. 在窗口的右侧，选择“自动分配分发点”选项。

如果自动指派设备做为分发点被启用，您无法手动配置分发点，也不能编辑分发点列表。

6. 单击“确定”。

管理服务器便自动指派和配置分发点。

手动为设备指派分发点

Kaspersky Security Center 允许您指定设备做为分发点。

我们建议您自动分配分发点。此种情况下，Kaspersky Security Center 将自行选择哪个设备要被分配为分发点。然后，如果您由于一些原因必须不自动分配分发点（例如，如果您要使用单独分配的服务器），您可以在[计算数量和配置](#)后手动分配分发点。

作为分发点的设备必须被保护，包括物理保护，以防范非授权的访问。

要手动指派设备做为分发点：

1. 在控制台树中，选择**管理服务器**节点。
2. 在管理服务器的上下文菜单中，选择“属性”。
3. 在管理服务器属性窗口，选择“分发点”区域并单击“添加”按钮。如果选择了“手动分配分发点”，则此按钮可用。
“添加分发点”窗口将开启。
4. 在“添加分发点”窗口，执行以下操作：
 - a. 选择做为分发点的设备（选择管理组，或指定设备 IP 地址）。选择设备时，请牢记分发点的操作功能以及设备做为[分发点](#)的需求。
 - b. 指定分发点将向其分发更新的特定设备。您可以指定管理组或者网络位置描述。
5. 单击“确定”。
您添加的分发点将显示在“分发点”区域的分发点列表中。
6. 在列表中选择新添加的分发点并点击**属性**按钮来打开属性窗口。
7. 在属性窗口中配置分发点：
 - “常规”区域中包含用于设定分发点与客户端设备进行交互的设置。

- [SSL 端口](#) 

客户端设备与分发点之间，使用 SSL 进行安全连接的 SSL 端口号。
默认情况下使用端口 13000。

- [使用多点传送](#)

如果启用此选项，将使用 IP 多点传送自动向组内的客户端设备上分发安装包。

IP 多点传送减少了将应用程序从安装包安装到一组客户端设备所需的时间，但是增加了在将应用程序安装到单个客户端设备时的安装时间。

- [IP 多点传送地址](#)

用于多点传送的 IP 地址。您可以定义范围是 224.0.0.0 – 239.255.255.255 的 IP 地址
默认情况下，Kaspersky Security Center 自动分配一个在给定范围内的唯一 IP 多播地址。

- [IP 多点传送端口号](#)

IP 多点传送的端口号。

默认情况下，端口号指定为 15001。如果运行管理服务器的设备指定为分发点，端口 13001 默认用于 SSL 连接。

- [部署更新](#)

更新从以下来源分发到受管设备：

- 此分发点（如果启用此选项）。
- 其他分发点、管理服务器或 Kaspersky 更新服务器（如果禁用此选项）。

如果您使用分发点来部署更新，则可以节省流量，因为您减少了下载次数。此外，您可以减轻管理服务器上的负载并在分发点之间重新定位负载。您可以[计算](#)分发点的数量以便网络优化流量和负载。

如果禁用此选项，管理服务器上的更新下载和加载次数可能会增加。默认情况下已启用该选项。

- [部署安装包](#)

安装包从以下来源分发到受管设备：

- 此分发点（如果启用此选项）。
- 其他分发点、管理服务器或 Kaspersky 更新服务器（如果禁用此选项）。

如果使用分发点部署安装包，您可以节省流量，因为减少了下载次数。此外，您可以减轻管理服务器上的负载并在分发点之间重新定位负载。您可以[计算](#)分发点的数量以便网络优化流量和负载。

如果禁用此选项，管理服务器上的安装包下载和加载次数可能会增加。默认情况下已启用该选项。

- [将此分发点用作推送服务器](#)

在 Kaspersky Security Center 中，分发点可以用作通过移动协议管理的设备的推送服务器。例如，如果您希望能强制 KasperskyOS 设备与管理服务器同步，则必须启用推送服务器。推送服务器与启用该推送服务器的分发点具有相同的受管理设备范围。如果为同一个管理组分配了多个分发点，则可以在每个分发点上都启用推送服务器。在这种情况下，管理服务器会平衡分发点之间的负载。如果管理安装了 KasperskyOS 的设备或计划这样做，则必须将分发点用作推送服务器。如果要向客户端设备发送推送通知，也可以将分发点用作推送服务器。

- [推送服务器端口](#)

客户端设备将用于连接的分发点上的端口。默认情况下使用端口 13295。

- 在“范围”区域，指定分发点发布更新的范围（管理组和/或网络定位）。
- 在“KSN 代理”区域，您可以配置应用程序使用分发点从受管理设备转发 KSN 请求。

- [在分发点端启用 KSN 代理](#)

KSN 代理服务运行在用作分发点的设备上。使用该功能重新分发和优化网络流量。分发点发送列在卡巴斯基安全网络声明中的 KSN 统计信息到 Kaspersky。默认下，KSN 声明位于 %ProgramFiles%\Kaspersky Lab\Kaspersky Security Center\ksneula。默认情况下已禁用该选项。仅当管理服务器属性窗口中已启用“使用管理服务器作为代理服务器”和“我同意使用卡巴斯基安全网络”选项时，启用此选项生效。您可以分配活动被动集群节点到分发点并在该节点上启用 KSN 代理服务器。

- [转发 KSN 请求到管理服务器](#)

分发点从受管理设备转发 KSN 请求到管理服务器。默认情况下已启用该选项。

- [通过互联网直接访问 KSN 云/私有 KSN](#)

分发点从受管理设备转发 KSN 请求到 KSN 云或私有 KSN。分发点本身上生成的 KSN 请求也直接发送到 KSN 云或私有 KSN。安装了网络代理版本 11（或更早版本）的分发点不能直接访问私有 KSN。如果要重新配置分发点以将 KSN 请求发送到私有 KSN，请为每个分发点启用“转发 KSN 请求到管理服务器”选项。安装了网络代理版本 12（或更高版本）的分发点可以直接访问私有 KSN。

- [当连接到私有 KSN 时忽略 KSC 代理服务器设置](#)

如果您在分发点属性或网络代理策略中配置了代理服务器设置，但您的网络架构要求您直接使用私有 KSN，则启用此选项。否则，从受管理应用程序的请求无法到达私有 KSN。如果您选择“通过互联网直接访问 KSN 云 / 私有 KSN”选项，则此选项可用。

- [TCP 端口](#)

受管理设备将用于连接到 KSN 代理服务器的 TCP 端口号。默认端口号是 13111。

- [UDP 端口](#)

如果需要受管理设备通过 UDP 端口连接到 KSN 代理，启用“使用 UDP 端口”选项，并在“UDP 端口”字段中指定端口号。默认情况下已启用该选项。连接到 KSN 代理的默认 UDP 端口是 15111。

- 在“设备发现”区域，通过分发点配置 Windows 域、活动目录和 IP 范围的轮询。

- [Windows 域](#)

您可以启用 Windows 域设备发现并为发现设置计划。

- [活动目录](#)

您可以启用活动目录域网络轮询并为轮询设置计划。

如果您选择“启用活动目录轮询”复选框，您可以选择以下选项之一：

- 轮询当前活动目录域。
- 轮询活动目录域森林。
- 仅轮询所选活动目录域。如果您选择该选项，添加一个或更多活动目录域到列表。

- [IP 范围](#)

您可以对 IP 范围启用设备发现。

如果您选择启用范围轮询复选框，您可以添加扫描范围并为其设置计划。

您可以[添加 IP 范围到已扫描范围列表](#)。

- 在“高级”区域，指定分发点必须使用以存储发布数据的文件夹。

- [使用默认文件夹](#)

如果您选择此选项，应用程序使用分发点上的网络代理安装文件夹。

- [使用指定文件夹](#)

如果您选择该选项，则可以在下面的字段中指定该文件夹的路径。它可以是分发点上的本地文件夹，也可以是企业网络中任何设备上的目录。

分发点上用于运行网络代理的用户账户必须具有对指定文件夹的访问权限以进行读写操作。

所选设备作为分发点运行。

仅运行 Windows 操作系统的设备可以定义网络位置。网络位置无法定义在运行其他操作系统的设备上。

从分发点列表删除设备

要从分发点列表删除设备：

1. 在控制台树中，选择**管理服务器**节点。
2. 在管理服务器的上下文菜单中，选择**属性**。
3. 在管理服务器属性窗口的“分发点”区域，选择作为分发点的设备，然后单击**删除**按钮。

设备将从分发点列表删除并将停止分发点操作。

如果设备被管理服务器**自动**指定，则它无法从分发点列表删除。

通过分发点下载更新

Kaspersky Security Center 允许分发点从管理服务器、Kaspersky 服务器或本地网络文件夹接收更新。

要为分发点配置更新下载：

1. 在控制台树中，选择**管理服务器**节点。
2. 在管理服务器的上下文菜单中，选择**属性**。
3. 在管理服务器属性窗口的“分发点”区域，选择要通过其发送更新到组中客户端设备的分发点。
4. 单击**属性**按钮以打开所选分发点的属性窗口。
5. 在分发点属性窗口中选择**更新源**区域。
6. 为分发点选择更新源：

- 要允许分发点从管理服务器自动接收更新，选择**从管理服务器接收**：

- [下载 diff 文件](#)

该选项启用[下载 diff 文件](#)功能。

默认情况下已启用该选项。

- 要允许分发点使用任务接收更新，请选择**使用强制更新下载任务**：
 - 如果设备上已存在此任务，单击**浏览**按钮，并在出现的列表中选择该任务。
 - 如果设备上不存在此任务，单击**新任务**按钮以创建任务。“添加任务向导”启动。遵照向导的说明。

“将更新下载至分发点存储库”任务是个本地任务。您必须为每个做为分发点的设备创建一个新的任务。

分发点将从指定的更新源接收更新。

从存储库删除软件更新

要从管理服务器存储库删除软件更新：

1. 在控制台树的高级 → 应用程序管理文件夹中，选择“软件更新”子文件夹。
2. 在“软件更新”文件夹的工作区中，选择要删除的更新。
3. 在更新的上下文菜单中，选择删除更新文件。

软件更新将被从管理服务器存储库删除。

集群模式下为 Kaspersky 应用程序安装补丁

Kaspersky Security Center 仅支持为集群模式中的 Kaspersky 应用程序手动安装补丁。

要为 Kaspersky 应用程序安装补丁：

1. 现在补丁到集群的每个节点。
2. 在活动节点运行补丁安装。
3. 等待补丁成功安装。
4. 在所有集群的子节点上运行补丁。
如果您从命令行运行补丁，使用 `-CLUSTER_SECONDARY_NODE` 键。
补丁被安装到集群的所有节点。
5. 手动运行 Kaspersky 集群服务。

集群的每个节点作为安装了网络代理的设备显示在管理控制台。

关于已安装补丁的信息，请参见“软件更新”文件夹或者 Kaspersky 应用程序软件模块更新版本报告。

在客户端设备上管理第三方应用程序

Kaspersky Security Center 允许您管理安装在客户端设备上的 Kaspersky 或其他供应商的程序。

管理员可以进行以下操作：

- 基于指定标准创建应用程序类别。
- 使用特殊创建的规则管理应用程序类别。
- 管理设备上的应用程序运行。
- 执行清单、维护设备上安装软件的注册表。

- 修复安装在设备上软件的漏洞。
- 安装 Windows Update 和其他软件制造商的更新到设备。
- 为已授权应用程序组监控授权许可密钥的使用。

安装第三方软件更新

Kaspersky Security Center 允许您管理安装在客户端设备上的软件更新，并安装所需更新修复 Microsoft 应用程序和其他软件厂商产品的漏洞。

Kaspersky Security Center 通过更新搜索任务搜索更新并下载至更新存储库。完成更新搜索后，程序提供给管理员应用程序可用更新和可以使用该更新修复的漏洞的信息。

Microsoft Windows 的可用更新通过 Windows Update 服务提供。管理服务器可以被用作 Windows Server Update Services (WSUS) 服务器。要使用管理服务器作为 WSUS 服务器，您应该配置和 Windows Update 的更新同步。在您配置了和 Windows Update 的数据同步后，管理服务器以集中模式和设置的频率在设备上提供更新到 Windows Update 服务。

您也可以通过网络代理策略管理软件更新。要完成此操作，您应该创建一个网络代理策略并在对应的“新策略向导”窗口配置软件更新。

管理员可以在“应用程序管理”文件夹下的“软件更新”子文件夹中查看可用更新列表。该文件夹包含了管理服务器检索的可以被分发到设备的 Microsoft 应用程序和其他软件厂商产品的更新列表。查看可用更新信息后，您可以将它们安装到设备。

Kaspersky Security Center 通过删除先前的应用程序并安装新应用程序来更新应用程序。

在受管理设备上更新第三方应用程序或修复第三方应用程序中的漏洞时，可能需要用户交互。例如，如果第三方应用程序当前处于打开状态，则系统可能会提示用户将其关闭。

出于安全原因，卡斯基技术会自动扫描您使用漏洞和补丁管理功能安装的任何第三方软件更新，以查找恶意软件。这些技术用于自动文件检查，包括反病毒扫描、静态分析、动态分析、沙盒环境中的行为分析和机器学习。

卡斯基专家不会对可以使用漏洞和补丁管理功能安装的第三方软件更新进行手动分析。此外，卡斯基专家不会在此类更新中搜索漏洞（已知或未知）或未记录的功能，也不会对上面段落中指定的更新以外的更新进行其他类型的分析。

在安装更新到所有设备前，您可以运行安装测试来确保安装的更新不会引起设备上应用程序操作的失败。

如需查看可通过 Kaspersky Security Center 更新的第三方软件的详细信息，请访问技术支持网站 Kaspersky Security Center 页面的[服务器管理](#)部分。

方案：更新第三方软件

本节提供了更新客户端设备上安装的第三方软件的方案。第三方软件包括 Microsoft 和其他软件供应商的应用程序。Microsoft 应用程序的更新由 Windows Update 服务提供。

先决条件

管理服务器必须连接到互联网才能安装除 Microsoft 软件之外的第三方软件的更新。

默认情况下，管理服务器不需要互联网连接就可以在受管理设备上安装 Microsoft 软件更新。例如，受管理设备可以直接从 Microsoft 更新服务器下载 Microsoft 软件更新，也可以从组织的网络中部署了 Microsoft Windows Server Update Services (WSUS) 的 Windows Server 下载。将管理服务器用作 WSUS 服务器时，管理服务器必须连接到互联网。

阶段

更新第三方软件分阶段进行：

1 搜索所需更新

要查找受管理设备所需的第三方软件更新，请运行“[查找漏洞和所需更新](#)”任务。完成此任务后，Kaspersky Security Center 会收到检测到的漏洞列表，以及在任务属性中指定的设备上安装的第三方软件的所需更新。

“[查找漏洞和所需更新](#)”任务由管理服务器快速启动向导自动创建。如果未运行向导，请立即创建任务或运行快速启动向导。

说明：

- 管理控制台：[扫描应用程序中的漏洞](#)，[安排“查找漏洞和所需更新”任务](#)
- Kaspersky Security Center 13.1 Web Console：[创建“查找漏洞和所需更新”任务](#)，[“查找漏洞和所需更新”任务设置](#)

2 分析找到的更新列表

查看“软件更新”列表并决定要安装哪些更新。要查看有关每个更新的详细信息，请单击列表中的更新名称。对于列表中的每个更新，您还可以查看客户端设备上更新安装的统计信息。

说明：

- 管理控制台：[查看有关可用更新的信息](#)
- Kaspersky Security Center 13.1 Web Console：[查看有关可用的第三方软件更新的信息](#)

3 配置更新安装

当 Kaspersky Security Center 收到第三方软件更新列表后，您可以使用“[安装所需更新并修复漏洞](#)”任务或“[安装 Windows Update 更新](#)”任务将它们安装在客户端设备上。创建这些任务之一。您可以在“任务”选项卡上或使用“软件更新”列表创建这些任务。

“[安装所需更新并修复漏洞](#)”任务用于安装 Microsoft 应用程序的更新，包括 Windows Update 服务提供的更新以及其他供应商产品的更新。请注意，仅当您具有漏洞和补丁管理功能的授权许可时，才能创建此任务。

“[安装 Windows Update 更新](#)”任务不需要授权许可，但只能用于安装 Windows Update 更新。

要安装某些软件更新，您必须接受最终用户授权许可协议 (EULA) 才能安装软件。如果您拒绝 EULA，则不会安装该软件更新。

您可以按计划启动更新安装任务。指定任务计划时，请确保更新安装任务在“[查找漏洞和所需更新](#)”任务完成后启动。

说明：

- 管理控制台：[修复应用程序中的漏洞](#)，[查看有关可用更新的信息](#)
- Kaspersky Security Center 13.1 Web Console：[创建“安装所需更新并修复漏洞”任务](#)，[创建“安装 Windows Update 更新”任务](#)，[查看有关可用的第三方软件更新的信息](#)

4 安排任务

为确保更新列表始终是最新的，请计划“*查找漏洞和所需更新*”任务以不时自动运行该任务。默认频率为每周一次。

如果已创建“*安装所需更新并修复漏洞*”任务，则可以将其运行频率计划成与“*查找漏洞和所需更新*”任务相同或更少。在计划“*安装 Windows Update 更新*”任务时，请注意，对于此任务，您在每次启动此任务之前都必须定义更新列表。

计划任务时，请确保更新安装任务在“*查找漏洞和所需更新*”任务完成后启动。

5 批准和拒绝软件更新（可选）

如果已创建“*安装所需更新并修复漏洞*”任务，则可以在任务属性中指定更新安装的规则。如果已创建“*安装 Windows Update 更新*”任务，请跳过此步骤。

对于每条规则，都可以根据更新状态定义要安装的更新：“未定义”、“已批准”或“已拒绝”。例如，您可能想为服务器创建一个特定任务，并为该任务设置一条规则，以仅允许安装 Windows Update 更新以及状态为“已批准”的更新。之后，手动为要安装的更新设置“已批准”状态。在这种情况下，状态为“未定义”或“已拒绝”的 Windows Update 更新将不会安装到任务中指定的服务器上。

使用“已批准”状态管理更新安装对于少量更新来说非常有效。要安装多个更新，请使用可以在“*安装所需更新并修复漏洞*”任务中配置的规则。我们建议仅为那些不符合规则中指定的条件的特定更新设置“已批准”状态。当手动批准大量更新时，管理服务器的性能会下降，这可能导致服务器过载。

默认下，下载的软件更新具有未定义状态。您可以在“软件更新”列表（“操作”→“补丁管理”→“软件更新”）中将状态更改为“已批准”或“已拒绝”。

说明：

- 管理控制台：[批准和拒绝软件更新](#)
- Kaspersky Security Center 13.1 Web Console：[批准和拒绝第三方软件更新](#)

6 将管理服务器配置为用作 Windows Server Update Services (WSUS) 服务器（可选）

默认情况下，Windows Update 更新从 Microsoft 服务器下载到受管理设备。您可以更改此设置以将管理服务器用作 WSUS 服务器。在这种情况下，管理服务器以指定频率将更新数据与 Windows Update 同步，并以集中模式向联网设备上的 Windows Update 提供更新。

要将管理服务器用作 WSUS 服务器，请创建“*执行 Windows Update 同步*”任务，然后选中网络代理策略中的“*将管理服务器用作 WSUS 服务器*”复选框。

说明：

- 管理控制台：[将 Windows Update 中的更新与管理服务器同步](#)，[在网络代理策略中配置 Windows 更新](#)
- Kaspersky Security Center 13.1 Web Console：[创建“执行 Windows Update 同步”任务](#)

7 运行更新安装任务

启动“*安装所需更新并修复漏洞*”任务或“*安装 Windows Update 更新*”任务。启动这些任务后，更新将下载并安装到受管理设备上。任务完成后，请确保它在任务列表中具有“*已成功完成*”状态。

8 创建有关第三方软件更新安装结果的报告（可选）

要查看有关更新安装的详细统计信息，请创建第三方软件更新安装结果报告。

说明：

- 管理控制台：[创建和查看报告](#)
- Kaspersky Security Center 13.1 Web Console：[生成和查看报告](#)

结果

如果已创建并配置了“*安装所需更新并修复漏洞*”任务，则更新将自动安装到受管理设备上。新更新下载到管理服务服务器存储库后，Kaspersky Security Center 会检查更新是否满足更新规则中指定的条件。符合条件的所有新更新都将在任务下次运行时自动安装。

如果已创建“*安装 Windows Update 更新*”任务，则仅安装在任务属性中指定的更新。将来，如果您要安装已下载到管理服务服务器存储库的新更新，必须将所需更新添加到现有任务中的更新列表，或创建新的“*安装 Windows Update 更新*”任务。

查看有关第三方应用程序可用更新的信息

要查看客户端设备上安装的第三方应用程序的可用更新列表，

在控制台树的高级 → 应用程序管理文件夹中，选择“软件更新”子文件夹。

在该文件夹的工作区中，您可以查看设备上所安装应用程序可用的更新。

要查看更新的属性，

在“软件更新”文件夹的工作区，从更新的上下文菜单中选择“属性”。

在更新的属性窗口中可以查看以下信息：

- 在常规区域，您可以查看更新批准状态：
 - 未定义—更新在更新列表中可用，但未获准安装。
 - 已批准—更新在更新列表中可用并获准安装。
 - 已拒绝—拒绝安装更新。
- 在属性区域，您可以查看已自动安装字段的值：
 - 如果“*安装所需更新并修复漏洞*”任务可以安装应用程序更新，将显示“自动地”值。该任务会自动从第三方软件供应商提供的网址安装新的更新。
 - 如果 Kaspersky Security Center 无法自动安装应用程序更新，则会显示“手动”值。您可以手动安装更新。

对于 Windows 应用程序更新，不显示“已自动安装”字段。

- 需要更新的客户端设备的列表。
- 需要在更新前安装的系统组件列表（先决条件）（如果有的话）。
- 更新将修复的软件漏洞。

批准和拒绝软件更新

更新安装任务的设置可能需要对要安装的更新进行批准。您可以批准必须安装的更新并拒绝不能安装的更新。

例如，您可能想先在测试环境中检查更新安装以确保它们不干预设备操作，仅在这之后允许安装这些更新到客户端设备。

使用“已批准”状态管理第三方更新安装对于少量更新来说非常有效。要安装多个第三方更新，请使用可以在“安装所需更新并修复漏洞”任务中配置的规则。我们建议仅为那些不符合规则中指定的条件的特定更新设置“已批准”状态。当手动批准大量更新时，管理服务器的性能会下降，这可能导致服务器过载。

要批准或拒绝一个或几个更新：

1. 在控制台树中，选择高级 → 应用程序管理 → 软件更新节点。
2. 在“软件更新”文件夹的工作区，单击右上角的“刷新”按钮。更新列表显示。
3. 选择您要批准或拒绝的更新。
所选对象的信息框出现在工作区的右侧。
4. 在“更新批准状态”下拉列表，选择“已批准”以批准所选更新或选择“已拒绝”以拒绝所选更新。
默认值是“未定义”。

您设置了“已批准”状态的更新放置在安装队列。

您设置了“已拒绝”状态的更新将从先前安装了更新的所有设备中卸载（如果可能）。而且，它们将来也不会被安装到其他设备。

Kaspersky 应用程序的一些更新无法被卸载。如果为这些更新设置了“已拒绝”状态，则 Kaspersky Security Center 将不会从以前安装这些更新的设备上将其卸载。然而，这些更新将来也不会被安装到其他设备。如果无法卸载 Kaspersky 应用程序更新，则该属性将显示在更新属性窗口中：在“区域”窗格选择“常规”，该属性将显示在工作区的“安装需求”下。如果您为第三方软件更新设置了“已拒绝”状态，这些更新将不会安装在计划安装但尚未将其安装的设备上。更新将保持在已将其安装的设备上。如果您必须删除它们，您可以在本地手动删除它们。

使用管理服务器从 Windows 更新同步更新

如果您已经在快速启动向导的“更新管理设置”窗口中选择了“使用管理服务器作为 **WSUS 服务器**”，程序将自动创建 Windows Update 同步任务。您可以运行“任务”文件夹中的任务。Microsoft 软件更新功能仅在“执行 **Windows 更新同步**”任务成功完成后才可用。

“执行 **Windows 更新同步**”任务仅从 Microsoft 服务器下载元数据。如果网络不使用 WSUS 服务器，例如每个客户端设备都从外部服务器独立下载 Microsoft 更新。

若要创建使用管理服务器同步 Windows 更新，请执行以下操作：

1. 在控制台树的高级 → 应用程序管理文件夹中，选择“软件更新”子文件夹。
2. 单击“附加操作”按钮并在下拉列表中选择“配置 **Windows 更新同步**”。
向导将创建“任务”文件夹中显示的“执行 **Windows 更新同步**”任务。
Windows Update Center 数据检索任务创建向导启动。遵照向导的说明。

您还可以通过单击“创建任务”在“任务”文件夹中创建 Windows Update 同步任务。

Microsoft 定期从该公司的服务器删除过期更新，因此当前更新数量总是介于 200,000 和 300,000 之间。在 Kaspersky Security Center 10 Service Pack 2 Maintenance Release 1 和早期版本，所有更新都是预留的：不删除任何过期更新。结果，数据库持续增长。要降低磁盘空间使用和数据库大小，删除不再在 Microsoft 更新服务器上出现的过期更新在 Kaspersky Security Center 10 Service Pack 3 中被实现。

当运行“执行 Windows 更新同步”任务时，应用程序从 Microsoft 更新服务器接收当前更新列表。下一步，Kaspersky Security Center 编辑过期更新列表。在下次启动“查找漏洞和所需更新”任务时，Kaspersky Security Center 会标记所有过时的更新，并为其设置删除时间。在下次启动“执行 Windows 更新同步”任务时，将删除标记为 30 天之前删除的所有更新。Kaspersky Security Center 也检查删除了 180 天以上的过期更新，并删除更早的更新。

当“执行 Windows 更新同步”任务完成且过时更新被删除时，数据库可能仍保留被删除的更新的哈希码和对应文件到 %AllUsersProfile%\Application Data\KasperskyLab\adminkit\1093\working\wusfiles 文件（如果之前已下载）。您可以运行“[管理服务器维护](#)”任务以从数据库和对应文件中删除这些过期的记录。

步骤 1: 定义是否减少流量

在 Kaspersky Security Center 与 Microsoft Windows Update Servers 同步更新时，所有文件的信息被保存在管理服务器数据库。所有更新所需的文件也在与 Windows 更新代理的交互过程中被下载到驱动器。特别地，Kaspersky Security Center 保存快速更新文件的信息到数据库并在必要时下载它们。下载快速更新文件导致驱动器空间的减少。

为了避免磁盘空间减少以及流量降低，可以禁用“下载快速安装文件”选项。

如果选择此选项，运行任务时将下载快速更新文件。默认情况下未选定该选项。

步骤 2: 应用程序

在该区域中，您可以选择为哪些应用程序下载更新。

如果选中“所有应用程序”复选框，更新将为所有现有应用程序以及可能在将来发布的应用程序下载。

默认情况下选中“所有应用程序”复选框。

步骤 3: 更新类别

在该区域中，您可以选择将哪些类别的更新下载到管理服务器。

如果选中“所有类别”复选框，更新将为所有现有更新类别以及可能在将来出现的类别下载。

默认情况下选中“所有类别”复选框。

步骤 4: 更新语言

在该窗口中，您可以定义将哪些语言的更新下载到管理服务器。选择以下选项之一以下载更新的本地化语言：

- [下载包括新语言在内的所有语言](#)

如果选定了该选框，所有可用的更新本地化语言都将被下载至管理服务器。默认情况下已选定该选项。

- [下载选定语言](#)

如果选定了该选框，您可以从更新的本地化语言列表中进行选择以便下载到管理服务器中。

步骤 5：选择账户以移动任务

在“选择账户以运行任务”窗口，您可以指定在运行任务时使用哪些账户。您可以选择以下选项之一：

- [默认账户](#)

在与执行该任务的应用程序相同的账户下运行该任务。
默认情况下已选定该选项。

- [指定账户](#)

填写“账户”和“密码”字段以指定用于运行任务的账户的详细信息。该账户必须具有足够的权限才能执行此任务。

- [账户](#)

运行该任务的账户。

- [密码](#)

任务运行时使用的账户的密码。

步骤 6：配置任务启动计划

在“配置任务计划”向导页面，您可以为任务启动创建计划。如果必要，指定以下设置：

- [计划开始:](#)

选择任务运行计划并配置所选计划。

- [每 N 小时](#)

任务定期运行，按照指定小时数间隔，从指定的日期和时间开始。
默认下，任务每六小时运行一次，从当前系统日期和时间开始。

- [每 N 天](#)

任务定期运行，按照指定天数间隔。此外，您可以指定第一个任务运行的日期和时间。如果您为其创建任务的应用程序支持这些附加选项，则这些选项可用。

默认下，任务每天运行一次，从当前系统日期和时间开始。

- **每 N 星期** 

任务定期运行，按照指定星期数间隔，从指定的星期和时间开始。

默认下，任务每星期一于当前系统时间运行一次。

- **每 N 分钟** 

任务定期运行，按照指定分钟数间隔，从任务创建日期的指定时间开始。

默认下，任务每 30 分钟运行一次，从当前系统时间开始。

- **每天(不支持夏令时)** 

任务定期运行，按照指定天数间隔。计划不支持夏令时(DST)。这意味着在夏令时开始和结束时当时钟向前或向后拨动一小时时，实际任务启动时间不更改。

我们不建议您使用该计划。它用于向后兼容 Kaspersky Security Center。

默认下，任务每天于当前系统时间运行一次。

- **每周** 

任务每周在指定星期和指定时间运行。

- **按星期中的天数** 

任务定期运行，在指定星期的指定时间。

默认情况下，任务在每周五 6:00:00 PM 运行。

- **每月** 

任务定期运行，在指定月日的指定时间。

在缺少指定日的月份，任务在最后一天运行。

默认下，任务在每月的第一天运行，在当前系统时间。

- **手动** 

任务不自动运行。您仅可以手动启动。

默认情况下已启用该选项。

- **一次** 

该任务在指定的日期和时间运行一次。

- [每个月在所选周的指定天](#)

任务定期运行，在指定月日的指定时间。

默认情况下，不选择任何日期；默认开始时间为 6:00:00 PM。

- [在检测到病毒爆发时](#)

任务在“病毒爆发”事件发生后运行。选择将监控病毒爆发的应用程序类型。有下列应用程序类型可用：

- 用于工作站和文件服务器的反病毒
- 用于周边防护的反病毒
- 用于邮件系统的反病毒

默认情况下选定所有应用程序类型。

您可能想根据报告病毒爆发的反病毒应用程序类型运行不同的任务。此种情况下，删除您不需要的应用程序类型分类。

- [在完成其他任务时](#)

当前任务在其他任务完成后启动。您可以选择先前任务如何结束(成功或带有错误)以触发当前任务的启动。例如，您可能想使用“开启设备”选项运行“管理设备”任务，在它完成后，运行“恶意软件扫描”任务。

- [运行错过的任务](#)

该选项决定在任务要启动时客户端设备在网络中不可见时任务的行为。

如果启用该选项，系统将在下一次在客户端设备上运行 Kaspersky 应用程序时尝试启动任务。如果任务计划是“手动”、“一次”或“立即”，则设备在网络中变得可见后或包含在任务范围后，会立即启动任务。

如果该选项被禁用，则只有已计划的任务将在客户端设备上运行，而对于“手动”、“一次”和“立即”任务，仅会在网络中可见的客户端设备上运行。例如，您可能想为消耗资源的任务禁用该选项，您仅想在业余时间运行该任务。

默认情况下已启用该选项。

- [使用任务启动自动随机延迟](#)

如果启用此选项，任务将在指定的时间间隔内随机在客户端设备上启动，即*分布式任务启动*。当计划任务运行时，分布式任务有助于避免客户端设备同时向管理服务器发出大量请求。

当任务被创建时，根据任务中包含客户端设备的数量，分发启动时间被自动计算。然后，任务总是在计算的开始时间启动。然后当任务设置被编辑或者任务被手动启动时，计算的任务启动时间值被更改。

如果该选项被禁用，任务根据计划在客户端设备上启动。

- [使用任务启动随机延迟间隔\(分钟\)](#)

如果启用此选项，任务将在指定的时间间隔内随机在客户端设备上启动。当计划任务运行时，分布式任务有助于避免客户端设备同时向管理服务器发出大量请求。

如果该选项被禁用，任务根据计划在客户端设备上启动。

默认情况下已禁用该选项。默认时间间隔为一分钟。

步骤 7：定义任务名称

在“定义任务名称”窗口，指定您正在创建的任务名称。任务名称不能超过 100 个字符，且不能包含任何特殊字符（"*<>?\:\|”）。默认值是 *执行 Windows 更新同步*。

步骤 8：完成任务创建

在“完成任务创建”窗口，点击“完成”按钮完成向导。

如果您想让任务在向导完成时立即启动，选择“向导完成时运行任务”复选框。

新创建的 Windows 更新同步任务将显示在控制台树中“任务”文件夹的任务列表。

手动在设备上安装更新

如果您已经在快速启动向导的“更新管理设置”页面中选定了“查找并安装所需更新”，“安装所需更新并修复漏洞”任务将自动创建。您可以在“任务”选项卡上的“受管理设备”文件夹中运行或停止该任务。

如果您已经在快速启动向导中选定了“搜索所需更新”，您可以通过“安装所需更新并修复漏洞”任务将软件更新安装至客户端设备。

您可以做以下任意：

- 创建更新安装任务。
- 添加安装更新到现有更新安装任务的规则。
- 在现有更新安装任务的设置中，配置更新的测试安装。

在受管理设备上更新第三方应用程序或修复第三方应用程序中的漏洞时，可能需要用户交互。例如，如果第三方应用程序当前处于打开状态，则系统可能会提示用户将其关闭。

通过创建安装任务安装更新

您可以做以下任意：

- 创建特定更新安装任务。
- 选择更新并创建它和相似更新的安装任务。

要安装特定更新:

1. 在控制台树的高级 → 应用程序管理文件夹中，选择“软件更新”子文件夹。
2. 在工作区，选择您要安装的更新。
3. 做以下任意：
 - 右击列表中的一个所选更新，然后选择安装更新 → 新任务。
 - 在所选更新的信息框中，单击“安装更新(创建任务)”链接。
4. 在显示的提示中做出安装所有先前应用程序更新的选择。如果您同意在安装所选更新需要时安装连续的应用程序版本，点击是。如果您要直接更新应用程序而不安装连续版本，点击否。如果安装所选更新不能不安装先前版本的应用程序，应用程序更新失败。

更新安装和漏洞修复任务创建向导启动。遵照向导的说明。

5. 在向导的“选择操作系统重启选项”页面，选择客户端设备的操作系统在操作后必须被重启时的操作：

- [不重启设备](#)

客户端设备在操作后不被自动重启。要完成操作，您必须重启设备(例如，手动或通过设备管理任务)。所需重启的信息被保存在任务结果和设备状态。该选项适用于在需要持续操作的服务器和其他设备上的任务。

- [重启设备](#)

如果完成安装需要重启，客户端设备总是被自动重启。该选项适用于允许中断操作(关机或重启)的设备上的任务。

- [提示用户操作](#)

客户端设备屏幕上将显示重启提醒，提示用户手动重启设备。可以为该选项定义一些高级设置：用户消息文本、消息显示频率以及强制重启（不需要用户确认）的时间间隔。该选项适用于用户必须可以选择最方便的时间进行重启的工作站。

默认情况下已选定该选项。

- [重复提示间隔\(分钟\)](#)

如果启用该选项，应用程序以指定频率提示用户重启操作系统。

默认情况下已启用该选项。默认时间间隔为 5 分钟。可用值介于 1 和 1440 分钟之间。

如果禁用该选项，提示仅显示一次。

- [在该时间后重启\(分钟\)](#)

提示用户之后，应用程序在指定时间间隔后强制操作系统重启。

默认情况下已启用该选项。默认延时是 30 分钟。可用值介于 1 和 1440 分钟之间。

- [强行关闭锁定会话中的应用程序](#)

运行应用程序可能会阻止客户端设备重启。例如，如果文档在文档处理应用程序中被编辑且未被保存，则应用程序不允许设备重启。

如果启用该选项，锁定设备上的此类应用程序在设备重启前被强制关闭。结果，用户可能丢失他们未保存的更改。

如果禁用该选项，锁定设备不被重启。该设备上的任务状态显示设备需要重启。用户必须手动关闭所有运行在锁定设备上的应用程序并重启这些设备。

默认情况下已禁用该选项。

6. 在向导的“配置任务计划”页面，您可以为任务启动创建计划。如果必要，指定以下设置：

- [计划开始:](#)

选择任务运行计划并配置所选计划。

- [每 N 小时](#)

任务定期运行，按照指定小时数间隔，从指定的日期和时间开始。

默认下，任务每六小时运行一次，从当前系统日期和时间开始。

- [每 N 天](#)

任务定期运行，按照指定天数间隔。此外，您可以指定第一个任务运行的日期和时间。如果您为其创建任务的应用程序支持这些附加选项，则这些选项可用。

默认下，任务每天运行一次，从当前系统日期和时间开始。

- [每 N 星期](#)

任务定期运行，按照指定星期数间隔，从指定的星期和时间开始。

默认下，任务每星期一于当前系统时间运行一次。

- [每 N 分钟](#)

任务定期运行，按照指定分钟数间隔，从任务创建日期的指定时间开始。

默认下，任务每 30 分钟运行一次，从当前系统时间开始。

- [每天\(不支持夏令时\)](#)

任务定期运行，按照指定天数间隔。计划不支持夏令时(DST)。这意味着在夏令时开始和结束时当时钟向前或向后拨动一小时时，实际任务启动时间不更改。

我们不建议您使用该计划。它用于向后兼容 Kaspersky Security Center。

默认下，任务每天于当前系统时间运行一次。

- [每周](#)

任务每周在指定星期和指定时间运行。

- [按星期中的天数](#)

任务定期运行，在指定星期的指定时间。
默认情况下，任务在每周五 6:00:00 PM 运行。

- [每月](#)

任务定期运行，在指定月日的指定时间。
在缺少指定日的月份，任务在最后一天运行。
默认下，任务在每月的第一天运行，在当前系统时间。

- [手动](#)

任务不自动运行。您仅可以手动启动。
默认情况下已启用该选项。

- [每个月在所选周的指定天](#)

任务定期运行，在指定月日的指定时间。
默认情况下，不选择任何日期；默认开始时间为 6:00:00 PM。

- [在检测到病毒爆发时](#)

任务在“病毒爆发”事件发生后运行。选择将监控病毒爆发的应用程序类型。有下列应用程序类型可用：

- 用于工作站和文件服务器的反病毒
- 用于周边防护的反病毒
- 用于邮件系统的反病毒

默认情况下选定所有应用程序类型。

您可能想根据报告病毒爆发的反病毒应用程序类型运行不同的任务。此种情况下，删除您不需要的应用程序类型分类。

- [在完成其他任务时](#)

当前任务在其他任务完成后启动。您可以选择先前任务如何结束(成功或带有错误)以触发当前任务的启动。例如，您可能想使用“开启设备”选项运行“管理设备”任务，在它完成后，运行“恶意软件扫描”任务。

- [运行错过的任务](#)

该选项决定在任务要启动时客户端设备在网络中不可见时任务的行为。

如果启用该选项，系统将在下一次在客户端设备上运行 Kaspersky 应用程序时尝试启动任务。如果任务计划是“手动”、“一次”或“立即”，则设备在网络中变得可见后或包含在任务范围后，会立即启动任务。

如果该选项被禁用，则只有已计划的任務将在客户端设备上运行，而对于“手动”、“一次”和“立即”任务，仅会在网络中可见的客户端设备上运行。例如，您可能想为消耗资源的任务禁用该选项，您仅想在业余时间运行该任务。

默认情况下已启用该选项。

- [使用任务启动自动随机延迟](#)

如果启用此选项，任务将在指定的时间间隔内随机在客户端设备上启动，即 *分布式任务启动*。当计划任务运行时，分布式任务有助于避免客户端设备同时向管理服务器发出大量请求。

当任务被创建时，根据任务中包含客户端设备的数量，分发启动时间被自动计算。然后，任务总是在计算的开始时间启动。然后当任务设置被编辑或者任务被手动启动时，计算的任务启动时间值被更改。

如果该选项被禁用，任务根据计划在客户端设备上启动。

- [使用任务启动随机延迟间隔\(分钟\)](#)

如果启用此选项，任务将在指定的时间间隔内随机在客户端设备上启动。当计划任务运行时，分布式任务有助于避免客户端设备同时向管理服务器发出大量请求。

如果该选项被禁用，任务根据计划在客户端设备上启动。

默认情况下已禁用该选项。默认时间间隔为一分钟。

7. 在向导的“定义任务名称”页面，指定您正在创建的任务名称。任务名称不能包含多于 100 个字符并且不能包括任何特殊字符（*<-_?:\|”）。

8. 在向导的“完成任务创建”页面，单击完成按钮关闭向导。

如果您想让任务在向导完成时立即启动，选择“向导完成时运行任务”复选框。

向导完成操作后，任务文件夹中将显示安装所需更新并修复漏洞。

您可以在“安装所需更新并修复漏洞”任务属性中启用在安装更新前先自动安装系统组件（先决条件）。当启用了此选项，会在更新前安装所有所需的系统组件。在更新属性中有所需组件列表。

在“安装所需更新并修复漏洞”任务属性中，您可以允许安装能够将程序更新至新版本的更新。

如果任务设置提供了安装第三方更新的规则，管理服务器从供应商网站下载所有相关更新。更新保存到管理服务器存储库，然后分发并安装在可应用的设备。

如果任务设置提供了安装 Microsoft 更新的规则并且管理服务器作为 WSUS 服务器，管理服务器下载所有更新到存储库并分发它们到受管理设备。如果网络不使用 WSUS 服务器，例如每个客户端设备都从外部服务器独立下载 Microsoft 更新。

要安装特定和相似更新：

1. 在控制台树的高级 → 应用程序管理文件夹中，选择“软件更新”子文件夹。
2. 在工作区，选择您要安装的更新。

3. 单击“运行更新安装向导”按钮。

更新安装向导开始。

更新安装向导功能仅在漏洞和补丁管理授权许可下可用。

遵照向导的说明。

4. 在“搜索现有的更新安装任务”页面，指定以下设置：

- [搜索安装该更新的任务](#)

如果启用该选项，更新安装向导搜索安装所选更新的现有任务。

如果禁用该选项或搜索未检索到可应用任务，更新安装向导提示您为安装更新创建规则或任务。

默认情况下已启用该选项。

- [批准更新安装](#)

所选更新将被批准安装。如果一些应用的更新安装规则仅允许安装批准的更新，启用该选项。

默认情况下已禁用该选项。

5. 如果您选择搜索现有更新安装任务或搜索检索到一些任务，您可以查看这些任务的属性或手动启动它们。不需要进一步操作。

否则，点击新更新安装任务按钮。

6. 选择安装规则类型以添加到新任务，然后点击结束按钮。

7. 在显示的提示中做出安装所有先前应用程序更新的选择。如果您同意在安装所选更新需要时安装连续的应用程序版本，点击是。如果您要直接更新应用程序而不安装连续版本，点击否。如果安装所选更新不能不安装先前版本的应用程序，应用程序更新失败。

更新安装和漏洞修复任务创建向导启动。遵照向导的说明。

8. 在向导的“选择操作系统重启选项”页面，选择客户端设备的操作系统在操作后必须被重启时的操作：

- [不重启设备](#)

客户端设备在操作后不被自动重启。要完成操作，您必须重启设备(例如，手动或通过设备管理任务)。所需重启的信息被保存在任务结果和设备状态。该选项适用于在需要持续操作的服务器和其他设备上的任务。

- [重启设备](#)

如果完成安装需要重启，客户端设备总是被自动重启。该选项适用于允许中断操作(关机或重启)的设备上的任务。

- [提示用户操作](#)

客户端设备屏幕上将显示重启提醒，提示用户手动重启设备。可以为该选项定义一些高级设置：用户消息文本、消息显示频率以及强制重启（不需要用户确认）的时间间隔。该选项适用于用户必须可以选择最方便的时间进行重启的工作站。

默认情况下已选定该选项。

- [重复提示间隔\(分钟\)](#)

如果启用该选项，应用程序以指定频率提示用户重启操作系统。

默认情况下已启用该选项。默认时间间隔为 5 分钟。可用值介于 1 和 1440 分钟之间。

如果禁用该选项，提示仅显示一次。

- [在该时间后重启\(分钟\)](#)

提示用户之后，应用程序在指定时间间隔后强制操作系统重启。

默认情况下已启用该选项。默认延时是 30 分钟。可用值介于 1 和 1440 分钟之间。

- [强行关闭锁定会话中的应用程序](#)

运行应用程序可能会阻止客户端设备重启。例如，如果文档在文档处理应用程序中被编辑且未被保存，则应用程序不允许设备重启。

如果启用该选项，锁定设备上的此类应用程序在设备重启前被强制关闭。结果，用户可能丢失他们未保存的更改。

如果禁用该选项，锁定设备不被重启。该设备上的任务状态显示设备需要重启。用户必须手动关闭所有运行在锁定设备上的应用程序并重启这些设备。

默认情况下已禁用该选项。

9. 在向导的“选择要对其分配任务的设备”页面，选择以下选项之一：

- [选择管理服务检测到的网络设备](#)

任务被分配到特定设备。特定设备可以包含管理组的设备和未分配的设备。

例如，您可能要在安装网络代理到未分配的设备的任务中使用该选项。

- [手动指定设备地址或从列表导入地址](#)

您可以指定您要为其分配任务的设备的 NetBIOS 名称、DNS 名称、IP 地址和 IP 子网。

您可能要使用该选项以对特定子网执行任务。例如，您可能要安装特定应用程序到会计设备，或者扫描疑似被感染子网中的设备。

- [分配任务到设备分类](#)

该任务被分配到设备分类中的设备。您可以指定现有分类之一。

例如，您可能要使用该选项在特定操作系统版本的设备上运行任务。

- [分配任务到管理组](#)

任务被分配到包含在管理组中的设备。您可以指定现有组之一或者创建新组。
例如，您可能要使用该选项运行发送消息到用户任务，如果消息针对包含在特定管理组中的设备。

10. 在向导的“配置任务计划”页面，您可以为任务启动创建计划。如果必要，指定以下设置：

- [计划开始:](#)

选择任务运行计划并配置所选计划。

- [每 N 小时](#)

任务定期运行，按照指定小时数间隔，从指定的日期和时间开始。
默认下，任务每六小时运行一次，从当前系统日期和时间开始。

- [每 N 天](#)

任务定期运行，按照指定天数间隔。此外，您可以指定第一个任务运行的日期和时间。如果您为其创建任务的应用程序支持这些附加选项，则这些选项可用。
默认下，任务每天运行一次，从当前系统日期和时间开始。

- [每 N 星期](#)

任务定期运行，按照指定星期数间隔，从指定的星期和时间开始。
默认下，任务每星期一于当前系统时间运行一次。

- [每 N 分钟](#)

任务定期运行，按照指定分钟数间隔，从任务创建日期的指定时间开始。
默认下，任务每 30 分钟运行一次，从当前系统时间开始。

- [每天\(不支持夏令时\)](#)

任务定期运行，按照指定天数间隔。计划不支持夏令时(DST)。这意味着在夏令时开始和结束时当时钟向前或向后拨动一小时时，实际任务启动时间不更改。
我们不建议您使用该计划。它用于向后兼容 Kaspersky Security Center。
默认下，任务每天于当前系统时间运行一次。

- [每周](#)

任务每周在指定星期和指定时间运行。

- [按星期中的天数](#)

任务定期运行，在指定星期的指定时间。
默认情况下，任务在每周五 6:00:00 PM 运行。

- [每月](#)

任务定期运行，在指定月日的指定时间。
在缺少指定日的月份，任务在最后一天运行。
默认下，任务在每月的第一天运行，在当前系统时间。

- [手动](#)（默认选择）

任务不自动运行。您仅可以手动启动。
默认情况下已启用该选项。

- [每个月在所选周的指定天](#)

任务定期运行，在指定月日的指定时间。
默认情况下，不选择任何日期；默认开始时间为 6:00:00 PM。

- [在检测到病毒爆发时](#)

任务在“病毒爆发”事件发生后运行。选择将监控病毒爆发的应用程序类型。有下列应用程序类型可用：

- 用于工作站和文件服务器的反病毒
- 用于周边防护的反病毒
- 用于邮件系统的反病毒

默认情况下选定所有应用程序类型。

您可能想根据报告病毒爆发的反病毒应用程序类型运行不同的任务。此种情况下，删除您不需要的应用程序类型分类。

- [在完成其他任务时](#)

当前任务在其他任务完成后启动。您可以选择先前任务如何结束(成功或带有错误)以触发当前任务的启动。例如，您可能想使用“开启设备”选项运行“管理设备”任务，在它完成后，运行“恶意软件扫描”任务。

- [运行错过的任务](#)

该选项决定在任务要启动时客户端设备在网络中不可见时任务的行为。

如果启用该选项，系统将在下一次在客户端设备上运行 Kaspersky 应用程序时尝试启动任务。如果任务计划是“手动”、“一次”或“立即”，则设备在网络中变得可见后或包含在任务范围后，会立即启动任务。

如果该选项被禁用，则只有已计划的任务将在客户端设备上运行，而对于“手动”、“一次”和“立即”任务，仅会在网络中可见的客户端设备上运行。例如，您可能想为消耗资源的任务禁用该选项，您仅想在业余时间运行该任务。

默认情况下已启用该选项。

- [使用任务启动随机延迟间隔\(分钟\)](#)

如果启用此选项，任务将在指定的时间间隔内随机在客户端设备上启动，即 *分布式任务启动*。当计划任务运行时，分布式任务有助于避免客户端设备同时向管理服务器发出大量请求。

当任务被创建时，根据任务中包含客户端设备的数量，分发启动时间被自动计算。然后，任务总是在计算的开始时间启动。然后当任务设置被编辑或者任务被手动启动时，计算的任务启动时间值被更改。

如果该选项被禁用，任务根据计划在客户端设备上启动。

- [使用任务启动随机延迟间隔\(分钟\)](#)

如果启用此选项，任务将在指定的时间间隔内随机在客户端设备上启动。当计划任务运行时，分布式任务有助于避免客户端设备同时向管理服务器发出大量请求。

如果该选项被禁用，任务根据计划在客户端设备上启动。

默认情况下已禁用该选项。默认时间间隔为一分钟。

11. 在向导的“定义任务名称”页面，指定您正在创建的任务名称。任务名称不能包含多于 100 个字符并且不能包括任何特殊字符（* <> _ ? : \ | ）。

12. 在向导的“完成任务创建”页面，单击完成按钮关闭向导。

如果您想让任务在向导完成时立即启动，选择“向导完成时运行任务”复选框。

当向导结束后，系统将创建安装所需更新并修复漏洞任务，并显示在“任务”文件夹中。

除了您在任务创建过程中指定的设置，您还可以更改所创建任务的其他属性。

将程序更新至新版本可能会导致设备上的独立程序的功能故障。

通过添加规则到现有安装任务来安装更新

要通过添加规则到现有安装任务来安装更新：

1. 在控制台树的高级 → 应用程序管理文件夹中，选择“软件更新”子文件夹。
2. 在工作区，选择您要安装的更新。
3. 单击“运行更新安装向导”按钮。

更新安装向导开始。

更新安装向导功能仅在漏洞和补丁管理授权许可下可用。

遵照向导的说明。

4. 在“搜索现有的更新安装任务”页面，指定以下设置：

- [搜索安装该更新的任务](#)

如果启用该选项，更新安装向导搜索安装所选更新的现有任务。

如果禁用该选项或搜索未检索到可应用任务，更新安装向导提示您为安装更新创建规则或任务。

默认情况下已启用该选项。

- [批准更新安装](#)

所选更新将被批准安装。如果一些应用的更新安装规则仅允许安装批准的更新，启用该选项。

默认情况下已禁用该选项。

5. 如果您选择搜索现有更新安装任务或搜索检索到一些任务，您可以查看这些任务的属性或手动启动它们。不需要进一步操作。

否则，点击添加更新安装规则按钮。

6. 选择您要添加规则的任务，然后单击“添加规则”按钮。

而且，您可以查看现有任务的属性，手动启动它们，或者创建新任务。

7. 选择规则类型以添加到所选任务，然后点击结束按钮。

8. 在显示的提示中做出安装所有先前应用程序更新的选择。如果您同意在安装所选更新需要时安装连续的应用程序版本，点击是。如果您要直接更新应用程序而不安装连续版本，点击否。如果安装所选更新不能不安装先前版本的应用程序，应用程序更新失败。

更新安装新规则被添加到现有安装所需更新并修复漏洞任务。

配置更新的测试安装

若要配置更新的测试安装，请执行以下操作：

1. 在控制台树中，在“任务”选项卡上“受管理设备”文件夹中选择“安装所需更新并修复漏洞”任务。

2. 从任务的上下文菜单中，选择“属性”。

“安装所需更新并修复漏洞”任务的属性窗口将开启。

3. 在该任务的属性窗口中，在“测试安装”区域中，选择可用的测试安装选项之一：

- 不扫描如果您不希望执行更新的测试安装，请选择该选项。

- 在选定设备上运行扫描如果要在选定设备上测试更新安装，请选择该选项。单击“添加”按钮，然后选择您需要在其上执行更新测试安装的设备。
 - 在指定组中的设备上运行扫描如果要在指定组中的一组设备上测试更新安装，请选择该选项。在“指定测试组”字段中，指定您要在其上执行测试安装的设备组。
 - 在指定百分比的设备上运行扫描如果要在指定百分比的一部分设备上测试更新安装，请选择该选项。在“所有目标设备中测试设备的百分比”字段中，指定您要在其上执行更新测试安装的设备组的百分比。
4. 选择除了“不扫描”的任意选项，在“决定是否继续进行安装所需的时间(小时)”字段中指定从更新安装测试到开始将更新安装到所有目标设备上必须间隔的小时数。

在网络代理策略中配置 Windows 更新

若要在网络代理策略中配置 Windows 更新，请执行以下操作：

1. 在控制台树中，选择受管理设备。
2. 在工作区中，选择“策略”选项卡。
3. 选择网络代理策略。
4. 在策略的上下文菜单中，选择“属性”。
打开网络代理策略的属性窗口。
5. 在“区域”窗格，选择“软件更新和漏洞”。
6. 选中“使用管理服务器作为 **WSUS 服务器**”选项，将 Windows 更新下载到管理服务器，然后通过网络代理将其分发到客户端设备。
如果未选择此选项，Windows 更新将不会被下载到管理服务器。此种情况下，客户端设备直接从 Microsoft 服务器接收 Windows 更新。
7. 选择用户可以通过使用 Windows Update 手动安装到设备的更新集。

在运行 Windows 10 的设备上，如果 Windows Update 已经为设备找到更新，您在“允许用户管理 **Windows Update 更新安装**”下选择的新选项将仅在发现的更新被安装后才被应用。

在下拉列表中选择条目：

- [允许用户安装所有可应用 Windows Update 更新](#)

用户可以安装所有可应用到他们设备的 Microsoft Windows Update 更新。
如果您不希望干预更新安装，请选择该选项。

当用户手动安装 Microsoft Windows Update 更新时，更新可能从 Microsoft 服务器下载，而不是从管理服务器。如果管理服务器还未下载这些更新，这是可能的。从 Microsoft 服务器下载更新导致额外流量。

- [仅允许用户安装批准的 Windows Update 更新](#)

用户可以安装所有可应用到他们设备的和您批准的 Microsoft Windows Update 更新。

例如，您可能想先在测试环境中检查更新安装以确保它们不干预设备操作，仅在这之后允许安装这些批准的更新到客户端设备。

当用户手动安装 Microsoft Windows Update 更新时，更新可能从 Microsoft 服务器下载，而不是从管理服务器。如果管理服务器还未下载这些更新，这是可能的。从 Microsoft 服务器下载更新导致额外流量。

- **不允许用户安装 Windows Update 更新** 

用户无法在他们的设备上手动安装 Microsoft Windows Update 更新。所有可应用更新根据您的配置而安装。

如果您想要集中管理更新的安装则选则此选项。

例如，您可以想优化更新计划以便网络不过载。您可以计划稍后更新，以便它们不干预用户工作。

8. 选择 Windows 更新搜索模式：

- **主动** 

如果选中该选项，管理服务器支持使用网络代理在客户端设备上从 Windows 更新代理发送请求至更新源：Windows 更新服务器（或简称为 WSUS）。然后，网络代理会将来自 Windows 更新代理接收到的信息传送给管理服务器。

仅在选择 *查找漏洞和所需更新任务* 的“连接更新服务器更新数据”选项时，该选项才生效。

默认情况下已选定该选项。

- **被动** 

如果您选定该选项，网络代理将从上次同步更新源之后定期从 Windows 更新代理将所检索更新的信息传递给管理服务器。如果 Windows 更新代理没有执行与更新源同步，管理服务器上有关更新的信息将变为过期。

如果要从更新源的内存缓存中获取更新，请选择此选项。

- **已禁用** 

如果选中该选项，管理服务器不会请求任何有关更新的信息。

例如，如果您想首先在本地设备上测试更新，请选择此选项。

9. 如果您要扫描运行中的可执行文件以查找漏洞，请选中“当运行可执行文件时扫描其漏洞”选项。

10. 确保为您更改的所有设置锁定编辑。否则，更改不适用。

11. 单击“应用”。

修复第三方软件漏洞

本部分描述了 Kaspersky Security Center 的功能，这些功能与修复受管理设备上所安装软件中的漏洞有关。

方案：查找和修复第三方软件中的漏洞

该部分提供了在运行 Windows 的受管理设备上查找和修复漏洞的方案。您可以在操作系统和第三方软件（包括 Microsoft 软件）中查找和修复软件漏洞。

先决条件

- Kaspersky Security Center 已部署在您的组织中。
- 您的组织中存在运行 Windows 系统的受管理设备。
- 管理服务器需要互联网连接才能执行以下任务：
 - 针对 Microsoft 软件漏洞生成推荐的修复程序列表。该列表由 Kaspersky 专家创建并定期更新。
 - 修复除 Microsoft 软件以外的第三方软件的漏洞。

阶段

查找和修复软件漏洞的过程分为以下几个阶段：

1 扫描受管理设备上安装的软件中的漏洞

要查找受管理设备上安装的软件中的漏洞，请运行“[查找漏洞和所需更新](#)”任务。完成此任务后，Kaspersky Security Center 会收到检测到的漏洞列表，以及在任务属性中指定的设备上安装的第三方软件的所需更新。

“[查找漏洞和所需更新](#)”任务由 Kaspersky Security Center 快速启动向导自动创建。如果您未运行向导，请立即启动它或手动创建任务。

说明：

- 管理控制台：[扫描应用程序中的漏洞](#)，[安排“查找漏洞和所需更新”任务](#)
- Kaspersky Security Center 13.1 Web Console：[创建“查找漏洞和所需更新”任务](#)，[“查找漏洞和所需更新”任务设置](#)

2 分析检测到的软件漏洞列表

查看“[软件漏洞](#)”列表，并确定要修复的漏洞。要查看有关每个漏洞的详细信息，请单击列表中的漏洞名称。对于列表中的每个漏洞，您还可以查看受管理设备上关于该漏洞的统计信息。

说明：

- 管理控制台：[查看有关软件漏洞的信息](#)，[查看受管理设备上漏洞的统计信息](#)
- Kaspersky Security Center 13.1 Web Console：[查看软件漏洞信息](#)，[查看受管理设备上漏洞的统计信息](#)

3 配置漏洞修复

检测到软件漏洞后，可以使用“[安装所需更新并修复漏洞](#)”任务或“[修复漏洞](#)”任务来修复受管理设备上的软件漏洞。

安装所需更新并修复漏洞任务用于更新和修复在受管理设备上安装的第三方软件（包括 Microsoft 软件）中的漏洞。通过此任务，您可以根据某些规则安装多个更新并修复多个漏洞。请注意，仅当您具有漏洞和补丁管理功能的授权许可时，才能创建此任务。为修复软件漏洞，安装所需更新并修复漏洞任务将使用建议的软件更新。

修复漏洞任务不需要“漏洞和补丁管理”功能的授权许可选项。要使用此任务，必须手动为任务设置中列出的第三方软件中的漏洞指定用户修补程序。“修复漏洞”任务使用针对 Microsoft 软件的建议修补程序和针对第三方软件的用户修补程序。

您可以启动漏洞修复向导来自动创建这些任务之一，也可以手动创建这些任务之一。

说明：

- 管理控制台：[为第三方软件中的漏洞选择用户修补程序](#)，[修复应用程序中的漏洞](#)
- Kaspersky Security Center 13.1 Web Console：[为第三方软件中的漏洞选择用户修补程序](#)，[修复第三方软件中的漏洞](#)，[创建“安装所需更新并修复漏洞”任务](#)

4 安排任务

为确保漏洞列表始终是最新的，请安排“查找漏洞和所需更新”任务以不时自动运行它。建议的平均运行频率是每周一次。

如果您创建了“安装所需更新并修复漏洞”任务，则可以安排其与“查找漏洞和所需更新”任务相同或更少的频率运行。计划“修复漏洞”任务时，请注意，每次启动任务之前，都必须选择 Microsoft 软件的修补程序或为第三方软件指定用户修补程序。

安排任务时，请确保在完成“查找漏洞和所需更新”任务之后，开始修复漏洞的任务。

5 忽略软件漏洞（可选）

如果需要，可以忽略在所有受管理设备上或仅在选定受管理设备上要修复的软件漏洞。

说明：

- 管理控制台：[忽略软件漏洞](#)
- Kaspersky Security Center 13.1 Web Console：[忽略软件漏洞](#)

6 运行漏洞修复任务

启动安装所需更新并修复漏洞任务或修复漏洞任务。任务完成后，请确保它在任务列表中具有已成功完成状态。

7 创建有关修复软件漏洞的结果报告（可选）

要查看有关漏洞修复的详细统计信息，请生成“漏洞报告”。该报告显示有关未修复软件漏洞的信息。因此，您可以了解如何对组织中第三方软件（包括 Microsoft 软件）的漏洞进行查找和修复。

说明：

- 管理控制台：[创建和查看报告](#)
- Kaspersky Security Center 13.1 Web Console：[生成和查看报告](#)

8 检查关于查找和修复第三方软件中漏洞的配置

确保已完成以下操作：

- 获取并查看了受管理设备上的软件漏洞列表
- 如果需要，可以忽略软件漏洞
- 配置任务以修复漏洞

- 安排任务以查找和修复软件漏洞，以便任务依次启动
- 检查是否已运行修复软件漏洞任务

结果

如果已创建并配置了“*安装所需更新并修复漏洞*”任务，则这些漏洞将自动在受管理设备上修复。运行任务时，它可将可用软件更新列表与任务设置中指定的规则相关联。满足规则条件的所有软件更新都将下载到管理服务器存储库中，并将进行安装以修复软件漏洞。

如果创建了“*修复漏洞*”任务，则仅修复 Microsoft 软件中的软件漏洞。

关于查找和修复软件漏洞

Kaspersky Security Center 可检测并修复运行 Microsoft Windows 系列操作系统的受管理设备上的软件漏洞^②。将在操作系统和第三方软件（包括 Microsoft 软件）中检测漏洞。

查找软件漏洞

为了查找软件漏洞，Kaspersky Security Center 使用已知漏洞数据库的特征。该数据库由 Kaspersky 专家创建。它包含有关漏洞的信息，例如漏洞描述、漏洞检测日期、漏洞严重级别。您可以在 [Kaspersky 网站](#)^④ 查找软件漏洞详情。

Kaspersky Security Center 使用 *查找漏洞*和*所需更新*任务来查找软件漏洞。

修复软件漏洞

为修复软件漏洞，Kaspersky Security Center 使用软件供应商发布的软件更新。由于执行以下任务，软件更新元数据会下载到管理服务器存储库：

- *将更新下载至管理服务器存储库*该任务旨在下载 Kaspersky 和第三方软件的更新元数据。该任务由 Kaspersky Security Center 快速启动向导自动创建。您可以手动创建“[将更新下载至管理服务器存储库](#)”任务。
- *执行 Windows 更新同步*该任务旨在下载 Microsoft 软件的更新元数据。

修复漏洞的软件更新可以是完整的分发包，也可以是补丁。修复软件漏洞的软件更新称为 *修补程序*。*推荐的修补程序*是 Kaspersky 专家建议安装的修补程序。*用户修补程序*是用户手动指定安装的修补程序。要安装用户修补程序，您必须创建一个包含此修补程序的安装包。

如果您具有带有漏洞和补丁管理功能的 Kaspersky Security Center 授权许可，若要修复软件漏洞，可以使用“*安装所需更新并修复漏洞*”任务。该任务会通过安装建议的修补程序自动修复多个漏洞。对于此任务，您可以手动配置某些规则来修复多个漏洞。

如果您没有具有漏洞和补丁管理功能的 Kaspersky Security Center 授权许可，若要修复软件漏洞，可以使用“*修复漏洞*”任务。借助此任务，您可以通过安装针对 Microsoft 软件的推荐修补程序和针对其他第三方软件的用户修补程序来修复漏洞。

出于安全原因，卡斯基技术会自动扫描您使用漏洞和补丁管理功能安装的任何第三方软件更新，以查找恶意软件。这些技术用于自动文件检查，包括反病毒扫描、静态分析、动态分析、沙盒环境中的行为分析和机器学习。

卡斯基专家不会对可以使用漏洞和补丁管理功能安装的第三方软件更新进行手动分析。此外，卡斯基专家不会在此类更新中搜索漏洞（已知或未知）或未记录的功能，也不会对上面段落中指定的更新以外的更新进行其他类型的分析。

在受管理设备上更新第三方应用程序或修复第三方应用程序中的漏洞时，可能需要用户交互。例如，如果第三方应用程序当前处于打开状态，则系统可能会提示用户将其关闭。

要修复某些软件漏洞，如果请求接受最终用户授权许可协议 (EULA)，则必须接受 EULA 才能安装软件。如果您拒绝 EULA，则该软件漏洞不会得到修复。

查看软件漏洞信息

要查看在客户端设备上检测到的漏洞列表，

在控制台树的高级 → 应用程序管理文件夹中，选择“软件漏洞”子文件夹。

该页面显示受管理设备上检测到的应用程序漏洞的列表。

若要获得有关选定漏洞的信息，

从该漏洞的上下文菜单中选择“属性”。

该漏洞的属性窗口将开启，其中显示以下信息：

- 所检测到的漏洞所在的应用程序。
- 检测到该漏洞的设备的列表。
- 漏洞是否已经被修复的信息。

若要查看所有漏洞的报告，

在“软件漏洞”文件夹中，单击“查看漏洞报告”链接。

系统将会生成设备上所安装应用程序中关于漏洞的报告。您可以通过打开“报告”选项卡，在相关管理服务器名称的节点查看此报告。

查看受管理设备上的漏洞统计信息

您可以查看受管理设备上每个软件漏洞的统计信息。统计信息以图表形式展示。图表将显示具有以下状态的设备数量：

- **忽略：** <设备数>。如果您在漏洞属性中手动设置了忽略漏洞的选项，则分配此状态。
- **已修复：** <设备数>。如果修复漏洞的任务成功完成，则分配此状态。
- **计划修复：** <设备数>。如果已创建修复漏洞的任务但该任务尚未执行，则分配此状态。

- **应用补丁:** <设备数>。如果您手动选择了软件更新以修复漏洞，但此软件更新尚未修复漏洞，则分配此状态。
- **需要修复:** <设备数>。如果仅在部分受管理设备修复了漏洞，并且需要在其余受管理设备进行修复，则分配此状态。

要查看受管理设备上的漏洞统计信息，请执行以下操作：

1. 在控制台树的高级 → 应用程序管理文件夹中，选择“软件漏洞”子文件夹。
该页面显示受管理设备上检测到的应用程序漏洞的列表。
2. 选择要查看其统计信息的漏洞。
在用于处理选定对象的区块中，会显示漏洞状态图。单击一种状态将打开漏洞处于选定状态的设备列表。

扫描应用程序以查找漏洞

如果您使用了快速启动向导配置了应用程序，系统将自动创建漏洞扫描任务。您可以在“任务”选项卡上的“受管理设备”文件夹中查看该任务。

若要为客户端设备上所安装应用程序创建漏洞扫描任务，请执行以下操作：

1. 在控制台树中，选择高级 → 应用程序管理，然后选择“软件漏洞”子文件夹。
2. 在工作区中，选择附加操作 → 配置漏洞扫描。
如果漏洞扫描任务已经存在，则显示“受管理设备”文件夹的“任务”选项卡，并选中现有任务。否则，“查找漏洞和所需更新搜索任务创建向导”将启动。遵照向导的说明。
3. 在“选择任务类型”窗口，选择“查找漏洞和所需更新”。
4. 在向导的“设置”页面指定任务设置，如下所示：

- [搜索 Microsoft 列出的漏洞和更新](#) 

当搜索漏洞和更新时，Kaspersky Security Center 使用当前可用的 Microsoft 更新源中有关适用 Microsoft 更新的信息。

例如，如果您有带有不同 Microsoft 更新和第三方应用程序更新设置的不同任务，您可能想要禁用该选项。

默认情况下已启用该选项。

- [连接更新服务器更新数据](#) 

受管理设备上的“Windows 更新代理”连接到 Microsoft 更新源。以下服务器可以充当 Microsoft 更新源：

- Kaspersky Security Center 管理服务器（请参阅[网络代理策略的设置](#)）
- 在组织网络中部署了 Microsoft Windows Server Update Services (WSUS) 的 Windows 服务器
- Microsoft 更新服务器

如果启用该选项，受管理设备上的 Windows 更新代理将连接到 Microsoft 更新源以刷新适用 Microsoft Windows 更新的信息。

如果禁用此选项，受管理设备上的 Windows 更新代理将使用以前从 Microsoft 更新源所收到的适用 Microsoft Windows 更新的信息，该信息存储在设备缓存中。

到 Microsoft 更新源的连接可能消耗资源。如果在其他任务中或网络代理策略属性中设置了到该更新源的常规连接，则您可能想要在“软件更新和漏洞”区域禁用此选项。如果您不想禁用此选项，则为了减少服务器过载，您可以配置任务计划以随机分配任务启动延迟（不超过 360 分钟）。

默认情况下已启用该选项。

网络代理策略设置的以下选项的组合定义了获取更新的方式：

- 仅当启用了“连接更新服务器更新数据”选项并且在“Windows Update 搜索模式”设置组中选择了“主动”选项时，受管理设备上的 Windows 更新代理才会连接到更新服务器以获取更新。
- 如果已启用“连接更新服务器更新数据”选项并且在“Windows Update 搜索模式”设置组中选择了“被动”选项，或者如果已禁用“连接更新服务器更新数据”选项，并且在“Windows Update 搜索模式”设置组中选择了“主动”选项，则受管理设备上的 Windows 更新代理将使用以前从 Microsoft 更新源所收到的适用 Microsoft Windows 更新的信息，该信息存储在设备缓存中。
- 不管“连接更新服务器更新数据”选项的状态如何（启用或禁用），如果已选中“Windows Update 搜索模式”设置组中的“已禁用”选项，Kaspersky Security Center 不会请求有关更新的任何信息。

• [搜索 Kaspersky 列出的第三方漏洞和更新](#)

如果启用该选项，Kaspersky Security Center 在 Windows 注册表和“指定文件系统中应用程序高级搜索的路径”下指定的文件夹中搜索漏洞和第三方应用程序所需更新（由非 Kaspersky 和 Microsoft 软件供应商制作的应用程序）。支持的第三方应用程序的完整列表由 Kaspersky 管理。

如果禁用该选项，Kaspersky Security Center 不为第三方应用程序查找漏洞和所需更新。例如，如果您有带有不同 Microsoft Windows 更新和第三方应用程序更新设置的不同任务，您可能想要禁用该选项。

默认情况下已启用该选项。

• [指定文件系统中应用程序高级搜索的路径](#)

Kaspersky Security Center 搜索需要修复漏洞和安装更新的第三方应用程序。您可以使用系统变量。

指定应用程序安装文件夹。默认下，列表包含大多数应用程序所安装的系统文件夹。

• [启用高级诊断](#)

如果启用该功能，即便跟踪在 Kaspersky Security Center 远程诊断实用程序中对网络代理禁用，网络代理也写入跟踪。跟踪轮流写入两个文件中；两个文件的总大小由“高级诊断文件的最大大小，MB”值决定。当两个文件都满时，网络代理再次开始写入它们。带有跟踪的文件存储在 %WINDIR%\Temp 文件夹。这些文件在[远程诊断实用程序](#)中可以被访问，您可以在那里下载或删除它们。

如果禁用该功能，网络代理根据 Kaspersky Security Center 远程诊断实用程序中的设置写入跟踪。没有附加跟踪被写入。

当创建任务时，您不必启用高级诊断。例如，如果某个任务在一些设备上失败并且您希望在另一个任务运行期间获取额外信息，您可能希望稍后使用该功能。

默认情况下已禁用该选项。

- [高级诊断文件的最大大小，MB](#)

默认值是 100 MB，可用值介于 1MB 和 2048 MB 之间。当您所发送的高级诊断文件信息不足以定位问题时，您可能被 Kaspersky 技术支持专家要求更改默认值。

5. 在向导的“配置任务计划”页面，您可以为任务启动创建计划。如果必要，指定以下设置：

- [计划开始:](#)

选择任务运行计划并配置所选计划。

- [每 N 小时](#)

任务定期运行，按照指定小时数间隔，从指定的日期和时间开始。

默认下，任务每六小时运行一次，从当前系统日期和时间开始。

- [每 N 天](#)

任务定期运行，按照指定天数间隔。此外，您可以指定第一个任务运行的日期和时间。如果您为其创建任务的应用程序支持这些附加选项，则这些选项可用。

默认下，任务每天运行一次，从当前系统日期和时间开始。

- [每 N 星期](#)

任务定期运行，按照指定星期数间隔，从指定的星期和时间开始。

默认下，任务每星期一于当前系统时间运行一次。

- [每 N 分钟](#)

任务定期运行，按照指定分钟数间隔，从任务创建日期的指定时间开始。

默认下，任务每 30 分钟运行一次，从当前系统时间开始。

- [每天\(不支持夏令时\)](#)

任务定期运行，按照指定天数间隔。计划不支持夏令时(DST)。这意味着在夏令时开始和结束时当时钟向前或向后拨动一小时时，实际任务启动时间不更改。

我们不建议您使用该计划。它用于向后兼容 Kaspersky Security Center。

默认下，任务每天于当前系统时间运行一次。

- [每周](#)

任务每周在指定星期和指定时间运行。

- [按星期中的天数](#)

任务定期运行，在指定星期的指定时间。

默认情况下，任务在每周五 6:00:00 PM 运行。

- [每月](#)

任务定期运行，在指定月日的指定时间。

在缺少指定日的月份，任务在最后一天运行。

默认下，任务在每月的第一天运行，在当前系统时间。

- [手动](#)

任务不自动运行。您仅可以手动启动。

默认情况下已启用该选项。

- [每个月在所选周的指定天](#)

任务定期运行，在指定月日的指定时间。

默认情况下，不选择任何日期；默认开始时间为 6:00:00 PM。

- [当新更新下载至存储库时](#)

当新更新下载至存储库后任务运行。例如，您可能想要对“查找漏洞和所需更新”任务使用该计划。

- [在检测到病毒爆发时](#)

任务在“病毒爆发”事件发生后运行。选择将监控病毒爆发的应用程序类型。有下列应用程序类型可用：

- 用于工作站和文件服务器的反病毒
- 用于周边防护的反病毒
- 用于邮件系统的反病毒

默认情况下选定所有应用程序类型。

您可能想根据报告病毒爆发的反病毒应用程序类型运行不同的任务。此种情况下，删除您不需要的应用程序类型分类。

- [在完成其他任务时](#)

当前任务在其他任务完成后启动。您可以选择先前任务如何结束(成功或带有错误)以触发当前任务的启动。例如，您可能想使用“开启设备”选项运行“管理设备”任务，在它完成后，运行“恶意软件扫描”任务。

- [运行错过的任务](#)

该选项决定在任务要启动时客户端设备在网络中不可见时任务的行为。

如果启用该选项，系统将在下一次在客户端设备上运行 Kaspersky 应用程序时尝试启动任务。如果任务计划是“手动”、“一次”或“立即”，则设备在网络中变得可见后或包含在任务范围后，会立即启动任务。

如果该选项被禁用，则只有已计划的任务将在客户端设备上运行，而对于“手动”、“一次”和“立即”任务，仅会在网络中可见的客户端设备上运行。例如，您可能想为消耗资源的任务禁用该选项，您仅想在业余时间运行该任务。

默认情况下已启用该选项。

- [使用任务启动自动随机延迟](#)

如果启用此选项，任务将在指定的时间间隔内随机在客户端设备上启动，即 *分布式任务启动*。当计划任务运行时，分布式任务有助于避免客户端设备同时向管理服务器发出大量请求。

当任务被创建时，根据任务中包含客户端设备的数量，分发启动时间被自动计算。然后，任务总是在计算的开始时间启动。然后当任务设置被编辑或者任务被手动启动时，计算的任务启动时间值被更改。

如果该选项被禁用，任务根据计划在客户端设备上启动。

- [使用任务启动随机延迟间隔\(分钟\)](#)

如果启用此选项，任务将在指定的时间间隔内随机在客户端设备上启动。当计划任务运行时，分布式任务有助于避免客户端设备同时向管理服务器发出大量请求。

如果该选项被禁用，任务根据计划在客户端设备上启动。

默认情况下已禁用该选项。默认时间间隔为一分钟。

6. 在向导的“定义任务名称”页面，指定您正在创建的任务名称。任务名称不能包含多于 100 个字符并且不能包括任何特殊字符（*<-_?:\|）。

7. 在向导的“完成任务创建”页面，单击完成按钮关闭向导。

如果您想让任务在向导完成时立即启动，选择“向导完成时运行任务”复选框。

向导完成操作后，“查找漏洞和所需更新”任务将显示在“任务”选项卡上“受管理设备”文件夹中的任务列表内。

除了您在任务创建过程中指定的设置，您还可以更改所创建任务的其他属性。

当“查找漏洞和所需更新”任务完成后，管理服务器显示设备上应用程序中发现的漏洞列表；它还显示用来修复漏洞的所有软件更新。

如果任务结果包含 0x80240033 “Windows 更新代理错误 80240033 (“无法下载授权许可条款。)””错误，则可以通过 Windows 注册表解决此问题。

当您先后运行两个任务 — 禁用了下载快速安装文件的执行 Windows 更新同步任务，和查找漏洞和所需更新任务 — 时，管理服务器不显示所需软件更新列表。为了查看所需软件更新列表，您必须再次运行查找漏洞和所需更新任务。

网络代理从 Windows 更新或管理服务器（如果管理服务器作为 WSUS 服务器）接收任何可用的 Windows 更新和其他 Microsoft 产品更新的信息。在应用程序启动时（如果由策略规定）和客户端设备上的查找漏洞和所需更新任务每次例行运行时，信息被传输。

您可以查找可以通过 Kaspersky Security Center 更新的第三方软件详情，通过访问技术支持网站的 Kaspersky Security Center 页面，在 [服务器管理](#) 部分。

修复应用程序中的漏洞

如果您已经在快速启动向导的“更新管理设置”页面中选定了“查找并安装所需更新”，“安装所需更新并修复漏洞”任务将自动创建。该任务将显示在“任务”选项卡上“受管理设备”文件夹的工作区中。

否则，您可以做以下任意：

- 创建任务以通过安装可用更新来修复漏洞。
- 添加漏洞修复规则到现有漏洞修复任务。

在受管理设备上更新第三方应用程序或修复第三方应用程序中的漏洞时，可能需要用户交互。例如，如果第三方应用程序当前处于打开状态，则系统可能会提示用户将其关闭。

通过创建漏洞修复任务来修复漏洞

您可以做以下任意：

- 创建任务以修复多个满足特定规则的漏洞。
- 选择漏洞并创建修复它和相似漏洞的任务。

要修复满足特定规则的漏洞：

1. 在控制台树中，选择“受管理设备”文件夹。
2. 在工作区中，选择“任务”选项卡。
3. 单击“创建任务”按钮以运行添加任务向导。遵照向导的说明。
4. 在该向导的“选择任务类型”页面中，选择“安装所需更新并修复漏洞”。
5. 在向导的“设置”页面指定任务设置，如下所示：

- [指定更新安装规则](#)

这些规则被应用到客户端设备上的更新安装。如果规则未被指定，任务无可执行。对于使用规则操作的信息，请参考[更新安装规则](#)。

- [在设备重启或关闭时开始安装](#)

如果启用该选项，更新在设备被重启或关闭时安装。否则，更新根据计划安装。
如果安装更新可能影响设备性能则使用该选项。
默认情况下已禁用该选项。

- [安装所需的常规系统组件](#)

如果启用该选项，在安装更新之前，应用程序自动安装所需的所有常规系统组件（先决条件）。例如，这些先决条件可以是操作系统更新。
如果禁用该选项，您可能必须手动安装先决条件。
默认情况下已禁用该选项。

- [更新过程中允许安装新应用程序版本](#)

如果启用该选项，如果更新导致软件应用程序新版本的安装，更新将被允许。
如果禁用该选项，软件不被升级。您可以稍后手动或通过其他任务安装软件的新版本。例如，如果公司基础架构不被新软件版本支持，或者如果您想要在测试基础架构中检查升级，您可能使用该选项。
默认情况下已启用该选项。

升级应用程序可能导致安装在客户端设备上的独立应用程序功能异常。

- [下载更新到设备而不安装](#)

如果启用该选项，应用程序下载更新到设备但是不自动安装它们。您可以稍后手动安装下载的更新。
Microsoft 更新被下载到系统 Windows 存储。第三方应用程序更新（由非 Kaspersky 和 Microsoft 软件供应商开发的应用程序）将会下载到“更新下载文件夹”字段中指定的文件夹中。
如果禁用该选项，更新被自动安装到设备。
默认情况下已禁用该选项。

- [更新下载文件夹](#)

该文件夹用于下载第三方应用程序（由非 Kaspersky 和 Microsoft 软件供应商制作的应用程序）更新。

- [启用高级诊断](#)

如果启用该功能，即便跟踪在 Kaspersky Security Center 远程诊断实用程序中对网络代理禁用，网络代理也写入跟踪。跟踪轮流写入两个文件中；两个文件的总大小由“高级诊断文件的最大大小，MB”值决定。当两个文件都满时，网络代理再次开始写入它们。带有跟踪的文件存储在 %WINDIR%\Temp 文件夹。这些文件在[远程诊断实用程序](#)中可以被访问，您可以在那里下载或删除它们。

如果禁用该功能，网络代理根据 Kaspersky Security Center 远程诊断实用程序中的设置写入跟踪。没有附加跟踪被写入。

当创建任务时，您不必启用高级诊断。例如，如果某个任务在一些设备上失败并且您希望在另一个任务运行期间获取额外信息，您可能希望稍后使用该功能。

默认情况下已禁用该选项。

- [高级诊断文件的最大大小，MB](#)

默认值是 100 MB，可用值介于 1 MB 和 2048 MB 之间。当您所发送的高级诊断文件信息不足以定位问题时，您可能被 Kaspersky 技术支持专家要求更改默认值。

6. 在向导的“选择操作系统重启选项”页面，选择客户端设备的操作系统在操作后必须被重启时的操作：

- [不重启设备](#)

客户端设备在操作后不被自动重启。要完成操作，您必须重启设备(例如，手动或通过设备管理任务)。所需重启的信息被保存在任务结果和设备状态。该选项适用于在需要持续操作的服务器和其他设备上的任务。

- [重启设备](#)

如果完成安装需要重启，客户端设备总是被自动重启。该选项适用于允许中断操作(关机或重启)的设备上的任务。

- [提示用户操作](#)

客户端设备屏幕上将显示重启提醒，提示用户手动重启设备。可以为该选项定义一些高级设置：用户消息文本、消息显示频率以及强制重启（不需要用户确认）的时间间隔。该选项适用于用户必须可以选择最方便的时间进行重启的工作站。

默认情况下已选定该选项。

- [重复提示间隔\(分钟\)](#)

如果启用该选项，应用程序以指定频率提示用户重启操作系统。

默认情况下已启用该选项。默认时间间隔为 5 分钟。可用值介于 1 和 1440 分钟之间。

如果禁用该选项，提示仅显示一次。

- [在该时间后重启\(分钟\)](#)

提示用户之后，应用程序在指定时间间隔后强制操作系统重启。
默认情况下已启用该选项。默认延时是 30 分钟。可用值介于 1 和 1440 分钟之间。

- [强行关闭锁定会话中的应用程序](#)

运行应用程序可能会阻止客户端设备重启。例如，如果文档在文档处理应用程序中被编辑且未被保存，则应用程序不允许设备重启。

如果启用该选项，锁定设备上的此类应用程序在设备重启前被强制关闭。结果，用户可能丢失他们未保存的更改。

如果禁用该选项，锁定设备不被重启。该设备上的任务状态显示设备需要重启。用户必须手动关闭所有运行在锁定设备上的应用程序并重启这些设备。

默认情况下已禁用该选项。

7. 在向导的“配置任务计划”页面，您可以为任务启动创建计划。如果必要，指定以下设置：

- [计划开始](#)

选择任务运行计划并配置所选计划。

- [每 N 小时](#)

任务定期运行，按照指定小时数间隔，从指定的日期和时间开始。

默认下，任务每六小时运行一次，从当前系统日期和时间开始。

- [每 N 天](#)

任务定期运行，按照指定天数间隔。此外，您可以指定第一个任务运行的日期和时间。如果您为其创建任务的应用程序支持这些附加选项，则这些选项可用。

默认下，任务每天运行一次，从当前系统日期和时间开始。

- [每 N 星期](#)

任务定期运行，按照指定星期数间隔，从指定的星期和时间开始。

默认下，任务每星期一于当前系统时间运行一次。

- [每 N 分钟](#)

任务定期运行，按照指定分钟数间隔，从任务创建日期的指定时间开始。

默认下，任务每 30 分钟运行一次，从当前系统时间开始。

- [每天\(不支持夏令时\)](#)

任务定期运行，按照指定天数间隔。计划不支持夏令时(DST)。这意味着在夏令时开始和结束时当时钟向前或向后拨动一小时时，实际任务启动时间不更改。

我们不建议您使用该计划。它用于向后兼容 Kaspersky Security Center。

默认下，任务每天于当前系统时间运行一次。

- [每周](#)

任务每周在指定星期和指定时间运行。

- [按星期中的天数](#)

任务定期运行，在指定星期的指定时间。

默认情况下，任务在每周五 6:00:00 PM 运行。

- [每月](#)

任务定期运行，在指定月日的指定时间。

在缺少指定日的月份，任务在最后一天运行。

默认下，任务在每月的第一天运行，在当前系统时间。

- [手动](#)

任务不自动运行。您仅可以手动启动。

默认情况下已启用该选项。

- [每个月在所选周的指定天](#)

任务定期运行，在指定月日的指定时间。

默认情况下，不选择任何日期；默认开始时间为 6:00:00 PM。

- [在检测到病毒爆发时](#)

任务在“病毒爆发”事件发生后运行。选择将监控病毒爆发的应用程序类型。有下列应用程序类型可用：

- 用于工作站和文件服务器的反病毒
- 用于周边防护的反病毒
- 用于邮件系统的反病毒

默认情况下选定所有应用程序类型。

您可能想根据报告病毒爆发的反病毒应用程序类型运行不同的任务。此种情况下，删除您不需要的应用程序类型分类。

- [在完成其他任务时](#)

当前任务在其他任务完成后启动。您可以选择先前任务如何结束(成功或带有错误)以触发当前任务的启动。例如，您可能想使用“开启设备”选项运行“管理设备”任务，在它完成后，运行“恶意软件扫描”任务。

- [运行错过的任务](#)

该选项决定在任务要启动时客户端设备在网络中不可见时任务的行为。

如果启用该选项，系统将在下一次在客户端设备上运行 Kaspersky 应用程序时尝试启动任务。如果任务计划是“手动”、“一次”或“立即”，则设备在网络中变得可见后或包含在任务范围后，会立即启动任务。

如果该选项被禁用，则只有已计划的任務将在客户端设备上运行，而对于“手动”、“一次”和“立即”任务，仅会在网络中可见的客户端设备上运行。例如，您可能想为消耗资源的任务禁用该选项，您仅想在业余时间运行该任务。

默认情况下已启用该选项。

- [使用任务启动自动随机延迟](#)

如果启用此选项，任务将在指定的时间间隔内随机在客户端设备上启动，即 *分布式任务启动*。当计划任务运行时，分布式任务有助于避免客户端设备同时向管理服务器发出大量请求。

当任务被创建时，根据任务中包含客户端设备的数量，分发启动时间被自动计算。然后，任务总是在计算的开始时间启动。然后当任务设置被编辑或者任务被手动启动时，计算的任务启动时间值被更改。

如果该选项被禁用，任务根据计划在客户端设备上启动。

- [使用任务启动随机延迟间隔\(分钟\)](#)

如果启用此选项，任务将在指定的时间间隔内随机在客户端设备上启动。当计划任务运行时，分布式任务有助于避免客户端设备同时向管理服务器发出大量请求。

如果该选项被禁用，任务根据计划在客户端设备上启动。

默认情况下已禁用该选项。默认时间间隔为一分钟。

8. 在向导的“定义任务名称”页面，指定您正在创建的任务名称。任务名称不能包含多于 100 个字符并且不能包括任何特殊字符 (*<>_?:\|)。

9. 在向导的“完成任务创建”页面，单击完成按钮关闭向导。

如果您想让任务在向导完成时立即启动，选择“向导完成时运行任务”复选框。

等待向导完成操作后，系统将创建“安装所需更新并修复漏洞”任务，并显示在“任务”文件夹中。

除了您在任务创建过程中指定的设置，您还可以更改所创建任务的其他属性。

如果任务结果包含 0x80240033 “Windows 更新代理错误 80240033 (“无法下载授权许可条款。)””错误，则可以通过 Windows 注册表解决此问题。

要修复特定漏洞和相似漏洞：

1. 在控制台树的高级 → 应用程序管理文件夹中，选择“软件漏洞”子文件夹。

2. 选择您要修复的漏洞。

3. 单击“运行漏洞修复向导”按钮。

漏洞修复向导启动。

漏洞修复向导功能仅在漏洞和补丁管理授权许可下可用。

遵照向导的说明。

4. 在“搜索现有的漏洞修复任务”窗口，指定以下参数：

- [仅显示修复该漏洞的任务](#)

如果启用该选项，漏洞修复向导搜索修复所选漏洞的现有任务。

如果禁用该选项或搜索未检索到可应用任务，漏洞修复向导提示您为修复漏洞创建规则或任务。

默认情况下已启用该选项。

- [批准修复该漏洞的更新](#)

修复漏洞的更新将被批准安装。如果一些应用的更新安装规则仅允许安装批准的更新，启用该选项。

默认情况下已禁用该选项。

5. 如果您选择搜索现有漏洞修复任务或搜索检索到一些任务，您可以查看这些任务的属性或手动启动它们。不需要进一步操作。

否则，点击新漏洞修复任务按钮。

6. 选择漏洞修复规则类型以添加到新任务，然后点击结束按钮。

7. 在显示的提示中做出安装所有先前应用程序更新的选择。如果您同意在安装所选更新需要时安装连续的应用程序版本，点击是。如果您要直接更新应用程序而不安装连续版本，点击否。如果安装所选更新不能不安装先前版本的应用程序，应用程序更新失败。

更新安装和漏洞修复任务创建向导启动。遵照向导的说明。

8. 在向导的“选择操作系统重启选项”页面，选择客户端设备的操作系统在操作后必须被重启时的操作：

- [不重启设备](#)

客户端设备在操作后不被自动重启。要完成操作，您必须重启设备(例如，手动或通过设备管理任务)。所需重启的信息被保存在任务结果和设备状态。该选项适用于在需要持续操作的服务器和其他设备上的任务。

- [重启设备](#)

如果完成安装需要重启，客户端设备总是被自动重启。该选项适用于允许中断操作(关机或重启)的设备上的任务。

- [提示用户操作](#)

客户端设备屏幕上将显示重启提醒，提示用户手动重启设备。可以为该选项定义一些高级设置：用户消息文本、消息显示频率以及强制重启（不需要用户确认）的时间间隔。该选项适用于用户必须可以选择最方便的时间进行重启的工作站。

默认情况下已选定该选项。

- [重复提示间隔\(分钟\)](#)

如果启用该选项，应用程序以指定频率提示用户重启操作系统。

默认情况下已启用该选项。默认时间间隔为 5 分钟。可用值介于 1 和 1440 分钟之间。

如果禁用该选项，提示仅显示一次。

- [在该时间后重启\(分钟\)](#)

提示用户之后，应用程序在指定时间间隔后强制操作系统重启。

默认情况下已启用该选项。默认延时是 30 分钟。可用值介于 1 和 1440 分钟之间。

- [强行关闭锁定会话中的应用程序](#)

运行应用程序可能会阻止客户端设备重启。例如，如果文档在文档处理应用程序中被编辑且未被保存，则应用程序不允许设备重启。

如果启用该选项，锁定设备上的此类应用程序在设备重启前被强制关闭。结果，用户可能丢失他们未保存的更改。

如果禁用该选项，锁定设备不被重启。该设备上的任务状态显示设备需要重启。用户必须手动关闭所有运行在锁定设备上的应用程序并重启这些设备。

默认情况下已禁用该选项。

9. 在向导的“选择要对其分配任务的设备”页面，选择以下选项之一：

- [选择管理服务检测到的网络设备](#)

任务被分配到特定设备。特定设备可以包含管理组的设备和未分配的设备。

例如，您可能要在安装网络代理到未分配的设备的任务中使用该选项。

- [手动指定设备地址或从列表导入地址](#)

您可以指定您要为其分配任务的设备的 NetBIOS 名称、DNS 名称、IP 地址和 IP 子网。

您可能要使用该选项以对特定子网执行任务。例如，您可能要安装特定应用程序到会计设备，或者扫描疑似被感染子网中的设备。

- [分配任务到设备分类](#)

该任务被分配到设备分类中的设备。您可以指定现有分类之一。

例如，您可能要使用该选项在特定操作系统版本的设备上运行任务。

- [分配任务到管理组](#)

任务被分配到包含在管理组中的设备。您可以指定现有组之一或者创建新组。
例如，您可能要使用该选项运行发送消息到用户任务，如果消息针对包含在特定管理组中的设备。

10. 在向导的“配置任务计划”页面，您可以为任务启动创建计划。如果必要，指定以下设置：

- [计划开始](#)

选择任务运行计划并配置所选计划。

- [每 N 小时](#)

任务定期运行，按照指定小时数间隔，从指定的日期和时间开始。
默认下，任务每六小时运行一次，从当前系统日期和时间开始。

- [每 N 天](#)

任务定期运行，按照指定天数间隔。此外，您可以指定第一个任务运行的日期和时间。如果您为其创建任务的应用程序支持这些附加选项，则这些选项可用。
默认下，任务每天运行一次，从当前系统日期和时间开始。

- [每 N 星期](#)

任务定期运行，按照指定星期数间隔，从指定的星期和时间开始。
默认下，任务每星期一于当前系统时间运行一次。

- [每 N 分钟](#)

任务定期运行，按照指定分钟数间隔，从任务创建日期的指定时间开始。
默认下，任务每 30 分钟运行一次，从当前系统时间开始。

- [每天\(不支持夏令时\)](#)

任务定期运行，按照指定天数间隔。计划不支持夏令时(DST)。这意味着在夏令时开始和结束时当时钟向前或向后拨动一小时时，实际任务启动时间不更改。
我们不建议您使用该计划。它用于向后兼容 Kaspersky Security Center。
默认下，任务每天于当前系统时间运行一次。

- [每周](#)

任务每周在指定星期和指定时间运行。

- [按星期中的天数](#)

任务定期运行，在指定星期的指定时间。
默认情况下，任务在每周五 6:00:00 PM 运行。

- [每月](#)

任务定期运行，在指定月日的指定时间。
在缺少指定日的月份，任务在最后一天运行。
默认下，任务在每月的第一天运行，在当前系统时间。

- [手动](#)

任务不自动运行。您仅可以手动启动。
默认情况下已启用该选项。

- [每个月在所选周的指定天](#)

任务定期运行，在指定月日的指定时间。
默认情况下，不选择任何日期；默认开始时间为 6:00:00 PM。

- [在检测到病毒爆发时](#)

任务在“病毒爆发”事件发生后运行。选择将监控病毒爆发的应用程序类型。有下列应用程序类型可用：

- 用于工作站和文件服务器的反病毒
- 用于周边防护的反病毒
- 用于邮件系统的反病毒

默认情况下选定所有应用程序类型。

您可能想根据报告病毒爆发的反病毒应用程序类型运行不同的任务。此种情况下，删除您不需要的应用程序类型分类。

- [在完成其他任务时](#)

当前任务在其他任务完成后启动。您可以选择先前任务如何结束(成功或带有错误)以触发当前任务的启动。例如，您可能想使用“开启设备”选项运行“管理设备”任务，在它完成后，运行“恶意软件扫描”任务。

- [运行错过的任务](#)

该选项决定在任务要启动时客户端设备在网络中不可见时任务的行为。

如果启用该选项，系统将在下一次在客户端设备上运行 Kaspersky 应用程序时尝试启动任务。如果任务计划是“手动”、“一次”或“立即”，则设备在网络中变得可见后或包含在任务范围后，会立即启动任务。

如果该选项被禁用，则只有已计划的任務将在客户端设备上运行，而对于“手动”、“一次”和“立即”任务，仅会在网络中可见的客户端设备上运行。例如，您可能想为消耗资源的任务禁用该选项，您仅想在业余时间运行该任务。

默认情况下已启用该选项。

- [使用任务启动自动随机延迟](#)

如果启用此选项，任务将在指定的时间间隔内随机在客户端设备上启动，即 *分布式任务启动*。当计划任务运行时，分布式任务有助于避免客户端设备同时向管理服务器发出大量请求。

当任务被创建时，根据任务中包含客户端设备的数量，分发启动时间被自动计算。然后，任务总是在计算的开始时间启动。然后当任务设置被编辑或者任务被手动启动时，计算的任务启动时间值被更改。

如果该选项被禁用，任务根据计划在客户端设备上启动。

- [使用任务启动随机延迟间隔\(分钟\)](#)

如果启用此选项，任务将在指定的时间间隔内随机在客户端设备上启动。当计划任务运行时，分布式任务有助于避免客户端设备同时向管理服务器发出大量请求。

如果该选项被禁用，任务根据计划在客户端设备上启动。

默认情况下已禁用该选项。默认时间间隔为一分钟。

11. 在向导的“定义任务名称”页面，指定您正在创建的任务名称。任务名称不能包含多于 100 个字符并且不能包括任何特殊字符（* < > _ ? : \ | ）。

12. 在向导的“完成任务创建”页面，单击完成按钮关闭向导。

如果您想让任务在向导完成时立即启动，选择“向导完成时运行任务”复选框。

当向导完成后，系统将创建“安装所需更新并修复漏洞”任务，并显示在“任务”文件夹中。

除了您在任务创建过程中指定的设置，您还可以更改所创建任务的其他属性。

通过添加规则到现有漏洞修复任务来修复漏洞

要通过添加规则到现有漏洞修复任务来修复漏洞：

1. 在控制台树的高级 → 应用程序管理文件夹中，选择“软件漏洞”子文件夹。

2. 选择您要修复的漏洞。

3. 单击“运行漏洞修复向导”按钮。

漏洞修复向导启动。

漏洞修复向导功能仅在漏洞和补丁管理授权许可下可用。

遵照向导的说明。

4. 在“搜索现有的漏洞修复任务”窗口，指定以下参数：

- [仅显示修复该漏洞的任务](#)

如果启用该选项，漏洞修复向导搜索修复所选漏洞的现有任务。

如果禁用该选项或搜索未检索到可应用任务，漏洞修复向导提示您为修复漏洞创建规则或任务。

默认情况下已启用该选项。

- [批准修复该漏洞的更新](#)

修复漏洞的更新将被批准安装。如果一些应用的更新安装规则仅允许安装批准的更新，启用该选项。

默认情况下已禁用该选项。

5. 如果您选择搜索现有漏洞修复任务或搜索检索到一些任务，您可以查看这些任务的属性或手动启动它们。不需要进一步操作。

否则，点击**添加漏洞修复规则到现有任务**按钮。

6. 选择您要添加规则的任务，然后单击“添加规则”按钮。

而且，您可以查看现有任务的属性，手动启动它们，或者创建新任务。

7. 选择规则类型以添加到所选任务，然后点击**结束**按钮。

8. 在显示的提示中做出安装所有先前应用程序更新的选择。如果您同意在安装所选更新需要时安装连续的应用程序版本，点击**是**。如果您要直接更新应用程序而不安装连续版本，点击**否**。如果安装所选更新不能不安装先前版本的应用程序，应用程序更新失败。

漏洞修复新规则被添加到现有安装所需更新并修复漏洞任务。

忽略软件漏洞

您可以忽略要修复的软件漏洞。忽略软件漏洞的原因可能有如下几点：

- 您认为该软件漏洞对您的组织不严重。
- 您了解该软件漏洞修补程序可能会破坏与需要该漏洞修补程序的软件相关的数据。
- 您可以确定该软件漏洞对组织的网络没有危险，因为您使用其他措施来保护受管理设备。

您可以忽略所有受管理设备上或仅选定受管理设备上的软件漏洞。

要忽略所有受管理设备上的软件漏洞，请执行以下操作：

1. 在控制台树的高级 → 应用程序管理文件夹中，选择“软件漏洞”子文件夹。

文件夹的工作区中将显示设备上所安装网络代理在应用程序中所检测到的漏洞的列表。

2. 选择您要忽略的漏洞。

3. 从该漏洞的上下文菜单中选择“属性”。

漏洞的属性窗口打开。

4. 在“常规”区域中，选择“忽略漏洞”选项。

5. 单击“确定”。

此时将关闭软件漏洞属性窗口。

在所有受管理设备上都会忽略该软件漏洞。

要忽略选定受管理设备上的软件漏洞，请执行以下操作：

1. 打开[选定受管理设备的属性窗口](#)，然后选择“软件漏洞”区域。

2. 选择软件漏洞。

3. 忽略选定漏洞。

选定设备上的软件漏洞将被忽略。

在完成“*修复漏洞*”任务或“*安装所需更新并修复漏洞*”任务后，将无法修复被忽略的软件漏洞。您可以通过过滤器从漏洞列表中排除被忽略的软件漏洞。

为第三方软件中的漏洞选择用户修补程序

要使用“*修复漏洞*”任务，您必须手动指定软件更新以修复任务设置中列出的第三方软件中的漏洞。“*修复漏洞*”任务使用针对 Microsoft 软件的建议修补程序以及针对其他第三方软件的用户修补程序。*用户修补程序*是软件更新，用于修复管理员手动指定的漏洞。

要为第三方软件中的漏洞选择用户修补程序，请执行以下操作：

1. 在控制台树的高级 → 应用程序管理文件夹中，选择“软件漏洞”子文件夹。

文件夹的工作区中将显示设备上所安装网络代理在应用程序中所检测到的漏洞的列表。

2. 选择要为其指定用户修补程序的漏洞。

3. 从该漏洞的上下文菜单中选择“属性”。

漏洞的属性窗口打开。

4. 在“用户修复和其他修复”区域中，单击“添加”按钮。

此时将显示可用安装包的列表。显示的安装包列表对应于远程安装 → 安装包列表。如果尚未创建包含针对所选漏洞用户修补程序的安装包，则可以立即通过启动“新安装包向导”来创建该包。

5. 选择一个或多个安装包，其中包含针对第三方软件漏洞的一个或多个用户修补程序。

6. 单击“确定”。

系统会指定包含软件漏洞用户修补程序的安装包。启动“*修复漏洞*”任务后，将安装安装包并修复软件漏洞。

更新安装规则

当在应用程序中修复漏洞时，您必须指定更新安装规则。这些规则决定要安装的更新和要修复的漏洞。

精确设置取决于您是否创建了 Microsoft 应用程序、第三方应用程序（由非 Kaspersky 和 Microsoft 软件供应商制作的应用程序）、或所有应用程序的更新的规则。当创建 Microsoft 应用程序或第三方应用程序规则时，您可以选择特定的应用程序和您要安装更新的应用程序版本。当创建所有应用程序的规则时，您可以选择您要安装的特定更新和您要通过安装更新而修复的漏洞。

要为所有应用程序更新创建规则：

1. 在添加任务向导的“设置”页面，点击“添加”按钮。
规则创建向导开始。遵照向导的说明。
2. 在规则类型页面，选择所有更新的规则。
3. 在“常规标准”页面，使用下拉列表指定以下设置：

- [要安装的更新集](#)

选择必须在客户端设备上安装的更新：

- 仅安装批准的更新。这仅安装批准的更新。
- 安装所有更新 (除了拒绝的) 这安装带有 *已批准* 或 *未定义批准* 状态的更新。
- 安装所有更新 (包括拒绝的) 这安装所有更新，无论什么批准状态。警惕选择该选项。例如，如果您想要在测试基础架构中检查一些被拒绝的更新的安装，使用该选项。

- [修复安全级别等于或大于该项目的漏洞](#)

有时候，软件更新可能损害用户的软件体验。此种情况下，您可能决定仅安装软件操作的关键更新并跳过其他更新。

如果启用该选项，更新仅修复 Kaspersky 设置的严重级别等于或高于列表中选定的值（中度、高危或严重）的漏洞。严重级别低于选定值的漏洞不被修复。

如果禁用该选项，更新修复所有漏洞，无论它们的严重级别是什么。

默认情况下已禁用该选项。

4. 在“更新”页面，选择要安装的更新：

- [安装所有适用的更新](#)

安装符合向导“常规标准”页面上指定条件的所有软件更新。默认选择。

- [仅安装列表中的更新](#)

仅安装您从列表中手动选择的软件更新。该列表包含所有可用软件更新。

例如，您可能想要在以下情况下选择特定更新：要在测试环境中检查它们的安装、要仅更新严重应用程序、或者要仅更新特定应用程序。

- [自动安装所选更新安装所需的所有先前应用程序更新](#)

如果在安装所选更新需要时，您同意安装临时应用程序版本，保持该选项被启用。

如果禁用该选项，仅选定的应用程序版本被安装。如果您想直截了当地更新应用程序，而不尝试安装增量版本，请禁用该选项。如果安装所选更新不能不安装先前版本的应用程序，应用程序更新失败。

例如，您在设备上安装了应用程序的版本 3，您想更新它到版本 5，但是该应用程序的版本 5 仅可以在版本 4 之上安装。如果启用该选项，软件先安装版本 4，然后安装版本 5。如果禁用该选项，软件更新应用程序失败。

默认情况下已启用该选项。

5. 在“漏洞”页面，选择将由安装所选更新修复的漏洞。

- [修复所有匹配其他标准的漏洞](#)

修复符合向导“常规标准”页面上指定条件的所有漏洞。默认选择。

- [仅修复列表中的漏洞](#)

仅修复您手动从列表中选择漏洞。列表包含所有检测到的漏洞。

例如，您可能想要在以下情况下选择特定漏洞：要在测试环境中检查它们的修复、要仅修复严重应用程序中的漏洞、或者要仅修复特定应用程序中的漏洞。

6. 在名称页面，指定您正在创建的规则名称。您可以稍后在所创建任务的属性窗口的设置区域更改该名称。

规则创建向导完成操作后，将创建新规则，并显示在添加任务向导的“指定更新安装规则”字段。

要为 Microsoft 应用程序更新创建规则：

1. 在添加任务向导的“设置”页面，点击“添加”按钮。

规则创建向导开始。遵照向导的说明。

2. 在规则类型页面，选择 **Windows 更新** 的规则。

3. 在“常规标准”页面，指定以下设置：

- [要安装的更新集](#)

选择必须在客户端设备上安装的更新：

- 仅安装批准的更新。这仅安装批准的更新。
- 安装所有更新 (除了拒绝的) 这安装带有 *已批准* 或 *未定义* 批准状态的更新。
- 安装所有更新 (包括拒绝的) 这安装所有更新，无论什么批准状态。警惕选择该选项。例如，如果您想要在测试基础架构中检查一些被拒绝的更新的安装，使用该选项。

- [修复安全级别等于或大于该项目的漏洞](#)

有时候，软件更新可能损害用户的软件体验。此种情况下，您可能决定仅安装软件操作的关键更新并跳过其他更新。

如果启用该选项，更新仅修复 Kaspersky 设置的严重级别等于或高于列表中选定的值（中度、高危或严重）的漏洞。严重级别低于选定值的漏洞不被修复。

如果禁用该选项，更新修复所有漏洞，无论它们的严重级别是什么。

默认情况下已禁用该选项。

- [修复 MSRC 安全级别等于或大于该项的漏洞](#)

有时候，软件更新可能损害用户的软件体验。此种情况下，您可能决定仅安装软件操作的关键更新并跳过其他更新。

如果启用该选项，更新仅修复 Microsoft Security Response Center (MSRC) 设置的严重级别等于或高于列表中选定的值（低、中度、高危或严重）的漏洞。严重级别低于选定值的漏洞不被修复。

如果禁用该选项，更新修复所有漏洞，无论它们的严重级别是什么。

默认情况下已禁用该选项。

4. 在应用程序页面，选择您要安装更新的应用程序和应用程序版本。默认情况下选定所有应用程序。

5. 在“更新类别”页面，选择要安装的更新类别。这些类别与 Microsoft Update Catalog 中的类别相同。默认情况下选定所有类别。

6. 在名称页面，指定您正在创建的规则名称。您可以稍后在所创建任务的属性窗口的设置区域更改该名称。

向导完成操作后，将创建新规则，并显示在添加任务向导的“指定更新安装规则”字段。

要为第三方应用程序更新创建规则：

1. 在添加任务向导的“设置”页面，点击“添加”按钮。

规则创建向导开始。遵照向导的说明。

2. 在规则类型页面，选择第三方更新的规则。

3. 在“常规标准”页面，指定以下设置：

- [要安装的更新集](#)

选择必须在客户端设备上安装的更新：

- 仅安装批准的更新。这仅安装批准的更新。
- 安装所有更新 (除了拒绝的) 这安装带有 *已批准* 或 *未定义* 批准状态的更新。
- 安装所有更新 (包括拒绝的) 这安装所有更新，无论什么批准状态。警惕选择该选项。例如，如果您想要在测试基础架构中检查一些被拒绝的更新的安装，使用该选项。

- [修复安全级别等于或大于该项的漏洞](#)

有时候，软件更新可能损害用户的软件体验。此种情况下，您可能决定仅安装软件操作的关键更新并跳过其他更新。

如果启用该选项，更新仅修复 Kaspersky 设置的严重级别等于或高于列表中选定的值（中度、高危或严重）的漏洞。严重级别低于选定值的漏洞不被修复。

如果禁用该选项，更新修复所有漏洞，无论它们的严重级别是什么。

默认情况下已禁用该选项。

4. 在“应用程序”页面，选择您要安装更新的应用程序和应用程序版本。默认情况下选定所有应用程序。

5. 在名称页面，指定您正在创建的规则名称。您可以稍后在所创建任务的属性窗口的设置区域更改该名称。

向导完成操作后，将创建新规则，并显示在添加任务向导的“指定更新安装规则”字段。

应用程序组

该区域将说明如何管理设备上安装的应用程序组。

创建应用程序类别

Kaspersky Security Center 允许创建设务上所安装应用程序的类别。

您可以通过以下方式创建应用程序类别：

- 管理员指定某个文件夹，所选类别中包括的可执行文件将存放在该文件夹中。
- 管理员指定某个设备，所选类别中包括的可执行文件将存放在该设备中。
- 管理员设置用于将应用程序包括在所选类别的标准。

创建应用程序类别之后，管理员可以为该应用程序类别设置规则。这些规则将定义指定类别中所包括应用程序的行为。例如，您可以阻止或允许启动某个类别中包括的应用程序的启动。

管理设备上的应用程序运行

Kaspersky Security Center 允许您以允许列表模式管理设备上的应用程序启动。详情请参考 [Kaspersky Endpoint Security for Windows Online Help](#)。在允许列表模式下，您只可以在选定设备上启动指定类别中包括的应用程序。管理员可以查看每一个设备上的用户运行的应用程序所应用规则的统计分析结果。

清查设备上所安装的软件

Kaspersky Security Center 允许清查 Windows 设备上所安装的软件。网络代理将检索设备上所安装应用程序的所有信息。在清查期间检索到的信息将显示在“已安装的应用程序”文件夹的工作区中。管理员可以查看任何应用程序相关的信息，包括其版本和生产商。

从单个设备接收的可执行文件数量不能超过 150,000。达到此限制后，Kaspersky Security Center 无法接收新文件。

已授权应用程序组管理

Kaspersky Security Center 允许您创建已授权应用程序的群组。这是一组由满足管理员所设标准的应用程序组成的授权应用程序群组。管理员可以为授权应用程序组指定以下标准：

- 应用程序名称
- 应用程序版本
- 制造商
- 应用程序标签

满足一个或多个标准的应用程序将自动包括在群组中。若要创建一组已授权应用程序，您必须设置至少一个将应用程序包括在此类组中的标准。

每个已授权应用程序组有其自己的授权许可密钥。已授权应用程序组的授权许可密钥定义了该组中包括的应用程序的最大允许安装数量。如果安装数量超过了授权许可密钥中设置的限值，将在管理服务器中记录信息事件。管理员可以指定该授权许可密钥的有效期。到达该日期后，信息事件将记录在管理服务器中。

查看可执行文件信息

Kaspersky Security Center 将检索设备上安装操作系统以来运行过的可执行文件的所有信息。有关可执行文件的信息将显示在“可执行文件”文件夹工作区中的主应用程序窗口中。

方案：应用程序管理

您可以管理用户设备上的应用程序启动。您可以允许或阻止应用程序在受管理设备上运行。此功能由“应用程序控制”组件实现。您可以管理 Windows 设备上安装的应用程序。

先决条件

- Kaspersky Security Center 已部署在您的组织中。
- Kaspersky Endpoint Security for Windows 策略已创建并处于活动状态。

阶段

“应用程序控制”使用方案分阶段进行：

1 形成并查看客户端设备上的应用程序列表

此阶段帮助您了解受管理设备上安装了哪些应用程序。您可以查看应用程序列表，并根据组织的安全策略确定要允许和禁止哪些应用程序。限制可能与组织中的信息安全策略有关。如果您非常清楚受管理设备上安装了哪些应用程序，则可以跳过此阶段。

说明：

- 管理控制台：[查看应用程序注册表](#)
- Kaspersky Security Center 13.1 Web Console：[获取并查看客户端设备上安装的应用程序列表](#)

2 形成并查看客户端设备上的可执行文件列表

此阶段帮助您了解在受管理设备上发现了哪些可执行文件。查看可执行文件列表，并将其与允许和禁止的可执行文件列表进行比较。对可执行文件的使用限制可能与组织中的信息安全策略有关。如果您非常清楚受管理设备上安装了哪些可执行文件，则可以跳过此阶段。

说明：

- 管理控制台：[可执行文件清单](#)
- Kaspersky Security Center 13.1 Web Console：[获取并查看客户端设备上存储的可执行文件列表](#)

3 为组织中使用的应用程序创建应用程序类别

分析受管理设备上存储的应用程序和可执行文件的列表。在分析基础上，创建应用程序类别。建议创建一个“工作应用程序”类别，以覆盖组织中使用标准应用程序集。如果不同的用户组在工作中使用不同的应用程序集，则可以为每个用户组创建单独的应用程序类别。

根据创建应用程序类别的条件集，可以创建三种类型的应用程序类别。

说明：

- 管理控制台：[为 Kaspersky Endpoint Security for Windows 策略创建应用程序类别，创建含有手动添加内容的应用程序类别，创建含有自动添加内容的应用程序类别](#)
- Kaspersky Security Center 13.1 Web Console：[创建含有手动添加内容的应用程序类别，创建包含来自选定设备的可执行文件的应用程序类别，创建包含来自选定文件夹的可执行文件的应用程序类别](#)

4 在 Kaspersky Endpoint Security for Windows 策略中配置“应用程序控制”

使用您在上一阶段创建的应用程序类别，在 Kaspersky Endpoint Security for Windows 策略中配置“应用程序控制”组件。

说明：

- 管理控制台：[配置应用程序在客户端设备上的启动管理](#)
- Kaspersky Security Center 13.1 Web Console：[在 Kaspersky Endpoint Security for Windows 策略中配置“应用程序控制”](#)

5 在测试模式下开启“应用程序控制”组件

为确保应用程序控制规则不会阻止用户工作所需的应用程序，建议在创建新规则后启用应用程序控制规则测试并分析其操作。启用测试后，Kaspersky Endpoint Security for Windows 将不会阻止被应用程序控制规则禁止启动的应用程序，而是将有关其启动的通知发送到管理服务器。

测试应用程序控制规则时，建议执行以下操作：

- 确定测试周期。测试周期从几天到两个月不等。
- 检查由测试“应用程序控制”操作生成的事件。

Kaspersky Security Center 13.1 Web Console 操作说明：[在 Kaspersky Endpoint Security for Windows 策略中配置“应用程序控制”组件](#)。遵循此说明并在配置过程中启用“测试模式”选项。

6 更改“应用程序控制”组件的应用程序类别设置

如有必要，请更改“应用程序控制”设置。根据测试结果，您可以将与“应用程序控制”组件事件相关的可执行文件添加到含有手动添加内容的应用程序类别中。

说明：

- 管理控制台：[添加事件相关的可执行文件到应用程序类别](#)
- Kaspersky Security Center 13.1 Web Console：[添加事件相关的可执行文件到应用程序类别](#)

7 在操作模式下应用“应用程序控制”的规则

测试应用程序控制规则并完成应用程序类别的配置后，您可以在操作模式下应用“应用程序控制”的规则。

Kaspersky Security Center 13.1 Web Console 操作说明：[在 Kaspersky Endpoint Security for Windows 策略中配置“应用程序控制”组件](#)。遵循此说明并在配置过程中禁用“测试模式”选项。

8 验证“应用程序控制”配置

确保已完成以下操作：

- 已创建应用程序类别。
- 已使用应用程序类别配置“应用程序控制”。
- 已在操作模式下应用“应用程序控制”的规则。

结果

方案完成后，将控制受管理设备上的应用程序启动。用户只能启动组织中允许的应用程序，而不能启动组织中禁止的应用程序。

有关“应用程序控制”的详细信息，请参阅 [Kaspersky Endpoint Security for Windows 在线帮助](#) 和 [Kaspersky Security for Virtualization Light Agent](#)。

为 Kaspersky Endpoint Security for Windows 策略创建应用程序类别

您可以从“应用程序类别”文件夹和 Kaspersky Endpoint Security for Windows 策略的“属性”窗口为 Kaspersky Endpoint Security for Windows 策略创建应用程序类别。

要从“应用程序类别”文件夹为 Kaspersky Endpoint Security 策略创建应用程序类别：

1. 在控制台树中，选择高级 → 应用程序管理 → 应用程序类别。
2. 在“应用程序类别”文件夹的工作区，单击“新类别”按钮。
新类别向导启动。
3. 在“类别类型”页面，选择用户类别类型：
 - 含有手动添加内容的类别。指定用于分配可执行文件到所创建类别的标准。
 - 包含来自所选设备的可执行文件的类别。指定其可执行文件将被自动分配到类别的设备。
 - 包含来自特定文件夹的可执行文件的类别。指定其可执行文件将被自动分配到类别的文件夹。
4. 遵照向导的说明。

当向导结束时，自定义应用程序类别被创建。您可以在“应用程序类别”文件夹的工作区使用分类列表查看新创建的类别。

您也可以从策略文件夹创建应用程序类别。

要从 Kaspersky Endpoint Security for Windows 策略的属性窗口创建应用程序类别：

1. 在控制台树中，选择“策略”文件夹。
2. 在“策略”文件夹的工作区，选择您要为其创建类别的 Kaspersky Endpoint Security 策略。
3. 右击并选择“属性”。
4. 在打开的“属性”窗口中，在左侧“区域”窗格选择安全控制 → 应用程序控制。
5. 在“应用程序控制”区域的“控制模式”和“操作”下拉列表中选择允许列表或拒绝列表，然后单击“添加”按钮。包含类别列表的应用程序控制规则窗口打开。
6. 单击“新建”按钮。
7. 输入新策略名称并点击确定。
新类别向导启动。
8. 在“类别类型”页面，选择用户类别类型：
 - 含有手动添加内容的类别。指定用于分配可执行文件到所创建类别的标准。
 - 包含来自所选设备的可执行文件的类别。指定其可执行文件将被自动分配到类别的设备。
 - 包含来自特定文件夹的可执行文件的类别。指定其可执行文件将被自动分配到类别的文件夹。
9. 遵照向导的说明。

当向导结束时，自定义应用程序类别被创建。您可以在类别列表查看新创建的类别。

应用程序类别被包含在 Kaspersky Endpoint Security for Windows 中的应用程序控制组件使用。应用程序控制允许管理员对客户端设备上的应用程序启动施加限制—例如，限制某指定类别的应用程序的启动。

创建含有手动添加内容的应用程序类别

要创建含有手动添加内容的应用程序类别：

1. 在控制台树的高级 → 应用程序管理文件夹中，选择“应用程序类别”子文件夹。
2. 单击“新类别”按钮。
“新类别向导”启动。使用“下一步”按钮继续向导。
3. 在类别类型向导页面，选择带有手动添加内容的类别作为用户类别类型。
4. 在输入应用程序类别名称向导页面，输入新的应用程序类别名称。

5. 在“配置包含应用程序到类别的条件”页面，单击“添加”按钮。

6. 在下拉列表，指定相关设置：

- [从可执行文件列表](#)

如果选中此选项，可以使用客户端设备上的可执行文件列表来选择可执行文件并将应用程序添加到类别。

- [从文件属性](#)

如果选中此选项，您可以指定将要添加到用户应用程序类别的可执行文件的详细数据。

- [文件夹内文件元数据](#)

指定客户端设备上包含可执行文件的文件夹。包含在指定文件夹的可执行文件中的元数据将被发送到管理服务器。包含相同元数据的可执行文件将被添加到用户应用程序类别。

- [文件夹中文件的校验和](#)

如果选中了此选项，您可以在客户端设备上选择或创建文件夹。在指定文件夹里文件的 MD5 哈希将被发送到管理服务器。和指定文件夹里的文件具有相同哈希的应用程序被添加到用户应用程序类别。

- [文件夹中的文件证书](#)

如果选中此选项，则可以指定客户端设备上包含了用证书签名的可执行文件的文件夹。可执行文件的证书被读取并添加到类别的条件中。已按照指定的证书签名的可执行文件将被添加到用户类别。

- [MSI 安装文件元数据](#)

如果选中此选框，您可以指定 MSI 安装器文件作为添加应用程序到用户类别的条件。应用程序安装器元数据将被发送到管理服务器。与指定的 MSI 安装程序具有相同元数据的应用程序被添加到用户应用程序类别。

- [应用程序 MSI 安装程序中文件的校验和](#)

如果选中此选框，您可以指定 MSI 安装器文件作为添加应用程序到用户类别的条件。应用程序安装程序的哈希将被发送到管理服务器。MSI 安装程序文件哈希与指定哈希相同的应用程序被添加到用户应用程序类别。

- [从 KL 类别](#)

如果选中此选项，您可以指定 Kaspersky 应用程序类别作为添加应用程序到用户类别的条件。来自指定 Kaspersky 类别的应用程序将被添加到用户应用程序类别。

- [指定应用程序路径\(支持掩码\)](#)

如果选中此选项，您可以指定包含了要添加到用户应用程序类别的可执行文件的客户端设备上的文件夹。

- [从存储库选择证书](#)

如果选中此选项，则可以指定来自存储空间的证书。已按照指定的证书签名的可执行文件将被添加到用户类别。

- [驱动器类型](#)

如果选中此选项，您可以指定应用程序在其上运行的媒体类型（任意设备或可移动驱动器）。在所选驱动器类型上运行的应用程序被添加到用户应用程序类别。

7. 在“创建应用程序类别”向导页面，单击“完成”按钮。

Kaspersky Security Center 仅处理数字签名文件的元数据。不能基于没有数字签名的文件创建类别。

当向导完成时，用户应用程序类别被创建，带有手动添加的内容。您可以在“应用程序类别”文件夹的工作区使用分类列表查看新创建的类别。

创建含有自动添加内容的应用程序类别

要创建含有自动添加内容的应用程序类别：

1. 在控制台树的高级 → 应用程序管理文件夹中，选择“应用程序类别”子文件夹。

2. 单击“新类别”按钮以启动新类别向导。

在向导窗口，选择带有自动添加内容的类别作为用户类别类型。

3. 在“存储库文件夹”窗口，指定相关设置：

- [“类别内容自动添加”文件夹的路径](#)

在该字段中，指定一个文件夹路径，管理服务器会在此文件夹中定期搜索可执行文件。创建类别时已指定了该文件夹的路径。无法更改该文件夹的路径。

- [包含动态链接库 \(DLL\) 到该类别](#)

应用程序类别包含动态链接库(DLL 格式的文件)，应用程序控制组件记录系统中运行的此类库的操作。包含 DLL 文件到类别可能降低 Kaspersky Security Center 的性能。

默认情况下已清除该选框。

- [包含脚本数据到该类别](#)

应用程序类别包含脚本数据，脚本不被 Web 威胁防护阻止。包含脚本数据到类别可能降低 Kaspersky Security Center 的性能。

默认情况下已清除该选框。

• [哈希值计算算法](#)

取决于您网络设备上安装的安全应用程序版本，您必须为此类别中的文件选择 Kaspersky Security Center 使用的哈希值算法。计算的哈希值信息存储在管理服务器数据库。哈希值的存储不显著增加数据库尺寸。

未在 SHA-256 算法中找到漏洞，它被视为现今最可靠的加密功能。Kaspersky Endpoint Security 10 Service Pack 2 for Windows 和更新版本支持 SHA-256 计算。计算 MD5 哈希被所有 Kaspersky Endpoint Security 10 Service Pack 2 for Windows 的早期版本支持。

为该类别中的文件选择任意 Kaspersky Security Center 使用的哈希值算法选项：

- 如果网络上安装的所有安全应用程序实例都是 Kaspersky Endpoint Security 10 Service Pack 2 for Windows 或更高版本，请选中“**SHA-256**”复选框。对于 Kaspersky Endpoint Security 10 Service Pack 2 for Windows 早期版本，我们不建议您添加根据可执行文件 SHA-256 哈希标准创建的类别。这将导致安全应用程序操作失败。此种情况下，您可以为类别中的文件使用 MD5 加密算法。
- 如果您的网络上安装了 Kaspersky Endpoint Security 10 Service Pack 2 for Windows 之前的任何版本，请选择“**MD5 哈希**”。您不能添加基于 Kaspersky Endpoint Security 10 Service Pack 2 for Windows 或更高版本的可执行文件的 MD5 校验和标准所创建的类别。此种情况下，您可以为类别中的文件使用 SHA-256 加密算法。

如果您网络上的不同设备同时使用早期和更新版本的 Kaspersky Endpoint Security 10，请同时选中“**SHA-256**”复选框和“**MD5 哈希**”复选框。

为该类别中的文件计算 **SHA-256**(在 Kaspersky Endpoint Security 10 Service Pack 2 for Windows 或更新版本中支持)复选框被默认选中。

为该类别中的文件计算 **MD5**(在 Kaspersky Endpoint Security 10 Service Pack 2 for Windows 更早版本中支持)复选框被默认清空。

• [强制文件夹扫描以查找更改](#)

如果启用此选项，应用程序会定期检查“类别内容添加”文件夹的任何变化。您可以在该选框旁的输入字段中指定检查频率（小时）。默认情况下，强制检查的时间间隔为 24 小时。

如果禁用此选项，应用程序不会强制检查文件夹。如果文件被修改、添加或删除，服务器会尝试访问这些文件。

默认情况下已禁用该选项。

• [强制扫描文件夹以查找更改](#)

在该字段中，可以指定时间间隔（小时），在该时间间隔后应用程序会开始强制检查“类别内容自动添加”文件夹是否有任何变化。默认情况下，强制检查的时间间隔为 24 小时。如果选中强制文件夹扫描以查找更改选框，则该字段可用。

默认情况下已清除该选框。

4. 遵照向导的说明。

当向导完成时，带有自动添加内容的应用程序类别被创建。您可以在“应用程序类别”文件夹的工作区使用分类列表查看新创建的类别。

添加事件相关的可执行文件到应用程序类别

您可以添加应用程序启动被禁止和测试模式中的应用程序启动被禁止事件相关的可执行文件到现有手动添加内容的应用程序类别，或新应用程序类别。

要添加应用程序控制事件相关的可执行文件到应用程序类别：

1. 在控制台树中，选择具有所需管理服务器名称的节点。
2. 在该节点的工作区中，选择“事件”选项卡。
3. 在“事件”选项卡，选择所需事件。
4. 在所选事件之一的上下文菜单中，选择“添加到类别”。
5. 在打开的“对事件相关可执行文件所采取的操作”窗口，指定相关设置：
您可以选择以下之一：

- [添加到新的应用程序类别](#) 

如果您需要创建新的应用程序类别，则选择该选项。
单击“确定”按钮以运行创建用户类别向导。当向导完成时，带有指定设置的类别被创建。
默认情况下未选定该选项。

- [添加到现有应用程序类别](#) 

如果您需要添加规则到现有应用程序类别则选择该选项。在应用程序类别列表中选择相关类别。
默认情况下已选中该选项。

在规则类型区域，选择以下设置之一：

- [添加至类别](#) 

如果您需要添加规则到应用程序类别的条件则选择该选项。
默认情况下已选中该选项。

- [添加到排除的规则](#) 

如果您需要将规则添加到应用程序类别的排除项，则选择该选项。

在文件信息类型区域，选择以下设置之一：

- [证书详情（或者没有证书的文件的 SHA-256 哈希）](#) 

文件可能使用证书签署。多个文件可能使用相同的证书签署。例如，相同应用程序的不同版本可能使用相同的证书签署，或者相同供应商的多个不同应用程序可能使用相同证书签署。当您选择证书时，应用程序的多个版本或相同供应商的多个应用程序可能组成一个类别。

每个文件都有单独的 SHA-256 哈希。当您选择 SHA-256 哈希时，仅一个对应的文件，例如，定义的应用程序版本，组成类别。

如果您要将可执行文件的证书详情（或者无证书文件的 SHA-256 哈希函数）添加到类别规则，则选择该选项。

默认情况下已选定该选项。

- [证书详情\(无证书文件将被跳过\)](#)

文件可能使用证书签署。多个文件可能使用相同的证书签署。例如，相同应用程序的不同版本可能使用相同的证书签署，或者相同供应商的多个不同应用程序可能使用相同证书签署。当您选择证书时，应用程序的多个版本或相同供应商的多个应用程序可能组成一个类别。

如果您要将可执行文件的证书详情添加到类别规则，则选择该选项。如果可执行文件没有证书，该文件将被跳过。该文件的信息将不被添加到类别。

- [仅 SHA-256 \(没有哈希的文件将被跳过\)](#)

每个文件都有单独的 SHA-256 哈希。当您选择 SHA-256 哈希时，仅一个对应的文件，例如，定义的应用程序版本，组成类别。

如果您要仅添加可执行文件的 SHA-256 哈希函数详情，则选择该选项。

- [仅 MD5\(仅对 Kaspersky Endpoint Security 10 Service Pack 1 版本\)](#)

每个文件都有单独的 MD5 哈希。当您选择 MD5 哈希时，仅一个对应的文件，例如，定义的应用程序版本，组成类别。

如果您要仅添加可执行文件的 MD5 哈希函数详情，则选择该选项。MD5 哈希码计算功能被 Kaspersky Endpoint Security 10 Service Pack 1 for Windows 和所有早期版本支持。

6. 单击“确定”。

配置应用程序在客户端设备上的启动管理

应用程序分类允许您优化在设备上运行的应用程序的管理。您可以创建应用程序类别并为策略配置应用程序控制，因此只有指定类别的应用程序将在应用策略的设备上启动。例如，您创建了包含 *Application_1* 和 *Application_2* 的类别。在您添加该类别到策略后，仅两个应用程序被允许在应用策略的设备上启动：*Application_1* 和 *Application_2*。如果一个用户试图启动不在类别内的应用程序，例如 *Application_3*，该应用程序从启动中被阻止。用户被提示 *Application_3* 被阻止启动，根据应用程序控制规则。您可以基于不同标准从特定文件夹创建自动添加内容类别。此种情况下，文件被从指定文件夹自动添加到类别。应用程序可执行文件被复制到指定文件夹并被自动处理；它们的度量数据被添加到类别。

若要配置应用程序在客户端设备上的启动管理，请执行以下操作：

1. 在控制台树的高级 → 应用程序管理文件夹中，选择“应用程序类别”子文件夹。
2. 在“应用程序类别”文件夹的工作区中创建启动应用程序时要进行管理的[应用程序的类别](#)。

3. 在“受管理设备”文件夹的“策略”选项卡中单击“新策略”按钮为 Kaspersky Endpoint Security for Windows [创建新策略](#)，并按照向导说明进行操作。

如果此类策略已经存在，您可以跳过该步骤。您可以通过策略设置在指定类别中配置应用程序启动管理。新创建的策略显示在“策略”选项卡的“受管理设备”文件夹中。

4. 从 Kaspersky Endpoint Security for Windows 策略的上下文菜单中选择“属性”。

屏幕上将打开 Kaspersky Endpoint Security for Windows 策略的属性窗口。

5. 在 Kaspersky Endpoint Security for Windows 策略属性窗口中，在“安全控制 → 应用程序控制”区域选择“应用程序控制”复选框。

6. 单击“添加”按钮。

“应用程序控制规则”窗口将开启。

7. 在“应用程序控制规则”窗口内，在“类别”下拉列表中选择启动规则涵盖的应用程序类别。为所选应用程序类别配置启动规则。

对于 Kaspersky Endpoint Security 10 Service Pack 2 和更新版本，如果类别基于可执行文件的 MD5 哈希而创建则不被显示。

对于 Kaspersky Endpoint Security 10 Service Pack 2 早期版本，我们不建议您添加根据可执行文件 SHA-256 哈希标准而创建的类别。这可能导致应用程序失败。

配置控制的详细步骤提供在 [Kaspersky Endpoint Security for Windows Online Help](#)。

8. 单击“确定”。

应用程序将在根据您创建的规则的指定类别的设备上运行。新创建的规则将显示在 Kaspersky Endpoint Security for Windows 策略属性窗口中的应用程序控制区域中。

查看应用到可执行文件的启动规则的统计分析的结果

要查看关于禁止用户运行的可执行文件信息：

1. 在控制台树的“受管理设备”文件夹中，选择“策略”选项卡。
2. 从 Kaspersky Endpoint Security for Windows 策略的上下文菜单中选择“属性”。
应用程序策略的属性窗口打开。
3. 在“区域”窗格，选择“安全控制”，然后选择“应用程序控制”子区域。
4. 点击静态分析按钮。
“访问权限列表分析”窗口将开启。在窗口左侧，基于活动目录数据的用户列表被显示。
5. 从下拉列表选择用户。
窗口右侧显示分配给此用户的程序类别。
6. 要查看禁止用户运行的可执行文件，请在“访问权限列表分析”窗口单击“查看文件”按钮。
显示禁止的可执行文件列表的窗口打开。
7. 要查看某类别的可执行文件列表，选中一个应用程序类别并单击“查看类别中的文件”按钮。
这将打开窗口显示包含在应用程序类别中的可执行文件列表。

查看应用程序注册表

Kaspersky Security Center 清查所有安装在受管理设备上的软件。

网络代理编辑安装在设备上的应用程序列表，并把该列表传给管理服务器。网络代理从 Windows 注册表自动接收已安装应用程序的信息。

有关已安装应用程序的信息检索功能仅在运行 Microsoft Windows 的设备上可用。

要查看客户端设备上安装的应用程序注册表项，

在控制台树的高级 → 应用程序管理文件夹中，选择“已安装的应用程序”子文件夹。

“已安装的应用程序”文件夹的工作区显示安装到客户端设备和管理服务器上的应用程序列表。

您可以通过打开其上下文菜单并选择属性来查看应用程序详情。应用程序属性窗口会打开，其中显示应用程序详情、其可执行文件的信息以及安装此应用程序的设备列表。

在列表中任意应用程序的上下文菜单中，您可以：

- 添加该应用程序到应用程序类别。
- 分配标签给应用程序。
- 导出应用程序列表到 CSV 文件或 TXT 文件。
- 查看应用程序属性，例如，供应商名称、版本号、可执行文件列表、安装了该应用程序的设备列表、可用软件更新列表或检测到的软件漏洞列表。

要查看满足指定标准的应用程序，可以使用“已安装的应用程序”文件夹工作区中的过滤字段。

在[所选设备的属性窗口](#)的“已安装的应用程序”区域，您可以查看安装在设备上的应用程序的列表。

生成已安装的应用程序报告

在“已安装的应用程序”工作区中，您也可以单击“查看已安装的应用程序报告”按钮生成包含已安装应用程序详细统计信息的报告，其中包括安装了每个应用程序的设备数量。在已安装的应用程序报告页面中打开的报告包含 Kaspersky 应用程序和第三方软件的信息。如果您仅想要安装在客户端设备上的 Kaspersky 应用程序的信息，在概要列表，选择 AO Kaspersky Lab。

连接至从属和虚拟管理服务器的设备已安装 Kaspersky 应用程序和第三方软件的信息也被存储在主管理服务器的应用程序注册表中。在您从从属和虚拟管理服务器添加数据后，单击“查看已安装的应用程序报告”按钮，在打开的“已安装的应用程序报告”页面，您可以查看该信息。

要从从属和虚拟管理服务器添加信息到已安装的应用程序报告：

1. 在控制台树中，选择具有所需管理服务器名称的节点。
2. 在该节点的工作区中，选择“报告”选项卡。

3. 在“报告”选项卡，选择“已安装的应用程序报告”。
4. 从该报告的上下文菜单中选择“属性”。
此时会打开“属性”：“已安装的应用程序报告”窗口。
5. 在“管理服务器层级”区域，选择“包含来自从属和虚拟管理服务器的数据”复选框。
6. 单击“确定”。

从属和虚拟管理服务器的信息将包含在“已安装的应用程序报告”中。

更改软件清查开始时间

Kaspersky Security Center 清查所有安装在 Windows 的受管客户端设备上的软件。

网络代理编辑安装在设备上的应用程序列表，并把该列表传给管理服务器。网络代理从 Windows 注册表自动接收已安装应用程序的信息。

要保存设备资源，网络代理默认在服务启动后 10 分钟便开始接收已安装应用程序的信息。

要更改网络代理服务在设备上运行后软件清查开始的时间：

1. 打开安装网络代理的设备的系统注册表（例如，在本地开始 → 运行菜单中使用 regedit 命令）。
2. 转至以下分支：
 - 对于 32 位系统：
HKEY_LOCAL_MACHINE\SOFTWARE\KasperskyLab\Components\34\1103\1.0.0.0\NagentFlags
 - 对于 64 位系统：
HKEY_LOCAL_MACHINE\SOFTWARE\Wow6432Node\KasperskyLab\Components\34\1103\1.0.0.0\NagentF
3. 对于 KLINV_INV_COLLECTOR_START_DELAY_SEC 注册表键，设置所需的值。
默认值是 600 秒。
4. 重启网络代理服务。

网络代理服务运行后的软件清查开始时间已更改。

关于第三方应用程序的授权许可密钥管理

Kaspersky Security Center 允许您跟踪受管理设备上安装的第三方应用程序的授权许可密钥使用情况。可以跟踪授权许可密钥使用情况的应用程序列表来自[应用程序注册表](#)。对于每个授权许可密钥，都可以指定并跟踪违反以下限制的情况：

- 可以使用该授权许可密钥安装应用程序的设备数量

- 授权许可密钥的到期日期

Kaspersky Security Center 不会检查您是否指定真实的授权许可密钥。您只能跟踪您指定的限制。如果违反了您对授权许可密钥施加的限制之一，管理服务器将注册“信息”、“警告”或“功能失败”事件。

授权许可密钥绑定到应用程序组。应用程序组是一组根据一个或多个条件组合的第三方应用程序。您可以按应用程序的名称、版本、供应商和标签来定义应用程序。如果满足至少一个条件，应用程序即添加到组中。对于每个应用程序组，都可以绑定多个授权许可密钥，但每个授权许可密钥只能绑定到一个应用程序组。

还有一个可以用来跟踪授权许可密钥使用情况的工具是已授权应用程序组的状态报告。此报告提供有关已授权应用程序组当前状态的信息，包括：

- 每个应用程序组的授权许可密钥安装数量
- 使用中的授权许可密钥和空闲的授权许可密钥数量
- 受管理设备上安装的已授权应用程序详细列表

第三方应用程序的授权许可密钥管理工具位于“第三方授权许可使用”子文件夹（“高级”→“应用程序管理”→“第三方授权许可使用”）。在此子文件夹中，可以[创建应用程序组](#)、[添加授权许可密钥](#)并生成已授权应用程序组的状态报告。

仅当在“[配置界面](#)”窗口中启用“漏洞和补丁管理”选项后，第三方应用程序授权许可密钥管理工具才可用。

创建授权的应用程序组

要创建授权的应用程序组：

1. 在控制台树的高级 → 应用程序管理文件夹中，选择“第三方授权许可使用”子文件夹。
2. 点击“添加已授权应用程序组”按钮运行“已授权应用程序组添加向导”。
已授权应用程序组添加向导 启动。
3. 在“有关已授权应用程序组的详情”步骤，指定要包括在应用程序组中的应用程序：
 - 已授权应用程序组的名称
 - [跟踪限制违规](#) 

如果违反了您对应用程序组的授权许可密钥施加的限制之一，管理服务器将注册“[信息](#)”、“[警告](#)”或“[功能失败](#)”事件：

- 信息事件：已授权应用程序组之一的安装即将超过限制(已经使用 **95%** 以上)
- 警告事件：已授权应用程序组之一的安装即将超过限制
- 功能失败事件：已授权应用程序组之一的安装已超过限制

满足指定条件时，仅注册一次事件。下一次，只有在安装数量恢复到正常水平，并且该事件再次发生，才会注册同一事件。一个事件每小时不能注册多次。

- [将检测到的应用程序添加至该已授权应用程序组的标准](#) 

指定条件以定义要将哪些应用程序包含在应用程序组中。您可以按应用程序的名称、版本、供应商和标签来定义应用程序。您必须至少指定一个条件。如果满足至少一个条件，应用程序即添加到组中。

4. 在“输入现存授权许可密钥的数据”步骤，指定要跟踪的授权许可密钥。选择“如果授权许可超过限制，将会被控制”选项，然后添加授权许可密钥：
 - a. 单击“添加”按钮。
 - b. 选择要添加的授权许可密钥，然后单击“确定”按钮。如果未列出所需授权许可密钥，请单击“添加”按钮，然后指定[授权许可密钥属性](#)。
5. 在“添加已授权应用程序组”选项卡上，单击“完成”按钮。

已授权应用程序组即创建并显示在“第三方授权许可使用”文件夹中。

管理已授权应用程序组的授权许可密钥

要创建已授权应用程序组的授权许可密钥，请执行以下操作：

1. 在控制台树的高级 → 应用程序管理文件夹中，选择“第三方授权许可使用”子文件夹。
2. 在“第三方授权许可使用”文件夹的工作区，单击“管理已授权应用程序的授权许可密钥”按钮。“已授权应用程序的授权许可密钥管理”窗口将开启。
3. 在“已授权应用程序的授权许可密钥管理”窗口中，单击“添加”按钮。“授权许可密钥”窗口将开启。
4. 在“授权许可密钥”窗口中，指定授权许可密钥的属性和授权许可密钥对已授权应用程序组实施的限制。
 - 名称授权许可密钥名称。
 - 注释关于选定授权许可密钥的备注。
 - 最大计算机数可以使用该授权许可密钥安装应用程序的设备数量。
 - 过期授权许可密钥的到期日期。

创建的授权许可密钥显示在“已授权应用程序的授权许可密钥管理”窗口。

要将授权许可密钥应用到已授权应用程序组，请执行以下操作：

1. 在控制台树的高级 → 应用程序管理文件夹中，选择“第三方授权许可使用”子文件夹。
2. 在“第三方授权许可使用”文件夹中，选择您要应用授权许可密钥的已授权应用程序组。
3. 在授权应用程序组的上下文菜单中选择属性。这将打开授权应用程序组的“属性”窗口。
4. 在已授权应用程序组的属性窗口中的“授权许可密钥”区域中选择“如果授权许可超过限制，将会被控制”。

5. 单击“添加”按钮。

此时将打开选择授权许可密钥窗口。

6. 在选择授权许可密钥窗口中，选择您要应用至已授权应用程序组的授权许可密钥。

7. 单击“确定”。

授权许可密钥中指定的、对已授权应用程序组施加的限制也将应用到所选的已授权应用程序组。

可执行文件存储库

你可以使用清查任务来清查客户端设备上的可执行文件。Kaspersky Endpoint Security for Windows 提供了可执行文件清查功能。

从单个设备接收的可执行文件数量不能超过 150,000。达到此限制后，Kaspersky Security Center 无法接收新文件。

您可以在获取已安装应用程序相关信息的同时减少数据库的负载。为此，我们建议您在安装了一组标准软件的参考设备上运行清单任务。

在开始之前，请在 Kaspersky Endpoint Security 策略和网络代理策略中启用有关应用程序启动的通知，以便可以将数据传输到管理服务器。

要启用有关应用程序启动的通知：

- 打开 Kaspersky Endpoint Security 策略设置并执行以下操作：
 1. 转到“常规设置 → 报告和存储”。
 2. 在“到管理服务器的数据传输”区域中，选中“关于已启动的应用程序”复选框。
 3. 保存更改。
- 打开网络代理策略设置并执行以下操作：
 1. 转到“存储库”区域。
 2. 选择“已安装应用程序详情”复选框。
 3. 保存更改。

要在客户端设备上为可执行文件创建清查任务：

1. 在控制台树中，选择“任务”文件夹。
2. 在“任务”文件夹工作区中单击“新任务”按钮。
“添加任务向导”启动。

3. 在向导的“选择任务类型”窗口，选择“Kaspersky Endpoint Security”做为任务类型，然后选择“清单”做为任务子类型，并单击下一步。

4. 遵照剩余的向导说明。

向导完成后，Kaspersky Endpoint Security 的清查任务已创建。新创建的任务显示在“任务”文件夹工作区的任务列表。

清查过程中在设备上检测到的可执行文件列表将显示在“可执行文件”文件夹的工作区。

清查过程中，应用程序检测以下格式的可执行文件：MZ, COM, PE, NE, SYS, CMD, BAT, PS1, JS, VBS, REG, MSI, CPL, DLL, JAR 和 HTML 文件。

查看可执行文件信息

要查看在客户端设备上检测到的可执行文件列表，

在控制台树的“应用程序管理”文件夹中，选择“可执行文件”子文件夹。

“可执行文件”文件夹工作区显示了自从操作系统安装后一直在设备上运行的或者在运行 Kaspersky Endpoint Security for Windows 的清查任务时检测到的可执行文件列表。

要查看满足指定标准的可执行文件的详细信息，您可以使用过滤。

要查看可执行文件的属性，

从文件的上下文菜单中，选择“属性”。

显示可执行文件信息的窗口将开启，该窗口同时包含了在其上发现可执行文件的设备列表。

监控和报告

该部分描述了 Kaspersky Security Center 的监控和报告功能。这些功能给您一个基础架构、保护状态和统计信息的总览。

在 Kaspersky Security Center 部署之后或操作过程中，您可以配置监控和报告功能以适应您的需要。

- 信号灯

管理控制台允许您通过检查信号灯快速评估当前 Kaspersky Security Center 状态和受管理设备。

- 统计

保护系统和受管理设备状态的统计信息显示在可以自定义的信息窗格中。

- 报告

报告功能允许您获取您组织网络的详细安全数字信息、保存该信息到文件、通过邮件发送它和打印它。

- 事件

事件分类提供了从管理服务器数据库中选择的指定事件集合的屏幕视图。这些事件集根据以下类别进行分组：

- 按重要级别—严重事件、功能失败、警告和信息事件
- 按时间—最近事件
- 按类型—用户请求和审计事件

您可以基于 Kaspersky Security Center 13.1 Web Console 界面上可以配置的设置创建和查看用户定义的事件分类。

方案：监控和报告

该部分提供在 Kaspersky Security Center 中配置监控和报告功能的方案。

先决条件

在您部署 Kaspersky Security Center 到组织网络中后，您可以开始监控它并生成其功能报告。

阶段

组织网络中的监控和报告分步骤进行：

1 配置设备状态切换

熟悉根据特定条件定义设备状态分配的设置。通过[更改这些设置](#)，您可以更改带有**严重**或**警告**重要级别的设备数量。

在配置设备状态切换时，请确保新设置不与您组织的信息安全策略冲突，并且您可以及时对组织网络中的重要安全事件做出反应。

2 配置客户端设备上的事件通知

根据您的需求[配置客户端设备上的事件通知（通过邮件、SMS 或运行可执行文件）](#)。

3 更改您的安全网络对病毒爆发事件的响应

要调整网络对新事件的响应，您可以在管理服务器属性中[更改特定阈值](#)。您还可以创建将被激活的[更严格策略](#)，或者创建将在发生此事件时运行的[任务](#)。

4 管理统计信息

根据您的需求[配置统计信息的显示](#)。

5 查看您组织网络的安全状态

要查看您组织网络的安全状态，可以执行以下任一操作：

- 在管理服务器节点的工作区中的“统计”选项卡上，打开“保护状态”二级选项卡（页面），然后查看“实时保护状态”信息面板
- [生成并查看保护状态报告](#)
- [生成并查看错误报告](#)

6 定位不被保护的客户端设备

要查找不受保护的客户端设备，请转到管理服务器节点的工作区，在“统计”选项卡上，打开“保护状态”二级选项卡（页面），然后查看“在网络中发现新设备的历史”信息面板。您还可以[生成并查看保护部署报告](#)。

7 检查客户端设备保护

要检查客户端设备的保护，请转到管理服务器节点的工作区，在“统计”选项卡上，打开“部署”或“威胁统计”二级选项卡（页面），然后查看相关信息面板。您还可以[启动并查看“严重事件”事件分类](#)。

8 评估和限制数据库上的事件负载

受管理应用程序操作相关的事件信息将被从客户端设备上传并记录至管理服务器数据库。要降低管理服务器负载，请评估并限制可以存储在数据库中的最大事件数量。

要评估数据库上的事件负载，请[计算数据库空间](#)。您还可以[限制最大事件数量](#)以避免数据库溢出。

9 查看授权许可信息

要查看授权许可信息，请转到管理服务器节点的工作区，在“统计”选项卡上，打开“部署”二级选项卡（页面），然后查看“授权许可密钥使用”信息面板。您还可以[生成并查看授权许可密钥使用报告](#)。

结果

完成方案后，您被通知您组织网络的保护，因此可以为进一步保护计划操作。

在管理控制台中监控信号灯和记录的事件

管理控制台允许您通过检查信号灯快速评估当前 Kaspersky Security Center 状态和受管理设备。信号灯显示在“管理服务器”节点工作区的“监控”选项卡。选项卡提供了带有信号灯的六个信息窗格和记录。信号灯是面板左侧的彩色栏。每个带有信号灯的窗格对应于 Kaspersky Security Center 的特定功能范围(参见下表)。

管理控制台中信号灯覆盖的范围

窗格名称	信号灯范围
部署	在组织网络设备上安装网络代理和安全应用程序
管理方案	管理组结构。网络扫描。设备移动规则
保护设置	安全应用程序功能：保护状态、病毒扫描
更新	更新和补丁
监控	保护状态
管理服务器	管理服务器功能和属性

每个信号灯可以变换五种颜色(参见下表)。信号灯的颜色取决于 Kaspersky Security Center 的当前状态和记录的事件。

信号灯的颜色码

状态	信号灯颜色	信号灯颜色意义
信息	绿色	不需要管理员介入。
警告	黄色	需要管理员介入。
严重	红色	发生了严重问题。需要管理员介入以解决。
信息	淡蓝色	与受管理设备的潜在或实际威胁无关的事件被记录。

信息	灰色	事件详情不可用或未获取。
----	----	--------------

管理员的目标是保持“监控”选项卡的所有信息窗格上的信号灯是绿色的。

信息窗格还显示影响信号灯和 Kaspersky Security Center 的状态的记录事件（请见下表）。

所记录事件的名称、描述和信号灯颜色

信号灯颜色	事件类型显示名称	事件类型	描述
红色	%1 台设备上的授权许可已过期	IDS_AK_STATUS_LIC_EXPIRED	<p>当商业授权许可已到期时，会发生此类事件。</p> <p>Kaspersky Security Center 每天检查一次设备上的授权许可是否到期。</p> <p>当商业授权许可到期时，Kaspersky Security Center 仅提供基本功能。</p> <p>要继续使用 Kaspersky Security Center，请续费您的商业授权许可。</p>
红色	安全应用程序没有运行：%1 台设备	IDS_AK_STATUS_AV_NOT_RUNNING	<p>当设备上安装的应用程序不运行时会发生这种类型的事件。</p> <p>请确保 Kaspersky Endpoint Security 在设备上运行。</p>
红色	已禁用保护：%1 台设备	IDS_AK_STATUS_RTP_NOT_RUNNING	<p>当设备上的安全应用程序已被禁用大于指定的时间段时会发生这种类型的事件。</p> <p>检查设备上的实时保护当前状态，确保您需要的所有保护组件已启用。</p>
红色	在设备上检测到软件漏洞	IDS_AK_STATUS_VULNERABILITIES_FOUND	<p>当查找漏洞和所需更新任务在设备上安装的应用程序中检测到指定严重级别的漏洞时，会发生这种类型的事件。</p> <p>在应用程序管理文件夹的软件更新子文件夹中检查可用更新列表。该文件夹包含了管理服务器检索的可以被分发到设备的 Microsoft 应用程序和其他软件厂商产品的更新列表。</p> <p>查看各种更新的信息后，请在设备上安装它们。</p>
红色	管理服务器上注册了严重事件	IDS_AK_STATUS_EVENTS_OCCURED	<p>当检测到管理服务器严重事件时会发生这种类型的事件。</p> <p>检查存储在管理服务器上的事件列表，然后逐个修复严重事件。</p>

红色	管理服务器上记录了错误事件	IDS_AK_STATUS_ERROR_EVENTS_OCCURED	当管理服务器端记录了意外错误时会发生这种类型的事件。 检查存储在管理服务器上的事件列表 ，然后逐个修复错误。
红色	失去与 %1 台设备的连接	IDS_AK_STATUS_ADM_LOST_CONTROL1	当管理服务器和设备之间的连接丢失时会发生这种类型的事件。 请查看连接设备列表并尝试重新连接它们。
红色	%1 台设备已长时间未连接到管理服务器	IDS_AK_STATUS_ADM_NOT_CONNECTED1	当由于设备关闭，设备在指定时间段内未连接到管理服务器时会发生这种类型的事件。 请确保设备已开启且网路代理在运行。
红色	有 %1 台设备状态不正常	IDS_AK_STATUS_HOST_NOT_OK	当连接到管理服务器的设备的状态由 <i>OK</i> 变为 <i>严重</i> 或者 <i>警告</i> 时会发生这种类型的事件。 您可以使用 Kaspersky Security Center 远程诊断工具 解决问题。
红色	数据库过期： %1 台设备	IDS_AK_STATUS_UPD_HOSTS_NOT_UPDATED	当设备上的反病毒数据库未在指定时间段内更新时会发生这种类型的事件。 按照指示 更新卡巴斯基数据库 。
红色	Windows Update 更新检查长时间没有运行的设备： %1	IDS_AK_STATUS_WUA_DATA_OBSOLETE	当“ <i>执行 Windows 更新同步</i> ”任务在指定时间段内未运行时会发生这种类型的事件。 按照指示 使用管理服务器从 Windows 更新同步更新 。
红色	Kaspersky Security Center 13.1 的 %n 个插件必须安装	IDS_AK_STATUS_PLUGINS_REQUIRED	当您需要为卡巴斯基应用程序安装其它插件时会发生这种类型的事件。 从 卡巴斯基技术支持网页 下载和安装所需的卡巴斯基应用程序管理插件。

使用报告、统计和通知

本部分将介绍如何在 Kaspersky Security Center 中处理报告、统计信息及事件和设备选项，以及如何配置管理服务器通知。

使用报告

Kaspersky Security Center 的报告包含受管理设备状态的信息。报告根据管理服务器上存储的信息生成。您可以为以下类型的对象创建报告：

- 为根据指定设置创建的设备分类。
- 为管理组。
- 为不同管理组的特定设备。
- 为网络中的所有设备（对部署报告可用）。

程序有标准报告模板分类。也可以创建自定义报告模板。报告将显示在主应用程序窗口，控制台树的“管理服务器”文件夹。

创建报告模板

要创建报告模板：

1. 在控制台树中，选择具有所需管理服务器名称的节点。
2. 在该节点的工作区中，选择“报告”选项卡。
3. 单击“新建报告模板”按钮。

程序将启动“新报告模板向导”。遵照向导的说明。

当向导完成运行后，新建的报告模板将被添加到控制台树的管理服务器文件夹中。您可以使用此模板来生成和查看报告。

查看和编辑报告模板属性

您可以查看和编辑报告模板的基本属性，例如，报告模板名称或显示在报告中的字段。

要查看和编辑报告模板属性：

1. 在控制台树中，选择具有所需管理服务器名称的节点。
2. 在该节点的工作区中，选择“报告”选项卡。
3. 在报告模板列表，选择所需报告模板。
4. 在所选报告模板的上下文菜单中选择“属性”。

另外，您可以先生成报告，然后单击“打开报告模板属性”按钮或“配置报告列”按钮。

5. 在打开的窗口中，编辑报告模板属性。每个报告的属性可能仅包含若干以下描述的部分。

- “常规”区域：
 - 报告模板名称
 - [显示条目的最大数量](#) 

如果启用该选项，显示在表格中的带有详细报告数据的条目数量不超过指定值。

报告条目首先根据报告模板属性的字段 → 详细资料字段区域中指定的规则进行排序，然后仅保存第一个结果条目。带有详细报告数据的表头展示显示的条目数量和匹配其他报告模板设置的可用条目总数。

如果禁用该选项，带有详细报告数据的表显示所有可用条目。我们不建议您禁用该选项。限制显示的报告条目数量降低数据库管理系统 (DBMS) 负载，也降低生成和导出报告的所需时间。一些报告包含太多条目。如果是这样，您可能难于阅读和分析所有。而且，您的设备可能在生成此报告时内存不够，进而您将无法查看报告。

默认情况下已启用该选项。默认值是 1000。

- [打印版本](#)

报告输出被优化以用于打印：在一些值之间被添加空格以方便阅读。

默认情况下已启用该选项。

- “字段”区域。

选择在报告中要显示的字段，和字段顺序，并配置报告信息是否被存储和按照字段过滤。

- “时间间隔”区域。

修改报告间隔。有以下可用值：

- 在两个指定日期之间
- 从指定日期到报告创建日期
- 从报告创建日期减去指定天数，到报告创建日期

- “组”、“设备分类”或“设备”区域。

更改创建报告的客户端设备集。仅其中一个区域可能被展示，取决于报告模板创建过程中指定的设置。

- 设置区域。

更改报告设置。精确设置集合取决于特定报告。

- “安全性”区域。 [从管理服务器继承设置](#)

如果启用该选项，报告的安全设置从管理服务器继承。

如果禁用该选项，您可以配置报告的安全设置。您可以[分配角色到用户或用户组](#)或[分配权限到用户或用户组](#)，如报告中所应用。

默认情况下已启用该选项。

如果选中了界面设置窗口中的“[显示安全设置区域](#)”复选框，则“安全性”区域可用。

- “管理服务器层级”区域：

- [包含来自从属和虚拟管理服务器的数据](#)

如果启用该选项，报告包含属于创建模板的管理服务器的从属和虚拟管理服务器的信息。
如果您要仅从当前管理服务器查看数据，禁用该选项。
默认情况下已启用该选项。

- [嵌套级别](#) 

报告包含位于当前管理服务器下小于或等于指定嵌套级别的从属和虚拟管理服务器的数据。
默认值是 1。如果您必须从树中位于低级别的从属管理服务器接收信息，您可能要更改该值。

- [数据等待间隔\(分钟\)](#) 

在生成报告之前，创建报告模板的管理服务器等待从属管理服务器的数据指定分钟数。如果在该时间段后未从从属管理服务器接收到数据，报告依然运行。除了实际数据，报告还显示从缓存获取的数据（如果启用了“缓存从属管理服务器数据”选项），否则为 **N/A**（不可用）。
默认值是 5 分钟。

- [缓存从属管理服务器数据](#) 

从属管理服务器定期传输数据到创建报告模板的管理服务器。传输的数据存储在缓存。
如果在生成报告时当前管理服务器无法从从属管理服务器接收数据，报告显示从缓存接收的数据。数据传输到缓存的日期也被显示。
启用该选项允许您查看从属管理服务器信息，即便实时数据无法被获取。然而，所显示数据可能过期。
默认情况下已禁用该选项。

- [缓存更新频率\(小时\)](#) 

从属管理服务器定期传输数据到创建报告模板的管理服务器。您可以指定此时间段（以小时为单位）。如果指定 0 小时，则仅在生成报告时传输数据。
默认值是 0。

- [从从属管理服务器传输详细信息](#) 

在生成的报告中，带有详细报告数据的表格包含创建报告模板的管理服务器的从属管理服务器的数据。
启用该选项减慢报告生成并增加管理服务器之间的流量。然而，您可以在一个报告中查看所有数据。
除了启用该选项，您可能想分析详细报告数据以检测故障从属管理服务器，然后仅为该故障管理服务器生成相同报告。
默认情况下已禁用该选项。

在 Kaspersky Security Center 13.1 中，您可以将扩展过滤器格式应用于报告模板。与默认格式相比，扩展过滤器格式提供了更大的灵活性。您可以使用一组过滤器来创建复杂的过滤条件，这些过滤器将在创建报告期间通过 OR 逻辑运算符应用于报告，如下所示：

```
Filter[1](Field[1] AND Field[2]...AND Field[n]) OR Filter[2](Field[1] AND Field[2]...AND Field[n]) OR...Filter[n](Field[1] AND Field[2]...AND Field[n])
```

此外，使用扩展过滤器格式，可以为过滤器中的特定字段设置相对时间格式的时间间隔值（例如，通过使用“过去 N 天”条件）。可用性和时间间隔条件集取决于报告模板的类型。

将过滤器转换为扩展格式

仅 Kaspersky Security Center 12 和更高版本支持报告模板的扩展过滤器格式。将默认过滤器转换为扩展格式后，报告模板将与网络中安装了 Kaspersky Security Center 早期版本的管理服务器不兼容。该报告不会收到来自这些管理服务器的信息。

要将报告模板默认过滤器转换为扩展格式，请执行以下操作：

1. 在控制台树中，选择具有所需管理服务器名称的节点。
2. 在该节点的工作区中，选择“报告”选项卡。
3. 在报告模板列表，选择所需报告模板。
4. 在所选报告模板的上下文菜单中选择“属性”。
5. 在打开的属性窗口中，选择“字段”区域。
6. 在“详细资料字段”选项卡中，单击“转换过滤器”链接。
7. 在打开的窗口中，单击确定按钮。

对报告模板应用转换为扩展过滤器格式后，这一操作是不可逆的。如果您不小心单击了“转换过滤器”链接，则可以通过单击报告模板属性窗口中的“取消”按钮来取消更改。

8. 要应用更改，请单击“确定”按钮以关闭报告模板属性窗口。

当报告模板属性窗口再次打开时，将显示新的可用“过滤器”区域。在该区域，您可以[配置扩展过滤器](#)。

配置扩展过滤器

要在报告模板属性中配置扩展过滤器，请执行以下操作：

1. 在控制台树中，选择具有所需管理服务器名称的节点。
2. 在该节点的工作区中，选择“报告”选项卡。
3. 在报告模板列表中，选择先前[转换为扩展过滤器格式](#)的报告模板。
4. 在所选报告模板的上下文菜单中选择“属性”。
5. 在打开的属性窗口中，选择“过滤器”区域。

如果报告模板先前未[转换为扩展过滤器格式](#)，则不会显示“过滤器”区域。

在报告模板属性窗口的“过滤器”区域，您可以查看和修改应用于报告的过滤器列表。列表中的每个过滤器都有一个唯一的名称，并代表报告中相应字段的一组过滤器。

6. 以下列方式之一打开过滤器设置窗口：

- 要创建新的过滤器，请单击“添加”按钮。
- 要修改现有过滤器，请选择所需的过滤器，然后单击“修改”按钮。

7. 在打开的窗口中，选择并指定过滤器必填字段的值。

8. 单击**确定**按钮以保存更改并关闭窗口。

如果正在创建新的过滤器，则在单击**确定**按钮之前，必须在**过滤器名称**字段中指定过滤器名称。

9. 单击“**确定**”按钮，关闭报告模板属性窗口。

报告模板中的扩展过滤器已配置完毕。现在，您可以使用此报告模板[创建报告](#)。

创建和浏览报告

要创建和查看报告，请执行以下操作：

1. 在控制台树中，选择具有所需管理服务器名称的节点。
2. 在该节点的工作区中，选择“报告”选项卡。
3. 在报告模板列表中，双击您需要的报告模板。

所选模板的报告被显示。

该报告将显示下列数据：

- 报告名称和类型、简要描述和报告时间段，以及为哪个设备组生成该报告的相关信息。
- 图表显示最有代表性的报告数据。
- 带有计算好的报告指示器的加固表格。
- 带有详细报告数据的表格。

保存报告

要保存生成的报告，请执行以下操作：

1. 在控制台树中，选择具有所需管理服务器名称的节点。
2. 在该节点的工作区中，选择“报告”选项卡。
3. 在报告模板列表中，选择您需要的报告模板。
4. 在所选报告模板的上下文菜单中选择“保存”。

将启动“报告保存向导”。遵照向导的说明。

向导结束后，程序将打开您保存报告文件的文件夹。

创建报告发送任务

报告可以被发送。Kaspersky Security Center 中的报告传送由报告传送任务完成。

要创建单个报告传送任务，请执行以下操作：

1. 在控制台树中，选择具有所需管理服务器名称的节点。
2. 在该节点的工作区中，选择“报告”选项卡。
3. 在报告模板列表中，选择您需要的报告模板。
4. 在所选报告模板的上下文菜单中选择“传送报告”。

报告传送任务创建向导启动。遵照向导的说明。

要创建多个报告的传送任务，请执行以下操作：

1. 在控制台树，在所需管理服务器名称节点下，选择“任务”文件夹。
2. 在“任务”文件夹的工作区，单击“创建任务”按钮。

“添加任务向导”启动。遵照向导的说明。

新创建的报告传送任务显示在控制台树的“任务”文件夹。

如果在 Kaspersky Security Center 安装期间指定了[电子邮件](#)设置，程序将会自动创建报告传送任务。

步骤 1: 选择任务类型

在“选择任务类型”窗口，在任务列表中选择“传送报告”作为任务类型。

点击下一步以继续到下一步。

步骤 2: 选择报告类型

在“选择报告类型”窗口，在任务创建模板列表，选择报告类型。

点击下一步以继续到下一步。

步骤 3: 报告操作

在“应用到报告的操作”窗口，指定以下设置：

- [通过邮件发送报告](#) 

如果启用此选项，应用程序将通过电子邮件发送生成的报告。

您可以单击“邮件通知设置”链接，配置通过电子邮件发送的报告。如果启用此选项，则该链接可用。

如果禁用此选项，则应用程序将报告保存到指定文件夹进行存储。

默认情况下已禁用该选项。

- [保存报告到共享文件夹](#)

如果启用此选项，则应用程序将报告保存到该复选框下的字段中指定的文件夹。要保存报告到共享文件夹，指定文件夹的 UNC 路径。此种情况下，在选择账户以运行任务窗口，您必须指定用户账户和密码以访问该文件夹。

如果禁用此选项，则应用程序不将报告保存到文件夹，而是通过电子邮件发送。

默认情况下已禁用该选项。

- [覆盖相同类型的旧报告](#)

如果启用此选项，每次任务启动时的新报告文件会覆盖之前任务启动时保存在报告文件夹中的文件。

如果禁用此选项，则将不会覆盖报告文件。每次任务启动时，新的报告文件都将保存在报告文件夹中。

如果选中保存报告到文件夹，则该选框可用。

默认情况下已禁用该选项。

- [指定账户以访问共享文件夹](#)

如果启用此选项，您可以指定保存报告到文件夹的账户。如果共享文件夹的 UNC 路径被指定为应用到报告的操作窗口的保存报告到文件夹设置，您必须指定用户账户和密码以访问该文件夹。

如果禁用此选项，报告将存储到管理服务账户下的文件夹。

如果选择“保存报告到文件夹”，则该复选框可用。

默认情况下已禁用该选项。

点击下一步以继续到下一步。

步骤 4：选择账户以移动任务

在“选择账户以运行任务”窗口，您可以指定在运行任务时使用哪些账户。您可以选择以下选项之一：

- [默认账户](#)

在与执行该任务的应用程序相同的账户下运行该任务。

默认情况下已选定该选项。

- [指定账户](#)

填写“账户”和“密码”字段以指定用于运行任务的账户的详细信息。该账户必须具有足够的权限才能执行此任务。

- [账户](#)

运行该任务的账户。

- [密码](#)

任务运行时使用的账户的密码。

点击下一步以继续到下一步。

步骤 5: 配置任务计划

在“配置任务计划”向导页面，您可以为任务启动创建计划。如果必要，定义以下设置：

- [计划开始](#) 

选择任务运行计划并配置所选计划。

- [每 N 小时](#) 

任务定期运行，按照指定小时数间隔，从指定的日期和时间开始。

默认下，任务每六小时运行一次，从当前系统日期和时间开始。

- [每 N 天](#) 

任务定期运行，按照指定天数间隔。此外，您可以指定第一个任务运行的日期和时间。如果您为其创建任务的应用程序支持这些附加选项，则这些选项可用。

默认下，任务每天运行一次，从当前系统日期和时间开始。

- [每 N 星期](#) 

任务定期运行，按照指定星期数间隔，从指定的星期和时间开始。

默认下，任务每星期一于当前系统时间运行一次。

- [每 N 分钟](#) 

任务定期运行，按照指定分钟数间隔，从任务创建日期的指定时间开始。

默认下，任务每 30 分钟运行一次，从当前系统时间开始。

- [每天\(不支持夏令时\)](#) 

任务定期运行，按照指定天数间隔。计划不支持夏令时(DST)。这意味着在夏令时开始和结束时当时钟向前或向后拨动一小时时，实际任务启动时间不更改。

我们不建议您使用该计划。它用于向后兼容 Kaspersky Security Center。

默认下，任务每天于当前系统时间运行一次。

- [每周](#) 

任务每周在指定星期和指定时间运行。

- [按星期中的天数](#) 

任务定期运行，在指定星期的指定时间。

默认情况下，任务在每周五 6:00:00 PM 运行。

- [每月](#)

任务定期运行，在指定月日的指定时间。
在缺少指定日的月份，任务在最后一天运行。
默认下，任务在每月的第一天运行，在当前系统时间。

- [手动](#)

任务不自动运行。您仅可以手动启动。
默认情况下已启用该选项。

- [每个月在所选周的指定天](#)

任务定期运行，在指定月日的指定时间。
默认情况下，不选择任何日期；默认开始时间为 6:00:00 PM。

- [在检测到病毒爆发时](#)

任务在“病毒爆发”事件发生后运行。选择将监控病毒爆发的应用程序类型。有下列应用程序类型可用：

- 用于工作站和文件服务器的反病毒
- 用于周边防护的反病毒
- 用于邮件系统的反病毒

默认情况下选定所有应用程序类型。

您可能想根据报告病毒爆发的反病毒应用程序类型运行不同的任务。此种情况下，删除您不需要的应用程序类型分类。

- [在完成其他任务时](#)

当前任务在其他任务完成后启动。您可以选择先前任务如何结束(成功或带有错误)以触发当前任务的启动。例如，您可能想使用“开启设备”选项运行“管理设备”任务，在它完成后，运行“恶意软件扫描”任务。

- [运行错过的任务](#)

该选项决定在任务要启动时客户端设备在网络中不可见时任务的行为。

如果启用该选项，系统将在下一次在客户端设备上运行 Kaspersky 应用程序时尝试启动任务。如果任务计划是“手动”、“一次”或“立即”，则设备在网络中变得可见后或包含在任务范围后，会立即启动任务。

如果该选项被禁用，则只有已计划的任务将在客户端设备上运行，而对于“手动”、“一次”和“立即”任务，仅会在网络中可见的客户端设备上运行。例如，您可能想为消耗资源的任务禁用该选项，您仅想在业余时间运行该任务。

默认情况下已启用该选项。

- [使用任务启动自动随机延迟](#)

如果启用此选项，任务将在指定的时间间隔内随机在客户端设备上启动，即 *分布式任务启动*。当计划任务运行时，分布式任务有助于避免客户端设备同时向管理服务器发出大量请求。

当任务被创建时，根据任务中包含客户端设备的数量，分发启动时间被自动计算。然后，任务总是在计算的开始时间启动。然后当任务设置被编辑或者任务被手动启动时，计算的任务启动时间值被更改。

如果该选项被禁用，任务根据计划在客户端设备上启动。

• [使用任务启动随机延迟间隔\(分钟\)](#)^②

如果启用此选项，任务将在指定的时间间隔内随机在客户端设备上启动。当计划任务运行时，分布式任务有助于避免客户端设备同时向管理服务器发出大量请求。

如果该选项被禁用，任务根据计划在客户端设备上启动。

默认情况下已禁用该选项。默认时间间隔为一分钟。

步骤 6：定义任务名称

在“定义任务名称”窗口，指定您正在创建的任务名称。任务名称不能包含多于 100 个字符并且不能包括任何特殊字符（”* < > ? \ : | ”）。

点击下一步以继续到下一步。

步骤 7：完成任务创建

在“完成任务创建”窗口，点击“完成”按钮完成向导。

如果您想让任务在向导完成时立即启动，选择“向导完成时运行任务”复选框。

管理统计信息

保护系统和受管理设备状态的统计信息显示在可以自定义的信息窗格中。统计信息显示在“统计”选项卡上管理服务器节点的工作区中。该选项卡包含一些第二级选项卡（页面）。每个选项页面显示统计信息窗格，以及企业新闻和 Kaspersky 的其他材料的链接。统计信息以表格或图表（饼状图或柱状图）的形式显示在信息窗格。应用程序运行时，信息窗格中的数据保持实时更新，反映保护应用程序的当前状态。

您可以更改“统计”选项卡上的二级选项卡设置，每个选项页面上的信息窗格数量以及信息窗格中的数据显示模式。

要在“统计”选项卡添加带有信息窗格的新二级选项卡，请执行以下操作：

1. 在“统计”选项卡的右上角单击“自定义视图”查看按钮。

统计信息属性窗口打开。该窗口包含当前显示在“统计”选项卡的选项页面列表。在该窗口，您可以更改选项卡上页面的显示顺序，添加和删除页面，通过单击属性按钮转到页面属性配置。

2. 单击“添加”按钮。

这将打开新页面的属性窗口。

3. 配置新页面：

- 在“常规”区域，指定页面名称。
- 在“信息窗格”区域，单击“添加”按钮添加必须在页面上显示的信息面板。

单击“信息窗格”区域的“属性”按钮来设置您添加的信息窗格属性：面板中图表的名称、类型和外观，以及用于绘制图表所需的数据。

4. 单击“确定”。

带有您所添加的信息窗格的选项页面将显示在“统计”选项卡上。单击设置图标(*)迅速切换到页面配置或所选信息窗格。

配置事件通知

Kaspersky Security Center 允许您配置将客户端设备上发生的事件通知管理员的方法，并允许您配置通知：

- 电子邮件。当发生事件时，程序将向指定的电子邮件地址发送通知。您可以编辑通知文本。
- SMS。当发生事件时，程序将向指定的电话号码发送通知。您可以配置 SMS 通知以便通过邮件网关发送。
- 可执行文件。当设备上发生事件时，将在管理员工作站上启动该可执行文件。管理员可以通过该可执行文件接收[已发生事件参数](#)。

要配置客户端设备上发生的事件的通知，请执行以下操作：

1. 在控制台树中，选择具有所需管理服务器名称的节点。
2. 在该节点的工作区中，选择“事件”选项卡。
3. 单击“配置通知和事件导出”链接并在下拉列表中选择“配置通知”值。
这会打开属性：事件窗口。
4. 在“通知”区域，选择通知方法（通过邮件、SMS 或者运行可执行文件）并定义通知设置：
 - [电子邮件](#) 

“电子邮件”选项卡允许您配置事件的电子邮件通知。

在“收件人(电子邮件地址)”字段中，指定应用程序将通知发送到的电子邮件地址。您可以在该字段指定多个地址，以分号分隔。

在“SMTP 服务器”字段中，指定邮件服务器地址，以分号分隔。您可以使用 SMTP 服务器的 IP 地址或 DNS 名称作为地址。

在“SMTP 服务器端口”字段中，指定 SMTP 服务器通信端口号。默认端口号是 25。

如果启用“使用 DNS MX 查找”选项，则可以将多个 IP 地址 MX 记录用于同一个 SMTP 服务器 DNS 名称。同一 DNS 名称可能有多个 MX 记录，这些记录具有不同的电子邮件接收优先级。管理服务器将尝试按 MX 记录优先级的升序向 SMTP 服务器发送电子邮件通知。默认情况下已禁用该选项。

如果启用“使用 DNS MX 查找”选项但不启用 TLS 设置，建议您将服务器设备上的 DNSSEC 设置用作发送电子邮件通知的额外保护措施。

单击“设置”链接以定义其他通知设置：

- 主题名称（电子邮件的主题名称）
- 发件人电子邮件地址
- ESMTP 身份验证设置

如果为 SMTP 服务器启用了 ESMTP 身份验证选项，则必须指定在 SMTP 服务器上进行身份验证的账户。

- SMTP 服务器的 TLS 设置：
 - 不使用 TLS

如果要禁用电子邮件加密，则可以选择此选项。

- 如果 SMTP 服务器支持，则使用 TLS

如果要使用 TLS 连接到 SMTP 服务器，则可以选择此选项。如果 SMTP 服务器不支持 TLS，则管理服务器不使用 TLS 连接 SMTP 服务器。

- 始终使用 TLS，检查服务器证书的有效性

如果要使用 TLS 身份验证设置，则可以选择此选项。如果 SMTP 服务器不支持 TLS，则管理服务器无法连接 SMTP 服务器。

建议使用此选项以更好地保护与 SMTP 服务器的连接。如果选择此选项，则可以设置 TLS 连接的身份验证设置。

如果您选择“始终使用 TLS，检查服务器证书的有效性”，则可以指定用于 SMTP 服务器身份验证的证书，并选择要允许通过任意版本的 TLS 还是仅允许通过 TLS 1.2 或更高版本进行通信。此外，还可以指定用于 SMTP 服务器上客户端身份验证的证书。

您可以为 SMTP 服务器指定 TLS 设置：

- 浏览 SMTP 服务器证书文件：

您可以接收含有受信任证书颁发机构的证书列表的文件，并将该文件上传到管理服务器。Kaspersky Security Center 会检查 SMTP 服务器的证书是否也具有受信任证书颁发机构的签名。如果 SMTP 服务器的证书不是从受信任证书颁发机构接收的，Kaspersky Security Center 将无法连接到 SMTP 服务器。

- 浏览客户端证书文件：

您可以使用从任何来源（例如，从任何受信任证书颁发机构）收到的证书。您必须指定以下证书类型之一的证书及其私钥：

- X-509 证书：

您必须指定一个证书文件和一个私钥文件。这两个文件不相互依赖，文件的加载顺序也不重要。加载这两个文件时，必须指定用于解码私钥的密码。如果私钥未编码，则密码可以为空值。

- pkcs12 容器：

您必须上传包含证书及其私钥的单个文件。加载该文件时，必须指定用于解码私钥的密码。如果私钥未编码，则密码可以为空值。

通知消息字段包含程序发送的事件信息的标准文本。该文本包含代替参数，例如事件名称、设备名称和域名。您可以通过添加其他带有事件的更多相关详情的替代参数来编辑消息文本。替代参数列表通过点击字段右侧的按钮可用。

如果通知文本包含百分号（%）字符，您必须指定两次以允许消息发送。例如，“CPU 负载是 100%%”。

单击“配置通知限制数”链接以指定应用程序在指定时间段可以发送的最大通知数量。

单击“发送测试消息”按钮以检查是否已正确配置通知。应用程序应向您指定的电子邮件地址发送测试通知。

- [SMS](#) 

SMS 选项卡允许您配置传输各种事件的 SMS 通知到手机。SMS 消息通过邮件网关发送。

在收件人（电子邮件地址）字段，指定程序发送通知的邮件地址。您可以在该字段指定多个地址，以分号分隔。通知将被传送到指定邮件地址关联的电话号码。

在 **SMTP 服务器** 字段，指定邮件服务器地址，以分号分隔。您可以使用 IP 地址或者设备的 Windows 网络名称（NetBIOS 名称）作为地址。

在 **SMTP 服务器端口** 字段，指定 SMTP 服务器通信端口号。默认端口号是 25。

单击“设置”链接以定义其他通知设置：

- 主题名称（电子邮件的主题名称）
- 发件人电子邮件地址
- ESMTP 身份验证设置

如果为 SMTP 服务器启用了 ESMTP 身份验证选项，则必要时可以指定在 SMTP 服务器上进行身份验证的账户。

- SMTP 服务器的 TLS 设置

您可以禁用 TLS，如果 SMTP 服务器支持 TLS，则使用此协议，您也可以强制仅使用 TLS。如果您选择仅使用 TLS，则可以指定用于 SMTP 服务器身份验证的证书，并选择要允许通过任意版本的 TLS 还是仅允许通过 TLS 1.2 或更高版本进行通信。此外，如果选择仅使用 TLS，还可以为 SMTP 服务器上的客户端身份验证指定证书。

- 浏览 SMTP 服务器证书文件

您可以接收含有受信任证书颁发机构的证书列表的文件，并将该文件上传到 Kaspersky Security Center。Kaspersky Security Center 会检查 SMTP 服务器的证书是否也具有受信任证书颁发机构的签名。如果 SMTP 服务器的证书不是从受信任证书颁发机构接收的，Kaspersky Security Center 将无法连接到 SMTP 服务器。

您必须上传包含证书及其私钥的单个文件。加载该文件时，必须指定用于解码私钥的密码。如果私钥未编码，则密码可以为空值。“通知消息”字段包含标准文本，其中包含有关应用程序在事件发生时发送的事件的信息。该文本包含代替参数，例如事件名称、设备名称和域名。您可以通过添加其他带有事件的更多相关详情的替代参数来编辑消息文本。替代参数列表通过点击字段右侧的按钮可用。

如果通知文本包含百分号（%）字符，您必须指定两次以允许消息发送。例如，“CPU 负载是 100%%”。

单击“配置通知限制数”链接以指定应用程序在指定时间间隔内可以发送的最大通知数量。

单击“发送测试消息”按钮检查您是否正确配置了通知。应用程序应向您指定的收件人发送测试通知。

• [要运行的可执行文件](#)

如果选择该通知方法，您可以在输入字段指定事件发生时要启动的应用程序。

单击配置通知限制数链接允许您指定应用程序在指定时间段可以发送的最大通知数量（通知数量 / 分钟数）。

单击发送测试消息按钮允许您检查您是否正确配置了通知：应用程序发送测试通知到您指定的邮件地址。

5. 在“通知消息”字段，输入事件发生时应用程序要发送的文本。

您可以使用文本字段右边的下拉列表来添加事件详情的替代设置（例如，事件描述、发生时间等等）。

如果通知文本包含 % 字符，您必须指定两次以允许消息发送。例如，“CPU 负载是 100%%”。

6. 单击“发送测试消息”按钮以检查通知是否已正确配置。

程序发送测试通知到指定用户。

7. 单击“确定”保存更改。

经过调整的通知设置将应用于客户端设备上发生的所有事件。

您可以在管理服务器设置、[策略设置](#)或[应用程序设置](#)的“事件配置”区域覆盖特定事件的通知设置。

为 SMTP 服务器创建证书

要为 SMTP 服务器创建证书:

1. 在控制台树中，选择具有所需管理服务器名称的节点。
2. 在该节点的工作区中，选择“事件”选项卡。
3. 单击“配置通知和事件导出”链接并在下拉列表中选择“配置通知”值。
“事件属性”窗口打开。
4. 在“电子邮件”选项卡，单击“设置”链接打开“设置”窗口。
5. 在“设置”窗口，单击“指定证书”链接打开“签名证书”窗口。
6. 在“签名证书”窗口中，单击“浏览”按钮。
“证书”窗口将开启。
7. 在“证书类型”下拉列表，指定公有或私有证书类型：
 - 如果选择了私有类型证书 (**PKCS #12 容器**)，指定证书文件和密码。
 - 如果选择了公有类型证书 (**X.509 证书**):
 - a. 指定私有密钥文件（带有 *.prk 或 *.pem 扩展名的文件）。
 - b. 指定私有密钥密码。
 - c. 指定公有密钥文件（带有 *.cer 扩展名）。
8. 单击“确定”。

SMTP 服务器证书被发布。

事件分类

Kaspersky Security Center 和受管理应用程序的操作事件信息保存在管理服务器数据库和 Microsoft Windows 系统日志。您可以在“事件”选项卡上管理服务器节点工作区中的管理服务器数据库中查看信息。

“事件”选项卡的信息以事件分类列表形式展示。每个分类仅包含特殊类型的事件。例如，“设备状态是严重”分类仅包含设备状态变成“严重”的记录。安装应用程序后，“事件”选项卡包含一些标准事件分类。您可以创建附加事件分类或者将事件信息导出为文件。

查看事件分类

要查看事件分类，请执行以下操作：

1. 在控制台树中，选择具有所需管理服务器名称的节点。
2. 在该节点的工作区中，选择“事件”选项卡。
3. 在“事件分类”下拉列表，选择相应事件分类。

如果您想要该分类的事件永久显示在工作区，请单击所选分类旁边的星星图标(☆)。

工作区将显示管理服务器上存储的选定类型事件的列表。

您可以在事件列表中将信息排序，采用升序或者降序。

自定义事件分类

要自定义事件分类，请执行以下操作：

1. 在控制台树中，选择具有所需管理服务器名称的节点。
2. 在该节点的工作区中，选择“事件”选项卡。
3. 在“事件”选项卡中打开相关事件分类。
4. 单击“分类属性”按钮。

您可以在随后打开的事件分类属性窗口中配置事件分类。

创建事件分类

要创建事件分类，请执行以下操作：

1. 在控制台树中，选择具有所需管理服务器名称的节点。
2. 在该节点的工作区中，选择“事件”选项卡。
3. 单击“创建新分类”按钮。
4. 在打开的“新事件分类”窗口中，输入新分类的名称，然后单击“确定”。

您所指定名称的分类创建于“事件分类”下拉列表。

默认情况下，所创建的事件分类将包含管理服务器中存储的所有事件。要让分类中仅显示您需要的事件，您必须自定义该分类。

将事件分类导出至文本文件

要将事件分类导出至文本文件，请执行以下操作：

1. 在控制台树中，选择具有所需管理服务器名称的节点。
2. 在该节点的工作区中，选择“事件”选项卡。
3. 单击“导入/导出”按钮。
4. 在下拉列表中，选择“导出事件到文件”。

事件导出向导启动。遵照向导的说明。

从分类中删除事件

要从分类中删除事件：

1. 在控制台树中，选择具有相关管理服务器名称的节点。
2. 在该节点的工作区中，选择“事件”选项卡。
3. 使用鼠标、**Shift** 或 **Ctrl** 键选择要删除的事件。
4. 以下列方式之一删除所选事件：

- 通过所选事件的上下文菜单中选择“删除”。

如果您在上下文菜单中选择“删除所有”项，则无论您要删除的事件是什么，都将从该分类中删除所显示的所有事件。

- 通过单击这些事件信息框中的“删除事件”链接（如果选择了一个事件）或“删除事件”链接（如果选择了多个事件）。

所选事件被删除。

根据用户请求添加应用程序到排除

当您收到用户请求解锁被错误阻止的应用程序时，您可以从这些应用程序的自适应安全规则创建排除。此后，应用程序将不会在用户设备上被阻止。您可以在管理服务器的“监控”选项卡跟踪用户请求号。

要根据用户请求添加被 *Kaspersky Endpoint Security* 阻止的应用程序到排除：

1. 在控制台树中，选择具有所需管理服务器名称的节点。
2. 在该节点的工作区中，选择“事件”选项卡。
3. 在“事件分类”下拉列表中，选择“用户请求”。
4. 右击包含您要添加到排除的应用程序的用户请求，然后选择添加排除。

这启动[添加排除向导](#)。遵循其说明。

所选应用程序将在下一次客户端设备与管理服务器同步时从“智能培训状态中的规则触发”列表（在控制台树的“存储库”下）中排除，且不会再出现在列表中。

设备分类

设备状态的信息显示在控制台树的“设备分类”文件夹。

“设备分类”文件夹中的信息显示为设备分类列表。每个分类包含满足特定条件的设备。例如，“处于“严重”状态的设备”分类仅包含带有**严重**状态的设备。安装应用程序后，“设备分类”文件夹将包含一些标准分类。您可以创建其他（自定义）设备分类，将分类导出至文件，或使用从其他文件导入的设置来创建分类。

查看设备分类

要查看设备分类，请执行以下操作：

1. 在控制台树中，选择“设备分类”文件夹。
2. 在该文件夹的工作区的“此分类的设备”列表中，选择相关设备分类。
3. 单击“运行分类”按钮。
4. 单击“分类结果”选项卡。

工作区将显示分类标准所对应的设备列表。

您可以在设备列表中任意栏上以升序或降序进行排序。

配置设备分类

要配置设备分类：

1. 在控制台树中，选择“设备分类”文件夹。
2. 在工作区，单击“分类”选项卡，然后单击用户分类列表中的相关设备分类。
3. 单击“分类属性”按钮。
4. 在打开的属性窗口，指定以下设置：
 - 常规分类属性。
 - 包含设备到该分类必须满足的条件。您可以在选择条件名称并单击“属性”按钮后配置条件。
 - 安全设置。
5. 单击“确定”。

设备被应用并保存。

以下是分配设备到分类的条件描述。多个条件使用 OR 逻辑运算符组合在一起：选择范围将包含至少符合列出的一个条件的设备。

常规

在“常规”区域，您可以更改分类条件的名称，指定条件是否必须被倒转：

[反转分类条件](#)

如果启用此选项，指定的分类条件将倒转。此分类将包含所有不符合该条件的设备。
默认情况下已禁用该选项。

网络

在“网络”区域，您可以指定根据网络数据包含设备到分类的标准：

- [设备名称或 IP 地址](#)

设备的 Windows 网络名称（NetBIOS 名称）或者 IPv4 地址。

- [Windows 域](#)

显示指定的 Windows 域中包括的所有设备。

- [管理组](#)

显示指定的管理组中包括的设备。

- [描述](#)

设备属性窗口中的文本：在“常规”区域的“描述”字段。

要描述“描述”字段中的文本，您可以使用以下字符：

- 在单词中：

- *。用任意数量的字符替换任何字符串。

例如：

要描述单词 **Server** 或 **Server's**，您可以输入 **Server***。

- ?。替换任意单个字符。

例如：

要描述单词 **Window** 或 **Windows**，您可以输入 **Windo?**。

星号(*)或问号(?)不能用于查询中的第一个字符。

- 要查找多个单词：

- 空格。显示所有在其描述中包含列出的任何单词的设备。

例如：

要查找包含“从属”或“虚拟”单词的短语，可以在查询中包含“从属 虚拟”行。

- +。当单词带有加号前缀时，所有搜索结果都将包含该单词。

例如：

要查找同时包含“从属”和“虚拟”的短语，请输入“+从属+虚拟”查询。

- -。当单词带有减号前缀时，所有搜索结果都不包含该单词。

例如：

要查找包含“从属”但不包含“虚拟”的短语，请输入“+从属-虚拟”查询。

- “<某些文本>”。引号中围绕的文本必须存在于文本中。

例如：

要查找包含“从属服务器”单词组合的短语，可以在查询中输入“从属服务器”。

- [IP 范围](#)

如果启用此选项，您可以输入应该包括相关设备的 IP 范围的初始和最终 IP 地址。

默认情况下已禁用该选项。

标签

在“标签”区域，您可以基于先前添加到受管理设备的描述的关键字（标签）配置包含设备到分类的标准：

- [如果至少一个指定的标签匹配则应用](#)

如果启用此选项，搜索结果将显示包含带有所选标签的描述的设备。
如果禁用此选项，搜索结果将仅显示包含带有所有标签的描述的设备。
默认情况下已禁用该选项。

- [必须包含标签](#)

如果选择了该选项，搜索结果将显示带有包含了所选标签的描述的设备。要查找设备，您可以使用星号，它表示任何字符长度的字符串。
默认情况下已选定该选项。

- [必须排除标签](#)

如果选择了该选项，搜索结果将显示不带有包含了所选标签的描述的设备。要查找设备，您可以使用星号，它表示任何字符长度的字符串。

活动目录

在“活动目录”区域，您可以配置基于活动目录数据包含设备到分类的标准：

- [设备在活动目录组织单元中](#)

如果启用此选项，选择范围将包括输入字段中指定的活动目录单元中的设备。
默认情况下已禁用该选项。

- [包括子组织单元](#)

如果启用此选项，选择范围将包括指定 Active Directory 组织单元的所有子组织单元中的设备。
默认情况下已禁用该选项。

- [该设备是活动目录组成员](#)

如果启用此选项，选择范围将包括输入字段中指定的活动目录组中的设备。
默认情况下已禁用该选项。

网络活动

在“网络活动”区域，您可以指定根据网络活动包含设备到分类的标准：

- [该设备是分发点](#)

在下拉列表中，可设置执行搜索时在分类中包含设备的标准：

- 是选择范围将包括充当分发点的设备。
- 否选择范围将不包括充当分发点的设备。
- 未选择值。将不应用标准。

• [不断开与管理服务器的连接](#)

在下拉列表中，可设置执行搜索时在分类中包含设备的标准：

- 已启用分类将包含选中了“不断开与管理服务器的连接”复选框的设备。
- 已禁用分类将包含清空了“不断开与管理服务器的连接”复选框的设备。
- 未选择值。将不应用标准。

• [连接配置文件已切换](#)

在下拉列表中，可设置执行搜索时在分类中包含设备的标准：

- 是该分类将包含连接配置文件切换后连接到管理服务器的设备。
- 否该分类将不包含连接配置文件切换后连接到管理服务器的设备。
- 未选择值。将不应用标准。

• [上一次连接到管理服务器](#)

您可使用此选框设置按上一次连接到管理服务器的时间搜索设备的标准。

如果选择该选框，则在输入字段中，您可以指定在客户端设备上安装的网络代理和管理服务器之间建立上一次连接的时间间隔（日期和时间）。选择将包括位于指定间隔的设备。

如果清除此选框，则将不会应用标准。

默认情况下已清除该选框。

• [网络轮询时检测到新设备](#)

搜索最近几天通过网络轮询检测到的新设备。

如果启用此选项，分类将只包括在“检测周期(天)”字段中指定的天数内通过设备发现检测到的新设备。

如果禁用此选项，分类将包括通过设备发现检测到的所有设备。

默认情况下已禁用该选项。

• [设备可见](#)

在下拉列表中，可设置执行搜索时在分类中包含设备的标准：

- 是程序在分类中包含网络中当前可见的设备。
- 否应用程序在分类中包含网络中当前不可见的设备。
- 未选择值。将不应用标准。

应用程序

在“应用程序”区域，您可以配置基于所选的受管理应用程序包含设备到分类的标准：

- [应用程序名称](#)

在下拉列表中，可设置按 Kaspersky 应用程序名称执行搜索时在分类中包含设备的标准。列表仅提供管理员工作stations上已安装管理插件的应用程序的名称。如果未选择任何应用程序，则将不会应用该标准。

- [应用程序版本](#)

在输入字段，可设置按 Kaspersky 应用程序版本号执行搜索时在分类中包含设备的标准。如果未指定版本号，则将不会应用该标准。

- [关键更新名称](#)

在输入字段中，可设置按应用程序名称或更新包编号执行搜索时在分类中包含设备的标准。如果字段留空，则将不会应用该标准。

- [上一次模块更新](#)

您可以使用此选项来设置按这些设备上安装的程序模块上次更新的时间搜索设备的标准。如果选中此选框，则您可以在输入字段中指定执行这些设备上安装的程序模块的上一次更新的时间间隔（日期和时间）。如果清除此选框，则将不会应用标准。默认情况下已清除该选框。

- [设备通过 Kaspersky Security Center 13.1 管理](#)

在该下拉列表，您可以包含通过 Kaspersky Security Center 管理的设备到分类：

- 是应用程序包含通过 Kaspersky Security Center 管理的设备。
- 否应用程序在分类中包含不通过 Kaspersky Security Center 管理的设备。
- 未选择值。将不应用标准。

- [安全应用程序已安装](#)

在该下拉列表，您可以包含已安装安全应用程序的设备到分类：

- 是应用程序包含安装了安全应用程序的设备到分类。
- 否应用程序在分类中包含未安装安全应用程序的设备。
- 未选择值。将不应用标准。

操作系统

在“操作系统”区域，您可以指定根据操作系统类型包含设备到分类的标准。

- [操作系统版本](#)

如果选中该选框，您可以从列表中选择一个操作系统。安装了指定操作系统的设备会包含在搜索结果中。

- [操作系统 bit 大小](#)

在该下拉列表中，可选择操作系统的架构，这将决定将移动规则应用到设备（未知、x86、AMD64 或 IA64）的方式。默认情况下，不选择列表中的任何选项，这样就不会对操作系统的架构进行定义。

- [操作系统服务包版本](#)

在该字段中，可以指定操作系统的更新包版本（采用 XY 格式），这将决定将移动规则应用到设备的方式。默认情况下，不指定版本值。

- [操作系统版本](#)

该设置仅应用到 Windows 操作系统。

操作系统版本号。您可以指定所选操作系统是否必须具有相等、更早或更晚的版本号。您也可以配置对所有版本号的搜索，除了指定版本号。

- [操作系统发布 ID](#)

该设置仅应用到 Windows 操作系统。

操作系统发布 ID。您可以指定所选操作系统是否必须具有相等、更早或更晚的发布 ID。您也可以配置对所有版本 ID 号的搜索，除了指定的版本 ID 号。

设备状态

在“设备状态”区域，您可以配置基于受管理应用程序的设备状态的描述包含设备到分类的标准：

- [设备状态](#)

在该下拉列表中，您可以选择下列设备状态之一：“正常”、“严重”或“警告”。

- [设备状态描述](#)

在该字段中，您可以选中条件旁边的选框，这些条件如果被满足，程序会为设备分配下列状态之一：“正常”、“严重”或“警告”。

- [应用程序定义的设备状态](#)

您可以在该下拉列表中选择实时保护状态。具有指定实时保护状态的设备将被包括在选择范围中。

保护组件

在“保护组件”区域，您可以设置基于保护状态包含设备到分类的标准：

- [数据库发布日期](#)

如果选择此选项，您可以按反病毒数据库发布日期搜索客户端设备。在该输入字段中，您可以设置执行搜索的时间间隔。

默认情况下已禁用该选项。

- [上一次扫描](#)

如果启用此选项，您可以按上次病毒扫描时间来搜索客户端设备。在该输入字段中，您可以指定执行上一次病毒扫描的时段。

默认情况下已禁用该选项。

- [检测到的威胁总数](#)

如果启用此选项，您可以根据发现的病毒数量来搜索客户端设备。在输入字段中，您可以设置发现病毒总数的上限值和下限值。

默认情况下已禁用该选项。

已安装的应用程序

在“已安装的应用程序”区域，您可以设置基于已安装的应用程序搜索设备的标准：

- [应用程序名称](#)

在该下拉列表中，您可以选择应用程序。安装有指定应用程序的设备将包括在选择范围中。

- [应用程序版本](#)

在该输入字段中，您可以指定选定应用程序的版本。

- [供应商](#)

在该下拉列表中，您可以选择已安装应用程序的生产商。

- [应用程序状态](#)

在该下拉列表中，您可以选择应用程序的状态（已安装、未安装）。已安装或未安装指定应用程序的设备，取决于所选状态，将被包含在分类。

- [根据更新查找](#)

如果启用此选项，则搜索操作将使用相关设备内应用程序更新的有关信息来执行。选中复选框后，“应用程序名称”、“应用程序版本”和“应用程序状态”字段将分别更改为“更新名称”、“更新版本”和“状态”。

默认情况下已禁用该选项。

- [不兼容的安全程序名称](#)

在该下拉列表中，您可以选择第三方安全应用程序。在搜索过程中，安装有指定程序的设备将包括在选择范围中。

- [应用程序标签](#)

在该下拉列表中，您可以选择应用程序标签。所有安装了描述中带有所选标签的应用程序的设备都被包含在设备分类。

- [应用到没有指定标签的设备](#)

如果启用此选项，分类将包含未带有所选标签的描述的设备。

如果禁用此选项，则不应用该标准。

默认情况下已禁用该选项。

硬件注册表

在“硬件注册表”区域，您可以配置基于所安装的硬件包含设备到分类的标准：

- [设备](#)

在该下拉列表中，您可以选择单元类型。所有带有该单元的设备被包含在搜索结果。
该字段支持完整文本搜索。

- [供应商](#)

在该下拉列表中，您可以选择单元生产商的名称。所有带有该单元的设备被包含在搜索结果。
该字段支持完整文本搜索。

- **设备名称** 

在 Windows 网络中的设备名称。具有指定名称的设备将包括在该分类中。

- **描述** 

设备或硬件单元的描述。带有该字段中指定的描述的设备将包括在分类范围内。
可在设备的属性窗口输入任何格式的设备描述。该字段支持完整文本搜索。

- **设备制造商** 

设备制造商的名称。被指定生产商制造的设备将包括在分类范围内。
您可以在设备的属性窗口中输入制造商的名称。

- **序列号** 

带该字段中指定序列号的所有硬件设备将包括在该分类中。

- **清单号** 

带有该字段中指定的清单编号的设备将包括在选择范围内。

- **用户** 

该字段中指定用户的所有硬件设备都将包括在该分类中。

- **位置** 

设备或硬件单元的位置（例如，在总部或分公司）。在该字段中指定的位置部署的计算机或其他设备将包括在该分类中。
您可以在该设备的属性窗口中以任何格式描述设备的位置。

- **CPU 频率 (MHz)** 

CPU 的频率范围。CPU 与这些输入字段（含）中频率范围匹配的设备将包括在分类范围内。

- **虚拟 CPU 内核** 

CPU 中虚拟核心的数量范围。CPU 与这些输入字段（含）中范围匹配的设备将包括在分类范围内。

- **硬盘卷 (GB)** 

设备硬盘容量值的范围。硬盘与这些输入字段（含）中范围匹配的设备将包括在分类范围内。

- [内存大小 \(MB\)](#)

设备 RAM 大小的值的范围。RAM 与这些输入字段（含）中范围匹配的设备将包括在分类范围内。

虚拟机

在“虚拟机”区域，您可以设置基于它们是否是虚拟机或虚拟桌面基础架构 (VDI) 的一部分来包含设备到分类的标准：

- [这是一台虚拟机](#)

在该下拉列表中，您可以选择以下选项：

- 不重要。
- 否查找非虚拟机设备。
- 是查找虚拟机设备。

- [虚拟机类型](#)

在该下拉列表中，您可以选择虚拟机生产商。

如果在“这是一台虚拟机”下拉列表中选择了“是”或“不重要”值，则该下拉列表可用。

- [虚拟桌面基础架构的一部分](#)

在该下拉列表中，您可以选择以下选项：

- 不重要。
- 否查找不属于虚拟桌面基础架构的设备。
- 是查找术语虚拟桌面基础架构（VDI）一部分的设备。

漏洞和更新

在“漏洞和更新”区域，您可以指定根据 Windows 更新源包含设备到分类的标准：

[WUA 已切换到管理服务器](#)

您可以在下拉列表中选择以下搜索选项之一：

- 是如果选中该选项，搜索结果会包含从管理服务器收到 Windows Update 更新的设备。
- 否如果选中该选项，搜索结果将包含从其它源收到 Windows Update 更新的设备。

用户

在“用户”区域，您可以设置根据登录到操作系统的用户账户包含设备到分类的标准。

- [最后一次登录系统的用户](#)

如果启用此选项，单击“浏览”按钮可以指定用户账户。搜索结果包含其上一次登录用户为指定用户的设备。

- [登录系统至少一次的用户](#)

如果启用此选项，单击“浏览”按钮可以指定用户账户。搜索结果包含指定用户至少登录一次的设备。

影响受管理应用程序状态的问题

在“影响受管理应用程序状态的问题”区域，您可以指定根据由受管理应用程序检测到的可能问题列表包含设备到分类的标准。如果至少一个您选择的问题存在于设备，设备将被包含到分类。当您选择几个应用程序的问题时，您可以选择在所有列表中自动选择该问题。

[设备状态描述](#)

您可以选择受管理应用程序状态描述的复选框；接收这些状态时，设备将被包含在分类。当您选择几个应用程序的状态时，您可以选择在所有列表中自动选择该状态。

受管理应用程序组件的状态

在“受管理应用程序组件的状态”区域，您可以配置根据受管理应用程序组件状态包含设备到分类的标准：

- [数据泄漏防护状态](#)

根据数据泄漏防护状态（设备上无数据、已停止、正在启动、已暂停、运行中、失败）搜索设备。

- [协作服务器保护状态](#)

根据服务器协作保护状态（设备上无数据、已停止、正在启动、已暂停、运行中、失败）搜索设备。

- [邮件服务器的反病毒保护状态](#)

根据邮件服务器保护状态（设备上无数据、已停止、正在启动、已暂停、运行中、失败）搜索设备。

- [端点传感器状态](#)

根据端点传感器组件状态（设备上无数据、已停止、正在启动、已暂停、运行中、失败）搜索设备。

加密

加密算法

高级加密标准(AES)对称分组密码算法。在下拉列表中，您可以选择加密密钥大小(56 位、128 位、192 位或 256 位)。

可用值：*AES56*、*AES128*、*AES192* 和 *AES256*。

云段

在“云段”区域，您可以配置根据相关云段包含设备到分类的标准：

- [设备在云段中 !\[\]\(afccba59698ecc8a0a76b2a3d21d02b4_img.jpg\)](#)

如果启用此选项，您可以单击“浏览”按钮以指定要搜索的段。

如果还启用“包含子对象”选项，将在指定段的所有子对象上运行搜索。

搜索结果仅包含所选段的设备。

- [使用 API 发现的设备 !\[\]\(3c83814f7f32e017b90e976f5534892f_img.jpg\)](#)

在下拉列表，您可以选择设备是否由 API 工具检测：

- **AWS**设备使用 AWS API 发现，即设备确定在 AWS 云环境中。
- **Azure**设备使用 Azure API 发现，即设备确定在 Azure 云环境中。
- **Google Cloud** 设备使用 Google API 发现，即设备确定在 Google 云环境中。
- 否无法使用 AWS API、Azure API 或 Google API 检测到该设备，即设备位于云环境之外，或者位于云环境中，但是无法使用 API 检测到该设备。
- 没有值。此条件不适用。

应用程序组件

该区域包含了在管理控制台中安装了管理插件的这些应用程序的组件列表。

在“应用程序组件”区域，您可以指定根据所选应用程序组件的状态和版本号包含设备到分类的标准：

- [状态 !\[\]\(0f63c890d95def997eb75f174f102ab1_img.jpg\)](#)

根据应用程序发送到管理服务器的组件状态搜索设备。您可以选择以下状态之一：*设备上无数据*、*已停止*、*正在启动*、*已暂停*、*运行中*、*故障*或*未安装*。如果安装在受管理设备上的应用程序的所选组件具有指定状态，设备被包含到设备分类。

由应用程序发送的状态：

- *正在启动*- 组件处于初始化进程中。
- *运行中*- 组件被启用且在正常工作。
- *已暂停*- 组件被暂停，例如，在用户在受管理应用程序上停止了保护后。
- *故障*- 组件操作中发生错误。
- *已停止*- 组件被禁用且不在工作。
- *未安装*- 当配置应用程序自定义安装时，用户未选择该组件以安装。

不同于其他状态，*设备上无数据*状态不由应用程序发送。该选项显示应用程序没有所选组件状态的信息。例如，这可能发生在所选组件不属于任何在设备上安装的应用程序时，或设备关闭时。

• [版本](#)

根据您在列表中选择版本号搜索设备。您可以输入版本号，例如 **3.4.1.0**，然后指定所选组件是否必须具有相同、更早或更新版本。您也可以配置对所有版本的搜索，除了指定的值。

导出设备分类设置到文件

要将设备分类设置导出至文本文件，请执行以下操作：

1. 在控制台树中，选择“设备分类”文件夹。
2. 在工作区中的“分类”选项卡上，单击用户选择列表中的相关设备分类。

只能从用户创建的设备分类中导出设置。

3. 单击“运行分类”按钮。
4. 在“分类结果”选项卡上，单击“导出设置”按钮。
5. 在打开的“另存为”窗口中，指定选择设置导出文件的名称，选择用来保存该文件的文件夹，然后单击“保存”按钮。

设备分类的设置将保存到指定的文件。

创建设备分类

要创建设备分类，请执行以下操作：

1. 在控制台树中，选择“设备分类”文件夹。

2. 在文件夹的工作区，点击“高级”并在下拉列表中选择“创建新分类”。

3. 在打开的“新设备分类”窗口中，输入新分类的名称，然后单击“确定”。

在控制台树中的“设备分类”文件夹中，将出现以您输入名称命名的新文件夹。默认情况下，新设备分类将包含在其创建此分类的管理服务器上的管理组中的所有设备。要让分类只显示您特别感兴趣的设备，通过点击“分类属性”按钮配置分类。

根据导入的设置创建设备分类

要使用导入的设置创建设备分类，请执行以下操作：

1. 在控制台树中，选择“设备分类”文件夹。
2. 在文件夹的工作区，点击“高级”按钮并在下拉列表中选择“从文件导入分类”。
3. 在打开的窗口中，指定您要导入分类设置的文件路径。单击“打开”按钮。

此时会在“设备分类”文件夹中创建一个“新分类”条目。新分类的设置从您指定的文件中被导入。

如果名为“新分类”的分类已存在于“设备分类”文件夹中，则会将一条（<下一个序列号>）格式的索引添加到所创建分类的名称中，例如：**(1)**、**(2)**。

在分类中从管理组中删除设备

在使用设备分类时，你可以直接从管理组中删除设备，而不是切换到包含这些设备的管理组。

要从管理组删除设备，请执行以下操作：

1. 在控制台树中，选择“设备分类”文件夹。
2. 使用“Shift”或“Ctrl”键选择您希望移除的设备。
3. 以下列方式之一从管理组中删除所选设备：
 - 在任何所选设备的上下文菜单中选择“删除”。
 - 单击“执行操作”按钮并在下拉列表中选择“从组中删除”。

所选设备即从相应管理组中删除。

监控应用程序安装和卸载

您可以监控受管理设备上特定应用程序（例如特定浏览器）的安装和卸载。要使用此功能，您可以将应用程序从应用程序注册表添加到受监控应用程序的列表中。安装或卸载受监控应用程序时，[网络代理将发布相应的事件](#)：“已安装监控的应用程序”或“已卸载监控的应用程序”。您可以使用[事件分类](#)或[报告](#)来监控这些事件。

仅当这些事件存储在管理服务器数据库中时，您才可以监控它们。

要将应用程序添加到受监控应用程序的列表，请执行以下操作：

1. 在控制台树的高级 → 应用程序管理文件夹中，选择“已安装的应用程序”子文件夹。
2. 在显示的应用程序列表上方，单击“显示已安装的应用程序属性窗口”按钮。
3. 在显示的“监控的应用程序”窗口中，单击“添加”按钮。
4. 在显示的“选择应用程序名称”窗口中，从应用程序注册表中选择要监控其安装或卸载的应用程序。
5. 在“选择应用程序名称”窗口中，单击“OK”按钮。

配置了受监控应用程序列表，并在组织中的受管理设备上安装或卸载受监控应用程序之后，您可以监控相应的事件，例如使用“最近事件”事件分类来监控。

事件类型

每个 Kaspersky Security Center 组件都拥有自己的事件类型集。该区域列出出现在 Kaspersky Security Center 管理服务器、网络代理、iOS MDM 服务器和 Exchange 移动设备服务器的事件类型。Kaspersky 应用程序中发生的事件类型不在此区域列出。

事件类型描述的数据结构

对于每个事件类型，它的显示名称、ID、字母码、描述和默认存储期限被提供。

- **事件类型显示名称。** 该文本当您配置事件时和它们发生时被显示在 Kaspersky Security Center 中。
- **事件类型 ID。** 该数码在您使用第三方工具分析事件时使用。
- **事件类型（字母码）。** 该代码用于您使用 Kaspersky Security Center 数据库中提供的公共视图浏览和处理事件时以及事件被导出到 SIEM 系统时。
- **描述。** 该文本包含事件发生的情况以及此种情况下您可以做的事。
- **默认存储期限。** 这是事件存储在管理服务器数据库的天数，显示在管理服务器事件列表中。该时间段之后，事件被删除。如果事件存储期限值是 0，此类事件被检测但不显示在管理服务器事件列表。如果您配置了保存此类事件到操作系统事件日志，您可以在那里找到它们。

您可以更改事件存储期限：

- 管理控制台：[设置事件存储期限](#)
- Kaspersky Security Center 13.1 Web Console：[设置事件存储期限](#)

其他数据可能包含以下字段：

- **Event_id:** : 事件在数据库中的唯一号，被自动生成和分配；不要与事件类型 ID 混淆。
- **Task_id:** : 导致事件（如果有）的任务 ID
- **严重性:** 以下严重级别之一（按严重性升序排列）：
 - 0) 无效的严重级别

- 1) 信息
- 2) 警告
- 3) 错误
- 4) 严重

管理服务器事件

该部分包含管理服务器相关事件信息。

管理服务器严重事件

下表显示了具有“严重”重要级别的 Kaspersky Security Center 管理服务器事件类型。

管理服务器严重事件

事件类型显示名称	事件类型 ID	事件类型	描述	默认存储期限
已超过授权许可数量限制	4099	KLSRV_EV_LICENSE_CHECK_MORE_110	<p>每天，Kaspersky Security Center 检查是否超过授权许可限制。</p> <p>当管理服务器发现安装在客户端设备上的 Kaspersky 应用程序超过了授权许可限制，以及由单一授权许可覆盖的当前使用的授权许可单元数量超过了该授权许可覆盖的单元总数的 110%，则该类型的事件发生。</p> <p>即便当该事件发生时，客户端设备是被保护的。</p> <p>您可以通过以下方式响应事件：</p> <ul style="list-style-type: none"> • 查看受管理设备列表。删除不在使用的设备。 • 为更多设备提供授权许可（添加有效的激活码或密钥文件到管理服务器）。 <p>Kaspersky Security Center 决定当授权许可限制被超过时生产事件的规则。</p>	180 天
病毒爆发	26 (对于文件威胁防护)	GNRL_EV_VIRUS_OUTBREAK	<p>当短时间内在若干受管理设备上检测到的恶意对象数量超过阈值时，该类型的事件发生。</p> <p>您可以通过以下方式响应事件：</p> <ul style="list-style-type: none"> • 您可以在管理服务器属性中配置阈值。 	180 天

			<ul style="list-style-type: none"> 您还可以创建将被激活的更严格策略，或者创建将在发生此事件时运行的任务。 	
病毒爆发	27 (对于邮件威胁防护)	GNRL_EV_VIRUS_OUTBREAK	<p>当短时间内在若干受管理设备上检测到的恶意对象数量超过阈值时，该类型的事件发生。</p> <p>您可以通过以下方式响应事件：</p> <ul style="list-style-type: none"> 您可以在管理服务器属性中配置阈值。 您还可以创建将被激活的更严格策略，或者创建将在发生此事件时运行的任务。 	180天
病毒爆发	28 (对于防火墙)	GNRL_EV_VIRUS_OUTBREAK	<p>当短时间内在若干受管理设备上检测到的恶意对象数量超过阈值时，该类型的事件发生。</p> <p>您可以通过以下方式响应事件：</p> <ul style="list-style-type: none"> 您可以在管理服务器属性中配置阈值。 您还可以创建将被激活的更严格策略，或者创建将在发生此事件时运行的任务。 	180天
设备已失去管理	4111	KLSRV_HOST_OUT_CONTROL	<p>如果受管理设备在网络中可见，但一定时间未连接到管理服务器，则该类型的事件发生。</p> <p>找到什么阻止了设备上网络代理的正常功能。可能的原因包括网络问题和从设备卸载网络代理。</p>	180天
设备状态是“严重”	4113	KLSRV_HOST_STATUS_CRITICAL	<p>当受管理设备被分配严重状态时，该类型的事件发生。您可以配置设备状态被更改到严重的条件。</p>	180天
密钥文件已被添加到拒绝列表	4124	KLSRV_LICENSE_BLACKLISTED	<p>当 Kaspersky 已将您使用的激活码或密钥文件添加到拒绝列表时，会发生该类型事件。</p> <p>联系技术支持获得更多详情。</p>	180天
受限制功能模式	4130	KLSRV_EV_LICENSE_SRV_LIMITED_MODE	<p>当 Kaspersky Security Center 开始用基本功能操作，没有“漏洞和补丁管理”和“移动设备管理”功能时，该类型的事件发生。</p> <p>以下是事件发生的原因和正确响应：</p>	180天

			<ul style="list-style-type: none"> • 授权许可期限已过期。提供授权许可可以使用 Kaspersky Security Center 的完整功能模式（添加有效的激活码或密钥文件到管理服务器）。 • 管理服务器管理比授权许可限制更多的设备。从管理服务器的管理组移动设备到其他管理服务器的管理组（如果其他管理服务器的授权许可限制允许）。 	
授权许可即将过期	4129	KLSRV_EV_LICENSE_SRV_EXPIRE_SOON	<p>当商业授权许可的失效日期即将到来时，会发生此类事件。</p> <p>Kaspersky Security Center 每天检查一次授权许可到期日期是否临近。此类型的事件在授权许可到期之前 30 天、15 天、5 天和 1 天发布。您不能更改天数。如果管理服务器在授权许可到期日之前的指定日期被关闭，则事件直到第二天才发布。</p> <p>当商业授权许可到期时，Kaspersky Security Center 仅提供基本功能。</p> <p>您可以通过以下方式响应事件：</p> <ul style="list-style-type: none"> • 请确保将备用授权许可密钥添加到管理服务器中。 • 如果您使用订阅，请确保续订。如果无限制订阅已在到期日前预付费给服务提供商，则该订阅会自动续订。 	180 天
证书已过期	4132	KLSRV_CERTIFICATE_EXPIRED	<p>当移动设备管理的管理服务器证书过期时，会发生此类事件。</p> <p>您需要更新过期的证书。</p> <p>您可以通过选中证书发行设置中的“如果可能，自动重新发布证书”复选框来配置证书自动更新。</p>	180 天
Kaspersky 软件模块更新已撤销	4142	KLSRV_SEAMLESS_UPDATE_REVOKED	<p>如果无缝更新被 Kaspersky 技术专家撤销（这些更新显示“已撤销”状态），例如它们必须更新到新版本，则会发生该类型事件。该事件涉及 Kaspersky Security Center 补丁，但不涉及受管理 Kaspersky 应用程序的模块。事件提供无缝更新未被安装的原因。</p>	180 天

管理服务器功能失败事件

下表显示了具有“功能失败”重要级别的 Kaspersky Security Center 管理服务器事件类型。

您可以在应用程序策略的“事件配置”选项卡上查看应用程序可以生成的事件的完整列表。对于管理服务器，您还可以在管理服务器属性中查看事件列表。

管理服务器功能失败事件

事件类型 显示名称	事件 类型 ID	事件类型	描述	默认 存储 期限
运行时错误	4125	KLSRV_RUNTIME_ERROR	<p>由于未知问题，该类型的事件发生。</p> <p>多数情况下，这些是 DBMS 问题、网络问题和其他软件和硬件问题。</p> <p>事件详情可以在事件描述中找到。</p>	180 天
已授权应用程序组之一的安装已超过限制	4126	KLSRV_INVLICPROD_EXCEEDED	<p>管理服务器定期生成该类型的事件（每小时）。如果您在 Kaspersky Security Center 中管理第三方应用程序的授权许可密钥，并且安装数量超过了第三方应用程序授权许可密钥所设置的限制，则会发生该类型事件。</p> <p>您可以通过以下方式响应事件：</p> <ul style="list-style-type: none"> 查看受管理设备列表。从未使用第三方应用程序的设备上删除该应用程序。 为更多设备使用第三方授权许可。 <p>您可以使用已授权应用程序组的功能管理第三方应用程序的授权许可密钥。这是一组由满足您所设标准的第三方应用程序组成的授权应用程序群组。</p>	180 天
轮询云段失败	4143	KLSRV_KLCLCLOUD_SCAN_ERROR	<p>当管理服务器无法在云环境中轮询网段时，将发生此类事件。读取事件描述中的详细信息，并相应做出响应。</p>	未存储
将更新复制到指定文件夹失败	4123	KLSRV_UPD_REPL_FAIL	<p>当软件更新被复制到附加共享文件夹时，该类型的事件发生。</p> <p>您可以通过以下方式响应事件：</p> <ul style="list-style-type: none"> 检查用于获取文件夹访问的用户账户是否具有写权限。 检查文件夹的用户名和/或密码是否被更改。 	180 天

			<ul style="list-style-type: none"> 检查互联网连接，因为它可能是事件原因。遵照指示更新数据库和软件模块。 	
没有剩余硬盘空间	4107	KLSRV_DISK_FULL	<p>当安装管理服务器的设备的硬盘空间不足时，会发生此类事件。</p> <p>释放设备上的磁盘空间。</p>	180天
共享文件夹不可用	4108	KLSRV_SHARED_FOLDER_UNAVAILABLE	<p>如果管理服务器共享文件夹不可用，则该类型的事件发生。</p> <p>您可以通过以下方式响应事件：</p> <ul style="list-style-type: none"> 检查管理服务器(共享文件夹所在位置)是否已开启并可用。 检查文件夹的用户名和/或密码是否被更改。 检查网络连接。 	180天
管理服务器数据库不可用	4109	KLSRV_DATABASE_UNAVAILABLE	<p>如果管理服务器数据库不可用则该类事件发生。</p> <p>您可以通过以下方式响应事件：</p> <ul style="list-style-type: none"> 检查安装了 SQL Server 的远程服务器是否可用。 查看 DBMS 日志以发现管理服务器数据库不可用的原因。例如，因为维护，安装了 SQL Server 的远程服务器可能不可用。 	180天
管理服务器数据库空间不足	4110	KLSRV_DATABASE_FULL	<p>当管理服务器数据库没有剩余空间时，该类事件发生。</p> <p>当管理服务器的数据库达到其容量，以及当不可能再往数据库记录时，管理服务器不工作。</p> <p>以下是根据您使用的 DBMS，该事件的原因，以及到该事件的正确响应：</p> <ul style="list-style-type: none"> 您使用 SQL Server Express 版本 DBMS： 在 SQL Server Express 文档中，查看所用版本的数据库大小限制。可能您的管理服务器数据库已超过了数据库大小限制。 限制存储在管理服务器数据库的事件数量。 	180天

		<p>在管理服务器数据库中有太多由应用程序控制组件发送的事件。您可以更改与管理服务器数据库中的应用程序控制事件存储有关的 Kaspersky Endpoint Security for Windows 策略的设置。</p> <ul style="list-style-type: none"> 您使用 DBMS 而不是 SQL Server Express Edition: 不限制存储在管理服务器数据库的事件数量。 降低存储在管理服务器数据库的事件数量。 在 DBMS 选项 处查看信息。
--	--	--

管理服务器警告事件

下表显示了具有“警告”重要级别的 Kaspersky Security Center 管理服务器事件。

您可以在应用程序策略的“事件配置”选项卡上查看应用程序可以生成的事件的完整列表。对于管理服务器，您还可以在管理服务器属性中查看事件列表。

管理服务器警告事件

事件类型显示名称	事件类型 ID	事件类型	描述	默认存储期限
已检测到频繁事件		KLSRV_EVENT_SPAM_EVENTS_DETECTED	当管理服务器在受管理设备上检测到频繁发生的事件时，会发生这种类型的事件。请参阅以下部分了解详情： 阻止频繁事件 。	90 天
已超过授权许可数量限制	4098	KLSRV_EV_LICENSE_CHECK_100_110	<p>每天，Kaspersky Security Center 检查是否超过授权许可限制。</p> <p>当管理服务器发现安装在客户端设备上的 Kaspersky 应用程序超过了授权许可限制，以及由单一授权许可覆盖的当前使用的授权许可单元数量达到了该授权许可覆盖的单元总数的 100% 到 110%，则该类型的事件发生。</p> <p>即便当该事件发生时，客户端设备是被保护的。</p> <p>您可以通过以下方式响应事件：</p> <ul style="list-style-type: none"> 查看受管理设备列表。删除不在使用的设备。 	90 天

			<ul style="list-style-type: none"> 为更多设备提供授权许可（添加有效的激活码或密钥文件到管理服务器）。 <p>Kaspersky Security Center 决定当授权许可限制被超过时生产事件的规则。</p>	
设备在网络上已长时间没有活动	4103	KLSRV_EVENT_HOSTS_NOT_VISIBLE	<p>当受管理设备在一段时间内显示出不活动状态时，会发生此类事件。</p> <p>这种情况通常发生在受管理设备已解除授权时。</p> <p>您可以通过以下方式响应事件：</p> <ul style="list-style-type: none"> 要从受管理设备列表中手动删除该设备。 指定时间间隔，设备在网络上已长时间没有活动事件是使用管理控制台或使用Kaspersky Security Center 13.1 Web Console 创建的。 指定使用管理控制台或使用 Kaspersky Security Center 13.1 Web Console 自动将设备自动从组中删除的时间间隔。 	90天
设备名称冲突	4102	KLSRV_EVENT_HOSTS_CONFLICT	<p>当管理服务器将两台或更多受管理设备视为单台设备时，会发生此类事件。</p> <p>在受管理设备上使用克隆的硬盘驱动器进行软件部署，而没有将参考设备上的网络代理切换到专用磁盘克隆模式时，通常会发生这种情况。</p> <p>为避免此问题，请在克隆此设备的硬盘驱动器之前将参考设备上的网络代理切换到磁盘克隆模式。</p>	90天
设备状态是“警告”	4114	KLSRV_HOST_STATUS_WARNING	<p>当受管理设备被分配警告状态时，该类型的事件发生。您可以配置设备状态被更改到警告的条件。</p>	90天
已授权应用程序组之一的安装即将超过限制	4127	KLSRV_INVLICPROD_FILLED	<p>当已授权应用程序组中包含的第三方应用程序安装数量达到授权许可密钥属性中指定的最大允许值的90%时，将发生此类事件。</p>	90天

			<p>您可以通过以下方式响应事件：</p> <ul style="list-style-type: none"> • 如果某些受管理设备上未使用第三方应用程序，请从这些设备中删除该应用程序。 • 如果您预计第三方应用程序安装数量将在不久的将来超过允许的最大值，请考虑预先获取更多设备的第三方授权许可。 <p>您可以使用已授权应用程序组的功能管理第三方应用程序的授权许可密钥。</p>	
证书已被请求	4133	KLSRV_CERTIFICATE_REQUESTED	<p>当自动重新颁发移动设备管理证书失败时，将发生此类事件。</p> <p>以下是事件的可能原因和对事件的适当响应：</p> <ul style="list-style-type: none"> • 对禁用了“如果可能，自动重新发布证书”选项的证书启动自动重新发布。这可能是由于在证书创建过程中发生的错误所致。可能需要手动重新颁发证书。 • 如果使用与公钥基础结构的集成，则原因可能是用于与 PKI 集成和用于颁发证书的账户缺少 SAM-Account-Name 属性。查看账户属性。 	90 天
证书已删除	4134	KLSRV_CERTIFICATE_REMOVED	<p>当管理员删除了移动设备管理的任何类型的证书（通用、邮件、VPN）时，会发生此类事件。</p> <p>删除证书后，通过此证书连接的移动设备将无法连接到管理服务器。</p> <p>在调查与移动设备管理相关的故障时，此事件可能会有所帮助。</p>	90 天
APNs 证书已过期	4135	KLSRV_APN_CERTIFICATE_EXPIRED	<p>当 APNs 证书过期时，会发生此类事件。</p> <p>您需要手动续订 APNs 证书并将其安装在 iOS MDM 服务器上。</p>	未存储
APNs 证书即将过期	4136	KLSRV_APN_CERTIFICATE_EXPIRES_SOON	<p>当 APNs 证书距离过期不到 14 天时，会发生此类事件。</p>	未存储

			<p>当 APNs 证书过期时，您需要手动续订 APNs 证书并将其安装在 iOS MDM 服务器上。</p> <p>我们建议您在过期日期前安排 APNs 证书续订。</p>	
发送 FCM 消息到移动设备失败	4138	KLSRV_GCM_DEVICE_ERROR	<p>当移动设备管理配置为使用 Google Firebase Messaging (FCM) 连接到具有 Android 操作系统的受管理移动设备，并且 FCM 服务器无法处理从管理服务器收到的某些请求时，会发生此类事件。这意味着某些受管理移动设备不会收到推送通知。</p> <p>读取事件描述详细信息中的 HTTP 代码，并相应做出响应。有关从 FCM 服务器收到的 HTTP 代码以及相关错误的更多信息，请参阅Google Firebase 服务文档（参见“下游消息错误响应代码”一章）。</p>	90 天
发送 FCM 消息到 FCM 服务器时发生 HTTP 错误	4139	KLSRV_GCM_HTTP_ERROR	<p>当移动设备管理配置为使用 Google Firebase Messaging (FCM) 连接到具有 Android 操作系统的受管理移动设备，并且 FCM 服务器回复管理服务器请求的 HTTP 代码不是 200（正常）时，会发生此类事件。</p> <p>以下是事件的可能原因和对事件的适当响应：</p> <ul style="list-style-type: none"> • FCM 服务器端出现问题。读取事件描述详细信息中的 HTTP 代码，并相应做出响应。有关从 FCM 服务器收到的 HTTP 代码以及相关错误的更多信息，请参阅Google Firebase 服务文档（参见“下游消息错误响应代码”一章）。 • 代理服务器端出现问题（如果使用代理服务器）。读取事件详细信息中的 HTTP 代码，并相应做出响应。 	90 天
发送 FCM 消息到 FCM 服务器失败	4140	KLSRV_GCM_GENERAL_ERROR	<p>使用 Google Firebase Cloud Messaging HTTP 协议时，由于管理服务器端发生意外错误，而发生此类事件。</p> <p>读取事件描述中的详细信息，并相应做出响应。</p>	90 天

			如果您自己找不到问题的解决方案，建议与 Kaspersky 技术支持联系。	
硬盘驱动器 剩余空间少	4105	KLSRV_NO_SPACE_ON_VOLUMES	<p>当安装管理服务器的设备的硬盘空间不足时，会发生此类事件。</p> <p>释放设备上的磁盘空间。</p>	90 天
管理服务器 数据库的剩 余空间少	4106	KLSRV_NO_SPACE_IN_DATABASE	<p>如果管理服务器数据库受限制则该类型的事件发生。如果您不纠正情况，管理服务器数据库就将达到其容量且管理服务器将不工作。</p> <p>以下是根据您使用的 DBMS，该事件的原因，以及到该事件的正确响应。</p> <p>您使用 SQL Server Express 版本 DBMS:</p> <ul style="list-style-type: none"> 在 SQL Server Express 文档中，查看所用版本的数据库大小限制。可能您的管理服务器数据库即将超过数据库大小限制。 限制存储在管理服务器数据库的事件数量。 在管理服务器数据库中有太多由应用程序控制组件发送的事件。您可以更改与管理服务器数据库中的应用程序控制事件存储有关的 Kaspersky Endpoint Security for Windows 策略的设置。 您使用 DBMS 而不是 SQL Server Express Edition: 不限制存储在管理服务器数据库的事件数量 降低存储在管理服务器数据库的事件数量 <p>在 DBMS 选项处查看信息。</p>	90 天
到从属管理 服务器的连 接已中断	4116	KLSRV_EV_SLAVE_SRV_DISCONNECTED	<p>当与从属管理服务器的连接中断时，会发生此类事件。</p> <p>读取安装了从属管理服务器的设备上的卡斯基事件日志，并相应做出响应。</p>	90 天
到主管理服 务器的连接	4118	KLSRV_EV_MASTER_SRV_DISCONNECTED	<p>当与主管理服务器的连接中断时，会发生此类事件。</p>	90 天

已中断			读取安装了主管理服务器的设备上的卡斯基事件日志，并相应做出响应。	
已注册 Kaspersky 软件模块的 新更新	4141	KLSRV_SEAMLESS_UPDATE_REGISTERED	当管理服务器为需要批准安装的受管理设备上安装的 Kaspersky 软件注册新更新时，会发生此类事件。 使用管理控制台或 Kaspersky Security Center Web Console 批准或拒绝更新。	90 天
因为已经超过事件限制的数量，已开始从数据库中删除事件	4145	KLSRV_EVP_DB_TRUNCATING	当从管理服务器数据库删除旧事件在 管理服务器数据库达到容量 后开始时，该类型的事件发生。 您可以通过以下方式响应事件： <ul style="list-style-type: none"> • 更改存储在管理服务器数据库的事件最大数量 • 降低存储在管理服务器数据库的事件数量 	未存储
因为事件的数量已经超过限制，事件已从数据库中删除	4146	KLSRV_EVP_DB_TRUNCATED	当从管理服务器数据库删除旧事件在 管理服务器数据库达到容量 后完成时，该类型的事件发生。 您可以通过以下方式响应事件： <ul style="list-style-type: none"> • 更改允许存储在管理服务器数据库的事件最大数量 • 降低存储在管理服务器数据库的事件数量 	未存储

管理服务器信息事件

下表显示了具有“信息”重要级别的 Kaspersky Security Center 管理服务器事件。

管理服务器信息事件

事件类型显示名称	事件类型 ID	事件类型	默认存储期限	评论
授权许可密钥的 90% 已经使用	4097	KLSRV_EV_LICENSE_CHECK_90	30 天	
已检测到新设备	4100	KLSRV_EVENT_HOSTS_NEW_DETECTED	30 天	
设备已被自动添加到组	4101	KLSRV_EVENT_HOSTS_NEW_REDIRECTED	30 天	

设备已从组中删除：长时间在网络中不活动	4104	KLSRV_INVISIBLE_HOSTS_REMOVED	30天	
已授权应用程序组之一的安装即将超过限制(已经使用 95% 以上)	4128	KLSRV_INVLICPROD_EXPIRED_SOON	30天	
找到了要发送至 Kaspersky 以分析的文件	4131	KLSRV_APS_FILE_APPEARED	30天	
此移动设备上的 FCM 实例 ID 已被更改	4137	KLSRV_GCM_DEVICE_REGID_CHANGED	30天	
更新已被成功复制到指定文件夹	4122	KLSRV_UPD_REPL_OK	30天	
到从属管理服务器的连接已建立	4115	KLSRV_EV_SLAVE_SRV_CONNECTED	30天	
到主管理服务器的连接已建立	4117	KLSRV_EV_MASTER_SRV_CONNECTED	30天	
数据库已更新	4144	KLSRV_UPD_BASES_UPDATED	30天	
审计：到管理服务器的连接已建立	4147	KLAUD_EV_SERVERCONNECT	30天	
审计：对象已修改	4148	KLAUD_EV_OBJECTMODIFY	30天	<p>该事件追踪以下对象中的更改：</p> <ul style="list-style-type: none"> • 管理组 • 安全组 • 用户 • 任务 • 任务 • 策略 • 服务器 • 虚拟机

				务器
审计：对象状态已修改	4150	KLAUD_EV_TASK_STATE_CHANGED	30天	例如，当任务以错误失败时会发生该事件。
审计：组设置已修改	4149	KLAUD_EV_ADMGROUP_CHANGED	30天	
审计：到管理服务器的连接已终止	4151	KLAUD_EV_SERVERDISCONNECT	30天	
审计：对象属性已被修改	4152	KLAUD_EV_OBJECTPROPMODIFIED	30天	该事件追踪以下属性中的更改： <ul style="list-style-type: none"> • 用户 • 授权许可 • 服务器 • 虚拟服务器
审计：用户许可已被修改	4153	KLAUD_EV_OBJECTACLMODIFIED	30天	

网络代理事件

该部分包含管网络代理相关事件信息。

网络代理功能失败事件

下表显示了具有“功能失败”严重级别的 Kaspersky Security Center 网络代理事件类型。

网络代理功能失败事件

事件类型显示名称	事件类型 ID	事件类型	描述	默认存储期限
更新安装错误	7702	KLNAG_EV_PATCH_INSTALL_ERROR	如果 Kaspersky Security Center 组件自动更新和补丁 未成功，则该类型的事件发生。事件不包含受管理 Kaspersky 应用程序的更新。 阅读事件描述。管理服务器上的 Windows 问题可能是该事件的原因。如果描述提到 Windows 配置的任何问题，解决该问题。	30 天
安装第三方软件更新失败	7697	KLNAG_EV_3P_PATCH_INSTALL_ERROR	如果“ 漏洞和补丁管理 ”和“ 移动设备管理 ”功能正在使用且 第三方软件更新 未成功，则该类型的事件发生。 检查到第三方软件的链接是否合法。阅读事件描述。	30 天
安装 Windows Update 更新失败	7717	KLNAG_EV_WUA_INSTALL_ERROR	如果 Windows 更新未成功，则该类型的事件发生。 在网络代理策略中配置 Windows 更新 。 阅读事件描述。在 Microsoft 知识库中查找错误。如果您无法自己解决问题，请联系 Microsoft 技术支持。	30 天

网络代理警告事件

下表显示具有“警告”严重级别的 Kaspersky Security Center 网络代理事件。

您可以在应用程序策略的“事件配置”选项卡上查看应用程序可以生成的事件的完整列表。

网络代理警告事件

事件类型显示名称	事件类型 ID	事件类型	默认存储期限
在安装软件模块更新期间返回了警告	7701	KLNAG_EV_PATCH_INSTALL_WARNING	30 天
第三方软件更新安装已完成但存在警告	7696	KLNAG_EV_3P_PATCH_INSTALL_WARNING	30 天
第三方软件更新已延时	7698	KLNAG_EV_3P_PATCH_INSTALL_SLIPPED	30 天
发生了事故	549	GNRL_EV_APP_INCIDENT_OCCURED	30 天
KSN 代理已启动。检查 KSN 可用性失败	7718	KSNPROXY_STARTED_CON_CHK_FAILED	30 天

网络代理信息事件

下表显示具有“信息”严重级别的 Kaspersky Security Center 网络代理事件。

您可以在应用程序策略的“事件配置”选项卡上查看应用程序可以生成的事件的完整列表。

网络代理信息事件

事件类型显示名称	事件类型 ID	事件类型	默认存储期限
软件模块更新已成功安装	7699	KLNAG_EV_PATCH_INSTALLED_SUCCESSFULLY	30 天
软件模块更新安装已启动	7700	KLNAG_EV_PATCH_INSTALL_STARTING	30 天
应用程序已安装	7703	KLNAG_EV_INV_APP_INSTALLED	30 天
应用程序已卸载	7704	KLNAG_EV_INV_APP_UNINSTALLED	30 天
已安装监控的应用程序	7705	KLNAG_EV_INV_OBS_APP_INSTALLED	30 天
已卸载监控的应用程序	7706	KLNAG_EV_INV_OBS_APP_UNINSTALLED	30 天
已安装第三方应用程序	7707	KLNAG_EV_INV_CMPTR_APP_INSTALLED	30 天
已添加新设备	7708	KLNAG_EV_DEVICE_ARRIVAL	30 天
设备已被删除	7709	KLNAG_EV_DEVICE_REMOVE	30 天
已检测到新设备	7710	KLNAG_EV_NAC_DEVICE_DISCOVERED	30 天
设备已被授权	7711	KLNAG_EV_NAC_HOST_AUTHORIZED	30 天
Windows 桌面共享：文件已读取	7712	KLUSRLOG_EV_FILE_READ	30 天
Windows 桌面共享：文件已修改	7713	KLUSRLOG_EV_FILE_MODIFIED	30 天
Windows 桌面共享：应用程序已启动	7714	KLUSRLOG_EV_PROCESS_LAUNCHED	30 天
Windows 桌面共享：已启动	7715	KLUSRLOG_EV_WDS_BEGIN	30 天
Windows 桌面共享：已停止	7716	KLUSRLOG_EV_WDS_END	30 天
第三方软件更新已成功安装	7694	KLNAG_EV_3P_PATCH_INSTALLED_SUCCESSFULLY	30 天
第三方软件更新安装已开始	7695	KLNAG_EV_3P_PATCH_INSTALL_STARTING	30

			天
KSN 代理已启动。KSN 可用性检查已成功完成	7719	KSNPROXY_STARTED_CON_CHK_OK	30 天
KSN 代理已停止	7720	KSNPROXY_STOPPED	30 天

iOS MDM 服务器事件

该部分包含 iOS MDM 服务器相关事件信息。

iOS MDM 服务器功能失败事件

下表显示具有“功能失败”严重级别的 Kaspersky Security Center iOS MDM 服务器事件。

您可以在应用程序策略的“事件配置”选项卡上查看应用程序可以生成的事件的完整列表。

iOS MDM 服务器功能失败事件

事件类型显示名称	事件类型	默认存储期限
请求配置文件列表失败	配置文件列表_命令_失败	30 天
安装配置文件失败	安装配置文件_命令_失败	30 天
删除配置文件失败	删除配置文件_命令_失败	30 天
请求 provisioning 配置文件列表失败	PROVISIONING 配置文件列表_命令_失败	30 天
安装 provisioning 配置文件失败	安装 PROVISIONING 配置文件_命令_失败	30 天
删除 provisioning 配置文件失败	删除 PROVISIONING 配置文件_命令_失败	30 天
请求数字证书列表失败	证书列表_命令_失败	30 天
请求已安装应用程序列表失败	已安装应用程序列表_命令_失败	30 天
请求移动设备常规信息失败	设备信息_命令_失败	30 天
请求安全信息失败	安全信息_命令_失败	30 天
锁定移动设备失败	设备锁_命令_失败	30 天
重置密码失败	清除密码_命令_失败	30 天
从移动设备擦除数据失败	擦除设备_命令_失败	30 天
安装应用失败	安装应用程序_命令_失败	30 天
为应用设置兑换代码失败	应用兑换码_命令_失败	30 天
请求受管理应用列表失败	受管理应用程序列表_命令_失败	30 天
删除受管理应用失败	卸载应用程序_命令_失败	30 天
漫游设置已被拒绝	设置漫游设置_命令_失败	30 天
应用操作中发生错误	产品_失败	30 天
命令结果包含无效数据	畸形_命令	30 天

发送推送通知失败	发送_推送_通知_失败	30 天
发送命令失败	发送_命令_失败	30 天
未找到设备	设备_未_发现	30 天

iOS MDM 服务器警告事件

下表显示具有“警告”严重级别的 Kaspersky Security Center iOS MDM 服务器事件。

您可以在应用程序策略的“事件配置”选项卡上查看应用程序可以生成的事件的完整列表。

iOS MDM 服务器警告事件

事件类型显示名称	事件类型	默认存储期限
检测到连接锁定移动设备的企图	不活动_设备_尝试_已连接	30 天
配置文件已被删除	MDM_配置文件_已_被删除	30 天
检测到重新使用客户端证书的企图	客户端_证书_已_在_使用	30 天
检测到不活动设备	发现_不活动_设备	30 天
兑换代码已请求	需要_兑换_码	30 天
配置文件已被包含到从设备删除的策略	UMDM_配置文件_已_被删除	30 天

iOS MDM 服务器信息事件

下表显示具有“信息”严重级别的 Kaspersky Security Center iOS MDM 服务器事件。

您可以在应用程序策略的“事件配置”选项卡上查看应用程序可以生成的事件的完整列表。

iOS MDM 服务器信息事件

事件类型显示名称	事件类型	默认存储期限
新移动设备已被连接	新_设备_已连接	30 天
配置文件列表已被成功请求	配置文件列表_命令_成功	30 天
配置文件已被成功安装	安装配置文件_命令_成功	30 天
配置文件已被成功删除	删除配置文件_命令_成功	30 天
Provisioning 配置文件列表已被成功请求	PROVISIONING 配置文件列表_命令_成功	30 天
Provisioning 配置文件已被成功安装	安装 PROVISIONING 配置文件_命令_成功	30 天
Provisioning 配置文件已被成功删除	删除 PROVISIONING 配置文件_命令_成功	30 天
数字证书列表已被成功请求	证书列表_命令_成功	30 天
已安装应用程序列表已被成功请求	已安装应用程序列表_命令_成功	30 天
移动设备常规信息已被成功请求	设备信息_命令_成功	30 天
安全信息已被成功请求	安全信息_命令_成功	30 天
移动设备已被成功锁定	设备锁_命令_成功	30 天

密码已被成功重置	清除密码_命令_成功	30 天
数据已被从移动设备成功擦除	擦除设备_命令_成功	30 天
应用已被成功安装	安装应用程序_命令_成功	30 天
兑换代码已为应用成功设置	应用兑换码_命令_成功	30 天
受管理应用列表已被成功请求	受管理应用程序列表_命令_成功	30 天
受管理应用已被成功删除	删除应用程序_命令_成功	30 天
漫游设置已被成功应用	设置漫游设置_命令_成功	30 天

Exchange 移动设备服务器事件

本节包含 Exchange 移动设备服务器相关事件信息。

Exchange 移动设备服务器功能失败事件

下表显示具有“功能失败”严重级别的 Kaspersky Security Center Exchange 移动设备服务器事件。

您可以在应用程序策略的“事件配置”选项卡上查看应用程序可以生成的事件的完整列表。

Exchange 移动设备服务器功能失败事件

事件类型显示名称	事件类型	默认存储期限
从移动设备擦除数据失败	WIPE_FAILED	30 天
无法删除移动设备连接到邮箱的信息	DEVICE_REMOVE_FAILED	30 天
应用 ActiveSync 策略到邮箱失败	POLICY_APPLY_FAILED	30 天
应用程序操作错误	产品_失败	30 天
修改 ActiveSync 功能状态失败	CHANGE_ACTIVE_SYNC_STATE_FAILED	30 天

Exchange 移动设备服务器信息事件

下表显示具有“信息”严重级别的 Kaspersky Security Center Exchange 移动设备服务器事件。

您可以在应用程序策略的“事件配置”选项卡上查看应用程序可以生成的事件的完整列表。

Exchange 移动设备服务器信息事件

事件类型显示名称	事件类型	默认存储期限
新移动设备已被连接	新_设备_已连接	30 天
数据已被从移动设备成功擦除	WIPE_SUCCESSFULL	30 天

阻止频繁事件

本节提供有关管理频繁事件阻止、移除对频繁事件的阻止以及将频繁事件列表导出到文件的信息。

关于阻止频繁事件

单个或多个受管理设备上安装的受管理应用程序（例如 Kaspersky Endpoint Security for Windows）可以将许多相同类型的事件发送到管理服务器。接收频繁事件可能会使管理服务器数据库超载并覆盖其他事件。当接收的事件总数超过[指定的数据库限制](#)时，管理服务器将开始阻止最频繁的事件。

管理服务器会自动阻止接收频繁事件。您自己不能阻止频繁事件，也不能选择要阻止的事件。

如果要了解某个事件是否被阻止，可以检查该事件是否出现在管理服务器属性的“阻止频繁事件”区域中。如果该事件被阻止，可以执行以下操作：

- 如果要防止覆盖数据库，可以[继续阻止](#)接收此类事件。
- 例如，如果要查找将频繁事件发送到管理服务器的原因，可以[解除阻止](#)频繁事件并继续接收此类事件。
- 如果要继续接收频繁事件直到它们被再次阻止，可以将它们从频繁事件的[阻止中移除](#)。

管理频繁事件阻止

管理服务器会自动阻止接收频繁事件，但是您可以停止阻止并继续接收频繁事件。您还可以阻止接收您以前解除阻止的频繁事件。

要管理对频繁事件的阻止：

1. 在 Kaspersky Security Center 控制台树中，打开“管理服务器”文件夹的上下文菜单并选择“属性”。
2. 在管理服务器属性窗口中，转到“区域”窗格，然后选择“阻止频繁事件”。
3. 在“阻止频繁事件”区域中：
 - 选择要阻止接收的事件的“事件类型”选项。
 - 取消选择要继续接收的事件的“事件类型”选项。
4. 单击“应用”按钮。
5. 单击“确定”按钮。

管理服务器将接收您取消选择了“事件类型”选项的频繁事件，并阻止接收您选择了“事件类型”选项的频繁事件。

移除对频繁事件的阻止

您可以移除对频繁事件的阻止并开始接收它们，直到管理服务器再次阻止此类频繁事件。

要移除对频繁事件的阻止：

1. 在 Kaspersky Security Center 控制台树中，打开“管理服务器”文件夹的上下文菜单并选择“属性”。

2. 在管理服务器属性窗口中，转到“区域”窗格，然后选择“阻止频繁事件”。
3. 在“阻止频繁事件”区域中，单击要移除阻止的频繁事件所在的行。
4. 单击“删除”按钮。

该频繁事件将从频繁事件列表中删除。管理服务器将接收此类事件。

将频繁事件列表导出到文件

要将频繁事件列表导出到文件：

1. 在 Kaspersky Security Center 控制台树中，打开“管理服务器”文件夹的上下文菜单并选择“属性”。
2. 在管理服务器属性窗口中，转到“区域”窗格，然后选择“阻止频繁事件”。
3. 单击“导出到文件”按钮。
4. 在打开的“另存为”窗口中，指定要将列表保存到的文件的路径。
5. 单击“保存”按钮。

频繁事件列表上的所有记录都将导出到文件。

控制虚拟机状态的更改

管理服务器保存关于受管理设备的状态的信息，例如硬件注册表和已安装程序的列表，和受管理应用程序设置、任务和策略。如果虚拟机作为受管理设备，用户可以随时使用先前创建的虚拟机镜像功能还原其状态。这会造成管理服务器上的虚拟机状态信息不准确。

例如，管理员于 12:00 PM 在管理服务器上创建了一个保护策略，该策略在 12:01 PM 开始在虚拟机 VM_1 上运行。在 12:30 PM，虚拟机 VM_1 的用户从 11:00 AM 生成的快照还原而更改其状态。该保护策略停止在虚拟机上运行。但是，管理服务器上会存储此保护策略继续在 VM_1 上生效的错误信息。

Kaspersky Security Center 允许您监控在虚拟机状态上的所有更改。

当于每台设备同步后，管理服务器会生成一个独一无二的 ID，将其保存在设备和管理服务器。在启动下次同步前，管理服务器会比较两端的 ID 值。如果 ID 值不匹配，则管理服务器认为虚拟机已经从镜像还原。管理服务器会重置在此虚拟机上活动的所有策略和任务设置，并向其发送最新的策略和组任务。

使用系统注册表中的信息监控反病毒保护状态

若要使用网络代理记录的信息监控客户端设备上反病毒保护的状态，根据设备的操作系统，请执行以下操作：

- 在运行 Windows 的设备上：
 1. 打开客户端设备的系统注册表（例如，在本地开始 → 运行菜单中使用 regedit 命令）。
 2. 转至以下分支：

- 对于 32 位系统：
HKEY_LOCAL_MACHINE\SOFTWARE\KasperskyLab\Components\34\1103\1.0.0.0\Statistics\AVState
- 对于 64 位系统：
HKEY_LOCAL_MACHINE\SOFTWARE\Wow6432Node\KasperskyLab\Components\34\1103\1.0.0.0\Stati

系统注册表显示客户端设备反病毒保护状态的信息。

- 在运行 Linux 的设备上：
 - 信息包含在单独的文本文件中，每种数据类型一个文件，位于 /var/opt/kaspersky/klagent/1103/1.0.0.0/Statistics/AVState/。
- 在运行 MacOS 的设备上：
 - 信息包含在单独的文本文件中，每种数据类型一个文件，位于 /Library/Application Support/Kaspersky Lab/klagent/Data/1103/1.0.0.0/Statistics/AVState/。

反病毒保护状态对应于下表中所述的键。

注册表键及其可能值

键（数据类型）	参数值	描述
Protection_LastConnected (REG_SZ)	DD-MM-YYYY HH-MM-SS	上次连接至管理服务器的时间和日期（UTC 格式）
Protection_AdmServer (REG_SZ)	IP、DNS 名称或 NetBIOS 名称	管理设备的管理服务器的名称
Protection_NagentVersion (REG_SZ)	a.b.c.d	设备上安装的网络代理的版本号
Protection_NagentFullVersion (REG_SZ)	a.b.c.d (patch1; patch2; ...; patchN)	设备上安装的网络代理版本（带补丁）的完整编号
Protection_HostId (REG_SZ)	设备 ID	设备的 ID
Protection_DynamicVM (REG_DWORD)	0 – 否 1 – 是	网络代理以动态 VDI 模式安装
Protection_AvInstalled (REG_DWORD)	0 – 否 1 – 是	安全应用程序安装在设备上
Protection_AvRunning (REG_DWORD)	0 – 否 1 – 是	实时保护在设备上启用
Protection_HasRtp (REG_DWORD)	0 – 否 1 – 是	已安装实时保护组件
Protection_RtpState (REG_DWORD)	实时保护状态：	
	0	未知
	1	已禁用
	2	已暂停
	3	正在启动
	4	已启用

	5	启用高保护级别（最大保护）
	6	启用低保护级别（最快速度）
	7	启用默认（推荐）设置
	8	启用自定义设置
	9	操作失败
Protection_LastFscan (REG_SZ)	DD-MM-YYYY HH-MM-SS	上次全盘扫描时间和日期（UTC 格式）
Protection_BasesDate (REG_SZ)	DD-MM-YYYY HH-MM-SS	程序数据库发布时间和日期（UTC 格式）

当设备显示不活动时查看和配置操作

如果组中的客户端设备不活动，您可以获取关于它的通知。您也可以自动删除此类设备。

要在组中设备显示不活动时查看或配置操作：

1. 在控制台树，右击所请求的管理组名称。
2. 在上下文菜单中，选择属性。
这将打开管理组属性窗口。
3. 在“属性”窗口，转到“设备”区域。
4. 如果需要，启用或禁用以下选项：

- [当设备处于非活动状态超过指定天数时，通知管理员](#) 

如果启用该选项，管理员接收不活动设备的通知。您可以指定设备在网络上已长时间没有活动事件被创建的时间间隔。默认时间间隔是 7 天。

默认情况下已启用该选项。

- [当设备处于非活动状态超过指定天数时，从组中删除设备](#) 

如果启用该选项，您可以指定设备被从组中自动移除的时间间隔。默认时间间隔是 60 天。

默认情况下已启用该选项。

- [从父组继承](#) 

该区域的设置将从包含客户端设备的父组继承。如果启用该选项，“网络中的设备活动”下的设置将被锁定以阻止更改。

该选项仅在管理组拥有父组时可用。

默认情况下已启用该选项。

- [强制子组继承](#) 

该设置值将被分发到子组，但在子组的属性中这些设置被锁定。
默认情况下已禁用该选项。

5. 单击“确定”。

您的更改已保存并应用。

禁用 Kaspersky 公告

在 Kaspersky Security Center 13.1 Web Console 中，“[Kaspersky 公告](#)”区域（监控和报告 → **Kaspersky 公告**）提供与您的 Kaspersky Security Center 版本和受管理设备上安装的受管理应用程序相关的信息，让您了解最新动态。如果您不想接收 Kaspersky 公告，可以禁用此功能。

Kaspersky 包括两种类型的信息：与安全相关的公告和营销公告。您可以单独禁用每种类型的公告。

要禁用与安全相关的公告：

1. 在控制台树中，选择要对其禁用安全相关公告的管理服务器。
2. 右键单击，然后在显示的上下文菜单中选择“属性”。
3. 在打开的管理服务器属性窗口的“**Kaspersky 通告**”区域，禁用“**启用在 Kaspersky Security Center 13.1 Web Console 中显示 Kaspersky 通告**”选项。
4. 单击“确定”。

Kaspersky 公告已禁用。

默认情况下禁用营销公告。仅当启用卡巴斯基安全网络 (KSN) 时，才会收到营销公告。您可以[通过禁用 KSN 来禁用此类型的公告](#)。

分发点和连接网关的调整

Kaspersky Security Center 中的管理组结构运行以下功能：

- 设置策略范围

将相关设置应用到设备还有一种方式：使用 *策略配置文件*。此种情况下，您需要用标签设置策略范围、Active Directory 组织单元中的设备位置、或者 [Active Directory 安全组](#) 中的成员关系。

- 设置组任务范围

还有一个不基于管理组层级定义组任务范围的方法：使用设备分类的任务和特定设备的任务。

- 设置设备、虚拟管理服务器和从属管理服务器的访问权限。

- 分配分发点

当建立管理组结构时，您必须考虑到组织网络的拓扑以便最优分配分发点。分发点的最优分发允许您在企业网络中保存流量。

根据组织图表和网络拓扑，以下标准配置可以被应用到管理组结构：

- 单一办公室
- 多个小远程分办公室

作为分发点的设备必须被保护，包括物理保护，以防范非授权的访问。

分发点的标准配置：单一办公室

在标准“单一办公室”配置中，所有设备都在组织网络中，因此它们能看见彼此。组织网络可能包含几部分(网络或网段)，由窄通道连接。

有以下构建管理组结构的方法：

- 构建管理组结构涉及到网络拓扑。管理组结构可能不精确反映网络拓扑。网络各部分之间以及特定管理组相互匹配。您可以使用分发点自动分配或手动分配它们。
- 不考虑网络拓扑而构建管理组结构。此种情况下，您必须禁用分发点自动分配，然后为网络中每个部分的根管理组分配一个或几个设备作为分发点，例如为“受管理设备”组。所有分发点将处于相同级别，并将掌控组织网络中所有设备的相同范围。此种情况下，每个版本 10 Service Pack 1 或后续版本的网络代理将连接到具有最短路由的分发点。分发点的路由可以使用 `tracert` 使用工具跟踪。

分发点的标准配置：多个小远程办公室

该标准配置可用于多个小型远程办公室，它们可能通过互联网与总部联络。每个远程办公室都位于 NAT 之外，就是说，从一个远程办公室到另一个远程办公室的连接是不可能的，因为办公室是彼此隔离的。

配置必须在管理组中体现：必须为每个远程办公室创建各自的管理组(下图中的组办公室 1 和办公室 2)。

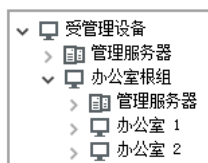

远程办公室包含在管理组结构

必须指定一个或多个分发点给每个办公室的对应管理组。分发点必须是远程办公室中具有[足够剩余磁盘空间](#)的设备。部署在办公室 1 组的设备，例如，将访问分配到办公室 1 管理组的分发点。

如果一些用户在办公室之间移动他们的便携电脑，您必须在远程办公室选择两个或更多设备(除了现有的分发点)并分配它们作为等级管理组的分发点(上图中办公室根组)。

例如：便携式电脑部署在办公室 1 管理组，然后被移动到对应于办公室 2 管理组的办公室。在移动便携式电脑后，网络代理试图访问分配到办公室 1 组的分发点，但是那些分发点不可用。然后，网络代理开始尝试访问分配到办公室根组的分发点。因为远程办公室是彼此隔离的，尝试访问分配到办公室根组管理组的分发点仅在网络代理尝试访问办公室 2 组中的分发点时才会成功。就是说，便携式电脑将保持在原始办公室对应的管理组，但是将使用它当时所在办公室的分发点。

分配受管理设备作为分发点

您可以指定一台设备作为某个管理组的分发点，并在管理控制台中将其配置为连接网关。

要分配设备作为管理组的分发点：

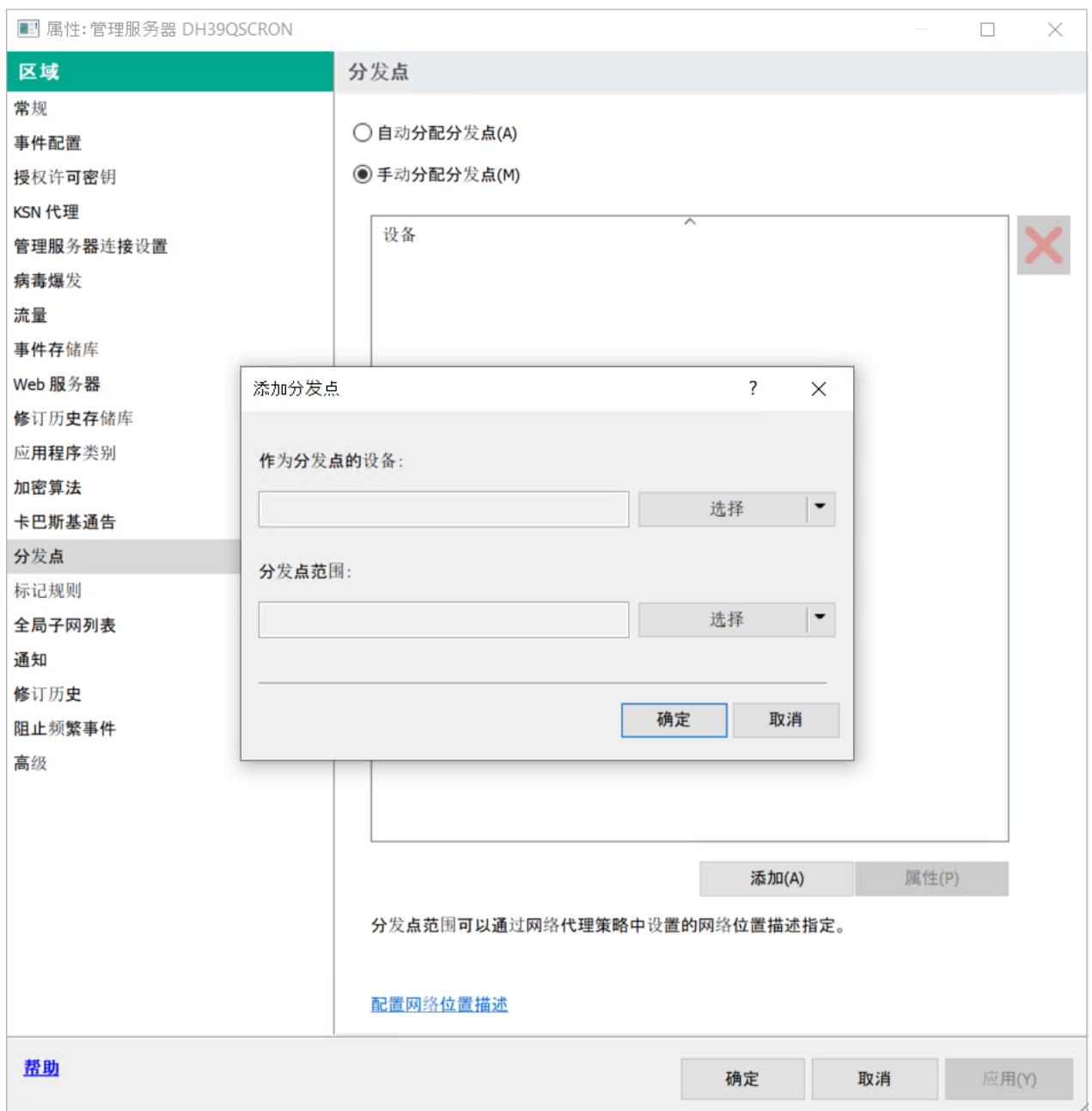

1. 在控制台树中，选择管理服务器节点。
2. 在管理服务器的上下文菜单中，选择“属性”。
3. 在“管理服务器属性”窗口中，选择“分发点”区域。
4. 在窗口的右侧，选择“手动分配分发点”选项。
5. 单击“添加”按钮。



手动分配分发点

这会打开“添加分发点”窗口。

6. 在“添加分发点”窗口，执行以下操作：

- a. 在“作为分发点的设备”下，单击“选择”分割按钮上的向下箭头 ，然后选择“从组中添加设备”选项。
- b. 在打开的“选择设备”窗口中，选择要用作分发点的设备。
- c. 在分发点范围下，单击“选择”分割按钮上的向下箭头 .
- d. 指定分发点将向其分发更新的特定设备。您可以指定管理组或者网络位置描述。
- e. 单击“确定”关闭“添加分发点”窗口。

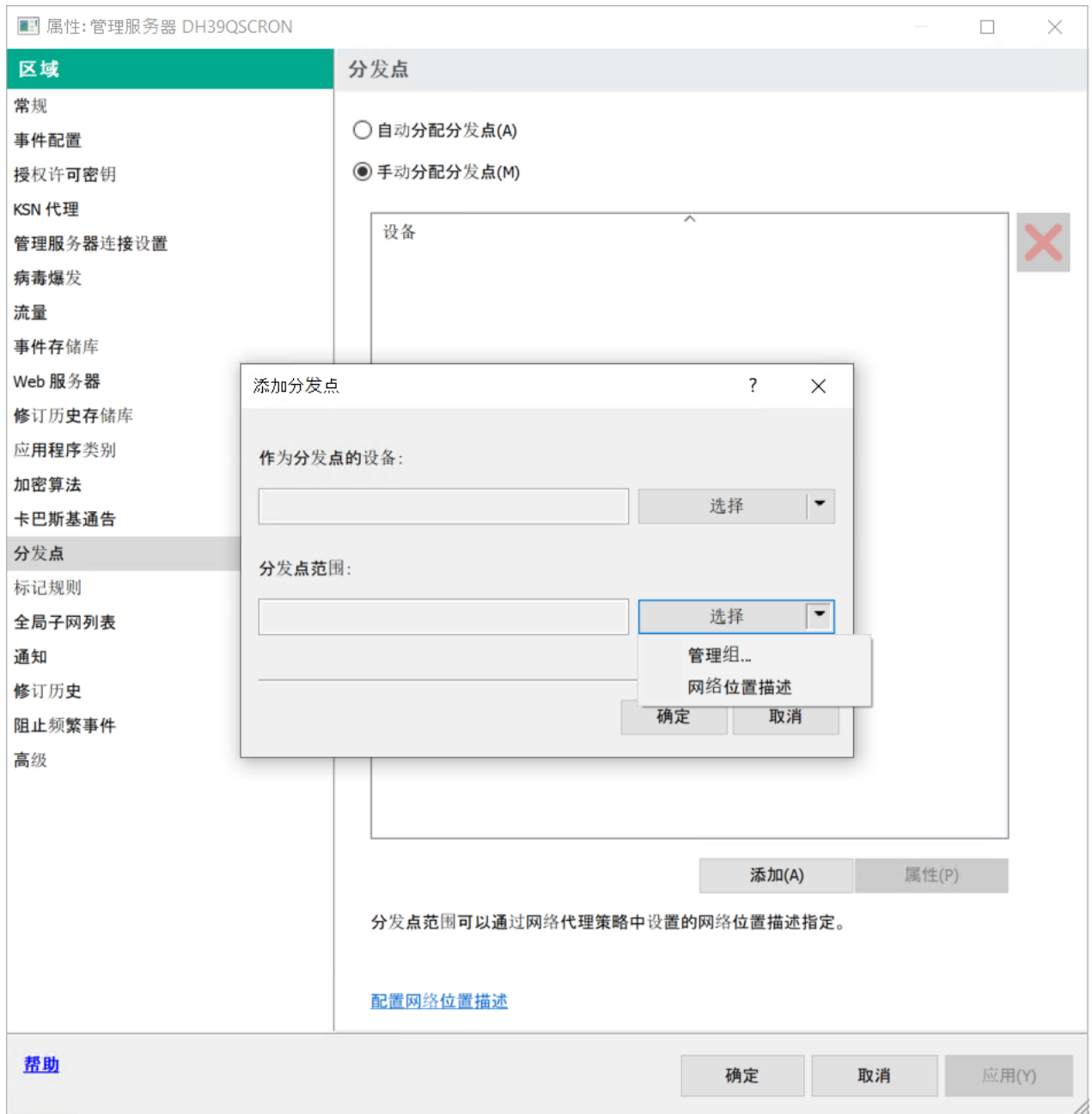

选择分发点范围

您添加的分发点将显示在“分发点”区域的分发点列表中。

安装有网络代理并连接到虚拟管理服务器的第一台设备将自动指定为分发点，并配置为连接网关。

通过使用 Linux 设备连接新网段

您可以在 Linux 设备上连接新网段。至少需要两个不同的设备。一台设备可以配置为 DMZ 中的连接网关；另一台设备可以配置为分发点。

只有在完成[主要安装方案](#)之后，才能按照本节描述的程序进行操作。

要在 Linux 设备上连接新网段：

1. [连接 Linux 设备作为 DMZ 中的网关](#)。
2. [通过连接网关将 Linux 设备连接到管理服务器](#)。

已配置在 Linux 设备上连接新网段。

连接 Linux 设备作为隔离区域中的网关

要连接 Linux 设备作为隔离区域 (DMZ) 中的网关：

1. 在 Linux 设备上下载并[安装网络代理](#)。
2. 运行安装后脚本并按照向导操作以设置本地环境配置。在命令提示符下，运行以下命令：

```
$ sudo /opt/kaspersky/klnagent64/lib/bin/setup/postinstall.pl
```
3. 在询问网络代理模式的步骤中，选择“用作连接网关”选项。
4. 在打开的管理服务器属性窗口中，选择“分发点”区域。
5. 在打开的“分发点”窗口的右侧：
 - a. 选择“手动分配分发点”选项。
 - b. 单击“添加”按钮。这会打开“添加分发点”窗口。
6. 在“添加分发点”窗口，执行以下操作：
 - a. 在“作为分发点的设备”下，单击“选择”分割按钮上的向下箭头 ，然后选择“按地址在 DMZ 中添加连接网关”选项。
 - b. 在分发点范围下，单击“选择”分割按钮上的向下箭头 .
 - c. 指定分发点将向其分发更新的特定设备。您可以指定一个管理组。
 - d. 单击“确定”关闭“添加分发点”窗口。
7. 您添加的分发点将显示在“分发点”区域的分发点列表中。
8. 运行 klnagchk 实用程序以检查是否已成功配置与 Kaspersky Security Center 的连接。在命令提示符中，运行：

```
$ sudo /opt/kaspersky/klnagent64/bin/klnagchk
```

9. 在主菜单中，转到 Kaspersky Security Center 并[发现设备](#)。
10. 在打开的窗口中，单击“<设备名称>”。
11. 在下拉列表中，选择“移至组”链接。
12. 在打开的“选择组”窗口中，单击“分发点”链接。
13. 单击“确定”。
14. 在命令提示符中执行以下命令，以重启 Linux 客户端上的网络代理服务：

```
$ sudo /opt/kaspersky/klnagent64/bin/klnagchk -restart
```

连接 Linux 设备作为 DMZ 中的网关完成。

通过连接网关将 Linux 设备连接到管理服务器

要通过连接网关将 Linux 设备连接到管理服务器，请在此设备上执行以下操作：

1. 在 Linux 设备上下载并[安装网络代理](#)。
2. 在命令提示符中执行以下命令来运行网络代理安装后脚本：

```
$ sudo /opt/kaspersky/klnagent64/lib/bin/setup/postinstall.pl
```
3. 在询问网络代理模式的步骤中，选择“使用连接网关连接到服务器”选项，然后输入连接网关的地址。
4. 在命令提示符中使用以下命令，检查与 Kaspersky Security Center 和连接网关的连接：

```
$ sudo /opt/kaspersky/klnagent64/bin/klnagchk
```

连接网关的地址显示在输出中。

通过连接网关将 Linux 设备连接到管理服务器已完成。您可以使用此设备更新分发、远程安装应用程序以及检索有关联网设备的信息。

在 DMZ 中添加连接网关作为分发点

[连接网关](#)等待来自管理服务器的连接，而不是建立与管理服务器的连接。这意味着在连接网关安装到 DMZ 中的某个设备上之后，管理服务器不会在受管理设备中列出该设备。因此，您需要一个特殊程序来确保管理服务器发起与连接网关的连接。

要添加具有连接网关的设备作为分发点：

1. 在控制台树中，选择**管理服务器**节点。
2. 在管理服务器的上下文菜单中，选择“属性”。
3. 在“管理服务器属性”窗口中，选择“分发点”区域。
4. 在窗口的右侧，选择“手动分配分发点”选项。
5. 单击“添加”按钮。

这会打开“添加分发点”窗口。

6. 在“添加分发点”窗口，执行以下操作：

- a. 在“作为分发点的设备”下，单击“选择”分割按钮上的向下箭头 (▼)，然后选择“按地址添加 DMZ 连接网关”选项。
- b. 在打开的“输入连接网关地址”窗口中，输入连接网关的 IP 地址（或者如果连接网关可通过名称访问，可输入名称）。
- c. 在分发点范围下，单击“选择”分割按钮上的向下箭头 ▼。
- d. 指定分发点将向其分发更新的特定设备。您可以指定管理组或者网络位置描述。
我们建议为外部受管理设备建立一个单独的组。

执行这些操作后，分发点列表包含一个名为“连接网关的临时条目”的新条目。

管理服务器几乎会立即尝试连接到您指定了地址的连接网关。如果成功，该条目的名称将更改为连接网关设备的名称。此过程最多需要 5 分钟。

在连接网关的临时条目转换为命名条目的同时，连接网关也会出现在“未分配的设备”组中。

自动分配分发点

我们建议您自动分配分发点。Kaspersky Security Center 随后将自行选择必须为哪些设备分配分发点。

要自动分配分发点：

1. 打开主应用程序窗口。
2. 在控制台树中，选择包含要自动为其分配分发点的管理服务器名称的节点。
3. 在管理服务器的上下文菜单中，单击“属性”。
4. 在管理服务器属性窗口的“区域”窗格，选择“分发点”。
5. 在窗口的右侧，选择“自动分配分发点”选项。

如果自动指派设备做为分发点被启用，您无法手动配置分发点，也不能编辑分发点列表。

6. 单击“确定”。

管理服务器便自动指派和配置分发点。

关于在选择用作分发点的设备上本地安装网络代理

要允许选为分发点的设备与虚拟管理服务器直接通信，然后作为连接网关，则必须在该设备上本地安装网络代理。

在充当分发点的设备上本地安装网络代理的过程与在任何网络设备上本地安装网络代理的过程相同。

要将设备选为分发点，下列条件必须满足：

- 在本地安装网络代理期间，在安装向导的“管理服务器”字段的“服务器地址”字段中，指定用来管理设备的虚拟管理服务器的地址。您可以使用设备 IP 地址或 Windows 网络中的设备名称。
虚拟管理服务器地址使用下列格式：<虚拟服务器所属的物理管理服务器的完整地址>/<虚拟管理服务器的名称>。
- 因此，它可以充当连接网关的角色，打开该设备的所有端口以与管理服务器通信。

当带有指定设置的网络代理安装在设备上后，Kaspersky Security Center 将自动执行下列操作：

- 将此设备包含在虚拟管理服务器的“受管理设备”组中。
- 将此设备指定为虚拟管理服务器的“受管理设备”组的分发点。

在指定为组织网络“受管理设备”组的分发点的设备上本地安装网络代理非常有必要，而且也是足够的。您可以将网络代理远程安装在充当嵌套管理组中的分发点的设备上。为此，请使用“受管理设备”组的分发点作为连接网关。

关于使用分发点作为连接网关

如果管理服务器在隔离区（DMZ）以外，则该区域的网络代理无法连接管理服务器。

连接具有网络代理的管理服务器时，可使用分发点作为连接网关。分发点打开到管理服务器的端口用以创建连接。当管理服务器启动时，它连接到一个分发点并在整个会话期间维持该连接。

收到管理完全的信号后，分发点会向网络代理发送 UDP 信号，以便运行连接到管理服务器。网络代理收到该信号后会连接到分发点，这会在它们和管理服务器之间交换信息。

我们建议您使用特殊分配的设备作为连接网关并使用该连接网关覆盖最多 10,000 台客户端设备（包括移动设备）。

添加 IP 范围到分发点的已扫描范围列表

您可以添加 IP 范围到分发点的已扫描范围列表。

要添加 IP 范围到已扫描范围列表：

1. 在控制台树中，选择管理服务器节点。
2. 在节点的上下文菜单中，选择“属性”。
3. 在打开的管理服务器属性窗口中，选择“分发点”区域。

4. 在列表中，选择必要的分发点并单击“属性”。
5. 在打开的分发点属性窗口的左侧“区域”窗格中，选择设备发现 → IP 范围。
6. 选择“启用范围轮询”复选框。
7. 单击“添加”按钮。

“添加”按钮仅在您选择了“启用范围轮询”复选框时才处于活动状态。
“IP 范围”窗口将开启。
8. 在“IP 范围”窗口，输入新 IP 范围名称（默认名称是“新范围”）。
9. 单击“添加”按钮。
10. 执行以下操作之一：
 - 使用开始和结束 IP 地址指定 IP 范围。
 - 使用地址和子网掩码指定 IP 范围。
 - 点击浏览并从[子网全局列表](#)中选择子网。
11. 单击“确定”。
12. 单击“确定”添加带有指定名称的新范围。

新范围将出现在已扫描范围列表。

将分发点用作推送服务器

在 Kaspersky Security Center 中，分发点可以用作通过移动协议管理的设备和由网络代理管理的设备的[推送服务器](#)。例如，如果您希望能[强制](#) KasperskyOS 设备与管理服务器同步，则必须启用推送服务器。推送服务器与启用该推送服务器的分发点具有相同的受管理设备范围。如果为同一个管理组分配了多个分发点，则可以在每个分发点上都启用推送服务器。在这种情况下，管理服务器会平衡分发点之间的负载。

推送服务器支持最多 50,000 个同时连接的负载。

您可能希望将分发点用作推送服务器，以确保受管理设备和管理服务器之间存在持续连接。某些操作需要持续连接，例如运行和停止本地任务、接收受管理应用程序的统计信息或创建隧道。如果将分发点用作推送服务器，则不必在受管理设备上使用“[不要断开与管理服务器的连接](#)”选项或将数据包发送到网络代理的 UDP 端口。

要将分发点用作推送服务器：

1. 在控制台树中，选择管理服务器节点。
2. 在节点的上下文菜单中，选择“属性”。
3. 在打开的管理服务器属性窗口中，选择“分发点”区域。
4. 在列表中，选择必要的分发点，然后单击“属性”。
5. 在打开的分发点属性窗口中，在“区域”窗格的“常规”区域中，选择“将此分发点用作推送服务器”选项。

- 指定推送服务器端口号，即客户端设备将用于连接的分发点上的端口。
默认情况下使用端口 13295。
- 单击“确定”按钮退出分发点属性窗口。
- 打开[网络代理策略设置窗口](#)。
- 在“连接”区域中，转到“网络”子区域。
- 在“网络”子区域中，选择“使用分发点强制连接到管理服务器”选项。
- 单击“确定”按钮退出窗口。

该分发点将开始用作推送服务器。它现在可以向客户端设备发送推送通知。

如果管理安装了 KasperskyOS 的设备或计划这样做，则必须将分发点用作推送服务器。如果要向客户端设备发送推送通知，也可以将分发点用作推送服务器。

其他日常工作

该部分提供 Kaspersky Security Center 的常规使用建议。

管理管理服务器

本部分提供有关使用管理服务器和如何配置它们的信息。

创建管理服务器层级：添加从属管理服务器

您可以添加管理服务器作为从属管理服务器，从而建立“主/从属”层级。无论您要用于从属的管理服务器是否可以通过管理控制台连接，添加从属管理服务器都是可能的。

当组合两个管理服务器到一个层级，确保端口 13291 在两个管理服务器上都可以访问。端口 13291 用以接收[从管理控制台到管理服务器的连接](#)。

连接新管理服务器作为主管理服务器的从属

您可以通过连接其到主管理服务器的端口 13000 来添加管理服务器作为从属。您将需要一个安装了管理控制台的设备，其 TCP 端口 13291 可以被两个管理服务器访问：假定主管理服务器和假定从属管理服务器。

要添加可以通过管理控制台连接的管理服务器作为从属：

- 确保假定主管理服务器的端口 13000 可用于从从属管理服务器接收连接。
- 使用管理控制台连接到假定主管理服务器。

3. 选择您要将从属管理服务器添加到的管理组。
4. 在所选组的“管理服务器”节点的工作区，单击“添加从属管理服务器”链接。
“添加从属管理服务器向导”启动。
5. 在向导的第一步（输入正在添加到组的管理服务器地址），输入假定从属管理服务器的网络名称。
6. 遵照向导的说明。

“主/从属”层级被创建。 [主管理服务器将接收从属管理服务器的连接。](#)

如果您没有设备安装了管理控制台，且 TCP 端口 13291 可以在两个管理服务器上访问（例如，如果假定从属管理服务器位于远程办公室且该办公室的系统管理员出于安全原因无法打开到端口 13291 的互联网访问），您将仍可以添加从属管理服务器。

要添加不能通过管理控制台连接的管理服务器作为从属：

1. 确保假定主管理服务器的端口 13000 可用于接收从属管理服务器的连接。
2. 将假定主管理服务器证书写入外部设备，例如闪存驱动器，或将其发送到管理服务器所在的远程办公室的系统管理员。
管理服务器证书位于相同的管理服务器，在 %ALLUSERSPROFILE%\Application Data\KasperskyLab\adminkit\1093\cert\klserver.cer。
3. 将假定从属管理服务器的证书写入外部设备，例如闪存驱动器。如果假定从属管理服务器位于远程办公室，联系该办公室的系统管理员以提醒他/她给您发送证书。
管理服务器证书位于相同的管理服务器，在 %ALLUSERSPROFILE%\Application Data\KasperskyLab\adminkit\1093\cert\klserver.cer。
4. 使用管理控制台连接到假定主管理服务器。
5. 选择您要将从属管理服务器添加到的管理组。
6. 在“管理服务器”节点的工作区，单击“添加从属管理服务器”链接。
“添加从属管理服务器向导”启动。
7. 在向导的第一步（输入地址），置“从属管理服务器地址(可选)”字段为空。
8. 在“从属管理服务器证书文件”窗口，单击“浏览”按钮并选择您保存的从属管理服务器的证书文件。
9. 当向导完成后，使用管理控制台的不同实例连接到假定从属管理服务器。如果管理服务器位于远程办公室，联系该办公室的系统管理员以提醒他/她连接到假定从属管理服务器并执行进一步操作。
10. 在管理服务器节点的上下文菜单中，选择“属性”。
11. 在管理服务器属性中，转到“高级”区域，然后转到“管理服务器层级”子区域。
12. 选择“该管理服务器是服务器层级中的从属”复选框。
输入字段可用于数据输入和编辑。
13. 在“主管理服务器地址”字段中，输入假定主管理服务器的网络名称。
14. 通过单击“浏览”按钮选择先前保存的带有假定主管理服务器证书的文件。
15. 单击“确定”。

“主/从属”层级被创建。您可以通过管理控制台连接到从属管理服务器。[主管理服务器将接收从属管理服务器的连接。](#)

连接主管理服务器到从属管理服务器

您可以添加新管理服务器作为从属，以便主管理服务器通过端口 13000 连接到从属管理服务器。例如，如果在 DMZ 中放置从属管理服务器，则这样做是可取的。

您将需要一个安装了管理控制台的设备，其 TCP 端口 13291 可以被两个管理服务器访问：假定主管理服务器和假定从属管理服务器。

要添加新管理服务器作为从属并通过端口 13000 连接主管理服务器：

1. 确保假定从属管理服务器的端口 13000 可用于从假定主管理服务器接收连接。
2. 使用管理控制台连接到假定主管理服务器。
3. 选择您要将从属管理服务器添加到的管理组。
4. 在相关管理组的“管理服务器”节点的工作区，单击“添加从属管理服务器”链接。
“添加从属管理服务器向导”启动。
5. 在向导的第一步（输入要添加到组的管理服务器的地址），输入假定从属管理服务器的网络名称并选择“连接主管理服务器到 DMZ 中的从属管理服务器”复选框。
6. 如果您通过使用代理服务器连接到假定从属管理服务器，在向导的第一步选择“使用代理服务器”复选框并指定连接设置。
7. 遵照向导的说明。

管理服务器层级被创建。[从属管理服务器将接收主管理服务器的连接。](#)

连接至管理服务器以及在管理服务器之间切换

启动 Kaspersky Security Center 后，它将尝试连接至管理服务器。如果网络中有多个管理服务器可用，则程序会请求在 Kaspersky Security Center 的上一次会话期间连接的服务器。

当程序在安装后首次启动时，它会尝试连接至在 Kaspersky Security Center 安装过程中指定的管理服务器。

在建立与管理服务器的连接之后，该服务器的文件夹树将显示在控制台树中。

如果已经将多个管理服务器添加至控制台树，您可以在它们之间进行切换。

管理控制台用于每个管理服务器。在第一次连接到新管理服务器之前，确保[从管理控制台接收连接的端口 13291 被打开](#)，以及所有用于[管理服务器和其他 Kaspersky Security Center 组件间交互](#)的剩余端口。

要切换到其他管理服务器，请执行以下操作：

1. 在控制台树中，选择具有所需管理服务器名称的节点。
2. 在节点的上下文菜单中，选择“连接到管理服务器”。

3. 在打开的“连接设置”窗口中的“管理服务器地址”字段，指定您想要连接的管理服务器的名称。您可以指定一个 IP 地址或 Windows 网络中设备的名称作为管理服务器的名称。您可单击“高级”按钮配置与管理服务器的连接（请参见下图）。

要通过与默认端口不同的端口连接到管理服务器，请采用 <管理服务器名称>:<端口> 格式在“管理服务器地址”字段中输入值。

没有“读取”权限的用户将被拒绝访问管理服务器。

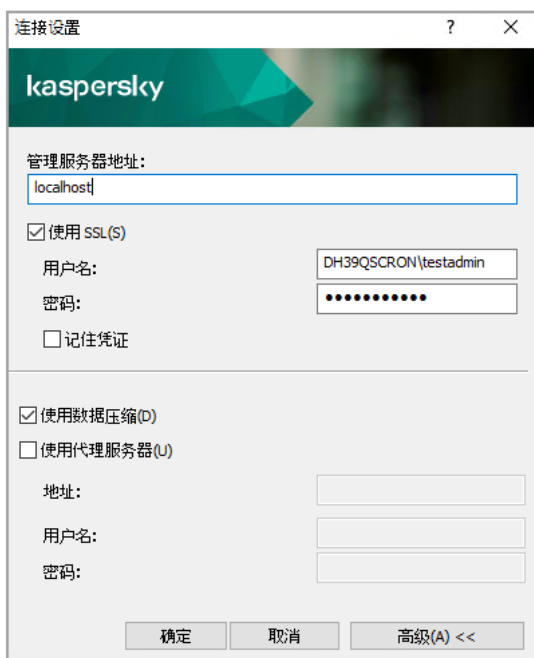

连接至管理服务器

4. 单击“确定”可完成在服务器之间的切换。

连接管理服务器之后，程序将更新控制台树中相应节点的文件夹树。

访问管理服务器及其对象的权限

在 Kaspersky Security Center 安装期间，程序会自动创建 **KLAdmins** 和 **KLOperators** 组。这些组被授予连接至管理服务器和处理管理服务器对象的权限。

根据安装 Kaspersky Security Center 时使用的账户类型，系统会创建如下所示的 **KLAdmins** 和 **KLOperators** 组：

- 如果应用程序是在域内包含的用户账户下安装的，则系统会在管理服务器上 and 包含管理服务器的域内同时创建这些组。
- 如果应用程序是在系统账户下安装的，则系统仅会在管理服务器上创建这些组。

您可以使用操作系统的标准管理工具查看 **KLAdmins** 和 **KLOperators** 组，并且可以修改属于 **KLAdmins** 和 **KLOperators** 组的用户的访问权限。

KLAdmins 组被授予所有访问权限，**KLOperators** 组仅被授予“读取”和“执行”权限。授予 **KLAdmins** 组的权限被锁定。

属于 **KLAdmins** 组的用户称为 *Kaspersky Security Center 管理员*；**KLOperators** 组的用户称为 *Kaspersky Security Center 操作员*。

除 **KLAdmins** 组包含的用户外，系统还会将 Kaspersky Security Center 的管理员权限授予安装有管理服务器的设备的本地管理员。

您可以将本地管理员从拥有 Kaspersky Security Center 管理员权限的用户列表中排除。

所有由 Kaspersky Security Center 管理员启动的操作都将使用管理服务器账户的权限执行。

可通过网络为每个管理服务器创建单独的 **KLAdmins** 组；该组将仅具有该管理服务器所必需的权利。

如果属于相同域的设备被包括在不同管理服务器的管理组中，则域管理员是所有组的 Kaspersky Security Center 管理员。对于这些管理组而言，**KLAdmins** 组是相同的；该组是在安装第一个管理服务器期间创建的。Kaspersky Security Center 管理员启动的所有操作都使用已为其启动这些操作的管理服务器的账户权限执行。

安装应用程序之后，Kaspersky Security Center 的管理员可以：

- 修改授予 **KLOperators** 组的权限。
- 将访问 Kaspersky Security Center 功能的权限授予其他用户组和管理员工作站中注册的单个用户。
- 在每个管理组中分配用户访问权限。

Kaspersky Security Center 管理员可以在选定对象的属性窗口中的“安全性”区域中将访问权限分配给每个管理组或管理服务器的其他对象。

您可以使用管理服务器操作中的事件记录跟踪用户活动。事件记录显示在“事件”选项卡上的“管理服务器”节点中。这些事件具有重要级别“信息事件”；事件类型以“**Audit**”开头。

通过互联网连接至管理服务器的条件

如果管理服务器是位于企业网络外部的远程服务器，则客户端设备可通过互联网与其连接。

对于要通过互联网连接到管理服务器的设备，必须满足以下条件：

- 远程管理服务器必须拥有外币 IP 地址且接收端口 13000 必须保持打开（为了连接网络代理）。我们建议您也打开 UDP 端口 13000（为了接收设备关闭通知）。
- 应该首先在设备上安装网络代理。
- 在设备上安装网络代理时，您应该指定远程管理服务器的外部 IP 地址。如果使用安装包进行安装，则在“设置”区域的安装包属性中手动指定外部 IP 地址。
- 要使用远程管理服务器来管理设备的应用程序和任务，请在“常规”区域中该设备的属性窗口中，选中“**断开与管理服务器的连接**”复选框。选中该选框之后，请等待管理服务器与远程设备同步。与管理服务器保持连接的客户端设备的数量不得超过 300。

要提高远程管理服务器启动任务的性能，您可以在设备上打开端口 15000。在此情况下，要运行任务，管理服务器将通过端口 15000 向网络代理发送一个专用数据包，而不是等待与设备的同步完成。

到管理服务器的加密连接

您可以使用 TLS（传输层安全）协议来进行客户端设备与管理服务器的数据交换，以及管理控制台与管理服务器的连接。TLS 协议能够识别交互方、将传输数据加密并防止数据在传输过程中被篡改。TLS 协议使用公钥对交互方和加密数据进行身份验证。

当设备连接时验证管理服务器

在客户端设备首次连接到管理服务器时，设备上的网络代理会下载管理服务器证书的副本并将其存储在本地。

如果您在设备本地安装网络代理，您可以手动选择管理服务器证书。

下载的证书将用于在以后的连接中验证管理服务器权限。

在以后的会话中，网络代理将在每次设备与管理服务器连接时请求管理服务器证书，并将其与本地副本进行比较。如果副本不一致，设备将不允许访问管理服务器。

在管理控制台连接期间的管理服务器身份验证

在首次连接管理服务器时，管理控制台将请求管理服务器证书并将其本地保存在管理员工作站中。此后，每次管理控制台尝试连接管理服务器时，均将基于该证书副本验证管理服务器。

如果管理服务器证书与保存在管理员工作站中的副本不符，管理控制台将提示您验证与指定名称的管理服务器之间连接的选择，并下载新的证书。建立连接后，管理控制台将保存新管理服务器证书副本，并在将来用其验证管理服务器。

关于管理服务器证书

两个操作基于管理控制台在连接期间进行的 *管理服务器证书*：管理服务器身份验证以及与设备的数据交换。此证书还用于在主管理服务器连接到从属管理服务器时的身份验证。

由 Kaspersky 发布的证书

管理服务器证书是在安装管理服务器组件时自动生成的，并保存在 %ALLUSERSPROFILE%\Application Data\KasperskyLab\adminkit\1093\cert 文件夹中。

如果管理服务器证书是在 2020 年 9 月 1 日之前颁发的，则该证书的有效期为五年。否则，证书有效期限限制为 397 天。在当前证书到期前 90 天，管理服务器会生成一个新证书作为备用证书。然后，新证书在过期日期一天前自动替换当前证书。客户端设备上的所有网络代理被自动配置以验证管理服务器新证书。

自定义证书

如果必要，您可以为管理服务器分配自定义证书。例如，为了更好的整合您企业的现有 PKI 或为了证书字段的自定义配置，这可能是必要的。

任何管理服务器证书的最长有效期必须为 397 天或更短。

当替换证书时，所有先前通过 SSL 连接到管理服务器的网络代理将丢失它们的连接，并将返回“管理服务器身份验证错误”。要消除该错误，您将必须在证书替换后恢复连接。

如果丢失了管理服务器证书，要想恢复该证书，必须重新安装管理服务器组件，然后[还原数据](#)。

断开与管理服务器的连接

要与管理服务器断开连接，请执行以下操作：

1. 在控制台树中，选择与想要断开连接的管理服务器相对应的节点。
2. 在节点的上下文菜单中，选择“断开与管理服务器的连接”。

将管理服务器添加至控制台树

要将管理服务器添加至控制台树，请执行以下操作：

1. 在 Kaspersky Security Center 主窗口，在控制台树选择“Kaspersky Security Center 13.1”节点。
2. 在该节点的上下文菜单中，选择新建 → 管理服务器。

程序将在控制台树中创建一个名为“管理服务器- <设备名称>（未连接）”的节点，您可以从该节点连接至安装在网络中的任何管理服务器。

从控制台树中删除管理服务器

要从控制台树中删除管理服务器，请执行以下操作：

1. 在控制台树中，选择与想要删除的管理服务器相对应的节点。
2. 在该节点的上下文菜单中，选择“删除”。

将虚拟管理服务器添加至控制台树

要将虚拟管理服务器添加至控制台树，请执行以下操作：

1. 在控制台树中，选择您要为其创建虚拟管理服务器的管理服务器节点。
2. 在管理服务器节点，选择“管理服务器”文件夹。
3. 在“管理服务器”文件夹的工作区，单击“添加虚拟管理服务器”链接。
此操作将启动“新虚拟管理服务器向导”。
4. 在“虚拟管理服务器名称”窗口，指定要创建的虚拟管理服务器名称。

虚拟管理服务器名称不能包含多于 255 个字符并且不能包括任何特殊字符（"*<>?\\|:|）。

5. 在“输入设备到虚拟管理服务器的连接地址”窗口中，特定设备连接地址

虚拟管理服务器的连接地址是设备通过其连接到服务器的网络地址。连接地址有两部分：物理管理服务器的网络地址和虚拟管理服务器的名称，以斜线分割。虚拟管理服务器名称将被自动附加。指定的地址将被用于虚拟管理服务器网络代理安装包的默认地址。

6. 在“创建虚拟管理服务器管理员账户”窗口，从列表分配用户作为虚拟服务器管理员，或通过单击“创建”按钮添加新管理员账户。

您可以指定多个账户。

名为管理服务器 <虚拟管理服务器名称>的节点被创建在控制台树。

更改管理服务器服务账户实用工具 klsrvswch

如果您必须更改在安装 Kaspersky Security Center 时设置的管理服务器服务账户，您可以使用一个名为 klsrvswch 的实用程序，它设计用来更改管理服务器账户。

安装 Kaspersky Security Center 后，该实用程序将被自动复制到程序安装文件夹中。

运行该实用程序的次数不受限制。

klsrvswch 实用程序允许您更改账户类型。例如，如果您使用本地账户，您可以将其更改到域账户或受管理设备账户（反之亦然）。klsrvswch 实用程序不允许您将帐户类型更改为组托管服务帐户 (gMSA)。

Windows Vista 和后续 Windows 版本不允许对管理服务器使用 LocalSystem 账户。在这些 Windows 版本中，LocalSystem 账户选项不被激活。

要更改管理服务器服务账户到域账户，请执行以下操作：

1. 从 Kaspersky Security Center 的安装文件夹运行 klsrvswch 实用程序。

该操作还会启动修改管理服务器服务账户的向导。遵照向导的说明。

2. 在管理服务器服务账户窗口，选择 LocalSystem 账户。

在向导结束其操作后，管理服务器账户将更改。管理服务器服务将在“LocalSystem 账户”下启动并使用其证书。

要使 Kaspersky Security Center 正确操作，要求用于启动管理服务器服务的账户对承载管理服务器数据库的资源拥有管理员权限。

要更改管理服务器服务账户到用户账户或受管理服务账户：

1. 从 Kaspersky Security Center 的安装文件夹运行 klsrvswch 实用程序。

该操作还会启动修改管理服务器服务账户的向导。遵照向导的说明。

2. 在管理服务器服务账户窗口，选择自定义账户。

3. 单击“立即查找”按钮。

“选择”窗口将打开。

4. 在**选择用户**窗口，点击**对象类型**按钮。
5. 在对象类型列表，选择**用户**（如果您想要用户账户）或**服务账户**（如果您想要受管理服务账户）并点击**确定**。
6. 在对象名称列表，输入账户名称，或者名称的一部分，并点击**检查名称**。
7. 在匹配名称列表，选择必要的名称，然后点击**确定**。
8. 如果您在账户密码窗口选择了**服务账户**，保留**密码**和**确认密码**字段为空。如果您选择了**用户**，输入用户新密码并确认。

管理服务服务器账户将被更改到您选择的账户。

在预先假定的使用 Windows 工具对用户账户进行身份验证的模式下使用 Microsoft SQL Server 时，应该授予其访问数据库的权限。用户账户需要有 Kaspersky Security Center 数据库所有者的权限。默认情况下使用 dbo 方案。

更改 DBMS 凭据

有时，您可能需要更改 DBMS 凭据，例如，出于安全目的执行凭据循环。

要在 Windows 环境下使用 `klsvswch.exe` 更改 DBMS 凭据：

1. 启动位于 Kaspersky Security Center 安装文件夹的 `klsvswch` 实用程序。
2. 单击向导的“下一步”按钮，直到到达“更改 DBMS 访问凭证”步骤。
3. 在向导的“更改 DBMS 访问凭证”步骤，执行以下操作：
 - 选择应用新凭证选项。
 - 在“账户”字段中指定一个新的账户名。
 - 在“密码”字段中为账户指定新密码。
 - 在“确认密码”字段中指定新密码。

您应该指定 DBMS 中存在的账户的凭据。

4. 单击“下一步”按钮。

向导完成后，DBMS 凭据即被更改。

使用管理服务器节点解决问题

管理控制台左侧面板的控制台树包含管理服务器节点。您可以[任意多的管理服务器到控制台树](#)。

控制台树中的管理服务器节点列表通过 Microsoft 管理控制台存储在 .msc 文件的卷影副本中。该文件的卷影副本位于管理控制台设备的 %USERPROFILE%\AppData\Roaming\Microsoft\MMC\ 文件夹。对于每个管理服务器节点，文件包含以下信息：

- 管理服务器地址
- 端口号
- 是否使用 TLS
该参数取决于用于连接管理控制台到管理服务器的[端口号](#)。
- 用户名
- 管理服务器证书

故障解决

当[管理控制台连接管理服务器](#)时，本地存储的证书与管理服务器证书相比较。如果证书不匹配，管理控制台生成错误。例如，证书不匹配可能发生在[您替换管理服务器证书](#)时。此种情况下，在控制台重新创建管理服务器节点。

要重新创建管理服务器节点：

1. 关闭 Kaspersky Security Center 管理控制台窗口。
2. 删除位于 %USERPROFILE%\AppData\Roaming\Microsoft\MMC\ 的 Kaspersky Security Center 13.1 文件。
3. 运行 Kaspersky Security Center 管理控制台。
您将被提示连接到管理服务器并接受现有证书。
4. 执行以下操作之一：
 - 通过点击是按钮接受现有证书。
 - 要指定您的证书，点击否按钮，然后浏览到用于验证管理服务器的证书文件。

证书问题被解决。您可以使用管理控制台连接到管理服务器。

查看和修改管理服务器的设置

您可以在管理服务器的属性窗口中调整其设置。

要打开“属性：管理服务器”窗口，

请在控制台树中管理服务器节点的上下文菜单中选择属性。

调整管理服务器的常规设置

您可以在管理服务器属性窗口的“常规”、“管理服务器连接设置”、“事件存储库”和“安全性”区域调整管理服务器的常规设置。

如果“安全性”区域的显示在管理控制台界面上被禁用，则它不会显示在管理服务器属性窗口。

要在管理控制台启用“安全性”区域的显示：

1. 在控制台树中，选择您需要的管理服务器。
2. 在主应用程序窗口的视图菜单，选择“配置界面”。
3. 在打开的“配置界面”窗口，选择“显示安全设置区域”复选框并点击“确定”。
4. 在带有应用程序消息的窗口，点击“确定”。

“安全性”区域将显示在管理服务器属性窗口。

管理控制台界面设置

您可以调整管理控制台的界面设置，以显示或隐藏与以下功能相关的用户界面控件：

- 漏洞和补丁管理
- 数据加密和保护
- 端点控制设置
- 移动设备管理
- 从属管理服务器
- 安全设置部分

要配置管理控制台界面设置：

1. 在控制台树中，选择您需要的管理服务器。
2. 在主应用程序窗口的视图菜单，选择“配置界面”。
3. 在打开的“配置界面”窗口中，选中要显示的功能旁边的复选框，然后点击“确定”。
4. 在带有应用程序消息的窗口，点击“确定”。

所选功能将显示在管理控制台界面中。

在管理服务器上的事件处理和存储

关于程序和受管理设备的操作事件信息保存在管理服务器数据库。每个事件都归属于特定类型和严重级别（*严重事件*、*功能失败*、*警告*或*信息*）。基于事件发生的条件，程序可以分配不同的严重级别到相同类型的事件。

您可以在管理服务器属性窗口的 **事件配置** 区域查看分配给事件的类型和严重级别。在**事件配置**区域，您也可以配置管理服务器对每个事件的处理：

- 在管理服务器、设备 OS 事件日志和管理服务器计算机 OS 事件日志中注册事件。
- 通知管理员事件的方法（例如，SMS 或者邮件消息）。

在管理服务器属性窗口的事件存储库区域，您可以通过限制事件记录数和存储期限来编辑管理服务器数据库的事件存储设置。当您指定事件最大数时，应用程序计算用于指定数目的存储空间的大概大小。您可以使用该大概计算来评估您在磁盘上是否具有足够空间以避免数据库溢出。管理服务器数据库的默认容量是 400,000 个事件。最大建议的数据库容量是 45,000,000 个事件。

如果数据库的事件数量达到管理员指定的最大值，程序删除最旧的事件并用新事件将其重写。当管理服务器删除旧事件后，它无法保存新事件到数据库。在此时间段内，拒绝事件的信息被写入卡斯基事件日志。新事件被排队，然后在删除操作后被保存到数据库。

您可以[更改任何任务的设置](#)以保存与任务进度相关的事件，或者仅保存任务执行结果。为此，您将降低数据库中的事件数量，提高与数据库中事件表分析相关的场景的执行速度，并降低严重事件被大量事件覆盖的风险。

查看连接到管理服务器的日志

操作期间的连接历史和到管理服务器的连接尝试可以被保存到文件。文件中的信息允许您不仅跟踪网络基础架构中的连接，还有非授权的到管理服务器的访问尝试。

要记录连接管理服务器事件：

1. 在控制台树中，选择您要为其启用连接事件记录的管理服务器。
2. 在管理服务器的上下文菜单中，选择“属性”。
3. 在打开的属性窗口“管理服务器连接设置”区域中，选择“连接端口”子区域。
4. 启用“记录管理服务器连接事件”选项。
5. 单击“确定”按钮以关闭管理服务器属性窗口。

所有连入管理服务器的后续事件、身份验证结果和 SSL 错误将被保存到 %ProgramData%\KasperskyLab\admindkit\logs\sc.syslog 文件。

控制病毒爆发

Kaspersky Security Center 允许您对病毒爆发威胁做出快速响应。病毒爆发风险通过监控设备上的病毒活动来评估。

您可以配置病毒爆发威胁和采取行动的评估规则；为此，请使用管理服务器属性窗口的“病毒爆发”区域。

您可以在管理服务器属性窗口“[事件配置](#)”区域的病毒爆发事件属性窗口中指定病毒爆发事件的通知过程。

在安全应用程序操作中，当检测到恶意对象事件发生时，病毒爆发事件便被生成。因此，您必须保存管理服务器上所有的检测到恶意对象事件的信息，从而识别病毒爆发。

您可以在安全应用程序的策略中指定保存关于“检测到恶意对象”事件信息的设置。

在对“检测到恶意对象”事件进行计数时，程序将仅考虑来自主管理服务器的设备的信息。来自从属管理服务器的信息将不予考虑。对于每个从属服务器，程序都将单独配置病毒爆发事件设置。

限制流量

为减少网络中的流量，程序提供了相应的选项，以便限制从指定的 IP 范围和 IP 子网向管理服务器传送数据的速度。

您可以在管理服务器属性窗口的“流量”区域中创建和配置流量限制规则。

要创建流量限制规则：

1. 在控制台树中，选择您要为其创建流量限制规则的管理服务器节点。
2. 在管理服务器的上下文菜单中，选择“属性”。
3. 在“管理服务器属性”窗口中，选择“流量”区域。
4. 单击“添加”按钮。
5. 在“新规则”窗口，指定以下设置：

在“限制流量的 IP 范围”区域中，您可以选择用于定义限制数据传送速度的子网或范围的方法，然后为选定的方法输入设置值。您可以选择以下方法之一：

- [使用地址和网络掩码指定范围](#)

流量基于子网设置被限制。指定子网地址和子网掩码以定义限制流量的范围。
您也可以点击浏览[以从子网全局列表添加子网](#)。

- [使用开始和结束地址指定范围](#)

流量基于 IP 地址范围被限制。在开始和结束输入字段指定 IP 地址范围。
默认情况下已选中该选项。

在“流量限制”区域，您可以调整以下数据传输率的限制设置：

- [时间间隔](#)

将要实施流量限制的时间段。您可以在输入字段指定时间间隔界限。

- [限制\(KB/S\)](#)

管理服务器的传入和传出数据的最大传输速度。流量限制将在“时间间隔”字段中指定的时间间隔内实施。

- [限制剩余时间的流量\(KB/S\)](#)

程序将不仅在“时间间隔”字段中指定的时间间隔内限制流量，在其它时间也 同样。
默认情况下已清除该选框。该字段的值可能与限制(KB/s)字段的值不匹配。

首先，流量限制规则影响文件传输。这些规则不应用到管理服务器和网络代理以及主从管理服务器之间的同步产生的流量。

配置 web 服务器

Web 服务器用于发布独立安装包、iOS MDM 配置文件、以及共享文件夹的文件。

您可以定义 Web 服务器连接至管理服务器的设置，也可在管理服务器属性窗口的“Web 服务器”区域中设置 Web 服务器证书。

重新颁发 Web 服务器证书

发布后续下载到受管理设备的网络代理安装包以及发布 iOS MDM 配置文件、iOS 应用和 Kaspersky Endpoint Security for Mobile 安装包都需要 Kaspersky Security Center 中使用的 [Web 服务器](#) 证书。根据当前的应用程序配置，可以使用不同的证书作为 Web 服务器证书（有关详细信息，请参阅“[关于 Kaspersky Security Center 证书](#)”）。

在开始[升级应用程序](#)之前，您可能需要重新颁发 Web 服务器证书以满足您组织的特定安全要求或保持受管理设备的持续连接。Kaspersky Security Center 提供了两种重新颁发 Web 服务器证书的方式：两种方法之间的选择取决于您是否通过移动协议（即，通过使用移动证书）[连接和管理移动设备](#)。

如果您从未在管理服务器属性窗口的“Web 服务器”区域中将您自己的自定义证书指定为 Web 服务器证书，则移动证书将用作 Web 服务器证书。在这种情况下，通过重新颁发移动协议本身来重新颁发 Web 服务器证书。

要在未通过移动协议管理移动设备的情况下重新颁发 Web 服务器证书：

1. 在控制台树中，右键单击相关管理服务器的名称，然后在上下文菜单中选择“属性”。
2. 在打开的管理服务器属性窗口的左侧窗格中，选择“管理服务器连接设置”区域。
3. 在子区域列表中，选择“证书”子区域。
4. 如果您计划继续使用 Kaspersky Security Center 颁发的证书，请执行以下操作：
 - a. 在右侧窗格的“管理服务器的移动设备身份验证”设置组中，选择“通过管理服务器发布的证书”选项，然后单击“重新发布”按钮。
 - b. 在打开的“重新发布证书”窗口的“连接地址”和“激活条款”设置组中，选择相关选项，然后单击“确定”。
 - c. 在确认窗口中，单击“是”。

或者，如果您计划使用自己的自定义证书，请执行以下操作：

- a. 检查您的自定义证书是否满足 [Kaspersky Security Center 的要求](#)和 [Apple 可信证书的要求](#)。如有必要，请修改证书。
- b. 选择“其他证书”选项，然后单击“浏览”按钮。
- c. 在打开的“证书”窗口的“证书类型”字段中选择证书的类型，然后指定证书位置和设置：
 - 如果选择了“PKCS #12 容器”，则单击“证书文件”字段旁边的“浏览”按钮，然后指定硬盘驱动器上的证书文件。如果证书文件受密码保护，请在“密码(如果有)”字段中输入密码。

- 如果选择了“X.509 证书”，则单击“私钥(.prk, .pem)”字段旁边的“浏览”按钮，然后指定硬盘驱动器上的私钥。如果私钥受密码保护，请在“密码(如果有)”字段中输入密码。然后单击“公钥(.cer)”字段旁边的“浏览”按钮，并指定硬盘驱动器上的私钥。

d. 在“证书”窗口，单击“确定”。

e. 在确认窗口中，单击“是”。

移动证书已重新颁发以用作 Web 服务器证书。

要在已通过移动协议管理移动设备的情况下重新颁发 Web 服务器证书：

1. 生成自定义证书，并准备好在 Kaspersky Security Center 中使用。检查您的自定义证书是否满足 [Kaspersky Security Center 的要求](#)和 [Apple 可信证书的要求](#)。如有必要，请修改证书。

您可以使用 [klossrvcertgen.exe 实用程序](#)来生成证书。

2. 在控制台树中，右键单击相关管理服务器的名称，然后在上下文菜单中选择“属性”。
3. 在打开的管理服务器属性窗口的左侧窗格中，选择“Web 服务器”区域。
4. 在“通过 HTTPS”菜单中，选择“指定其他证书”选项。
5. 在“通过 HTTPS”菜单中，单击“更改”按钮。
6. 在打开的“证书”窗口的“证书类型”字段中，选择您的证书类型：
 - 如果选择了“PKCS #12 容器”，则单击“证书文件”字段旁边的“浏览”按钮，然后指定硬盘驱动器上的证书文件。如果证书文件受密码保护，请在“密码(如果有)”字段中输入密码。
 - 如果选择了“X.509 证书”，则单击“私钥(.prk, .pem)”字段旁边的“浏览”按钮，然后指定硬盘驱动器上的私钥。如果私钥受密码保护，请在“密码(如果有)”字段中输入密码。然后单击“公钥(.cer)”字段旁边的“浏览”按钮，并指定硬盘驱动器上的私钥。
7. 在“证书”窗口中，单击“确定”。
8. 如有必要，在管理服务器属性窗口的“Web 服务器 HTTPS 端口”字段中，更改 Web 服务器的 HTTPS 端口号。单击“确定”。

Web 服务器证书已重新颁发。

使用内部用户

内部用户的账户可用于操作虚拟管理服务器。Kaspersky Security Center 授权应用程序的内部用户拥有真实用户的所有权限。

只能在 Kaspersky Security Center 内创建和使用内部用户帐户。系统不会将内部用户的任何数据传送到操作系统。Kaspersky Security Center 将验证内部用户。

您可以在[控制台树](#)的“用户账户”文件夹配置内部用户的账户。

管理服务器设置的备份和恢复

管理服务器设置和其数据库的备份通过备份任务和 `klbackup` 实用工具执行。备份副本包含所有主要设置和管理服务器有关对象，例如证书、受管理设备驱动器加密主密钥、授权许可密钥、管理组结构、任务、策略等等。使用备份，您可以尽快恢复管理服务器的操作，花费十几分钟到几小时。

如果没有备份副本可用，失败可能导致证书和管理服务器设置的不可挽回的损失。这将导致要重新开始配置 Kaspersky Security Center，并在组织网络上重新执行网络代理初始化部署。所有受管理设备驱动器加密主密钥也将丢失，导致 Kaspersky Endpoint Security 设备上不可挽回的加密数据丢失。因此，不要忽略使用标准备份任务对管理服务器进行定期备份。

快速启动向导为管理服务器设置创建备份任务，并设置成每日在 4:00 AM 运行。备份副本默认存储在 `%ALLUSERSPROFILE%\Application Data\KasperskySC` 文件夹。

如果安装在其他设备上的 Microsoft SQL Server 实例被用作 DBMS，您必须通过指定 UNC 路径修改备份任务，这可以通过管理服务器服务和 SQL Server 服务写入，作为存储备份副本的文件夹。这个不明显的需求，来自 Microsoft SQL Server DBMS 备份的特殊功能。

如果使用本地 Microsoft SQL Server 实例作为 DBMS，我们还建议将备份副本与管理服务器一起保存到专用介质，以防止它们损坏。

因为备份副本包含重要数据，备份任务和 `klbackup` 实用工具用于备份副本密码保护。默认下，备份任务使用空密码创建。您必须在备份任务属性中设置密码。忽略该需求将导致管理服务器证书所有密钥、授权许可密钥和受管理设备驱动器加密主密钥保持未加密。

除了常规备份，您必须在每个显著更改之前创建备份副本，包括管理服务器升级和补丁的安装。

如果您使用 Microsoft SQL Server 作为 DBMS，您可以最小化备份副本的大小。为此，请启用 SQL Server 设置中的压缩备份复选框。

从备份副本的恢复使用管理服务器实例上刚刚安装的与备份副本具有相同或更新版本的实用工具 `klbackup` 来执行。

对于要执行还原的管理服务器的实例，必须使用相同类型（例如相同的 SQL Server 或 MariaDB）和相同版本或更新版本的 DBMS。管理服务器版本可以相同（带有相同或更新补丁）或更新。

这部分描述了恢复管理服务器设置和对象的标准方案。

使用文件系统快照降低备份时间

在 Kaspersky Security Center 13.1，管理服务器备份的空闲时间相比早期版本被降低。而且，使用文件系统快照以备份数据功能被添加到任务设置。该功能通过使用 `klbackup` 实用工具提供附加空间降低，这将在备份过程中增加磁盘的卷影副本（这将花费几秒钟）并同时复制数据库（这花费最多几分钟）。当 `klbackup` 创建磁盘卷影副本和数据库副本时，实用程序再次使管理服务器可连接。

您仅可以在满足这两个条件时使用文件系统快照功能：

- 管理服务器共享文件夹和 `%ALLUSERSPROFILE%\KasperskyLab` 文件夹位于相同逻辑磁盘以及管理服务器本地。
- `%ALLUSERSPROFILE%\KasperskyLab` 文件夹不包含任何手动创建的符号链接。

如果任何条件都不能满足，则不使用该功能。此种情况下，应用程序在创建文件系统快照时将返回错误消息。

要使用功能，您必须拥有授予了创建 `%ALLUSERSPROFILE%` 所在逻辑磁盘的快照的权限的账户。注意，管理服务器服务账户没有此权限。

要使用文件系统快照功能以便降低备份时间:

1. 在任务区域，选择备份任务。
2. 在上下文菜单中，选择属性。
3. 在打开的“任务属性”窗口中，选择“设置”区域。
4. 选择使用文件系统快照以备份数据复选框。
5. 在用户名和密码字段，输入具有创建 %ALLUSERSPROFILE% 所在逻辑磁盘的快照的权限的账户的名称和密码。
6. 单击“应用”。

在备份任务的后续启动中，klbackup 实用程序将创建文件系统快照，以便在任务运行中降低管理服务器空闲时间。

管理服务器设备不可操作

如果管理服务器设备由于失败而不可操作，建议您执行以下操作：

- 新管理服务器必须分配相同的地址：NetBIOS 名称、FQDN 或静态 IP(取决于部署网络代理时的设置)。
- 安装管理服务器，使用相同类型、相同版本（或更新）的 DBMS。您可以安装带有相同（或更新）补丁的相同（或更新）版本的服务器。安装后，不要通过向导执行初始化安装。
- 在开始菜单中，运行 klbackup 实用程序并执行还原。

管理服务器设置或数据库被损坏

如果管理服务器由于设置或数据库损坏（例如断电）而不可操作，建议您使用以下恢复方案：

1. 扫描被损坏设备上的文件系统。
2. 卸载管理服务器的不可操作版本。
3. 重新安装管理服务器，使用相同类型、相同版本（或更新）的 DBMS。您可以安装带有相同（或更新）补丁的相同（或更新）版本的服务器。安装后，不要通过向导执行初始化安装。
4. 在开始菜单，运行 klbackup 实用工具并执行恢复。

禁止用除了通过 klbackup 实用工具的其他方法恢复管理服务器。

任何试图通过第三方软件恢复管理服务器的操作都将不可避免地导致 Kaspersky Security Center 分发节点上的数据的不一致和应用程序操作不正常。

备份复制和管理服务器数据恢复

数据备份允许您将管理服务器从一台设备上转移至其他设备且无数据丢失。通过备份，您可以将管理服务器从一台设备上转移至其他设备或者将其升级为新版本 Kaspersky Security Center。

请注意，已安装的管理插件不会被备份。从备份副本恢复管理服务器数据后，您需要下载并重新安装受管理应用程序的插件。

您可以使用以下方式之一创建管理服务器数据的备份副本：

- 通过使用管理控制台创建并运行数据[备份任务](#)。
- 通过在已安装管理服务器的设备上运行 [klbackup 实用程序](#)。该实用程序包含在 Kaspersky Security Center 分发。管理服务器安装完毕后，该实用程序位于程序安装时指定文件夹的根目标中。

以下数据保存在管理服务器的备份副本中：

- 管理服务器数据库（策略、任务、应用程序设置、管理服务器上保存的事件）。
- 有关管理组和客户端设备的结构的配置详情。
- 远程安装的应用程序分发包的存储库。
- 管理服务器证书。

只用使用 klbackup 实用程序才能进行管理服务器恢复。

创建数据备份任务

备份任务是管理服务器任务，通过快速启动向导进行创建。如果由快速启动向导创建的备份任务被删除，您可以手动创建备份任务。

若要创建管理服务器数据备份任务，请执行以下操作：

1. 在控制台树中，选择“任务”文件夹。
2. 通过下列方式开始创建任务：
 - 在控制台树的“任务”文件夹的上下文菜单中，选择新建 → 任务。
 - 单击工作区中的“创建任务”按钮。

“添加任务向导”启动。遵照向导的说明。在该向导的“选择任务类型”窗口中，选择名为备份管理服务器数据的任务类型。

“备份管理服务器数据”任务只能创建单份副本。如果已经为管理服务器创建了管理服务器数据备份任务，它不会显示在“备份任务创建向导”的任务类型选择窗口中。

数据备份和恢复实用程序（klbackup）

您可以使用 Kaspersky Security Center 发布套件中附带的 klbackup 实用程序复制管理服务器数据以作备份和将来恢复之用。

klbackup 实用程序可以以以下两种模式运行：

- [交互](#)
- [非交互](#)

交互模式下的数据备份和恢复

若要以交互模式创建管理服务器数据的备份副本，请执行以下操作：

1. 运行位于 Kaspersky Security Center 安装文件夹的 klbackup 实用程序。
这样将启动备份和恢复向导。
2. 在向导的第一个窗口中，选择“执行管理服务器数据备份”。
如果选中了“仅恢复或备份管理服务器证书”选项，将只保存管理服务器证书的备份副本。
单击“下一步”。
3. 在向导的下一个窗口中，指定用于备份的密码和目标文件夹，然后单击“下一步”按钮开始备份。
4. 如果要在诸如 Amazon Web Services (AWS) 或 Microsoft Azure 之类的云环境中使用数据库，请在“登录到在线存储”窗口填写以下字段：

- 对于 AWS：

- [S3 bucket 名称](#) 

您为备份创建的 [S3 bucket](#) 名称。

- [访问密钥 ID](#) 

[当您创建了 IAM 用户账户](#) 以使用 S3 bucket 存储实例时，您接收到密钥 ID（数字字母序列）。
如果您在 S3 bucket 上选择了 RDS 数据库则该字段可用。

- [Secret key](#) 

您创建 [IAM 用户账户](#) 时接收到的带有访问密钥 ID 的 secret key。

Secret key 的字符显示为星号。在您开始输入 secret key 后，显示按钮被显示。点击并按住该按钮一定时间以查看输入的字符。

如果您选择了 AWS IAM 访问密钥来授权而不是 IAM 角色，该字段可用。

- 对于 Microsoft Azure：

- [Azure 存储账户名](#) 

您创建了 [Azure 存储账户](#) 名称以使用 Kaspersky Security Center。

- [Azure 订阅 ID](#)

您在 Azure 门户 [创建](#) 了该订阅。

- [Azure 密码](#)

当您 [创建应用程序 ID](#) 时您收到应用程序 ID 的密码。

密码的字符显示为星号。在您开始输入密码后，显示按钮可用。点击并按住该按钮以查看您输入的字符。

- [Azure 应用程序 ID](#)

您在 Azure 门户 [创建](#) 了该应用程序 ID。

您仅可以提供一个 Azure 应用程序 ID 用于轮询和其他目的。如果您要轮询其他 Azure 段，您必须先删除现有 Azure 连接。

- [Azure SQL Server 名称](#)

名称和资源组在您的 Azure SQL Server 属性中可用。

- [Azure SQL Server 资源组](#)

名称和资源组在您的 Azure SQL Server 属性中可用。

- [Azure 存储访问密钥](#)

在您的 [存储账户](#) 属性中可用，在访问密钥区域。您可以使用任何密钥（key1 或 key2）。

若要以交互模式恢复管理服务器数据，请执行以下操作：

1. 运行位于 Kaspersky Security Center 安装文件夹的 klbackup 实用程序。使用与安装管理服务器时相同的帐户启动该实用程序。

这样将启动备份和恢复向导。

2. 在向导的第一个窗口中，选择“恢复管理服务器数据”。

如果选中了“仅恢复或备份管理服务器证书”选项，将只恢复管理服务器证书。

单击“下一步”。

3. 在向导的“恢复设置”窗口：

- 指定包含管理服务器数据备份副本的文件夹。

如果您在例如 AWS 或 Azure 的云环境中工作，指定存储地址。此外，确保该文件名为 backup.zip。

- 指定数据备份中输入的密码。

在恢复数据时，您必须指定在备份过程中输入的密码。如果某个共享文件夹的路径在备份任务完成后发生更改，请检查使用数据恢复任务的操作（恢复任务和远程安装任务）。必要时，编辑这些任务的设置。当从备份文件恢复数据时，没有人可以访问管理服务器的共享文件夹。启动 klbackup 实用程序所使用的帐户必须对该共享文件夹具有完全访问权限。

4. 单击“下一步”按钮，恢复数据。

非交互模式下的数据备份和恢复

要以非交互模式创建备份副本或恢复管理服务器数据，

在已安装管理服务器的设备上，利用命令行和所需密钥运行 `klbackup`。

实用程序命令行语法：

```
klbackup -path BACKUP_PATH [-logfile LOGFILE] [-use_ts][[-restore] [-password PASSWORD] [-online]
```

如果在 `klbackup` 实用程序的命令行中没有指定密码，该实用程序将提示您输入密码。

参数描述：

- `-path BACKUP_PATH` – 在 `BACKUP_PATH` 文件夹中保存信息或使用 `BACKUP_PATH` 文件夹中的数据进行恢复（必填参数）。
- `-logfile LOGFILE` – 保存关于管理服务器数据备份和恢复的报告。
数据库服务器账户和 `klbackup` 实用程序需要获得更改 `BACKUP_PATH` 文件夹中数据的权限。
- `-use_ts` – 保存数据时，将数据复制到 `BACKUP_PATH` 文件夹，将其复制到以 `klbackup YYYY-MM-DD # HH-MM-SS` 格式命名为包含当前系统日期和操作时间的子文件夹。如果未指定键，信息将保存在 `BACKUP_PATH` 文件夹的根目录。
当您尝试将信息保存至已存储备份副本的文件夹时，系统会返回错误消息。不会更新任何信息。
`-use_ts` 键允许您维护管理服务器数据压缩文件。例如，如果 `-path` 键指明文件夹 `C:\KLBackups`，则文件夹 `klbackup 2022/6/19 # 11-30-18` 将存储截至 2022 年 6 月 19 日上午 11:30:18 的管理服务器状态信息。
- `-restore` – 恢复管理服务器数据。系统将基于 `BACKUP_PATH` 文件夹内包含的信息执行数据恢复。如果没有可用的键，数据将备份在 `BACKUP_PATH` 文件夹内。
- `-password PASSWORD` – 使用 `PASSWORD` 参数指定的密码保存或恢复管理服务器证书、加密或解密证书。

忘记的密码无法被恢复。没有密码要求。密码长度不受限制，并且可以是零长度（无密码）。

在恢复数据时，您必须指定在备份过程中输入的密码。如果某个共享文件夹的路径在备份任务完成后发生更改，请检查使用数据恢复任务的操作（恢复任务和远程安装任务）。必要时，编辑这些任务的设置。当从备份文件恢复数据时，没有人可以访问管理服务器的共享文件夹。启动 `klbackup` 实用程序所使用的帐户必须对该共享文件夹具有完全访问权限。建议您在新安装的管理服务器上运行该实用程序。

- `-online` – 通过创建卷快照来备份管理服务器数据以最小化管理服务器的离线时间。当您使用实用程序恢复数据时，该选项被忽略。

将管理服务器和数据库服务器移至其他设备

如果需要在新设备上使用管理服务器，可以通过以下方式之一进行移动：

- 将管理服务器和数据库服务器移至新设备。
- 将数据库服务器保留在以前的设备上，仅将管理服务器移至新设备。

要将管理服务器和数据库服务器移至新设备：

1. 在以前的设备上，创建管理服务器数据的备份。

为此，您可以通过管理控制台运行[数据备份任务](#)或运行[klbackup 实用程序](#)。

如果您将 SQL Server 用作之前设备上管理服务器的 DBMS，Kaspersky Security Center 会创建仅与 SQL Server 兼容的数据备份。这意味着您无法将备份中的数据恢复到新设备上的 MySQL 或 MariaDB 中。

2. 选择要安装管理服务器的新设备。确保所选设备上的硬件和软件符合管理服务器、管理控制台和网络代理的[要求](#)。此外，请检查[管理服务器上使用的端口](#)是否可用。

3. 在新设备上，安装管理服务器将使用的[数据库管理系统 \(DBMS\)](#)。

选择 DBMS 时，请考虑管理服务器覆盖的[设备数量](#)。

4. 在新设备上运行[管理服务器的自定义安装](#)。

5. [将管理服务器组件安装到先前设备上安装管理服务器的同一文件夹中](#)。单击“浏览”按钮以指定文件路径。

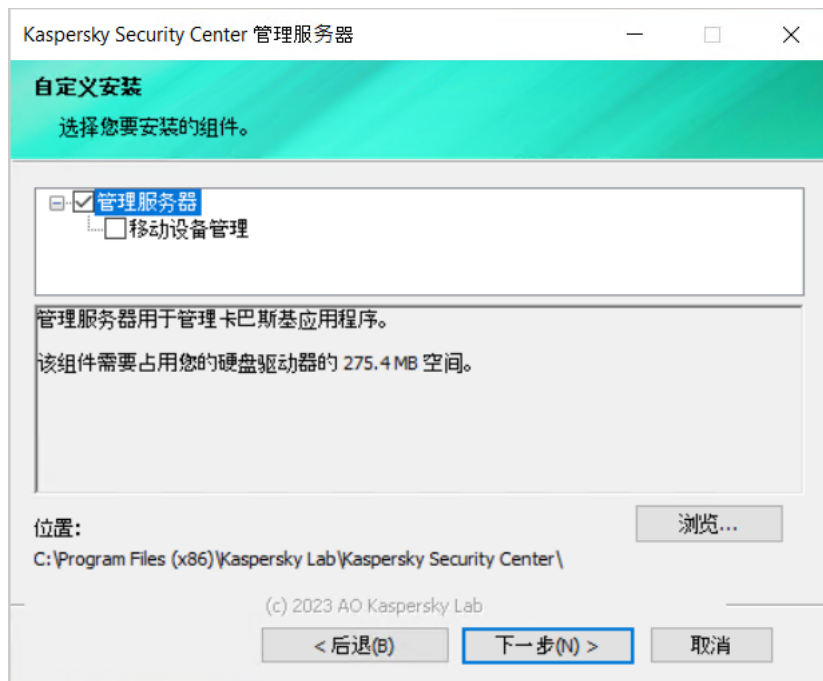

“自定义安装”窗口

6. [配置数据库服务器连接设置](#)。



Microsoft SQL Server 的“连接设置”窗口示例

根据数据库服务器的安装位置，执行以下操作之一：

- [将数据库服务器移至新设备](#)

1. 单击“SQL Server 实例名称”字段旁的“浏览”按钮，然后在出现的列表中选择新设备的名称。

2. 在“数据库名称”字段中，输入新数据库名称。

请注意，新数据库名称必须与先前设备中的数据库名称相匹配。数据库名称必须相同，以便使用管理服务器备份。默认数据库名称是 KAV。

- [将数据库服务器保留在先前设备上](#)

1. 单击“SQL Server 实例名称”字段旁的“浏览”，然后在出现的列表中选择先前设备的名称。

请注意，先前设备必须可用于连接新的管理服务器。

2. 在“数据库名称”字段中，输入先前数据库的名称。

7. 安装完成后，在新设备上使用 [klbackup 实用程序](#) 恢复管理服务器数据。

如果在以前的设备和新设备上使用 SQL Server 作为 DBMS，请注意，新设备上安装的 SQL Server 版本必须与以前的设备上安装的 SQL Server 版本相同或更高。否则，将无法在新设备上恢复管理服务器数据。

8. 打开管理控制台并[连接到管理服务器](#)。

9. 验证是否所有客户端设备都连接到管理服务器。

10. 从以前的设备中卸载管理服务器和数据库服务器。

您也可以使用 Kaspersky Security Center 13.1 Web Console 将管理服务器和数据库服务器移至另一台设备。

避免多个管理服务器之间的冲突

如果您的网络中有多于一个管理服务器，它们可以看到相同的客户端设备。这可能导致，例如，到一台设备的相同应用程序的来自不同服务器的远程安装相互冲突。要避免此情况，Kaspersky Security Center 13.1 允许您[防止应用程序被安装到由其他管理服务器管理的设备上](#)。

您也可以使用“由不同管理服务器管理”属性作为以下目的的标准：

- [搜索设备](#)
- [设备分类](#)
- [设备移动规则](#)
- [自动标记规则](#)

Kaspersky Security Center 13.1 使用启发式决定客户端设备是否被您使用的管理服务器或其他管理服务器管理。

两步验证

本节介绍如何使用两步验证来降低管理控制台或 Kaspersky Security Center 13.1 Web Console 被未经授权访问的风险。

方案：为所有用户配置两步验证

此方案描述如何为所有用户启用两步验证，以及如何从两步验证中排除用户账户。如果您在为其他用户启用两步验证之前没有为您的账户启用两步验证，则应用程序会先打开用于为您的账户启用两步验证的窗口。此方案还描述了如何为您自己的账户启用两步验证。

如果您为账户启用了两步验证，则可以进入为所有用户启用两步验证的阶段。

先决条件

在开始之前：

- 确保您的用户账户在“常规功能：用户权限”功能区域中拥有[“修改对象 ACL”](#)权限，以修改其他用户账户的安全设置。
- 确保管理服务器的其他用户在其设备上安装了认证应用程序。

阶段

为所有用户启用两步验证分阶段进行：

1 在设备上安装认证应用程序

您可以安装 Google Authenticator、Microsoft Authenticator 或任何其他支持基于时间的一次性密码算法的认证应用程序。

2 将认证应用程序时间与安装了管理服务器的设备的时间同步

确保认证应用程序中设置的时间与管理服务器的时间同步。

3 为您的账户启用两步验证，并接收您的账户的 secret key

说明：

- 对于基于 MMC 的管理控制台：[为您自己的账户启用两步验证](#)
- 对于 Kaspersky Security Center 13.1 Web Console：[为您自己的账户启用两步验证](#)

为您的账户启用两步验证后，可以为所有用户启用两步验证。

4 为所有用户启用两步验证

启用了两步验证的用户必须使用它才能登录到管理服务器。

说明：

- 对于基于 MMC 的管理控制台：[为所有用户启用两步验证](#)
- 对于 Kaspersky Security Center 13.1 Web Console：[为所有用户启用两步验证](#)

5 编辑安全代码颁发者的名称

如果您有多个具有相似名称的管理服务器，则可能需要更改安全代码颁发者名称，以便更好地识别不同的管理服务器。

说明：

- 对于基于 MMC 的管理控制台：[编辑安全代码颁发者的名称](#)
- 对于 Kaspersky Security Center 13.1 Web Console：[编辑安全代码颁发者的名称](#)

6 排除不需要启用两步验证的用户账户

如果需要，您可以从两步验证中排除用户。具有已排除的账户的用户不必使用两步验证即可登录到管理服务器。

说明：

- 对于基于 MMC 的管理控制台：[从两步验证中排除账户](#)
- 对于 Kaspersky Security Center 13.1 Web Console：[从两步验证中排除账户](#)

结果

完成此方案后：

- 您的账户已启用两步验证。
- 管理服务器的所有用户账户均已启用两步验证，但已排除的用户账户除外。

关于两步验证

Kaspersky Security Center 为管理控制台或 Kaspersky Security Center 13.1 Web Console 的用户提供两步验证。为您自己的账户启用两步验证后，每次登录管理控制台或 Kaspersky Security Center 13.1 Web Console 时，都需要输入用户名、密码和附加的一次性安全代码。如果您对账户使用[域身份验证](#)，则只需输入附加的一次性安全代码。要接收一次性安全代码，您的计算机或移动设备上必须有认证应用程序。

安全代码具有一个称为*颁发者名称*的标识符。安全代码颁发者名称用作管理服务器在认证应用程序中的标识符。您可以更改安全代码颁发者的名称。安全代码颁发者名称的默认值与管理服务器的名称相同。颁发者名称用作管理服务器在认证应用程序中的标识符。如果更改安全代码颁发者名称，则必须颁发新的 **secret key** 并将其传递给认证应用程序。安全码为一次性，有效期最长为 90 秒（具体时间可能会有所不同）。

任何已启用两步验证的用户都可以重新颁发自己的 **secret key**。当用户使用重新颁发的 **secret key** 进行身份验证并将其用于登录时，管理服务器将保存该用户账户的新 **secret key**。如果用户输入的新 **secret key** 不正确，则管理服务器不会保存新 **secret key**，并使当前的 **secret key** 对进一步的验证有效。

任何支持基于时间的一次性密码算法 (TOTP) 的认证软件都可以用作认证应用程序，例如 Google Authenticator。要生成安全代码，您必须将认证应用程序中设置的时间与管理服务器中设置的时间同步。

认证应用程序会生成安全代码，如下所示：

1. 管理服务器生成一个特殊的 **secret key** 和 QR 码。
2. 您将生成的 **secret key** 或 QR 码传递给认证应用程序。
3. 认证应用程序生成一次性安全代码，您将其传递到管理服务器的身份验证窗口。

强烈建议您在多个设备上安装认证应用程序。保存 **secret key**（或 QR 码），并将其保管在安全的地方。万一您失去对移动设备的访问权限，这将帮助您恢复对管理控制台或 Kaspersky Security Center 13.1 Web Console 的访问权限。

为了保护 Kaspersky Security Center 的使用，您可以为您自己的账户启用两步验证，并为所有用户启用两步验证。

您可以从两步验证中排除[账户](#)。对于无法接收安全代码进行身份验证的服务账户，这可能是必需的。

两步验证按照以下规则工作：

- 只有在“常规功能：用户权限”功能区域中拥有“[修改对象 ACL](#)”权限的用户账户才能为所有用户启用两步验证。
- 只有为自己的账户启用了两步验证的用户才能为所有用户启用两步验证选项。
- 只有为自己的账户启用了两步验证的用户才能从为所有用户启用的两步验证列表中排除其他用户账户。
- 用户只能为自己的账户启用两步验证。
- 在“常规功能：用户权限”功能区域中拥有“[修改对象 ACL](#)”权限，并且使用两步验证登录到管理控制台或 Kaspersky Security Center 13.1 Web Console 的用户账户可以禁用两步验证：针对任何其他用户（仅当禁用了所有用户的两步验证时），针对从为所有用户启用的两步验证列表中排除的用户。

- 使用两步验证登录到管理控制台或 Kaspersky Security Center 13.1 Web Console 的任何用户都可以重新颁发自己的 secret key。
- 您可以为当前使用的管理服务器启用所有用户的两步验证选项。如果在管理服务器上启用此选项，则也为其[虚拟管理服务器](#)的用户账户启用此选项，但不为从属管理服务器的用户账户启用两步验证。

如果在 Kaspersky Security Center 管理服务器 13 或者更高版本上为某个用户账户启用了两步验证，则该用户将无法登录 Kaspersky Security Center 13.1 Web Console 12、12.1 或 12.2。

为您自己的账户启用两步验证

在为账户启用两步验证之前，请确保移动设备上安装了认证应用程序。确保认证应用程序中设置的时间与管理服务器的时间同步。

要为账户启用两步验证：

1. 在 Kaspersky Security Center 控制台树中，打开“管理服务器”文件夹的上下文菜单，然后选择“属性”。
2. 在管理服务器属性窗口中，转到“区域”窗格，然后选择“高级”，再选择“两步验证”。
3. 在“两步验证”区域中，单击“设置”按钮。
在打开的两步验证属性窗口中，将显示 secret key。
4. 在认证应用程序中输入 secret key 以接收一次性安全代码。您可以在认证应用程序中手动指定 secret key，或通过移动设备扫描 QR 码。
5. 指定认证应用程序生成的安全代码，然后单击“确定”按钮退出两步验证属性窗口。
6. 单击“应用”按钮。
7. 单击“确定”按钮。

您自己的账户已启用两步验证。

为所有用户启用两步验证

如果您的账户在“常规功能：用户权限”功能区域中拥有“[修改对象 ACL](#)”权限，并且您已通过两步验证进行了身份验证，则可以为管理服务器的所有用户启用两步验证。如果您在为所有用户启用两步验证之前没有为您的账户启用两步验证，则应用程序会打开用于[为您自己的账户启用两步验证](#)的窗口。

要为所有用户启用两步验证：

1. 在 Kaspersky Security Center 控制台树中，打开“管理服务器”文件夹的上下文菜单，然后选择“属性”。
2. 在管理服务器属性窗口的“区域”窗格中，选择“高级”，然后选择“两步验证”。
3. 单击“设置为必须”按钮为所有用户启用两步验证。

4. 在“两步验证”区域中，单击“应用”按钮，然后单击“确定”按钮。

所有用户均已启用两步验证。从现在开始，除了其账户已从两步验证中排除的用户，管理服务器的所有用户（包括在启用此选项之后添加的用户）都必须为他们的账户配置两步验证。

禁用用户账户的两步验证

要禁用您自己的账户的两步验证：

1. 在 Kaspersky Security Center 控制台树中，打开“管理服务器”文件夹的上下文菜单，然后选择“属性”。
2. 在管理服务器属性窗口的“区域”窗格中，选择“高级”，然后选择“两步验证”。
3. 在“两步验证”区域中，单击“禁用”按钮。
4. 单击“应用”按钮。
5. 单击“确定”按钮。

您的账户已禁用两步验证。

您可以禁用其他用户账户的两步验证。这在移动设备丢失或损坏等情况下提供了保护。

只有在“常规功能：用户权限”功能区域中拥有“[修改对象 ACL](#)”权限时，才能禁用其他用户账户的两步验证。按照以下步骤操作，您也可以禁用您自己的账户的两步验证。

要禁用任意用户账户的两步验证：

1. 在控制台树中，打开“用户账户”文件夹。
默认情况下，“用户账户”文件夹是“高级”文件夹的子文件夹。
2. 在工作区中，双击要禁用两步验证的用户账户。
3. 在打开的“属性：<用户名>”窗口中，选择“两步验证”区域。
4. 在“两步验证”区域中，选择以下选项：
 - 如果要禁用用户账户的两步验证，请单击“禁用”按钮。
 - 如果要从两步验证中排除此用户账户，请选择“用户仅可以使用用户名和密码通过身份验证”选项。
5. 单击“应用”按钮。
6. 单击“确定”按钮。

用户账户的两步验证已禁用。

禁用所有用户的两步验证

如果您的账户在“常规功能：用户权限”功能区域中拥有“[修改对象 ACL](#)”权限，并且您已通过两步验证进行了身份验证，则可以禁用管理服务器所有用户的两步验证。

要禁用所有用户的两步验证：

1. 在 Kaspersky Security Center 控制台树中，打开“管理服务器”文件夹的上下文菜单，然后选择“属性”。
2. 在管理服务器属性窗口的“区域”窗格中，选择“高级”，然后选择“两步验证”。
3. 单击“**设置为可选**”按钮禁用所有用户的两步验证。
4. 单击“两步验证”区域中的“应用”按钮。
5. 单击“两步验证”区域中的“确定”按钮。

所有用户均已禁用两步验证。

从两步验证中排除账户

如果您的账户在“常规功能：用户权限”功能区域中拥有“[修改对象 ACL](#)”权限，则可以从两步验证中排除账户。

如果将某个用户账户从两步验证中排除，则该用户无需使用两步验证即可登录到管理控制台或 Kaspersky Security Center 13.1 Web Console。

对于在身份验证期间无法传递安全代码的服务账户，从两步验证中排除这些账户可能是有必要的。

要从两步验证中排除用户账户：

1. 如果要排除 Active Directory 账户，请执行“[Active Directory 轮询](#)”以刷新管理服务器用户列表。
2. 在控制台树中，打开“用户账户”文件夹。
默认情况下，“用户账户”文件夹是“高级”文件夹的子文件夹。
3. 在工作区中，双击要从两步验证中排除的用户账户
4. 在打开的“属性：<用户名>”窗口中，选择“两步验证”区域。
5. 在打开的区域中，选择“用户仅可以使用用户名和密码通过身份验证”选项。
6. 在“两步验证”区域中，单击“应用”按钮，然后单击“确定”按钮。

此用户账户已从两步验证中排除。您可以在[用户账户列表](#)中检查排除的账户。

编辑安全代码颁发者的名称

您可以有多个不同标识符（称为颁发者）来对应不同的管理服务器。您可以更改安全代码颁发者的名称，例如，当管理服务器使用的安全代码颁发者名称与其他管理服务器相似时。默认情况下，安全代码颁发者的名称与管理服务器的名称相同。

更改安全代码颁发者名称后，必须重新颁发新的 secret key 并将其传递给认证应用程序。

要指定安全代码颁发者的新名称：

1. 在 Kaspersky Security Center 控制台树中，打开“管理服务器”文件夹的上下文菜单，然后选择“属性”。
2. 在管理服务器属性窗口的“区域”窗格中，选择“高级”，然后选择“两步验证”。
3. 在“安全码发布者”字段中指定新的安全代码颁发者名称。
4. 单击“两步验证”区域中的“应用”按钮。
5. 单击“两步验证”区域中的“确定”按钮。

已为管理服务器指定了新的安全代码颁发者名称。

对管理组进行管理

本部分提供有关如何对管理组进行管理的消息。

您可以对管理组采取以下操作：

- 向管理组中添加任何层次结构级别的任意数量的嵌套组。
- 添加设备到管理组。
- 通过将单个设备和整个组移至其他组，改变管理组的层次结构。
- 从管理组中删除嵌套组和设备。
- 将从属服务器和虚拟管理服务器添加至管理组。
- 将设备从管理服务器的管理组移至其他服务器的管理组。
- 定义将哪些 Kaspersky 应用程序自动安装到包括在组中的设备。

仅当您在您要管理的管理组（或这些组所属管理服务器）的管理组的管理区域拥有[修改权限](#)时，您可以执行这些操作。

创建管理组

管理组的层次结构是在 Kaspersky Security Center 主程序窗口的“受管理设备”文件夹中创建的。管理组以文件夹形式显示在控制台树中（参见下图）。

安装 Kaspersky Security Center 后，“受管理设备”文件夹仅包含空的管理服务器文件夹。

用户界面设置决定了“管理服务器”文件夹是否出现在控制台树中。要显示该文件夹，在菜单栏选择“视图 → 配置界面”，然后在打开的“配置界面”窗口中选择“显示从属管理服务器”复选框。

当创建管理组层次结构时，您可以将设备和虚拟机添加到“受管理设备”文件夹中，也可以添加嵌套组。您可以将从属和虚拟管理服务器添加到“管理服务器”文件夹。

与“受管理设备”文件夹一样，每个初始创建的组都是仅包含空的“管理服务器”文件夹，用于处理该组中的从属和虚拟管理服务器。有关该组的策略和任务的信息以及该组中包含的设备的信息，将显示在该组的工作区中具有相应名称的选项卡上。

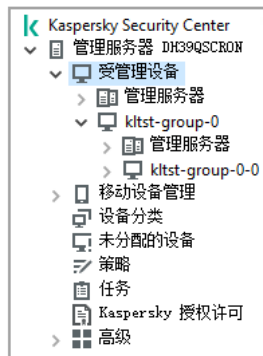

查看管理组层次结构

要创建管理组，请执行以下操作：

1. 在控制台树中，展开“受管理设备”文件夹。
2. 如果要在现有管理组中创建子组，则在“受管理设备”文件夹中选择与包括新管理组的组对应的子文件夹。如果您创建新的顶级管理组，您可以跳过该步骤。
3. 以下列方式之一开始管理组创建过程：
 - 使用上下文菜单中的**新建** → **组**命令。
 - 通过单击主应用程序窗口工作区的“设备”选项卡上的“新组”按钮。
4. 在打开的“组名称”窗口中输入组名称，然后单击“确定”。

控制台树中将显示带有指定名称的新管理组文件夹。

程序允许基于活动目录的架构或域网架构创建管理组结构。您也可以从文本文件创建组架构。

要创建管理组结构：

1. 在控制台树中，选择“受管理设备”文件夹。
2. 在“受管理设备”文件夹的上下文菜单中，选择**所有任务** → **新组结构**。

新管理组结构向导启动。遵照向导的说明。

移动管理组

您可以在组层次结构内移动嵌套的管理组。

管理组与所有嵌套组、从属管理服务器、设备、组策略和任务一起移动。系统将向该组应用与其在管理组层次结构中的新位置相对应的所有设置。

组名称必须在该层次结构的一个级别内唯一。如果在您向其中移动该管理组的文件夹中已有同名的组，则应该更改该管理组的名称。如果尚未更改要移动的组的名称，则在移动该组时，系统将向其名称添加一个 (<下一个序列号>) 格式的索引，例如：(1)、(2)。

您不能重命名“受管理设备”组，因为它是管理控制台的内置元素。

要将组移至控制台树的其他文件夹，请执行以下操作：

1. 在控制台树中选择要移动的组。
2. 执行以下操作之一：
 - 通过使用上下文菜单移动组：
 1. 从该组的上下文菜单中选择“剪切”。
 2. 从您要向其中移动选定组的管理组的上下文菜单中选择“粘贴”。
 - 使用主程序菜单移动组：
 - a. 从主菜单中选择操作 → 剪切。
 - b. 在控制台树中选择您必须向其中移动选定组的管理组。
 - c. 从主菜单中选择操作 → 粘贴。
 - 使用鼠标将组移至控制台树中的其他组。

删除管理组

如果某个管理组不包含从属管理服务器、嵌套组或客户端设备，并且没有为其创建任何组任务或策略，则可以删除该管理组。

在删除某个管理组之前，您必须从该组中删除所有从属管理服务器、嵌套组和客户端设备。

要删除某个组，请执行以下操作：

1. 在控制台树中选择管理组。
2. 执行以下操作之一：
 - 从该组的上下文菜单中选择“删除”。
 - 从主程序菜单中选择操作 → 删除。
 - 按 **DELETE** 键。

自动创建管理组结构

Kaspersky Security Center 允许您使用组层次结构创建向导来创建管理组的结构。

该向导根据以下数据创建管理组的结构：

- Windows 域和工作组的结构
- “活动目录”组的结构
- 管理员手动创建的文本文件的内容

当文本被生成时，以下需求必须被满足：

- 每个新组的名称必须另起新行；分隔符必须以换行符开头。空白行将被忽略。

例如：

```
Office 1
Office 2
Office 3
```

程序将在目标组中创建第一个层次结构级别的三个组。

- 必须用反斜杠标记 (/) 输入嵌套组的名称。

例如：

```
Office 1/Division 1/Department 1/Group 1
```

程序将在目标组中创建四个相互嵌套的子组。

- 要创建相同层次结构级别的多个嵌套组，您必须指定“组的绝对路径”。

例如：

```
Office 1/Division 1/Department 1
Office 2/Division 1/Department 1
Office 3/Division 1/Department 1
Office 4/Division 1/Department 1
```

程序将在目标组中创建第一个层次结构级别 Office 1 的一个组；该组将包括四个具有相同层次结构级别的嵌套组：“Division 1”、“Division 2”、“Division 3”和“Division 4”。这些组中的每个组都将包括“Department 1”组。

通过向导创建管理组层级不影响网络完整性：不替换现有组，而添加新组。客户端设备不能两次被包含在管理组，因为设备在移动到管理组时已从“未分配的设备”组删除。

如果在创建管理组结构时，设备由于某些原因（被关闭或从网络断开）未被包含在“未分配的设备”组，则该设备将不会自动移动到管理组。您可以在该向导完成后将客户端设备手动添加至管理组。

要启动自动创建管理组结构的过程，请执行以下操作：

1. 在控制台树中选择“受管理设备”文件夹。
2. 在“受管理设备”文件夹的上下文菜单中，选择所有任务 → 新组结构。

新管理组结构向导启动。遵照向导的说明。

将应用程序自动安装到管理组中的设备

您可以指定哪些安装包用于将 Kaspersky 应用程序自动远程安装到已添加到组的客户端设备。

若要配置将程序自动安装至管理组中新设备上，请执行以下操作：

1. 在控制台树中，选择所需的管理组。
2. 打开该管理组的属性窗口。
3. 在“区域”面板，选择“自动安装”，并在工作区选择应用程序安装包以安装到新设备。
4. 单击“确定”。

组任务被创建。这些任务将在新客户端设备加入管理组的时候立即在设备上运行。

如果应用程序的一些安装包被选择用于自动安装，安装任务只选择最近的应用程序版本。

管理客户端设备

本部分包含客户端设备的工作信息。

将客户端设备连接至管理服务器

客户端设备和管理服务器之间的连接通过安装在客户端设备上的网络代理建立。

当客户端设备连接至管理服务器时，系统将执行以下操作：

- 自动同步数据：
 - 安装在客户端设备上的应用程序列表同步。
 - 同步策略、应用程序设置、任务和任务设置。
- 按管理服务器检索有关应用程序状况、任务执行和应用程序操作统计数据的最新信息。
- 将事件信息传输至管理服务器进行处理。

根据网络代理设置，定期同步数据（例如，每 15 分钟）。您可以手动设置连接的时间间隔。

一旦有任何事件发生，其信息将被立即发送至管理服务器。

如果管理服务器是位于企业网络外部的远程服务器，则客户端设备可通过互联网与其连接。

对于要通过互联网连接到管理服务器的设备，必须满足以下条件：

- 远程管理服务器必须拥有外币 IP 地址且接收端口 13000 必须保持打开（为了连接网络代理）。我们建议您也打开 UDP 端口 13000（为了接收设备关闭通知）。
- 应该首先在设备上安装网络代理。
- 在设备上安装网络代理时，您应该指定远程管理服务器的外部 IP 地址。如果使用安装包进行安装，则在“设置”区域的安装包属性中手动指定外部 IP 地址。
- 要使用远程管理服务器来管理设备的应用程序和任务，请在“常规”区域中该设备的属性窗口中，选中“不断开与管理服务器的连接”复选框。选中该选框之后，请等待管理服务器与远程设备同步。与管理服务器保持连接的客户端设备的数量不得超过 300。

要提高远程管理服务器启动任务的性能，您可以在设备上打开端口 15000。在此情况下，要运行任务，管理服务器将通过端口 15000 向网络代理发送一个专用数据包，而不是等待与设备的同步完成。

Kaspersky Security Center 允许您配置客户端设备和管理服务器之间的连接，使得当所有操作均完成后，连接仍然保存活动状态。当需要实时监控应用程序状态并且出于某种原因（例如，连接被防火墙保护，不允许打开客户端设备上的端口，客户端设备 IP 地址未知等原因）管理服务器无法建立与客户端计算机的连接时，无中断连接非常必要。您可以在设备属性窗口的“常规”区域，建立客户端设备和管理服务器的不间断连接。

我们建议您和最重要的设备建立不间断连接。管理服务器维护的最大同时连接数被限制到 300。

在手动同步时，系统将使用辅助连接方法，该连接将由管理服务器发起。在客户端设备上建立连接前，您必须打开 UDP 端口。管理服务器将向客户端设备的 UDP 端口发送连接请求。作为响应，管理服务器的证书通过验证。如果管理服务器证书与保存在客户端设备的证书副本相符，则连接被建立。

手动同步同样用于获取应用程序状态、任务执行以及应用程序操作统计的最新信息。

手动连接客户端设备至管理服务器。Klmover 工具

如果您需要手动将客户端设备连接至管理服务器，您可在客户端设备上使用 klmover 实用程序。

在客户端设备上安装网络代理时，自动将该实用程序复制到网络代理安装文件夹。

要使用 klmover 实用程序手动将客户端设备连接至管理服务器：

在设备上，从命令行启动 klmover 实用程序。

从命令行启动时，klmover 实用程序可以执行以下操作（根据当前使用的命令键）：

- 将网络代理连接到拥有指定设置的管理服务器；
- 将运行结果记录在事件日志文件中或显示在屏幕上。

实用程序命令行语法：

```
klmover [-logfile <file name>] [-address <server address>] [-pn <port number>] [-ps <SSL port number>] [-noSSL] [-cert <path to certificate file>] [-silent] [-dupfix] [-virtserv] [-cloningmode]
```

运行该实用程序需要管理员权限。

参数描述:

- **-logfile** <文件名> – 将实用程序运行结果记录到日志文件中。
默认情况下，信息保存在标准输出流（stdout）中。如果未使用该键值，运行结果和错误信息将显示在屏幕上。
- **-address** <服务器地址> – 连接的管理服务器的地址。
您可以将设备的 IP 地址、NetBIOS 名称或 DNS 名称指定为地址。
- **-pn** <端口号> – 用来建立与管理服务器的非加密连接的端口号。
默认端口号是 14000。
- **-ps** <SSL 端口号> – 使用 SSL 与管理服务器建立加密连接时使用的 SSL 端口号。
默认端口号是 13000。
- **-noss1** – 使用非加密连接管理服务器。
如果未使用该键值，网络代理将通过使用加密的 SSL 协议连接至管理服务器。
- **-cert** <验证文件的路径> – 访问管理服务器时使用指定的证书文件作为身份验证。
如果未使用该键值，网络代理将在首次连接管理服务器时接收证书。
- **-silent** – 以静默模式运行实用程序。
有时候该键值很有用，例如当实用程序从用户注册数据的登录脚本启动时。
- **-dupfix** – 如果网络代理不是使用常规方式（带分发包）安装，则实用该键值 - 例如：通过从 ISO 磁盘镜像恢复安装的。
- **-virtserv** – 虚拟管理服务器的名称。
- **-cloningmode** – 网络代理磁盘克隆模式。
使用以下参数之一配置磁盘克隆模式：
 - **-cloningmode** – 请求磁盘克隆模式的状态。
 - **-cloningmode 1** – 启用磁盘克隆模式。
 - **-cloningmode 0** – 禁用磁盘克隆模式。

例如，要将网络代理连接到管理服务器，则运行以下命令：

```
klmover -address kscserver.mycompany.com -logfile klmover.log
```

要建立客户端设备与管理服务器之间的通道连接

Kaspersky Security Center 允许通过管理服务器的从管理控制台的 TCP 连接通道，然后通过网络代理到受管理设备上的指定端口。通道设计用于连接网络控制台设备上的客户端应用程序到受管理设备上的 TCP 端口—如果管理控制台和目标设备之间没有直接连接可用。

例如，通道用于连接到远程桌面，可以连接到已存在会话，也可以创建一个新的远程会话。

通道也可以使用外部工具启用。例如，管理员可以运行 `putty` 实用工具、VNC 客户端和其他工具。

如果用于连接到管理服务器的端口在设备上不可用，则需要客户端设备和管理服务器之间的连接隧道。在以下情况下设备端口可能不可用：

- 远程设备连接到使用 NAT 装置的本地网络。
- 远程设备是本地网络管理服务器的一部分，但是它的端口被防火墙关闭。

要建立客户端设备与管理服务器之间的隧道连接：

1. 在控制台树中选择包括该客户端设备的组文件夹。
2. 在“设备”选项卡，选择设备。
3. 在设备的上下文菜单中，选择所有任务 → 连接通道。
4. 在打开的“连接通道”窗口创建通道。

远程连接至客户端设备桌面

管理员可以通过客户端设备上安装的网络代理获取对设备的远程访问权限。即使客户端设备的 TCP 和 UDP 端口关闭，也可以通过网络代理远程连接至设备。

在与设备建立连接后，管理员会获取对此设备上存储的信息的完全访问权限，以便他或她可以管理其上安装的应用程序。

可使用以下方式之一建立与设备的远程连接：

- 通过使用名为“远程桌面连接”的标准 Microsoft Windows 组件。根据标准 Windows 实用工具 `mstsc.exe` 的设置通过该实用工具建立到远程桌面的连接。

在用户不知道的情况下远程连接到用户的当前桌面会话。一旦管理员连接会话，设备用户将在没有提前通知的情况下从会话断开连接。

- 通过使用 Windows 桌面共享技术。当连接到远程桌面的现有会话时，设备上的会话用户会收到来自管理员的连接请求。Kaspersky Security Center 创建的报告中不会保存有关设备上的远程活动及其结果的任何信息。

管理员可以连接至客户端设备上的现有会话而不会断开此会话中的用户。在这种情况下，设备上的管理员和会话用户将共享桌面访问权限。

管理员可以在远程客户端设备上配置用户活动的审核。审核期间，应用程序会保存有关客户端设备上[管理员打开和/或修改过的](#)文件的信息。

要通过 Windows 桌面共享连接到客户端设备的桌面，必须符合以下条件：

- 客户端设备上安装了 Microsoft Windows Vista 或更高版本的 Windows 操作系统。
- 管理员的工作站上安装了 Microsoft Windows Vista 或更高版本。管理服务器设备操作系统的类型对通过 Windows 桌面共享进行连接没有限制。
- 要检查您的 Windows 版本是否包含 Windows 桌面共享功能，请确保 Windows 注册表中包含 `CLSID\{32BE5ED2-5C86-480F-A914-OFF8885A1B3F}` 密钥。
- 客户端设备上安装了 Microsoft Windows Vista 或更高版本。

- Kaspersky Security Center 已安装漏洞和补丁管理授权许可。
- 通过使用虚拟网络计算 (VNC) 系统。管理员可以使用 VNC 系统连接到 macOS 设备。
通过安装在具有管理服务器的设备上的 VNC 客户端与远程桌面建立连接。VNC 客户端将键盘和鼠标输入从客户端设备传输到管理员。
当管理员连接到远程桌面时，用户不会收到来自管理员的通知或连接请求。管理员可以连接至客户端设备上的现有会话而不会断开此会话中的用户。

要通过 VNC 客户端连接到客户端 macOS 设备的桌面，必须符合以下条件：

- VNC 安装在具有管理服务器的设备上。
- 客户端设备上允许远程登录和远程管理。
- 用户已在“共享”设置中允许管理员访问客户端设备。

要通过远程桌面连接组件连接到客户端设备的桌面：

1. 在管理控制台树中，选择您需要获取访问权限的设备。
2. 在设备的上下文菜单中，选择所有任务 → 连接到设备 → 新 RDP 会话。
标准 Windows 实用工具 mstsc.exe 将启动，这有助于与远程桌面建立连接。
3. 按照实用工具对话框中显示的说明操作。

在与设备建立连接后，可以在 Microsoft Windows 的远程连接窗口使用桌面。

要通过 Windows 桌面共享连接到客户端设备的桌面：

1. 在管理控制台树中，选择您需要获取访问权限的设备。
2. 在设备的上下文菜单中，选择所有任务 → 连接到设备 → Windows 桌面共享。
3. 在打开的“选择远程桌面会话”窗口中，选择您需要连接的设备上的会话。
如果与设备成功建立连接，设备的桌面将在“卡斯基远程桌面会话查看器”窗口中可用。
4. 要开始与设备的交互，在“卡斯基远程桌面会话查看器”窗口的主菜单中，选择操作 → 交互模式。

要通过虚拟网络计算系统连接到客户端设备的桌面：

1. 在管理控制台树中，选择您需要获取访问权限的设备。
2. 在设备的上下文菜单中，选择所有任务 → 连接通道。
3. 在打开的“连接通道”窗口中，执行以下操作之一：
 1. 在“1. 网络端口”区域，指定您需要连接的设备网络端口号。
默认情况下使用端口 5900。
 2. 在“2. 通道”区域，单击“创建通道”按钮。
 3. 在“3. 网络设置”区域，单击“复制”按钮。
4. 打开 VNC 客户端并将复制的网络属性粘贴到文本字段中。按下“Enter”。

5. 在打开的窗口中，查看证书详情。如果您同意使用该证书，单击“确定”按钮。
6. 在“身份验证”窗口，指定客户端设备的凭证，然后单击“确定”。

通过 Windows 桌面共享连接至客户端设备

若要通过 Windows 桌面共享连接至设备，请执行以下操作：

1. 在控制台树的“设备”选项卡，选择“受管理设备”文件夹。
该文件夹的工作区显示设备列表。
2. 在您要连接的设备的上下文菜单中，选择连接到设备 → **Windows 桌面共享**。
“选择远程桌面会话”窗口将开启。
3. 在“选择远程桌面会话”窗口中选择用户连接至设备的桌面会话。
4. 单击“确定”。

设备被连接。

配置重启客户端设备

当使用、安装或卸载 Kaspersky Security Center 时，您必须重启设备。您仅可以对 Windows 设备指定重启设置。

配置客户端设备的重启：

1. 在控制台树中，选择必须为其配置重启的管理组。
2. 在该组的工作区中，选择“策略”选项卡。
3. 在工作区，在策略列表中选择 Kaspersky Security Center 网络代理的策略，然后在策略的上下文菜单中选择“属性”。
4. 在策略属性窗口中，选择“重启管理”区域。
5. 如果需要重启设备，选择必须执行的操作：
 - 选择“不重启操作系统”阻止自动重启。
 - 选择“如果必要，自动重启操作系统”以允许自动重启。
 - 选择“提示用户操作”启用提示用户允许重启。

您可以通过选择对应的复选框和选值框中的时间设置来指定重启请求的频率，强制重启和强制关闭设备上阻塞会话的程序。

6. 单击“确定”保存更改并关闭策略属性窗口。

设备的重启将被配置。

审核在远程客户端设备上执行的操作

程序允许对管理员在远程 Windows 客户端设备上的操作启用审核。审核期间，应用程序会保存设备上由管理员打开和/或修改过的文件的相关信息。当满足以下条件时，管理员操作审核可用：

- 漏洞和补丁管理授权许可正在使用中。
- 管理员有权启动共享访问远程设备的桌面。

启用审核在远程客户端设备上执行的操作：

1. 在控制台树中，选择应该为其配置管理员操作审核的管理组。
2. 在该组的工作区中，选择“策略”选项卡。
3. 选择 Kaspersky Security Center 网络代理的策略，然后在策略的上下文菜单中选择“属性”。
4. 在策略属性窗口中，选择“**Windows 桌面共享**”区域。
5. 选择“启用审计”复选框。
6. 在“读取时要监控的文件掩码”和“修改时要监控的文件掩码”列表中，添加文件掩码，应用程序在审核期间必须在文件掩码上监视操作。

默认情况下，应用程序监控对扩展名为 txt、rtf、doc、xls、docx、xlsx、odt 和 pdf 的文件执行的操作。

7. 单击“确定”保存更改并关闭策略属性窗口。

因此，配置了管理员在共享桌面访问远程设备上的操作审核。

远程设备上的管理员操作是被一一记录下来的：

- 在远程设备的事件日志中。
- 在远程设备上网络代理文件夹中扩展名为 syslog 的文件中（例如：C:\ProgramData\KasperskyLab\admindkit\1103\logs）。
- 在 Kaspersky Security Center 事件数据库中。

检查客户端设备与管理服务器之间的连接

Kaspersky Security Center 允许您手动或自动检查客户端设备与管理服务器之间的连接。

自动检查连接由管理服务器执行。手动检查连接在客户端设备上执行。

自动检查客户端设备与管理服务器之间的连接

若要启动自动检查客户端设备与管理服务器的连接，请执行以下操作：

1. 在控制台树中选择包括该设备的管理组。
2. 在管理组工作区的“设备”选项卡中，选择设备。
3. 在设备的上下文菜单中，选择“检测设备可访问性”。

这将打开包含设备可用性信息的窗口。

手动检查客户端设备与管理服务器之间的连接。Klnagchk 工具

您可以通过使用 `klnagchk` 实用程序手动检查连接和获取客户端设备与管理服务器之间的连接设置信息。

在设备上安装网络代理时，`klnagchk` 实用程序就已经被自动复制到网络代理安装文件夹。

从命令行启动时，`klnagchk` 实用程序能够执行以下操作（根据使用的键值）：

- 显示或记录用以连接设备上网络代理到管理服务器的设置值。
- 将网络代理统计数据（自上次启动以来）和实用程序运行结果记录在事件日志文件中或者显示在屏幕上。
- 尝试在网络代理和管理服务器之间建立连接。
如果连接尝试失败，实用程序将发送一个 ICMP 包检查装有管理服务器的设备状态。

要使用 `klnagchk` 实用程序检查客户端设备和管理服务器之间的连接，请执行以下操作：

在设备上，从命令行启动 `klnagchk` 实用程序。

实用程序命令行语法：

```
klnagchk [-logfile <文件名>] [-sp] [-savecert <验证文件的路径>] [-restart]
```

参数描述：

- `-logfile <文件名>` – 将网络代理和管理服务器之间连接设置的值和实用程序操作结果记录到日志文件中。
默认情况下，信息保存在标准输出流（`stdout`）中。如果未使用该键值，设置、运行结果和错误信息将显示在屏幕上。
- `-sp` – 在代理服务器显示用于用户验证的密码。
如果是通过代理服务器与管理服务器建立的连接，则需使用本设置。
- `-savecert <文件名>` – 在指定文件中保存用于访问管理服务器的证书。
- `-restart` – 实用程序操作完成后重启网络代理。

关于检查设备和管理服务器之间的连接时间

在关闭设备时，网络代理通知管理服务器该事件。在管理控制台，设备显示为已关闭。然而，网络代理无法通知管理服务器所有此类事件。因此，管理服务器会定期分析每台设备的“连接到管理服务器”属性（属性值显示在管理控制台“设备”属性中的“常规”区域中），并将它与网络代理当前设置中的同步间隔相比较。如果一台设备在超过三次成功的同步间隔后未响应，该设备被标记为已关闭。

在管理服务器上识别客户端设备

客户端设备是基于它们的名称识别的。在所有连接到管理服务器的设备中，设备的名称是唯一的。

当轮询 Windows 网络并发现新计算机时，或者当设备上安装的网络代理首次连接管理服务器时，系统都将会把设备名称传输至管理服务器。默认情况下，该名称与设备在 Windows 网络中的名称（NetBIOS 名）一致。如果某设备的名称已经在管理服务器中注册了，新的设备将在其名称后面按顺序加入数字索引，例如：<Name>-1、<Name>-2。在该名称下，设备被添加到管理组。

将设备移动至管理组

仅在您在管理组的管理区域对源和目标管理组(或对于这些组所属管理服务器)都具有[修改权限](#)时，您可以从一个管理组移动设备到其他管理组。

要把一台或多台设备包括在一个选定的管理组中，请执行以下操作：

1. 在控制台树中，展开“受管理设备”文件夹。
2. 在“受管理设备”文件夹中，选择与将包含客户端设备的组相对应的子文件夹。
如果要设备加入“受管理设备”组中，则可以跳过此步骤。
3. 在所选管理组工作区的“设备”选项卡上，使用下列方式之一将设备包含到管理组：
 - 通过在设备列表的信息框中单击“将设备移动至组”按钮将设备添加到组中
 - 通过在设备列表的上下文菜单中选择 **创建** → **设备**

移动设备向导启动。按照说明执行操作，选择一种方法将设备移动到组中，创建该组中包括的设备列表。

如果手动创建设备列表，则可以使用 IP 地址（或 IP 范围）、NetBIOS 名称或 DNS 名称作为设备的地址。您可以在连接设备或设备发现后手动将那些其信息已经添加至管理服务器数据库的设备移动至列表中。

要从文件导入设备列表，请指定包含要添加的设备的地址列表的 TXT 文件。必须在单独行中指定每个地址。

该向导完成后，管理组中将包括选定的设备，并在管理服务器生成的设备列表中显示其名称。

将设备从“未分配的设备”文件夹中拖放到管理组文件夹，即可将其移动至选定管理组。

更改客户端设备的管理服务器

您可以使用“更改管理服务器”任务来更改管理客户端设备的管理服务器。

要更改管理客户端设备的管理服务器：

1. 连接至管理设备的管理服务器。

2. 请用下列方式之一创建管理服务器更改任务：

- 如果您需要为选定的管理组中包含的设备更改管理服务器，创建一个“[选定组的任务](#)”。
- 如果您需要为不同的管理组中包含的设备，或不属于任一现有管理组中的设备更改管理服务器，创建一个“[特定设备的任务](#)”。

“添加任务向导”启动。遵照向导的说明。在添加任务向导的“选择任务类型”窗口中，选择 **Kaspersky Security Center** 节点，打开“高级”文件夹，选择 **更改管理服务器任务**。

3. 运行创建的任务。

为其创建任务的客户端设备，在任务执行完毕后，将由任务设置中指定的管理服务器进行管理。

如果管理服务器支持加密和数据保护，并且您正在创建 **更改管理服务器任务**，将显示警告。警告声明如果有加密数据存储在设备，在新服务器开始管理设备之后，用户将仅可以访问他之前使用过的加密数据。除此之外，将不会提供对加密数据的访问权限。有关不提供加密数据访问权限的情况的详细说明，请参见 [Kaspersky Endpoint Security for Windows 在线帮助](#)。

集群和服务阵列

Kaspersky Security Center 支持集群技术。如果网络代理向管理服务器发送信息确认组成服务器阵列的客户端设备上已安装该应用程序，则该客户端设备就成为一个集群节点。集群将作为单个对象添加到控制台树的“受管理设备”文件夹中，并带有服务器图标 。

可以区分集群的一些常见功能：

- 集群及其任何节点始终在同一管理组中。
- 如果管理员尝试移动集群节点，则该节点会移回其原始位置。
- 如果管理员尝试将集群移至其他组，则其所有节点随之一起移动。

远程开启、关闭和重启客户端设备

Kaspersky Security Center 允许您远程管理客户端设备：开机、关机和重启。

要远程管理客户端设备：

1. 连接至管理设备的管理服务器。
2. 使用以下方法之一创建设备管理任务：

- 如果您要对所选管理组中的设备进行打开、关闭或重启操作，请创建[选定组的任务](#)。
- 如需对各管理组或非组内的设备执行打开、关闭或重启操作，请创建[特定设备的任务](#)。

“添加任务向导”启动。遵照向导的说明。在添加任务向导的“选择任务类型”窗口中，选择 **Kaspersky Security Center** 节点，打开“高级”文件夹，选择**管理设备任务**。

3. 运行创建的任务。

任务完成后，选定设备将执行所选命令（开启、关闭或重启）。

对本地任务和统计信息的访问，“不从管理服务器断开连接”复选框

默认下，Kaspersky Security Center 不提供受管理设备和管理服务器之间的持续连接。受管理设备上的网络代理定期建立连接并与管理服务器同步。同步会话的时间间隔(默认下，15 分钟)定义在网络代理策略中。如果需要早期同步(例如，为了强制应用策略)，管理服务器发送给网络代理一个签名的网络包到端口 UDP 15000。如果由于任何原因在管理服务器和受管理设备之间无法建立 UDP 连接，同步将在下次网络代理和管理服务器常规连接时运行。

一些操作无法在不进行网络代理和管理服务器的早期连接的情况下执行，例如运行和停止本地任务、为受管理应用程序(安全应用程序或网络代理)接收统计信息、创建通道等等。要解决该问题，在受管理设备的属性窗口（“常规”区域），选择“不断开与管理服务器的连接”复选框。选中“不断开与管理服务器的连接”复选框时的最大设备总数为 300。

关于强制同步

尽管 Kaspersky Security Center 自动为受管理设备同步状态、设置、任务和策略，一些情况下，管理员需要准确知道是否同步已经在指定设备上执行。

在管理控制台受管理设备的上下文菜单中，“所有任务”菜单项包含“强制同步”命令。当 Kaspersky Security Center 13.1 执行该命令时，管理服务器试图连接到设备。如果该尝试成功，强制同步将被执行。否则，同步将仅在网络代理与管理服务器的下一次计划连接后被强制。

关于连接计划

在网络代理属性窗口，在“连接”区域的“连接计划”子区域，您可以指定网络代理传送数据到管理服务器的时间间隔。

必要时连接如果选中此选项，当网络代理需要发送数据到管理服务器时连接才被建立。

在指定时间间隔连接如果选中此选项，网络代理在指定时间连接到管理服务器。您可以添加若干个连接时间段。

发送消息到设备用户

要发送消息到设备用户：

1. 在控制台树中，选择具有所需管理服务器名称的节点。
2. 以下列方式之一，为设备用户创建消息发送任务：
 - 如果要向属于所选管理组的设备用户发送消息，请创建[所选组任务](#)。
 - 如果要向属于不同管理组或不属于任何管理组的设备用户发送消息，请创建[特定设备的任务](#)。

“添加任务向导”启动。遵照向导的说明。

3. 在添加任务向导的任务类型窗口中，选择 **Kaspersky Security Center 13.1 管理服务器节点**，打开“高级”文件夹，选择 **将消息发送至用户任务**。发送消息到用户任务仅对 Windows 设备可用。您可以在 [用户账户文件夹的用户的用户上下文菜单中发送消息](#)。
4. 运行创建的任务。

任务完成后，创建的消息将被发送给选定设备用户。发送消息到用户任务仅对 Windows 设备可用。您可以在 [“用户账户”文件夹的用户上下文菜单中发送消息](#)。

管理 Kaspersky Security for Virtualization

Kaspersky Security Center 支持将虚拟机连接到管理服务器的功能。虚拟机受 Kaspersky Security for Virtualization 保护。有关详细信息，请参阅此应用程序的文档。

配置设备状态切换

您可以更改条件以将 **严重** 或 **警告** 状态分配给设备。

*要启用更改设备状态到**严重**：*

1. 通过下列方式之一打开属性窗口：
 - 在“策略”文件夹，在管理服务器策略的上下文菜单中选择“属性”。
 - 在管理组的上下文菜单中选择属性。
2. 在打开的“属性”窗口中，在“区域”窗格选择“设备状态”。
3. 在右侧窗格中的“设置状态为“严重”，如果这些被指定”区域，从列表中选择条件旁边的复选框。

您只能更改未在 [在父策略中锁定](#) 的设置。

4. 为所选条件设置所需的值。

您可以为某些（但不是全部）条件设置值。
5. 单击“确定”。

满足指定条件时，受管理设备被分配 **严重** 状态。

*要启用更改设备状态到**警告**：*

1. 通过下列方式之一打开属性窗口：
 - 在“策略”文件夹，在管理服务器策略的上下文菜单中选择“属性”。
 - 在管理组的上下文菜单中选择属性。
2. 在打开的“属性”窗口中，在“区域”窗格选择“设备状态”。
3. 在右侧窗格中的“设置状态为“警告”，如果这些被指定”区域，从列表中选择条件旁边的复选框。

您只能更改未在[在父策略中锁定](#)的设置。

4. 为所选条件设置所需的值。

您可以为某些（但不是全部）条件设置值。

5. 单击“确定”。

满足指定条件时，受管理设备被分配警告状态。

标记设备和查看分配的标签

Kaspersky Security Center 允许您标记设备。标签是设备 ID，可以用于分组、描述或查找设备。分配到设备的标签可以用于创建分类、查找设备以及分发设备到管理组。

您可以手动或自动标记设备。在设备属性中手动标记设备；当您必须标记单个设备时，您可以使用手动标记。自动标记由管理服务器利用指定标记规则来执行。

在管理服务器属性中，您可以给由此管理服务器管理的设备设置自动标记。当指定条件被满足时，设备被自动标记。单个规则对应于每个标记。规则应用到设备网络属性、操作系统、设备上安装的应用程序以及其他设备属性。例如，您可以设置规则以分配 *Win* 标签到运行 Windows 的所有设备。然后，您可以在创建设备分类时使用该标签；这将帮助您整理所有运行 Windows 的设备，并给它们分配任务。

您也可以使用标签作为策略配置文件在受管理设备上的激活条件，以便仅在带有特殊标签的设备上应用特殊策略配置文件。例如，如果被标记为 *Courier* 的设备出现在 *用户* 管理组，且通过标记 *Courier* 对策略配置文件的激活被启用，则为 *用户* 组创建的策略将不应用到该设备—但是策略配置文件的配置文件将被应用。策略配置文件可以允许该设备启动一些被策略阻止运行的应用程序。

您可以创建多个标记规则。如果您创建了多个标记规则且规则对应的条件同时被满足，单个设备可以被分配多个标签。您可以在设备属性中查看所有分配的标签列表。每个标记规则可以被启用或禁用。如果规则被启用，它被应用到由管理服务器管理的设备。如果您当前不使用规则，但可能今后需要，您不用删除它；您只需清空“启用规则”复选框。此种情况下，规则被禁用；它在“启用规则”复选框被再次选中之前不会被执行。如果您必须从标记规则列表临时排除规则然后以后再次包含它，您可能需要禁用规则而不删除。

自动设备标记

您可以在管理服务器“属性”窗口中创建和编辑自动标记规则。

要自动标记设备：

1. 在控制台树中，选择您要为其指定标记规则的管理服务器节点。
2. 在管理服务器的上下文菜单中，选择“属性”。
3. 在“管理服务器属性”窗口中，选择“标记规则”区域。
4. 在“标记规则”区域中，单击“添加”按钮。
“新规则”窗口将开启。
5. 在“新规则”窗口，配置规则的常规设置：

- 指定规则名称。
规则名称不能包含多于 255 个字符并且不能包括任何特殊字符（例如 "*<>?\:\|”）。
 - 使用“启用规则”复选框启用或禁用规则。
默认情况下选中“启用规则”复选框。
 - 在“标签”字段，输入标签名称。
标签名称不能包含多于 255 个字符并且不能包括任何特殊字符（"*<>?\:\|”）。
6. 在“条件”区域，单击“添加”按钮来添加新条件，或单击“属性”按钮编辑现有条件。
“新自动标记规则条件向导”窗口打开。
7. 在“标签分配条件”窗口，选择影响标记的条件的复选框。您可以选择多个条件。
8. 根据您选择的标记条件，向导将显示设置对应条件的窗口。设置根据以下条件的规则触发：
- 设备使用或与特定网络的关联—设备网络属性，例如 Windows 网络中的设备名称，设备包含在域或 IP 子网中。

如果您用于 Kaspersky Security Center 的数据库设置了区分大小写的排序规则，请在指定设备 DNS 名称时保持大小写。否则，自动标记规则将不起作用。

- 使用活动目录—设备出现在活动目录组织单元中，设备属于活动目录组。
 - 特定应用程序—设备上是否存在网络代理，操作系统类型、版本和架构。
 - 虚拟机—设备是否属于指定类型的虚拟机。
 - 已安装应用程序中的应用程序已安装—设备上是否存在不同供应商的应用程序。
9. 设置条件后，为其输入名称，然后关闭向导。
如果必要，您可以为一个规则设置多个条件。此种情况下，在满足至少一个条件时，标签将被分配到设备。您添加的条件将显示在规则属性窗口中。
10. 在“新规则”窗口单击“确定”，并在管理服务器属性窗口单击“确定”。

所创建的规则被强加到被所选管理服务器管理的设备。如果设备的设置满足规则条件，标签被分配到设备。

查看和配置分配到设备的标签

您可以查看分配到设备的所有标签的列表，以及在设备属性窗口中继续设置自动标记规则。

要查看和设置分配到设备的标签：

1. 在控制台树中，打开“受管理设备”文件夹。
2. 在“受管理设备”文件夹的工作区，选择您要查看所分配的标签的设备。
3. 在移动设备的上下文菜单中，选择“属性”。
4. 在设备属性窗口中，选择标签区域。

分配到所选设备的标签列表被显示，以及标签被分配的方式：手动或根据规则。

5. 如果必要，请执行以下操作之一：

- 要继续设置标记规则，点击[设置自动标记规则链接](#)（仅对 Windows 可用）。
- 要重命名标签，选择该标签并点击**重命名**按钮。
- 要删除标签，选择该标签并点击**删除**按钮。
- 要手动添加标签，在**标签区域**下方的字段中输入标签，并点击**添加**按钮。

6. 点击**应用**按钮，如果您对**标签区域**做了更改，以便更改生效。

7. 单击“**确定**”。

如果您在设备属性中删除或重命名一个标签，该更改不影响到管理服务器属性中定义的标记规则。更改将仅应用到修改了属性的设备。

客户端设备的远程诊断。Kaspersky Security Center 远程诊断工具

Kaspersky Security Center 远程诊断实用程序（以下称为远程诊断实用程序）可在客户端设备上远程执行下列操作：

- 启用和禁用跟踪、更改跟踪级别、下载跟踪文件。
- 下载系统信息和应用程序设置。
- 下载事件日志。
- 为应用程序创建内存转储文件。
- 开始诊断并下载诊断报告。
- 启动和停止应用程序。

您可以使用从客户端设备下载的事件日志和诊断报告以自行定位问题。同时，Kaspersky 技术支持专家可能让您从客户端设备下载跟踪文件、内存转储文件、事件日志和诊断报告以便让 Kaspersky 进一步分析。

远程诊断实用程序将随管理控制台一起自动安装在设备上。

将远程诊断实用程序连接至客户端设备

要将远程诊断实用程序连接至客户端设备，请执行以下操作：

1. 在控制台树中选择任意管理组。
2. 在工作区的“设备”选项卡中，从任何设备的上下文菜单中选择自定义工具 → 远程诊断。
系统将打开远程诊断实用程序的主窗口。
3. 在远程诊断实用程序主窗口的第一个字段中指定您希望用来连接设备的工具：
 - 使用 **Microsoft Windows 网络访问**

- 使用管理服务器访问

4. 如果您在实用程序主窗口的第一个字段中选择了“使用 **Microsoft Windows** 网络访问”，请执行以下操作：

- 在“设备”字段，指定您要连接的设备地址
您可以使用 IP 地址、NetBIOS 名称或 DNS 名称作为设备地址。
默认值是运行了实用程序的设备的上下文菜单上显示的地址。
- 指定连接到该设备的账户：
 - 使用当前用户连接（默认选择）。使用当前用户账户连接。
 - 使用提供的用户名和密码来连接使用提供的用户账户连接。指定所需账户的“用户名”和“密码”。

只有使用设备的本地管理员账户才可连接到设备。

5. 如果您在实用程序主窗口的第一个字段中选择了“使用管理服务器访问”，请执行以下操作：

- 在“管理服务器”字段中指定您希望连接设备的管理服务器地址。
您可以使用 IP 地址、NetBIOS 名称或 DNS 名称作为服务器地址。
默认值为当前运行实用程序的管理服务器地址。
- 如果需要，选择“使用 **SSL**”、“压缩流量”和“属于从属管理服务器的设备”复选框。
如果选择了“属于从属管理服务器的设备”复选框，则可以通过单击“浏览”按钮在“属于从属管理服务器的设备”字段中填入管理该设备的从属管理服务器的名称。

6. 要连接设备，请单击“登录”按钮。

如果您的帐户启用了[两步验证](#)，则必须通过两步验证进行授权。

这将打开对设备进行远程诊断的窗口（参见下图）。窗口左侧包含设备远程诊断操作链接。窗口右侧包含实用程序可管理的设备对象树。窗口底部显示实用程序运行进程。

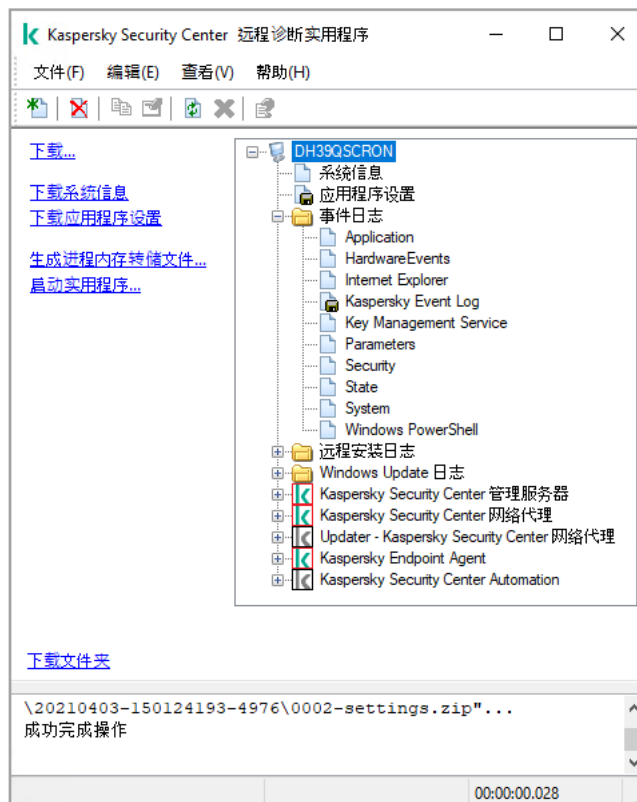

远程诊断实用程序。远程设备诊断窗口

远程诊断实用程序把从设备上下下载的文件保存在运行该程序的设备的桌面上。

启用和禁用跟踪，下载跟踪文件

要在远程设备上启用跟踪：

1. [运行远程诊断实用程序，并连接至必要设备](#)。
2. 在设备的对象树中，选择您要启用跟踪的应用程序。

只有当设备使用管理服务器工具连接时，才能为具有自我保护功能的应用程序启用和禁用跟踪。

如果您想要启用网络代理跟踪，您也可以通过创建[安装所需更新并修复漏洞](#)任务来实现。此种情况下，在网络代理跟踪已在远程诊断实用程序中被禁用时，网络代理依然会写入跟踪信息。

3. 要启用跟踪：

- a. 在远程诊断实用程序窗口左侧，单击“启用跟踪”。
- b. 在打开的“选择跟踪级别”窗口中，我们建议您保留设置的默认值。当需要时，技术支持专家将指导您配置过程。下列设置可用：

- [跟踪级别](#)

跟踪级别定义跟踪文件包含的详情数据量。

- [“基于循环的跟踪”](#) (仅适用于 Kaspersky Endpoint Security)

应用程序覆盖跟踪信息以防止跟踪文件过量增长。指定用于存储跟踪信息的文件最大数量，以及每个文件的最大大小。如果写入了最大数量的最大大小的跟踪文件，最旧的文件被删除以便新跟踪文件可以被写入。

c. 单击“确定”。

4. 对于 Kaspersky Endpoint Security，技术支持专家可能要求您对系统性能信息启用 Xperf 跟踪。

要启用 Xperf 跟踪：

a. 在远程诊断实用程序窗口左侧，单击“启用 Xperf 跟踪”。

b. 在打开的“选择跟踪级别”窗口中，根据技术支持专家的请求，选择以下跟踪级别之一：

- [轻度级别](#)

该类型的跟踪文件包含系统最少量信息。

默认情况下已选定该选项。

- [深度级别](#)

相比于轻度类型的跟踪文件，该类型的跟踪文件包含更多详细信息，且可能在轻度类型跟踪文件不足以评估性能时被技术支持专家要求。深度跟踪文件包含关于系统的硬件、操作系统、应用程序的启动和结束进程列表、用于性能评估的事件和来自 Windows System Assessment 工具的事件的技术信息。

c. 选择以下跟踪类型之一：

- [基本类型](#)

跟踪信息在 Kaspersky Endpoint Security 应用程序运行期间被接收。

默认情况下已选定该选项。

- [重启时类型](#)

跟踪信息在操作系统从受管理设备上启动时接收。该跟踪类型在影响系统性能的问题发生时，在设备被开启后和 Kaspersky Endpoint Security 启动之前有效。

d. 您可能被要求启用“基于循环的跟踪”选项以防止跟踪文件的过量增长。然后指定跟踪文件的最大大小。当文件达到最大大小时，最旧的跟踪信息被新信息覆盖。

e. 单击“确定”。

某些情况下，要启用跟踪，必须重新启动安全应用程序及其任务。

远程诊断工具对所选应用程序启用跟踪。

要下载应用程序的跟踪文件：

1. 运行远程诊断工具并连接到必要的设备，描述在“[连接远程诊断工具到客户端设备](#)”。
2. 在应用程序节点的“跟踪文件”文件夹，选择所需文件。
3. 在远程诊断实用程序窗口左侧，单击“下载整个文件”。
如果文件较大，则只有最近的跟踪部分可以下载。
您可以删除突出显示的跟踪文件。禁用跟踪后，您可以删除该文件。

所选文件被下载到窗口下方指定的位置。

要在远程设备上禁用跟踪：

1. 运行远程诊断工具并连接到必要的设备，描述在“[连接远程诊断工具到客户端设备](#)”。
2. 在设备的对象树中，选择您要禁用跟踪的应用程序。

只有当设备使用管理服务器工具连接时，才能为具有自我保护功能的应用程序启用和禁用跟踪。

3. 在远程诊断实用程序窗口左侧，单击“禁用跟踪”。

远程诊断工具对所选应用程序禁用跟踪。

下载应用程序设置

要从远程设备下载应用程序设置：

1. 运行远程诊断工具并连接到必要的设备，描述在“[连接远程诊断工具到客户端设备](#)”。
2. 在远程诊断实用程序窗口的对象树中，选择设备名称顶层节点。
3. 在远程诊断实用程序窗口的左侧，从以下选项中选择您需要的操作：

- 下载系统信息
- 下载应用程序设置
- 生成进程内存转储文件
单击此链接后，在打开的窗口中，指定要为其生成内存转储文件的应用程序的可执行文件。
- 启动实用程序
单击此链接后，在打开的窗口中，指定实用程序的可执行文件及其运行设置。

所选实用程序将被下载，并启动于设备上。

下载事件日志

要从远程设备下载事件日志：

1. 运行远程诊断工具并连接到必要的设备，描述在“[连接远程诊断工具到客户端设备](#)”。
2. 在设备对象树的“事件日志”文件夹，选择相关日志。

3. 通过点击远程诊断实用程序窗口左侧的下载事件日志 <事件日志名称>链接下载所选日志。

所选事件日志被下载到窗口下方指定的位置。

下载多个诊断信息条目

Kaspersky Security Center 远程诊断实用程序允许您下载诊断信息的多个条目，包括事件日志、系统信息、跟踪文件和内存转储文件。

要从远程设备下载诊断信息：

1. 运行远程诊断工具并连接到必要的设备，描述在“[连接远程诊断工具到客户端设备](#)”。
2. 在远程诊断实用程序窗口左侧，单击“下载”。
3. 选择您要下载的条目旁边的复选框。
4. 单击“开始”。

每个所选条目被下载到窗格下方指定的位置。

开始诊断并下载诊断结果

要为某远程设备应用程序启动诊断并下载其运行结果，请执行以下操作：

1. 运行远程诊断工具并连接到必要的设备，描述在“[连接远程诊断工具到客户端设备](#)”。
2. 在设备的对象树中，选择必要的应用程序。
3. 然后通过点击远程诊断实用程序窗口左侧的“运行诊断”链接来启动诊断。
诊断报告将显示在对象树中所选应用程序的节点中。
4. 在对象树中选择新生成的诊断报告，然后单击“下载文件夹”链接下载该报告。

所选报告被下载到窗口下方指定的位置。

开始、停止和重新启动应用程序

只有使用管理服务器工具连接设备后，您才能启动、停止和重新启动应用程序。

若要启动、停止和重新启动应用程序，请执行以下操作：

1. 运行远程诊断工具并连接到必要的设备，描述在“[连接远程诊断工具到客户端设备](#)”。
2. 在设备的对象树中，选择必要的应用程序。
3. 在远程诊断实用程序窗口的左侧选择操作：
 - 停止应用程序

- 重启应用程序
- 启动应用程序

根据您选择的操作，应用程序被启动、停止或重启。

UEFI 保护设备

UEFI 保护设备是在 BIOS 级别整合了 Kaspersky Anti-Virus for UEFI 的设备。整合的保护从系统启动时开始确保设备安全，未整合软件的设备仅在安全应用程序启动后开始保护工作。支持这些设备的管理的 Kaspersky Security Center。

要修改 UEFI 保护设备的连接设置：

1. 在控制台树中，选择具有所需管理服务器名称的节点。
2. 在管理服务器的上下文菜单中，选择“属性”。
3. 在管理服务器属性窗口，选择服务器连接设置 → 附加端口。
4. 在“附加端口”区域，修改相关设置：

- [打开 UEFI 保护设备和 KasperskyOS 设备的端口](#)

UEFI 保护设备可以连接到管理服务器。

- [UEFI 保护设备和 KasperskyOS 设备的端口](#)

如果启用了打开 UEFI 保护设备和 KasperskyOS 设备的端口选项，您可以更改端口号。默认端口号是 13294。

5. 单击“确定”。

受管理设备设置

要查看受管理设备设置：

1. 在控制台树中，选择“受管理设备”文件夹。
2. 在文件夹的工作区，选择一个设备。
3. 在设备的上下文菜单中，选择“属性”。

此时将打开所选设备的属性窗口，并选中“常规”区域。

常规

“常规”区域显示有关客户端设备的常规信息。信息基于上一次客户端设备与管理服务器之间的同步接收的数据来提供：

- [名称](#)

在该字段中，您可以查看和修改管理组中的客户端设备名称。

- [描述](#)

在该字段中，您可以输入客户端设备的附加描述。

- [Windows 域](#)

包含设备的 Windows 域或工作组。

- [NetBIOS 名称](#)

客户端设备的 Windows 网络名。

- [DNS 名称](#)

客户端设备的 DNS 域名称。

- [IP 地址](#)

设备 IP 地址。

- [组](#)

包括了客户端设备的管理组。

- [上次更新](#)

设备上病毒数据库或应用程序最后更新日期。

- [上一次可见](#)

设备在网络中最后可见的日期和时间。

- [连接到管理服务器](#)

客户端设备上安装的网络代理上一次连接到管理服务器的日期和时间。

- [不断开与管理服务器的连接](#)

如果启用此选项，将保持受管设备和管理服务器之间的[持续连接](#)。如果正在使用的不是提供此类连接的[推送服务器](#)，您可能希望使用此选项。

如果禁用此选项且推送服务器不在使用中，受管设备将仅在同步数据或传输信息时连接至管理服务器。

选中“不断开与管理服务器的连接”选项时的最大设备总数为 300。

默认情况下已在受管设备上禁用该选项。此选项在安装了管理服务器的设备上默认启用，即使您尝试禁用它也保持启用状态。

保护。

“保护”区域提供有关客户端设备上反病毒保护当前状态的信息：

- [设备状态](#) ⓘ

基于管理员定义的标准分配的关于设备上反病毒保护和网络中设备活动的客户端设备的状态。

- [所有问题](#) ⓘ

该表格包含了客户端设备上安装的受管理应用程序检测到的问题的完整列表。每个问题都伴有一个状态，应用程序建议您分配该状态到该问题的设备。

- [实时保护](#) ⓘ

该字段显示当前的客户端设备[实时保护状态](#)。

当设备状态更改时，新状态仅在客户端设备与管理服务器同步之后显示在设备属性窗口。

- [上一次按需扫描时间](#) ⓘ

客户端设备上上次执行病毒扫描的日期和时间。

- [检测到的威胁总数](#) ⓘ

自安装反病毒应用程序（第一次扫描）或自上次重置威胁计数器以来，在客户端设备上检测到的威胁总数。

- [活动威胁](#) ⓘ

客户端设备上的未处理文件数量。

该字段移动设备上的未处理文件数量。

- [磁盘加密状态](#) ⓘ

设备本地驱动器上的当前文件加密状态。

应用程序

“应用程序”区域列出客户端设备上安装的所有 Kaspersky 应用程序：

- [事件](#)

单击该按钮可查看当程序运行时在客户端设备上发生的事件的列表，以及查看该程序的任务结果。

- [统计](#)

单击该按钮可查看有关程序的当前统计信息。

- [属性](#)

单击该按钮可接收有关程序的信息并配置程序。

任务

在“任务”选项卡中，您可以管理客户端设备任务：查看现有任务列表、创建新任务、删除、启动和停止任务、修改任务设置以及查看执行结果。该任务列表由客户端最近一次与管理服务器进行同步的会话期间收到的数据提供。管理服务器请求客户端设备的任务状态详情。如果未建立连接，则不显示状态。

事件

“事件”选项卡将显示选定客户端设备在管理服务器上所记录的事件。

标签

在“标签”选项卡中，您可以管理用于查找客户端设备的关键字列表：查看现有标签列表、从列表中分配标签、配置自动标记规则、添加新标签和重命名旧标签以及删除标签。

系统信息

“常规系统信息”区域提供有关在客户端设备上安装的应用程序的信息。

应用程序注册表

在“已安装的应用程序”区域，您可以查看客户端设备上安装的应用程序及其更新的注册表，您还可以设置应用程序注册表的显示。

如果客户端设备上安装的网络代理将所需信息发送到管理服务器，则将提供有关已安装应用程序的信息。您可以在网络代理或其策略的属性窗口中的“存储库”区域中配置将信息发送到管理服务器。已安装应用程序的信息仅提供给运行 Windows 的设备。

网络代理基于从系统注册表检索的数据提供应用程序的相关信息。

- [只显示不兼容的安全应用程序](#)

如果启用此选项，则应用程序列表仅包含不与 Kaspersky 程序兼容的安全应用程序。
默认情况下已禁用该选项。

- [显示更新](#)

如果启用此选项，则应用程序列表不仅包含应用程序而且包含为其所安装的更新包。
要显示更新列表，需要 100 KB 的流量。如果您关闭列表并重新打开它，您将不得不再次花费 100 KB 的流量。
默认情况下已禁用该选项。

- [导出到文件](#)

点击该按钮导出安装在设备上的应用程序列表到 CSV 文件或 TXT 文件。

- [历史记录](#)

点击该按钮查看设备上的应用程序安装事件。以下信息被显示：

- 应用程序被安装到设备的日期和时间
- 应用程序名称
- 应用程序版本

- [属性](#)

点击该按钮查看在设备上安装的应用程序列表中选中的应用程序的属性。以下信息被显示：

- 应用程序名称
- 应用程序版本
- 应用程序供应商

可执行文件

“可执行文件”区域显示在客户端设备上发现的可执行文件。

硬件注册表

在“硬件注册表”区域，您可以查看客户端设备上安装的硬件的信息。您可以查看 Windows 设备和 Linux 设备的这一信息。

会话

“会话”区域显示在所选客户端设备上工作的客户端设备所有者及用户账户信息。

基于活动目录数据生成域用户相关信息。本地用户详情由安装在客户端设备上的 Windows Security Account Manager 提供。

- [设备所有者](#)

设备所有者字段显示当管理员需要在客户端设备上执行操作时，他可以联系的用户名。

分配和属性按钮可以用来选择设备所有者和查看拥有者用户信息。

带有红叉的按钮可以用来删除当前设备所有者。

列表显示使用客户端设备的账户。

- [名称](#)

在 Windows 网络中的设备名称。

- [参与者的名字](#)

登录至该设备的系统的用户名称（域或本地名称）。

- [账户](#)

登录至该设备的用户账户。

- [电子邮件](#)

用户电子邮件地址。

- [电话](#)

用户电话号码。

事故

在“事故”选项卡中，可以为客户端设备查看、编辑和创建事故。事件可以通过安装在客户端设备上的受管 Kaspersky 应用程序自动创建，也可以由管理员手动创建。例如，如果用户定期将恶意软件从其可移动驱动器移至设备，则管理员可以创建事故。管理员可以在事故文本中提供情况的简要说明和建议的操作（例如对于一个用户的纪律性操作），还可以添加链接到用户。

对其采用了所有必要操作的事件被称为已处理事件。存在的未处理事件可被选为将设备的状态更改为严重或警告的条件。

此部分包含已为设备创建的事故的列表。事件按严重级别和类型分类。事故类型由创建事故的 Kaspersky 应用程序定义。选中已处理列中的选框即可突出显示列表上的已处理事件。

软件漏洞

“软件漏洞”区域提供有关客户端设备上安装的第三方应用程序中的漏洞信息。您可以使用列表上方的搜索字段通过名称查找漏洞。

- [导出到文件](#)

点击导出到文件按钮保存漏洞列表到文件。默认，应用程序导出漏洞列表到 CSV 文件。

- [仅显示可以被修复的漏洞](#)

如果启用此选项，该区域会显示可通过使用补丁修复的漏洞。

如果禁用此选项，该区域会同时显示可通过使用补丁修复的漏洞，以及未发布补丁的漏洞。

默认情况下已启用该选项。

- [属性](#)

在列表中选择一个软件漏洞，然后点击“属性”按钮以在单独的窗口中查看所选软件漏洞的属性。在窗口中，您可以执行以下操作：

- 忽略此受管理设备上的软件漏洞（[在管理控制台](#)或 [Kaspersky Security Center 13.1 Web Console](#) 中）。
- 查看该漏洞的建议修复程序列表。
- 手动指定软件更新以修复漏洞（[在管理控制台](#)或 [Kaspersky Security Center 13.1 Web Console](#) 中）。
- 查看漏洞实例。
- 查看现有任务列表以修复漏洞，并创建新任务以修复漏洞。

可用更新

该区域显示在该设备上发现的未安装的软件更新列表。

- [显示已安装的更新](#)

如果启用此选项，列表会显示在客户端设备上已安装和未安装的更新。

默认情况下已禁用该选项。

活动策略

本节显示此设备上当前活动的 Kaspersky 应用程序策略列表。

- [导出到文件](#)

您可以单击“导出到文件”按钮将活动策略配置文件列表保存到文件。默认情况下，应用程序导出策略列表到 CSV 文件。

活动策略配置文件

- [活动策略配置文件](#)

该列表允许您查看客户端设备上活动的现有策略配置文件信息。您可以使用列表上的搜索栏通过输入策略名称或策略配置文件名称来查找活动策略配置文件。

- [导出到文件](#)

您可以点击“导出到文件”按钮可将活动策略配置文件列表保存到文件。默认情况下，程序导出策略配置文件列表到 CSV 文件。

分发点

该区域提供设备与之交互的分发点列表。

- [导出到文件](#)

点击导出到文件按钮保存设备与之交互的分发点列表文件。默认下，程序导出设备列表到 CSV 文件。

- [属性](#)

点击属性按钮查看和配置设备与之交互的分发点。

常规策略设置

常规

在“常规”区域，您可以修改策略状态并指定策略设置的继承：

- 在“策略状态”块，您可以选择策略的模式：

- [活动策略](#)

如果选择该选项，策略将变为活动状态。
默认情况下已选定该选项。

- [漫游策略](#)

如果选择该选项，策略将在设备离开企业网络时变为活动状态。

- [非活动策略](#)

如果选择该选项，策略将变为不活动状态，但它仍然存储在“策略”文件夹中。如果需要，您可以激活该策略。

- 在“设置继承”设置组中，您可以配置策略继承：

- [从父策略继承设置](#)

如果启用此选项，则策略设置值将从上一级组策略继承，因而被锁定。
默认情况下已启用该选项。

- [在子策略中强制继承设置](#)

如果启用此选项，则在应用策略更改之后，将执行以下操作：

- 策略设置的值将被传送到管理子组的策略，也就是子策略。
- 在每个子策略属性窗口常规区域的继承设置区块，将自动启用从父策略继承设置选项。

如果启用此选项，则子策略设置被锁定。

默认情况下已禁用该选项。

事件配置

“事件配置”区域允许您配置事件记录和事件通知。事件根据重要级别用下面的标签分布：

- 严重

“严重”选项卡不显示在网络代理策略属性中。

- 功能失败

- 警告

- 信息

在每个选项卡，列表显示在管理服务器上事件类型和默认事件存储的期限（天）。单击“属性”按钮，您可以指定列表中已选中的事件日志和通知设置。默认下，为整个管理服务器指定的[通用通知设置](#)被用于所有事件类型。然后，您可以更改所需事件类型的特别设置。

例如，在警告选项卡，您可以配置发生了事故事件类型。此类事件可能会发生，例如，当[分发点的可用磁盘空间](#)小于 2 GB（至少需要 4 GB 才能远程安装应用程序和下载更新）。若要配置发生了事故事件，选择它并单击属性按钮。之后，您可以指定存储发生的事件的位置以及如何通知它们。

如果网络代理检测到事件，您可以使用[受管设备的设置](#)管理此事件。

要选择多个事件类型，使用“Shift”或者“Ctrl”键；要选择所有类型，使用“选择所有”按钮。

网络代理策略设置

若配置网络代理策略：

1. 在控制台树中，选择“策略”文件夹。
2. 在文件夹的工作区，选择网络代理策略。

3. 在策略的上下文菜单中，选择“属性”。

网络代理策略的属性窗口打开。

常规

在“常规”区域，您可以修改策略状态并指定策略设置的继承：

- 在“策略状态”块，您可以选择策略的模式：

- [活动策略](#)

如果选择该选项，策略将变为活动状态。
默认情况下已选定该选项。

- [漫游策略](#)

如果选择该选项，策略将在设备离开企业网络时变为活动状态。

- [非活动策略](#)

如果选择该选项，策略将变为不活动状态，但它仍然存储在“策略”文件夹中。如果需要，您可以激活该策略。

- 在“设置继承”设置组中，您可以配置策略继承：

- [从父策略继承设置](#)

如果启用此选项，则策略设置值将从上一级组策略继承，因而被锁定。
默认情况下已启用该选项。

- [在子策略中强制继承设置](#)

如果启用此选项，则在应用策略更改之后，将执行以下操作：

- 策略设置的值将被传送到管理子组的策略，也就是子策略。
- 在每个子策略属性窗口常规区域的继承设置区块，将自动启用从父策略继承设置选项。

如果启用此选项，则子策略设置被锁定。
默认情况下已禁用该选项。

事件配置

“事件配置”区域允许您配置事件记录和事件通知。事件根据重要级别用下面的标签分布：

- 严重

“严重”选项卡不显示在网络代理策略属性中。

- 功能失败
- 警告
- 信息

在每个选项卡，列表显示在管理服务器上事件类型和默认事件存储的期限（天）。单击“属性”按钮，您可以指定列表中已选中的事件日志和通知设置。默认下，为整个管理服务器指定的[通用通知设置](#)被用于所有事件类型。然后，您可以更改所需事件类型的特别设置。

例如，在 **警告** 选项卡，您可以配置 **发生了事故** 事件类型。此类事件可能会发生，例如，当 [分发点的可用磁盘空间](#) 小于 2 GB（至少需要 4 GB 才能远程安装应用程序和下载更新）。若要配置 **发生了事故** 事件，选择它并单击 **属性** 按钮。之后，您可以指定存储发生的事件的位置以及如何通知它们。

如果网络代理检测到事件，您可以使用[受管设备的设置](#)管理此事件。

要选择多个事件类型，使用“**Shift**”或者“**Ctrl**”键；要选择所有类型，使用“**选择所有**”按钮。

设置

在设置区域，您可以配置网络代理策略：

- [仅通过分发点分发文件](#) 

如果启用此选项，则受管理设备上的网络代理只从分发点检索更新。

如果禁用此选项，则受管理设备上的网络代理[从分发点或管理服务器检索更新](#)。

请注意，受管理设备上的安全应用程序从每个安全应用程序的更新任务中设置的源检索更新。如果启用“[仅通过分发点分发文件](#)”选项，请确保在更新任务中将 Kaspersky Security Center 设置为更新源。

默认情况下已禁用该选项。

- [启用 NAP](#) 

此选项已被弃用。我们不建议使用它。

如果选中该复选框，则 Kaspersky Security Center SHV (SHV) 被用于检查客户端设备上的系统健康状况。如果设备上安装了 Kaspersky Security Center SHV，则此复选框可用。

默认情况下已清除该选框。

- [事件队列的最大大小\(MB\)](#) 

在该字段中，您可以指定事件队列可在驱动器上占据的最大空间。

默认值为 2 MB。

- [应用程序被允许在设备上获取策略扩展数据](#) 

安装在受管理设备上的网络代理会将有关已应用的安全应用程序策略的信息传输到安全应用程序（例如，Kaspersky Endpoint Security for Windows）。您可以在安全应用程序界面查看传输的信息。

网络代理传输以下信息：

- 策略传输至受管理设备的时间
- 策略传输至受管理设备时的活动策略或漫游策略的名称
- 策略传输至受管理设备时包含受管理设备的管理组的名称和完整路径
- 活动策略配置文件列表

您可以使用该信息来确保将正确的策略应用于设备并用于故障排除。默认情况下已禁用该选项。

- [保护网络代理服务免遭非授权的卸载或终止，并防止设置更改](#)

网络代理被安装到受管理设备之后，没有所需权限组件无法被卸载或重新配置。网络代理服务无法被停止。

默认情况下已禁用该选项。

- [使用卸载密码](#)

如果启用此选项，则单击“修改”按钮可以指定网络代理远程卸载的密码。

默认情况下已禁用该选项。

存储库

在“存储库”区域，您可以选择将其信息从网络代理发送到管理服务器的对象类型。如果本区域中的某些设置被网络代理策略禁止，则您无法修改它们。“存储库”区域的设置仅在运行 Windows 的设备上可用：

- [Windows Update 更新详情](#)

如果启用此选项，则有关客户端设备上必须安装的 Microsoft Windows Update 更新的信息将发送至管理服务器。

有时，即使禁用此选项，更新也会显示在“可用更新”区域的设备属性中。例如，如果组织的设备存在可被这些更新修复的漏洞，则可能出现这种情况。

默认情况下已启用该选项。它仅适用于 Windows。

- [软件漏洞和对应更新的详情](#)

如果启用此选项，则将有关在受管理设备上检测到的第三方软件（包括 Microsoft 软件）中的漏洞信息以及有关修复第三方漏洞（不包括 Microsoft 软件）的软件更新信息发送到管理服务器。

选择此选项（软件漏洞和对应更新的详情）会增加网络负载、管理服务器磁盘负载和网络代理资源消耗。

默认情况下已启用该选项。它仅适用于 Windows。

要管理 Microsoft 软件的软件更新，请使用“Windows Update 更新详情”选项。

- [注册硬件表的详细信息](#)

安装在设备上的网络代理会将设备硬件的相关信息发送到管理服务器。您可以在设备属性中查看硬件详细信息。

- [已安装应用程序详情](#)

如果启用此选项，则有关客户端设备上安装的应用程序的信息将发送至管理服务器。
默认情况下已启用该选项。

- [包括补丁信息](#)

有关在客户端设备上安装的应用程序补丁的信息将发送到管理服务器。启用此选项可能会增加管理服务器和 DBMS 的负载，并导致数据库数据量的增加。
默认情况下已启用该选项。它仅适用于 Windows。

软件更新和漏洞

在“软件更新和漏洞”区域，您可以配置搜索和发布 Windows 更新以及启用扫描可执行文件以发现漏洞。“软件更新和漏洞”区域的设置仅在运行 Windows 的设备上可用：

- [使用管理服务器作为 WSUS 服务器](#)

如果启用此选项，Windows 更新将下载到管理服务器。管理服务器提供以集中模式通过网络代理下载更新到客户端设备的 Windows 更新服务。

如果禁用此选项，则不使用管理服务器下载 Windows 更新。此种情况下，客户端设备自己接收 Windows 更新。

默认情况下已禁用该选项。

- 在允许用户管理 **Windows Update** 更新的安装下，您可以限制用户可以使用 Windows Update 在他们的设备上手动安装的 Windows 更新。

在运行 Windows 10 的设备上，如果 Windows Update 已经为设备找到更新，您在“允许用户管理 **Windows Update** 更新安装”下选择的新选项将仅在发现的更新被安装后才被应用。

在下拉列表中选择条目：

- [允许用户安装所有可应用 Windows Update 更新](#)

用户可以安装所有可应用到他们设备的 Microsoft Windows Update 更新。

如果您不希望干预更新安装，请选择该选项。

当用户手动安装 Microsoft Windows Update 更新时，更新可能从 Microsoft 服务器下载，而不是从管理服务器。如果管理服务器还未下载这些更新，这是可能的。从 Microsoft 服务器下载更新导致额外流量。

- [仅允许用户安装批准的 Windows Update 更新](#)

用户可以安装所有可应用到他们设备的和您批准的 Microsoft Windows Update 更新。

例如，您可能想先在测试环境中检查更新安装以确保它们不干预设备操作，仅在这之后允许安装这些批准的更新到客户端设备。

当用户手动安装 Microsoft Windows Update 更新时，更新可能从 Microsoft 服务器下载，而不是从管理服务器。如果管理服务器还未下载这些更新，这是可能的。从 Microsoft 服务器下载更新导致额外流量。

- **不允许用户安装 Windows Update 更新** 

用户无法在他们的设备上手动安装 Microsoft Windows Update 更新。所有可应用更新根据您的配置而安装。

如果您想要集中管理更新的安装则选则此选项。

例如，您可以想优化更新计划以便网络不过载。您可以计划稍后更新，以便它们不干预用户工作。

- 在“Windows Update 搜索模式”设置组中，您可以选择更新搜索模式：

- **主动** 

如果选中该选项，管理服务器支持使用网络代理在客户端设备上从 Windows 更新代理发送请求至更新源：Windows 更新服务器（或简称为 WSUS）。然后，网络代理会将从 Windows 更新代理接收到的信息传送给管理服务器。

仅在选择 *查找漏洞和所需更新任务*的“连接更新服务器更新数据”选项时，该选项才生效。

默认情况下已选定该选项。

- **被动** 

如果您选定该选项，网络代理将从上次同步更新源之后定期从 Windows 更新代理将所检索更新的信息传递给管理服务器。如果 Windows 更新代理没有执行与更新源同步，管理服务器上有关更新的信息将变为过期。

如果要从更新源的内存缓存中获取更新，请选择此选项。

- **已禁用** 

如果选中该选项，管理服务器不会请求任何有关更新的信息。

例如，如果您想首先在本地设备上测试更新，请选择此选项。

- **当运行可执行文件时扫描其漏洞** 

如果启用此选项，系统将在运行可执行文件时扫描漏洞。

默认情况下已启用该选项。

重启管理

如果受管理设备的操作系统必须重启才能正确使用、安装或卸载应用程序，您可以在“重启管理”区域指定要执行的操作。“重启管理”区域的设置仅在运行 Windows 的设备上可用：

- [不重启操作系统](#)

操作系统将不重启。

- [如果必要，自动重启操作系统](#)

如果必要，操作系统自动重启。

- [提示用户操作](#)

程序提示用户重启操作系统。
默认情况下已选定该选项。

- [重复提示间隔\(分钟\)](#)

如果启用此选项，应用程序会以复选框旁边的字段中指定的频率提示用户允许重启操作系统。默认情况下，提示频率为 5 分钟。

如果禁用此选项，应用程序不会反复提示用户允许重启。

默认情况下已启用该选项。

- [在该时间后强制重启\(分钟\)](#)

如果启用此选项，提示用户之后，应用程序强制操作系统在选框旁边字段指定的时间间隔结束后进行重启。

如果禁用此选项，应用程序不会强制重启。

默认情况下已启用该选项。

- [在该时间后强制关闭阻止会话中的应用程序\(分钟\)](#)

用户设备锁定时，程序以强制模式关闭（指定不活动间隔之后自动锁定，或手动锁定）。

如果启用此选项，当输入字段中指定的时间间隔结束后，锁定设备上的应用程序将被强制关闭。

如果禁用此选项，应用程序在锁定的设备上不关闭。

默认情况下已禁用该选项。

Windows 桌面共享

您可以通过“Windows 桌面共享”区域启用并配置在使用共享桌面访问时用户的远程设备上执行的管理人员操作的审计。“Windows 桌面共享”区域的设置仅在运行 Windows 的设备上可用：

- [启用审计](#)

如果启用该选项, 远程设备上管理员的操作审计启用。远程设备上的管理员操作是被一一记录下来的:

- 在远程设备的事件日志中
- 在位于远程设备上网络代理安装文件夹中的扩展名为 `syslog` 的文件中
- Kaspersky Security Center 的事件数据库

当满足以下条件时, 管理员操作审核可用:

- 漏洞和补丁管理授权许可正在使用中
- 管理员有权启动共享访问远程设备的桌面

如果禁用此选项, 远程设备上的管理员操作审核被禁用。

默认情况下已禁用该选项。

• [读取时要监控的文件掩码](#)

该列表包含文件掩码。启用审计, 程序会监控管理员读取符合掩码的文件并保存读取文件的信息。如果选择了“启用审计”选框, 则该列表可用。您可以编辑文件掩码, 或在列表中添加新掩码。列表中每个新文件掩码需要在全新的一行中指定。

默认, 指定了以下文件掩码: `*.txt, *.rtf, *.doc, *.xls, *.docx, *.xlsx, *.odt, *.pdf`。

• [修改时要监控的文件掩码](#)

该列表包含远程设备上的文件掩码。启用审核时, 程序会监控管理员对符合掩码的文件作出的更改, 并保存修改的相关信息。如果选择了“启用审计”选框, 则该列表可用。您可以编辑文件掩码, 或在列表中添加新掩码。列表中每个新文件掩码需要在全新的一行中指定。

默认, 指定了以下文件掩码: `*.txt, *.rtf, *.doc, *.xls, *.docx, *.xlsx, *.odt, *.pdf`。

管理补丁和更新

在“管理补丁和更新”区域, 您可以配置更新的下载和分发以及补丁在受管理设备上的安装:

• [对未定义状态的组件自动安装可应用更新和补丁](#)

如果启用此选项, 带有未定义批准状态的 Kaspersky 应用程序在从更新服务器下载后将被自动安装在受管理设备。带有未定义状态的补丁的自动安装对 Kaspersky Security Center 10 Service Pack 2 和更新版本可用。

如果禁用此选项, 被下载和标注为未定义状态的 Kaspersky 补丁将仅在您改变其状态为 *已批准* 是被安装。

默认情况下已启用该选项。

• [提前从管理服务器下载更新和反病毒数据库\(推荐\)](#)

如果启用此选项，离线模式更新下载被使用。当管理服务器接收更新时，它通知网络代理(安装网络代理的设备)将用于受管理应用程序的更新。当网络代理接收更新的信息后，它提前从管理服务器下载相关文件。在第一次连接网络代理时，管理服务器发起更新下载。网络代理下载所有更新到客户端设备后，更新对该设备上的应用程序可用。

当客户端设备上的受管理应用程序尝试访问网络代理以更新时，该网络代理检查其是否具有所有的更新。如果在受管理应用程序请求更新之前 25 小时内，更新已从管理服务器收到，则网络代理不连接到管理服务器，而是从本地缓存提供更新给受管理应用程序。当网络代理提供更新到客户端设备上的应用程序时，到管理服务器的连接可能不被建立，但是更新不需要连接。

如果禁用此选项，离线模式更新下载不被使用。更新根据更新下载任务的计划被分发。

默认情况下已启用该选项。

连接

“连接”区域包含三个嵌套子区域：

- 网络
- 连接配置文件（仅适用于 Windows）
- 连接计划

在“网络”子区域，您可以配置到管理服务器的连接，启用 UDP 端口的使用并指定其端口号。下列选项可用：

- 在“到管理服务器的连接”设置组，您可以配置到管理服务器的连接并指定同步客户端设备和管理服务器的时间间隔：
 - [压缩网络流量](#)

如果启用此选项，则通过减少所传输的流量进而减少管理服务器的负载来提高网络代理的数据传输速度。

客户端设备上的 CPU 负载可能会增加。

默认情况下启用该复选框。

- [在 Microsoft Windows 防火墙中打开网络代理端口](#)

如果启用此选项，网络代理工作所需的 UDP 端口将添加到 Microsoft Windows 防火墙排除列表中。默认情况下已启用该选项。

- [使用 SSL](#)

如果启用此选项，则使用 SSL 协议通过安全端口连接管理服务器。默认情况下已启用该选项。

- [以默认连接设置在分发点\(如果可用\)上使用连接网关](#)

如果启用此选项，分发点上的连接网关在管理组属性指定的设置下使用。
默认情况下已启用该选项。

- [使用 UDP 端口](#)

如果需要受管理设备通过 UDP 端口连接到 KSN 代理，启用“使用 UDP 端口”选项，并在“UDP 端口”字段中指定端口号。默认情况下已启用该选项。连接到 KSN 代理的默认 UDP 端口是 15111。

- [UDP 端口号](#)

在该字段中，您可以输入 UDP 端口号。默认端口号是 15000。

使用十进制系统记录。

如果客户端设备运行在 Windows XP Service Pack 2 系统下，则集成的防火墙会阻止 UDP 端口 15000。请手动打开此端口。

- [使用分发点强制连接到管理服务器](#)

如果在分发点设置窗口中选择了“将此分发点用作推送服务器”选项，则选择此选项。否则，分发点不会用作推送服务器。

在“连接配置文件”子区域，您可以指定网络位置设置，为管理服务器配置连接配置文件，以及在管理服务器不可用时启用漫游模式。“连接配置文件”区域的设置仅在运行 Windows 的设备上可用：

- [网络位置设置](#)

网络位置设置用于定义客户端设备所连接的网络属性，并指定当网络特性改变时，网络代理从一个管理服务器连接配置文件切换到另一个配置文件的规则。

- [管理服务器连接配置文件](#)

在该区域中，您可以查看和配置网络代理至管理服务器的连接。在该区域，您也可以创建当以下事件发生时，切换网络代理到不同管理服务器的规则：

- 当客户端设备连接到另一个本地网络时
- 当设备与组织的本地网络丢失连接时
- 当连接网关的地址更改或 DNS 服务器地址修改时

连接配置文件仅支持运行 Windows 和 macOS 的设备。

- [当管理服务器不可用时启用漫游模式](#)

如果启用此选项，则在通过该配置文件连接的情况下，客户端设备上安装的应用程序将使用漫游模式设备的策略配置文件，以及[漫游策略](#)。如果没有为应用程序定义漫游策略，则使用激活策略。

如果禁用此选项，则应用程序将使用已激活的策略。

默认情况下已禁用该选项。

在“连接计划”子区域中，您可以指定网络代理发送数据到管理服务器的时间间隔：

- [必要时连接](#) 

如果选中此选项，当网络代理需要发送数据到管理服务器时连接才被建立。

默认情况下已选定该选项。

- [在指定时间间隔连接](#) 

如果选中此选项，网络代理在指定时间连接到管理服务器。您可以添加若干个连接时间段。

分发点

“分发点”区域包含四个嵌套子区域：

- 网络轮询
- 互联网连接设置
- KSN 代理
- 更新

在“网络轮询”子区域，您可以配置网络自动轮询。轮询设置仅在运行 Windows 的设备上可用。您可以启用三种类型的轮询，即网络轮询、IP 范围轮询和 Active Directory 轮询：

- [启用网络轮询](#) 

如果启用此选项，则管理服务器将按照所配置的计划自动轮询网络，单击“设置快速轮询计划”和“设置完整轮询计划”链接可配置轮询计划。

如果禁用此选项，管理服务器将按 **网络轮询频率(分钟)** 字段中指定的间隔轮询网络。

版本 10.2 之前的网络代理的设备发现间隔可以在 **Windows 域的轮询频率(分钟)**（适用于快速 Windows 网络轮询）和 **网络轮询频率(分钟)**（适用于完整的 Windows 网络轮询）字段中进行配置。

默认情况下已禁用该选项。

- [启用 IP 范围轮询](#) 

如果启用此选项，则管理服务器将按照所配置的计划自动轮询 IP 范围，单击“设置轮询计划”链接可配置轮询计划。

如果禁用此选项，则管理服务器将不轮询 IP 范围。

对于 10.2 版之前的网络代理，可在“轮询间隔(分钟)”字段中配置 IP 范围的轮询频率。如果启用此选项，则该字段可用。

默认情况下已禁用该选项。

- [启用活动目录轮询](#)

如果启用此选项，则管理服务器将按照所配置的计划自动轮询 Active Directory，单击“设置轮询计划”链接可配置轮询计划。

如果禁用此选项，则管理服务器将不轮询 Active Directory。

对于 10.2 版之前的网络代理，可在“轮询间隔(分钟)”字段中配置活动目录的轮询频率。如果启用此选项，则字段可用。

默认情况下已禁用该选项。

在互联网连接设置子区域，您可以指定互联网连接设置：

- [使用代理服务器](#)

如果选择该选框，您可以在输入字段中配置代理服务器连接。

默认情况下已清除该选框。

- [代理服务器地址](#)

代理服务器地址。

- [端口号](#)

用于连接的端口号。

- [对本地地址不使用代理服务器](#)

如果启用此选项，将不使用代理服务器连接本地网络的设备。

默认情况下已禁用该选项。

- [代理服务器身份验证](#)

如果启用该复选框，您可以在输入字段中为代理服务器身份验证指定凭证。

默认情况下启用该复选框。

- [用户名](#)

建立连接代理服务器的用户账户。

- [密码](#)

任务运行时使用的账户的密码。

在“KSN 代理”子区域，您可以配置应用程序使用分发点从受管理设备转发 KSN 请求：

- [在分发点端启用 KSN 代理](#)

KSN 代理服务运行在用作分发点的设备上。使用该功能重新分发和优化网络流量。

分发点发送列在卡巴斯基安全网络声明中的 KSN 统计信息到 Kaspersky。默认下，KSN 声明位于 %ProgramFiles%\Kaspersky Lab\Kaspersky Security Center\ksneula。

默认情况下已禁用该选项。仅当管理服务器属性窗口中已[启用](#)“使用管理服务器作为代理服务器”和“我同意使用卡巴斯基安全网络”选项时，启用此选项生效。

您可以分配活动被动集群节点到分发点并在该节点上启用 KSN 代理服务器。

- [转发 KSN 请求到管理服务器](#)

分发点从受管理设备转发 KSN 请求到管理服务器。

默认情况下已启用该选项。

- [通过互联网直接访问 KSN 云 / 私有 KSN](#)

分发点从受管理设备转发 KSN 请求到 KSN 云或私有 KSN。分发点本身上生成的 KSN 请求也直接发送到 KSN 云或私有 KSN。

安装了网络代理版本 11（或更早版本）的分发点不能直接访问私有 KSN。如果要重新配置分发点以将 KSN 请求发送到私有 KSN，请为每个分发点启用“转发 KSN 请求到管理服务器”选项。

安装了网络代理版本 12（或更高版本）的分发点可以直接访问私有 KSN。

- [当连接到私有 KSN 时忽略 KSC 代理服务器设置](#)

如果您在分发点属性或网络代理策略中配置了代理服务器设置，但您的网络架构要求您直接使用私有 KSN，则启用此选项。否则，从受管理应用程序的请求无法到达私有 KSN。

如果您选择“通过互联网直接访问 KSN 云 / 私有 KSN”选项，则此选项可用。

- [TCP 端口](#)

受管理设备将用于连接到 KSN 代理服务器的 TCP 端口号。默认端口号是 13111。

- [使用 UDP 端口](#)

如果需要受管理设备通过 UDP 端口连接到 KSN 代理，启用“使用 UDP 端口”选项，并在“UDP 端口”字段中指定端口号。默认情况下已启用该选项。连接到 KSN 代理的默认 UDP 端口是 15111。

在“更新”子区域中，可以通过启用或禁用“下载差异文件”选项来指定网络代理是否应该[下载 diff 文件](#)。（默认情况下已启用该选项。）

修订历史

在“修订历史”选项卡，您可以查看[网络代理策略修订历史](#)。您可以比较修订、查看修订以及执行高级操作，例如保存修订到文件、回滚到修订和添加/编辑修订描述。

对特别操作系统可用的网络代理策略设置在下表中给出。

网络代理策略设置

策略区域	Windows	Mac	Linux
常规	✓	✓	✓
事件配置	✓	✓	✓
设置	✓	✓ 除了“启用 NAP”和“使用卸载密码”复选框。	✓ 除了“启用 NAP”和“使用卸载密码”复选框。
存储库	✓	—	—
软件更新和漏洞	✓	—	—
重启管理	✓	—	—
Windows 桌面共享	✓	—	—
管理补丁和更新	✓	—	—
连接 → 网络	✓	✓ 除了“在 Microsoft Windows 防火墙中打开网络代理端口”复选框。	✓ 除了“在 Microsoft Windows 防火墙中打开网络代理端口”复选框。
连接 → 连接配置文件	✓	—	—
连接 → 连接计划	✓	✓	✓
分发点 → 网络轮询	✓	—	—
分发点 → 互联网连接设置	✓	✓	✓
分发点 → KSN 代理	✓	—	—
分发点 → 更新	✓	—	—
修订历史	✓	✓	✓

管理用户账户

该区域包含程序支持的用户账户及角色信息。本节包含有关如何创建 Kaspersky Security Center 用户账户和角色的说明。

Kaspersky Security Center 允许您管理用户账户以及账户组。该程序支持两种账户类型:

- 组织员工的账户。在轮询组织网络时管理服务器检索数据的用户账户。
- [内部用户](#)账户。当使用虚拟管理服务器时，这些账户被应用。只能在 Kaspersky Security Center 内[创建](#)和使用内部用户账户。

使用用户账户

Kaspersky Security Center 允许您管理用户账户以及账户组。该程序支持两种账户类型:

- 组织员工的账户。在轮询组织网络时管理服务器检索数据的用户账户。
- [内部用户](#)账户。当使用虚拟管理服务器时，这些账户被应用。只能在 Kaspersky Security Center 内[创建](#)和使用内部用户账户。

您可以在控制台树的“用户账户”文件夹中查看所有用户账户。“用户账户”文件夹默认是“高级”文件夹的子文件夹。

您可以对用户账户及账户组执行以下操作:

- [使用角色](#)配置访问应用程序特性的用户权限。
- 通过[邮件和 SMS](#)发送信息给用户。
- 查看[用户移动设备列表](#)。
- 交付并安装[用户移动设备上的证书](#)。
- 查看[发布给用户的证书](#)列表。
- 禁用用户账户的[两步验证](#)。

添加内部用户账户

要添加新内部用户账户到 Kaspersky Security Center:

1. 在控制台树中，打开“用户账户”文件夹。
“用户账户”文件夹默认是“高级”文件夹的子文件夹。
2. 在工作区，单击“添加用户”按钮。
3. 在打开的“新用户”窗口，指定新用户账户设置:

- 用户名 ()

编辑用户名时要小心。保存更改后，您将不能更改它。

- 描述

- 完整名称
- 主电子邮件
- 主电话
- 连接到 Kaspersky Security Center 的用户的密码
密码必须符合以下规则：
 - 密码必须是8到16位字符长度。
 - 密码必须包含以下组中三组的字符：
 - 大写字母 (A-Z)
 - 小写字母 (a-z)
 - 数字 (0-9)
 - 特殊字符 (@ # \$ % ^ & * - _ ! + = [] { } | : ' . ? / \ ` ~ " () ;)
 - 密码不可以包含任何空格、Unicode 字符以及“.”和“@”按先后顺序的组合。

要查看输入的密码，单击并按住“显示”按钮。

输入密码的尝试次数有限。默认下，允许的最大密码输入尝试次数是 10。您可以管理允许的密码输入尝试次数，描述在[更改允许的密码输入尝试次数](#)。

如果用户输入无效的密码指定次数，用户账户被锁定一小时。在用户账户列表，被阻止账户的用户图标 () 被灰掉（不可用）。您仅可以通过更改密码解除阻止用户账户。

- 如果必要，选择“禁用账户”复选框以禁止用户连接到应用程序。您可以禁用账户，例如，如果您要事先创建账户但是稍后激活它。
- 如果要启用其他选项以保护用户账户免遭未经授权的修改，请选中“当账户设置被修改时请求密码”复选框。如果启用此选项，则修改用户账户设置需要在“常规功能：用户权限”功能区域中拥有[修改对象 ACL](#)权限的用户进行授权。

4. 单击“确定”。

新创建的用户账户在“用户账户”文件夹的工作区中显示。

编辑内部用户账户

要在 Kaspersky Security Center 中编辑内部用户账户：

1. 在控制台树中，打开“用户账户”文件夹。
“用户账户”文件夹默认是“高级”文件夹的子文件夹。
2. 在工作区，双击您要编辑的内部用户账户。

3. 在打开的属性：<用户名称>窗口，更改用户账户设置：

- 描述
- 完整名称
- 主电子邮件
- 主电话
- 连接到 Kaspersky Security Center 的用户的密码

密码必须符合以下规则：

- 密码必须是8到16位字符长度。
- 密码必须包含以下组中三组的字符：
 - 大写字母 (A-Z)
 - 小写字母 (a-z)
 - 数字 (0-9)
 - 特殊字符 (@ # \$ % ^ & * - _ ! + = [] { } | : ' . ? / \ ` ~ " () ;)
- 密码不可以包含任何空格、Unicode 字符以及“.”和“@”按先后顺序的组合。

要查看输入的密码，单击并按住“显示”按钮。

输入密码的尝试次数有限。默认下，允许的最大密码输入尝试次数是 10。您可以管理允许的密码输入尝试次数，描述在[更改允许的密码输入尝试次数](#)。

如果用户输入无效的密码指定次数，用户账户被锁定一小时。在用户账户列表，被阻止账户的用户图标()被灰掉（不可用）。您仅可以通过更改密码解除阻止用户账户。

- 如果必要，选择“禁用账户”复选框以禁止用户连接到应用程序。您可以禁用账户，例如，在员工离职后。
- 如果要启用其他选项以保护用户账户免遭未经授权的修改，请选择“当账户设置被修改时请求密码”选项。如果启用此选项，则修改用户账户设置需要在“常规功能：用户权限”功能区域中拥有[修改对象 ACL](#)权限的用户进行授权。

4. 单击“确定”。

被编辑的用户账户在“用户账户”文件夹的工作区中显示。

更改允许的密码输入尝试次数

Kaspersky Security Center 用户可以输入无效的密码有限次数。达到限制后，用户账户被锁定一小时。

默认下，允许的最大密码输入尝试次数是 10。您可以更改允许的密码输入尝试次数，描述在该部分。

要更改允许的密码输入尝试次数:

1. 打开安装了管理服务器的设备的注册表（例如，在开始 → 运行菜单使用 regedit 命令）。
2. 转至以下键：
 - 对于 32 位系统：
HKEY_LOCAL_MACHINE\SOFTWARE\KasperskyLab\Components\34\1093\1.0.0.0\ServerFlags
 - 对于 64 位系统：
HKEY_LOCAL_MACHINE\SOFTWARE\Wow6432Node\KasperskyLab\Components\34\1093\1.0.0.0\ServerF
3. 如果 SrvSplPpcLogonAttempts 值不存在，创建它。值类型是 DWORD。
默认下，Kaspersky Security Center 被安装后，该值未被创建。
4. 在 SrvSplPpcLogonAttempts 值中指定所需的尝试次数。
5. 单击“确定”保存更改。
6. 重启管理服务器服务。

允许的最大密码输入尝试次数被更改。

配置内部用户名称的唯一性检查

您可以配置对 Kaspersky Security Center 内部用户的唯一性检查。内部用户名称唯一性检查仅可以在要创建该用户账户的虚拟管理服务器或主管理服务器上运行，或者在所有虚拟管理服务器和主管理服务器上运行。默认情况下，内部用户名称唯一性在所有虚拟管理服务器和主管理服务器上检查。

要在虚拟管理服务器或主管理服务器上启用内部用户名称唯一性检查:

1. 打开安装了管理服务器的设备的注册表（例如，在开始 → 运行菜单使用 regedit 命令）。
2. 转至以下分支：
 - 对于 32 位系统：
HKEY_LOCAL_MACHINE\SOFTWARE\KasperskyLab\Components\34\core\independent\KLLIM
 - 对于 64 位系统：
HKEY_LOCAL_MACHINE\SOFTWARE\Wow6432Node\KasperskyLab\Components\34\core\independent\
3. 对于 LP_InterUserUniqVsScope（DWORD）键，设置 00000001 值。
该键指定的默认值是 0。
4. 重启管理服务器服务。

名称唯一性检查在创建内部用户的虚拟管理服务器上运行，或者在创建内部用户的主管理服务器上运行。

要在所有虚拟管理服务器和主管理服务器上启用内部用户名称唯一性检查:

1. 打开安装了管理服务器的设备的注册表（例如，在开始 → 运行菜单使用 regedit 命令）。

2. 转至以下分支：

- 对于 64 位系统：

HKEY_LOCAL_MACHINE\SOFTWARE\Wow6432Node\KasperskyLab\Components\34\core\independent\

- 对于 32 位系统：

HKEY_LOCAL_MACHINE\SOFTWARE\KasperskyLab\Components\34\core\independent\KLLIM

3. 对于 LP_InterUserUniqVsScope (DWORD) 键，设置 00000000 值。

该键指定的默认值是 0。

4. 重启管理服务服务器。

内部用户名称唯一性检查将在所有虚拟管理服务服务器和主管理服务服务器上运行。

添加安全组

您可以添加安全组（用户组），运行组和安全组对程序不同功能访问权限的复杂配置。可为安全组分配与其各自的目的对应的名称。例如，名字可以对应于用户所在办公室地点或者用户所属公司的组织机构单元名称。

一个用户可以属于多个安全组。一个虚拟管理服务服务器管理的用户账户可以仅属于该虚拟服务器的安全组并仅具有该虚拟服务器的访问权限。

要添加安全组：

1. 在控制台树中，选择“用户账户”文件夹。

“用户账户”文件夹默认是“高级”文件夹的子文件夹。

2. 单击“添加安全组”按钮。

“添加安全组”窗口将开启。

3. 在“添加安全组”窗口，在“常规”区域，指定组名称。

组名称不能包含多于 255 个字符并且不能包含特殊字符，例如 *, <, >, ?, \, ., |。组名称必须唯一。

您可以在“描述”输入字段中输入组描述。填充“描述”字段是可选的。

4. 单击“确定”。

您添加的安全组显示在控制台树的“用户账户”文件夹。您可以[添加用户](#)到新创建的组。

添加用户到组

要添加用户到组：

1. 在控制台树中，选择“用户账户”文件夹。

“用户账户”文件夹默认是“高级”文件夹的子文件夹。

2. 在用户账户和组列表，选择您要添加用户的组。

3. 在组属性窗口，选择“组用户”区域并点击“添加”按钮。

带有用户列表的窗口打开。

4. 在列表中，选择您要包含在组中的用户。
5. 单击“确定”。

用户被添加到组并显示在用户组列表中。

配置对应用程序功能的访问权限。基于角色的访问控制

Kaspersky Security Center 针对 Kaspersky Security Center 和受管理 Kaspersky 应用程序的功能提供了基于角色的访问手段。

您可以通过以下方式之一为 Kaspersky Security Center 用户配置[对应用程序功能的访问权限](#)：

- 通过为每个用户或用户组单独配置权限。
- 通过使用一组预定义的权限创建标准用户角色并根据用户的职责范围将这些角色分配给用户。

用户角色（也称为角色）是预定义的对 Kaspersky Security Center 功能或受管理 Kaspersky 应用程序的访问权限集。角色可以[分配](#)给用户或用户组。

应用用户角色旨在简化和缩短配置用户对应用程序功能的访问权限的常规程序。角色内的访问权限根据标准任务和用户的职责范围进行配置。

可为用户角色分配与其各自的目的对应的名称。您可在程序中创建无限数量的角色。

您可以将[预定义的用户角色](#)与已经配置的权限集一起使用，或者[创建新角色](#)并自行配置所需的权限。

应用程序功能的访问权限

下表显示了 Kaspersky Security Center 的功能，以及用于管理关联任务、报告、设置和执行关联用户操作的访问权限。

要执行表中列出的用户操作，用户必须拥有该操作旁边指定的权限。

读取、修改和执行权限适用于任何任务、报告或设置。除这些权限外，要针对设备分类管理任务、报告或设置，用户还需要拥有“对设备分类执行操作”权限。

表中缺少的所有任务、报告、设置和安装包均属于“常规功能：基本功能”功能区域。

应用程序功能的访问权限

功能区域	权限	用户操作：执行操作所需的权限	任务	报告	其他
常规功能：管理组的管理	修改	<ul style="list-style-type: none"> • 将设备添加到管理组：修改 • 从管理组中删除设备：修改 • 将管理组添加到另一个管理组：修改 	无	无	无

		<ul style="list-style-type: none"> 将管理组从另一个管理组中删除：修改 			
常规功能：访问对象而不考虑它们的 ACL	读取	获取对所有对象的读取权限：读取	无	无	无
常规功能：基本功能	<ul style="list-style-type: none"> 读取 修改 执行 对设备分类执行操作 	<ul style="list-style-type: none"> 虚拟服务器的设备移动规则（创建、修改或删除）：修改、对设备分类执行操作 获取移动 (LWNGT) 协议自定义证书：读取 设置移动 (LWNGT) 协议自定义证书：写入 获取 NLA 定义的网络列表：读取 添加、修改或删除 NLA 定义的网络列表：修改 查看组的访问控制列表：读取 查看卡巴斯基事件日志：读取 	<ul style="list-style-type: none"> “将更新下载至管理服务服务器存储库” “提交报告” “分发安装包” “在从属管理服务服务器上远程安装应用程序” 	<ul style="list-style-type: none"> “保护状态报告” “威胁报告” “感染最严重的设备报告” “反病毒数据库状态报告” “错误报告” “网络攻击报告” “已安装的邮件系统保护应用程序汇总报告” “已安装的周边防护应用程序汇总报告” “已安装的应用程序类型汇总报告” “受感染的设备用户报告” “事故报告” “事件报告” “分发点活动报告” “从属管理服务服务器报告” 	无

				<ul style="list-style-type: none"> “设备控制事件报告” “漏洞报告” “禁止的应用程序报告” “Web 控制报告” “受管理设备加密状态报告” “大容量存储设备加密状态报告” “文件加密错误报告” “加密文件访问被阻止报告” “加密设备访问权限报告” “有效用户权限报告” “权限报告” 	
常规功能：已删除对象	<ul style="list-style-type: none"> 读取 修改 	<ul style="list-style-type: none"> 查看回收站中的已删除对象：读取 删除回收站中的对象：修改 	无	无	无
常规功能：事件处理	<ul style="list-style-type: none"> 删除事件 编辑事件通知设置 编辑事件记录设置 修改 	<ul style="list-style-type: none"> 更改事件注册设置：编辑事件记录设置 更改事件通知设置：编辑事件通知设置 删除事件：删除事件 	无	无	设置： <ul style="list-style-type: none"> 病毒爆发设置：创建病毒爆发事件所需的病毒检测数量 病毒爆发设置

					置：评估病毒检测的时间段 <ul style="list-style-type: none"> • 数据库中存储的最大事件数量 • 已删除设备中事件的存储时间段
常规功能：对管理服务器的操作	<ul style="list-style-type: none"> • 读取 • 修改 • 执行 • 修改对象 ACL • 对设备分类执行操作 	<ul style="list-style-type: none"> • 指定用于连接网络代理的管理服务器端口：修改 • 指定在管理服务器上启动的激活代理端口：修改 • 指定在管理服务器上启动的移动激活代理端口：修改 • 指定用于分发独立安装包的 Web 服务器端口：修改 • 指定用于分发 MDM 配置文件的 Web 服务器端口：修改 • 指定用于通过 Kaspersky Security Center Web Console 连接的管理服务器 SSL 端口：修改 • 指定用于移动连接的管理服务器端口：修改 • 指定管理服务器数据库中存储的最大事件数量：修改 • 指定管理服务器可以发送的最大事件数量：修改 • 指定管理服务器可以发送事件的时间段：修改 	<ul style="list-style-type: none"> • “备份管理服务器数据” • “数据库维护” 	无	无

常规功能： Kaspersky 软件部署	<ul style="list-style-type: none"> • 管理 Kaspersky 补丁 • 读取 • 修改 • 执行 • 对设备分类执行操作 	批准或拒绝安装补丁：管理 Kaspersky 补丁	无	<ul style="list-style-type: none"> • “虚拟管理服务器授权许可密钥使用报告” • “Kaspersky 软件版本报告” • “不兼容的应用程序报告” • “Kaspersky 软件模块更新版本报告” • “保护部署报告” 	安装包： “Kaspersky”
常规功能：密钥管理	<ul style="list-style-type: none"> • 导出密钥文件 • 修改 	<ul style="list-style-type: none"> • 导出密钥文件：导出密钥文件 • 修改管理服务器授权许可密钥设置：修改 	无	无	无
常规功能：强制报告管理	<ul style="list-style-type: none"> • 读取 • 修改 	<ul style="list-style-type: none"> • 创建报告而不考虑它们的 ACL：写入 • 执行报告而不考虑它们的 ACL：读取 	无	无	无
常规功能：管理服务器层级	配置管理服务器层级	注册、更新或删除从属管理服务器：配置管理服务器层级	无	无	无
常规功能：用户权限	修改对象 ACL	<ul style="list-style-type: none"> • 更改任何对象的“安全”属性：修改对象 ACL • 管理用户角色：修改对象 ACL • 管理内部用户：修改对象 ACL • 管理安全组：修改对象 ACL • 管理别名：修改对象 ACL 	无	无	无
常规功能：虚			无	“第三方软件	无

<p>拟管理服务器</p>	<ul style="list-style-type: none"> • 管理虚拟管理服务器 • 读取 • 修改 • 执行 • 对设备分类执行操作 	<ul style="list-style-type: none"> • 获取虚拟管理服务器列表：读取 • 获取关于虚拟管理服务器的信息：读取 • 创建、更新或删除虚拟管理服务器：管理虚拟管理服务器 • 将虚拟管理服务器移动到另一个组：管理虚拟管理服务器 • 设置管理虚拟服务器权限：管理虚拟管理服务器 		<p>更新安装结果报告”</p>	
<p>移动设备管理：常规</p>	<ul style="list-style-type: none"> • 连接新设备 • 仅发送信息命令到移动设备 • 发送命令到移动设备 • 管理证书 • 读取 • 修改 	<ul style="list-style-type: none"> • 获取密钥管理服务还原数据：读取 • 删除用户证书：管理证书 • 获取用户证书的公开部分：读取 • 检查是否启用了公钥基础结构：读取 • 检查公钥基础结构帐户：读取 • 获取公钥基础结构模板：读取 • 通过扩展密钥用法证书获取公钥基础结构模板：读取 • 检查公钥基础结构证书是否被吊销：读取 • 更新用户证书发行设置：管理证书 • 获取用户证书发行设置：读取 • 按应用程序名称和版本获取软件包：读取 • 设置或取消用户证书：管理证书 	<p>无</p>	<p>无</p>	<p>无</p>

		<ul style="list-style-type: none"> 续订用户证书：管理证书 设置用户证书标签：管理证书 运行 MDM 安装包的生成；取消生成 MDM 安装包：连接新设备 			
系统管理：连接性	<ul style="list-style-type: none"> 开始 RDP 会话 连接到现有 RDP 会话 启动隧道 将设备中的文件保存到管理员工作站 读取 修改 执行 对设备分类执行操作 	<ul style="list-style-type: none"> 创建桌面共享会话：创建桌面共享会话的权限 创建 RDP 会话：连接到现有 RDP 会话 创建隧道：启动隧道 保存内容网络列表：将设备中的文件保存到管理员工作站 	无	“设备用户报告”	无
系统管理：硬件清单	<ul style="list-style-type: none"> 读取 修改 执行 对设备分类执行操作 	<ul style="list-style-type: none"> 获取或导出硬件清单对象：读取 添加、设置或删除硬件清单对象：写入 	无	<ul style="list-style-type: none"> “硬件注册报告” “配置更改报告” “硬件报告” 	无
系统管理：网络访问控制	<ul style="list-style-type: none"> 读取 修改 	<ul style="list-style-type: none"> 查看 CISCO 设置：读取 更改 CISCO 设置：写入 	无	无	无
系统管理：操作系统部署	<ul style="list-style-type: none"> 部署 PXE 服务器 	<ul style="list-style-type: none"> 部署 PXE 服务器：部署 PXE 服务器 	“基于参考设备操作系统映像创建安装包”	无	安装包：“操作系统映像”

	<ul style="list-style-type: none"> • 读取 • 修改 • 执行 • 对设备分类执行操作 	<ul style="list-style-type: none"> • 查看 PXE 服务器列表： 读取 • 在 PXE 客户端上启动或 停止安装过程：执行 • 管理 WinPE 驱动程序 和操作系统映像：修改 			
系统管理：漏洞和补丁管理	<ul style="list-style-type: none"> • 读取 • 修改 • 执行 • 对设备分类执行操作 	<ul style="list-style-type: none"> • 查看第三方补丁属性： 读取 • 更改第三方补丁属性： 修改 	<ul style="list-style-type: none"> • “执行 Windows Update 同步” • “安装 Windows Update 更新” • “修复漏洞” • “安装所需更新并修复漏洞” 	“软件更新报告”	无
系统管理：远程安装	<ul style="list-style-type: none"> • 读取 • 修改 • 执行 • 对设备分类执行操作 	<ul style="list-style-type: none"> • 查看基于第三方漏洞和 补丁管理的安装包属性： 读取 • 更改基于第三方漏洞和 补丁管理的安装包属性： 修改 	无	无	安装包： <ul style="list-style-type: none"> • “自定义应用程序” • “VAPM 包”
系统管理：软件清单	<ul style="list-style-type: none"> • 读取 • 修改 • 执行 • 对设备分类执行操作 	无	无	<ul style="list-style-type: none"> • “已安装的应用程序报告” • “应用程序注册历史记录报告” • “已授权应用程序组状态报告” • “第三方软件授权许可密钥报告” 	无

预定义用户角色

分配给 Kaspersky Security Center 用户的用户角色为他们提供了[对应用程序功能的访问权限集](#)。

您可以将预定义的用户角色与已经配置的权限集一起使用，或者创建新角色并自行配置所需的权限。Kaspersky Security Center 中有些预定义用户角色可以与特定的职位相关联，例如：审计员、安全官、主管（这些角色从版本 11 开始在 Kaspersky Security Center 中出现）。这些角色的访问权限是根据标准任务和相关职位的职责范围预先配置的。下表显示了角色如何与特定职位相关联。

特定职位角色示例

角色	注释
审计员	允许所有报告类型操作、所有查看操作，包括查看已删除对象（授予在“已删除对象”区域的读取和写入权限）。不允许其他操作。您可以分配该角色到执行您组织的审计的人。
管理者	允许所有查看操作；不允许其他操作。您可以分配该角色到负责您组织的 IT 安全的安全官和其他管理员。
安全官	允许所有查看操作，允许报告管理；在 系统管理：连接 区域授予有限的权限。您可以分配该角色到负责您组织的 IT 安全的安全官。

下表显示了分配给每个预定义用户角色的访问权限。

预定义用户角色的访问权限

角色	描述
管理服务器管理员	允许在以下功能区域的所有操作： <ul style="list-style-type: none">• 常规功能：<ul style="list-style-type: none">• 基本功能• 事件处理• 管理服务器层级• 虚拟管理服务器• 系统管理：<ul style="list-style-type: none">• 连接• 硬件清单• 软件清查
管理服务器操作员	授予在以下所有功能区域的读取和执行权限： <ul style="list-style-type: none">• 常规功能：<ul style="list-style-type: none">• 基本功能• 虚拟管理服务器• 系统管理：

	<ul style="list-style-type: none"> • 连接 • 硬件清单 • 软件清查
<p>审计员</p>	<p>在“常规功能”中，允许功能区域内的所有操作：</p> <ul style="list-style-type: none"> • 访问对象而不考虑它们的 ACL • 删除对象 • 强制报告管理 <p>您可以分配该角色到执行您组织的审计的人。</p>
<p>安装管理员</p>	<p>允许在以下功能区域的所有操作：</p> <ul style="list-style-type: none"> • 常规功能： <ul style="list-style-type: none"> • 基本功能 • Kaspersky 软件部署 • 授权许可密钥管理 • 系统管理： <ul style="list-style-type: none"> • 操作系统部署 • 漏洞和补丁管理 • 远程安装 • 软件清查 <p>授予在“常规功能：虚拟管理服务器”功能区域的读取和执行权限。</p>
<p>安装操作员</p>	<p>授予在以下所有功能区域的读取和执行权限：</p> <ul style="list-style-type: none"> • 常规功能： <ul style="list-style-type: none"> • 基本功能 • Kaspersky 软件部署（也授予在该区域的管理 Kaspersky 补丁 权限） • 虚拟管理服务器 • 系统管理： <ul style="list-style-type: none"> • 操作系统部署 • 漏洞和补丁管理 • 远程安装 • 软件清查

Kaspersky Endpoint Security 管理员	<p>允许在以下功能区域的所有操作：</p> <ul style="list-style-type: none"> • 常规功能：基本功能 • Kaspersky Endpoint Security 区域，包括所有功能
Kaspersky Endpoint Security 操作员	<p>授予在以下所有功能区域的读取和执行权限：</p> <ul style="list-style-type: none"> • 常规功能：基本功能 • Kaspersky Endpoint Security 区域，包括所有功能
主管员	<p>在“常规功能”中，除以下区域外，允许功能区域内的所有操作：</p> <ul style="list-style-type: none"> • 访问对象而不考虑它们的 ACL • 强制报告管理
主要操作员	<p>授予在以下所有功能区域的读取和执行（如果适用）权限：</p> <ul style="list-style-type: none"> • 常规功能： <ul style="list-style-type: none"> • 基本功能 • 删除对象 • 管理服务器上的操作 • Kaspersky 软件开发 • 虚拟管理服务器 • 移动设备管理：常规 • 系统管理，包括所有功能 • Kaspersky Endpoint Security 区域，包括所有功能
“移动设备管理”管理员	<p>允许在以下功能区域的所有操作：</p> <ul style="list-style-type: none"> • 常规功能：基本功能 • 移动设备管理：常规
“移动设备管理”操作员	<p>授予在“常规功能：基本功能”功能区域中“读取”和“执行”的权限。</p> <p>在“移动设备管理：常规”功能区域中，授予“读取”和“仅发送信息命令到移动设备”的权限。</p>
安全官	<p>在“常规功能”中，允许以下功能区域中的所有操作：</p> <ul style="list-style-type: none"> • 访问对象而不考虑它们的 ACL • 强制报告管理 <p>授予在“系统管理：连接”功能区域的“读取”、“修改”、“执行”、“将设备中的文件保存到管理员工作站”和“对设备分类执行操作”权限。</p>

	您可以分配该角色到负责您组织的 IT 安全的安全官。
Self Service Portal 用户	允许在“移动设备管理: Self Service Portal ”功能区域的所有操作。Kaspersky Security Center 11 和更高版本不支持此功能。
管理者	授予在“常规功能: 访问对象而不考虑它们的 ACL”和“常规功能: 强制报表管理”功能区域的读取权限。 您可以分配该角色到负责您组织的 IT 安全的安全官和其他管理员。
“漏洞和补丁管理”管理员	允许在“常规功能: 基本功能”和“系统管理”（包括所有功能）功能区域的所有操作。
“漏洞和补丁管理”操作员	授予在“常规功能: 基本功能”和“系统管理”（包括所有功能）功能区域的读取和执行（如果适用）权限。

添加用户角色

添加用户角色:

1. 在控制台树中，选择具有所需管理服务器名称的节点。
2. 在管理服务器的上下文菜单中，选择“属性”。
3. 在管理服务器属性窗口，在“区域”窗格选择“用户角色”并单击“添加”按钮。

如果启用了“[显示安全设置区域](#)”选项，则“用户角色”区域可用。

4. 在“新角色”属性窗口中，配置以下角色:
 - 在“区域”，选择“常规”并指定角色名称。
角色名称不能包括 100 个以上字符。
 - 选择“权限”区域，通过选择应用程序功能旁边的“允许”和“拒绝”复选框配置权限集。

如果您在主管理服务器上操作，则可以启用“转发角色列表到从属管理服务器”[选项](#)。

5. 单击“确定”。

角色已添加。

已经为管理服务器创建的用户角色显示在管理服务器属性窗口的“用户角色”区域。您可以修改或删除用户角色，也可以[为用户组指定角色](#)或选定的用户。

为用户或用户组分配角色

将角色分配给用户或用户组:

1. 在控制台树中，选择具有所需管理服务器名称的节点。
2. 在管理服务器的上下文菜单中，选择“属性”。

3. 在“管理服务器属性”窗口中，选择“安全性”区域。

如果选中了界面设置窗口中的“[显示安全设置区域](#)”复选框，则“安全性”区域可用。

4. 在“组或用户的名称”字段，选择将要指派角色的一个用户或一组用户。

如果用户或用户组未包含在该字段中,您可以点击添加按钮进行添加。

当点击添加按钮添加用户时,您可以选择用户认证类型（Microsoft Windows 或 Kaspersky Security Center）。Kaspersky Security Center 认证用于选择处理虚拟管理服务器的内部用户账户。

5. 选择角色标签并点击添加按钮。

“用户角色”窗口将开启。该窗口显示已经创建的用户角色。

6. 在用户角色窗口，为用户组选择一个角色。

7. 单击“确定”。

拥有一组处理管理服务器权限的角色将被指派给用户组的用户。已指派的角色显示在管理服务器属性窗口里安全性区域的角色标签中。

分配权限到用户和组

您可以给予用户和用户组权限以使用管理服务器和您拥有管理插件的 Kaspersky 程序（例如，Kaspersky Endpoint Security for Windows）的不同功能。

将权限分配给用户或用户组：

1. 在控制台树中，做以下之一：

- 扩展**管理服务器**节点并选择所需管理服务器的子文件夹。
- 选择**管理组**。

2. 在管理服务器或管理组的上下文菜单中，选择“属性”。

3. 在打开的管理服务器属性窗口（或管理组属性窗口），在左侧“区域”窗格选择“安全性”。

如果选中了界面设置窗口中的“[显示安全设置区域](#)”复选框，则“安全性”区域可用。

4. 在“安全性”区域的“组或用户的名称”列表选择用户或组。

5. 在工作区下方的权限列表中，在“权限”选项卡为用户或组配置权限集：

- a. 点击加号（+）以扩展列表中的节点并获取到权限的访问。
- b. 选择您想要的权限旁边的“允许”和“拒绝”复选框。

例子 1: 扩展“访问对象而不考虑它们的 ACLs”节点或“已删除对象”节点，并选择“读取”。

例子 2: 扩展“基本功能”节点，并选择“写入”。

6. 当您已配置了权限集时，单击“应用”。

用户或用户组的权限集将被配置。

管理服务器（或管理组）的权限被分成以下部分：

- 常规功能：
 - 管理组的管理（仅对 Kaspersky Security Center 11 或更新）
 - 访问对象而不考虑它们的 ACLs（仅对 Kaspersky Security Center 11 或更新）
 - 基本功能
 - 已删除对象（仅对 Kaspersky Security Center 11 或更新）
 - 事件处理
 - 管理服务器操作（仅在管理服务器的属性窗口）
 - 部署 Kaspersky 应用程序
 - 授权许可密钥管理
 - 强制报告管理（仅对 Kaspersky Security Center 11 或更新）
 - 服务器层级
 - 用户权限
 - 虚拟管理服务器
- 移动设备管理：
 - 常规
- 系统管理：
 - 连接
 - 硬件清单
 - 网络访问控制
 - 部署操作系统
 - 管理漏洞和补丁
 - 远程安装
 - 软件清查

如果没有为权限选择“允许”或“拒绝”，则该权限被认为是未定义的：它将被拒绝，直到被用户明确拒绝或允许为止。

用户权限是以下各项的集合：

- 用户自己的权限
- 分配给该用户的所有角色的权限
- 用户所属的所有安全组的权限
- 分配到用户所属安全组的所有角色的权限

如果至少一个权限集对权限“拒绝”，那么用户被拒绝该权限，即便其他集允许它或保持未定义。

传输用户角色到从属管理服务器

默认情况下，主管理服务器和从属管理服务器的用户角色列表是独立的。您可以配置应用程序自动传输在主管理服务器上创建的用户角色到所有从属管理服务器。用户角色也可以从从属管理服务器传输到其自己的从属管理服务器。

要从主管理服务器传输用户角色到从属管理服务器：

1. 打开主应用程序窗口。
2. 执行以下操作之一：
 - 在控制台树，右击管理服务器的名称，并在上下文菜单中选择**属性**。
 - 如果您有活动管理服务器策略，在**策略文件夹**的工作区，右击该策略并在上下文菜单中选择**属性**。
3. 在管理服务器属性窗口或策略设置窗口的“**区域**”窗格，选择“**用户角色**”。

如果启用了“[显示安全设置区域](#)”选项，则“用户角色”区域可用。

4. 启用“**转发角色列表到从属管理服务器**”选项。
5. 单击“**确定**”。

应用程序将主管理服务器的用户角色复制到从属管理服务器。

启用“**转发角色列表到从属管理服务器**”选项并传输用户角色后，不能在从属管理服务器上编辑或删除这些用户角色。当您创建新角色或在主管理服务器上编辑现有角色时，更改被自动复制到从属管理服务器。当您在主管理服务器上删除用户角色时，该角色在从属管理服务器上被保留，但无法被编辑或删除。

从主管理服务器传播到从属管理服务器的角色显示有锁图标 (🔒)。您无法在从属管理服务器上编辑这些角色。

如果您在主管理服务器上创建角色，且在从属管理服务器上有相同名称的角色，新角色被复制到从属管理服务器，其名称后被添加索引，例如，~~1、~~2（索引可以随机）。

如果禁用“**转发角色列表到从属管理服务器**”选项，所有用户角色在从属管理服务器上被保留，但是独立于主管理服务器上的角色。独立后，从属管理服务器上的用户角色可以被编辑或删除。

指派用户作为设备所有者

您可以指定用户做为设备所有者来分配设备到用户。如果您必须在设备上运行一些操作（例如，升级硬件），管理员可以通知设备所有者来授权这些操作。

要指定用户做为设备所有者：

1. 在控制台树中，选择“受管理设备”文件夹。
2. 在文件夹工作区的“设备”选项卡上，选择您要指定拥有者的设备。
3. 在设备的上下文菜单中，选择“属性”。
4. 在设备属性窗口中，选择系统信息 → 会话。
5. 单击“设备所有者”字段旁边的“分配”按钮。
6. 在“用户分类”窗口，选择您要指定为设备所有者的用户并单击“确定”。
7. 单击“确定”。

设备所有者被指定。默认情况下，“设备所有者”字段用来自活动目录的值填充并在每次[活动目录轮询](#)时更新。您可以在设备所有者报告中查看设备所有者。您可以使用[新报告向导](#)创建报告。

将消息传送给用户

通过电子邮件将消息发送给用户：

1. 在控制台树的“用户账户”文件夹中，选择用户。
“用户账户”文件夹默认是“高级”文件夹的子文件夹。
2. 在用户的上下文菜单中，选择“通过邮件通知”。
3. 在“将消息发送至用户”窗口中填写相关字段并单击“确定”按钮。

消息将发送至已在用户属性中指定的电子邮件地址。

将 SMS 消息发送给用户：

1. 在控制台树的“用户账户”文件夹中，选择用户。
2. 在用户的上下文菜单中，选择“发送 SMS”。
3. 在“SMS 文本”窗口中填写相关字段并单击“确定”按钮。

消息将发送至在用户属性中指定号码的移动设备。

查看用户的移动设备列表

查看用户移动设备列表：

1. 在控制台树的“用户账户”文件夹中，选择用户。
“用户账户”文件夹默认是“高级”文件夹的子文件夹。

2. 在用户账户的上下文菜单中，选择“属性”。
3. 在用户账户的属性窗口中，选择“移动设备”区域。

在“移动设备”区域，您可以查看用户移动设备列表及每个设备的相关信息。您可以点击“导出到文件”按钮可将移动设备列表保存到文件。

为用户安装证书

您可以为用户安装三种类型证书：

- 共享证书，用于识别用户的移动设备。
- 邮件证书，用于设置用户移动设备上的企业邮箱。
- VPN 证书，用于设置用户移动设备上的虚拟私有网络。

将证书发布给用户并安装它：

1. 在控制台树中，打开“用户账户”文件夹，选择用户账户。
“用户账户”文件夹默认是“高级”文件夹的子文件夹。
2. 在用户账户的上下文菜单中，选择“安装证书”。

启动证书安装向导。遵照向导的说明。

在证书安装向导结束后，证书将被创建并为用户安装。您可以查看已安装用户证书列表并将其[导出到文件](#)。

查看发布给用户的证书列表

查看所有发布给用户的证书列表：

1. 在控制台树的“用户账户”文件夹中，选择用户。
“用户账户”文件夹默认是“高级”文件夹的子文件夹。
2. 在用户账户的上下文菜单中，选择“属性”。
3. 在用户账户的属性窗口中，选择“证书”区域。

在“证书”区域，您可以查看用户证书列表及每个证书的相关信息。您可以点击“导出到文件”按钮将证书列表保存到文件。

关于虚拟管理服务器的管理员

通过虚拟管理服务器管理的企业网络的管理员以该窗口中指定的用户账户启动 Kaspersky Security Center 13.1 Web Console 以查看反病毒保护详情。

如果需要，可以在虚拟服务器上创建多个管理员账户。

虚拟管理服务器的管理员是 Kaspersky Security Center 的一个内部用户。系统不会将内部用户的任何数据传送到操作系统。Kaspersky Security Center 将验证内部用户。

远程安装操作系统和应用程序

Kaspersky Security Center 允许您创建操作系统镜像，并将其部署在网络客户端设备上，也可以执行远程安装 Kaspersky 或其他供应商的应用程序。

若要创建操作系统镜像，您必须在管理服务器上安装 [Windows ADK](#) 和 [Windows ADK 的 Windows PE 加载项](#) 工具。我们建议您安装最新版本的 Windows ADK 和 Windows ADK 的 Windows PE 加载项。您可以创建任何符合 [Kaspersky Security Center 的要求](#) 的 Windows 操作系统镜像。

捕捉操作系统镜像

Kaspersky Security Center 可以从设备上捕捉操作系统镜像并将这些镜像传输至管理服务器。此类操作系统镜像将存储在管理服务器上的专用文件夹内。参考设备的操作系统镜像被捕获并通过 [安装包创建](#) 任务创建。

操作系统镜像捕捉功能拥有以下特点：

- 无法捕捉管理服务器所在设备的操作系统镜像。
- 捕捉操作系统镜像时，名为 `sysprep.exe` 的实用程序将重置参考设备的设置。如果您要恢复参考设备的设置，在“操作系统镜像创建向导”中选择“创建设备状态备份副本”选框。
- 镜像捕捉进程提供对参考设备重启的功能。

在新设备上部署操作系统镜像

您可以将获得的镜像部署在尚未安装操作系统的新联网设备上。在这种情况下将使用名为 Preboot eXecution Environment (PXE) 的技术。选择将用作 PXE 服务器的联网设备。该设备必须满足以下要求：

- 应该首先在设备上安装网络代理。
- 该设备上无法激活 DHCP 服务器，因为 PXE 服务器使用 DHCP 服务器的端口。
- 包含该设备的网络分段中不可以包含任何其他 PXE 服务器。

要部署操作系统，必须满足以下条件：

- 设备上必须安装网卡。
- 设备必须连接到网络。
- 引导设备时，必须在 BIOS 中选择“网络引导”选项。

系统将执行以下操作系统部署操作：

1. PXE 服务器将在新客户端设备启动时与其建立连接。
2. 客户端设备将被包含在 Windows Preinstallation Environment (WinPE) 内。

将设备添加到 WinPE 中可能需要为 WinPE 配置驱动程序集。

3. 客户端设备将在管理服务器上注册。
4. 管理员可以为客户端设备分配带有操作系统镜像的安装包。

管理员可以添加所需驱动器到带有操作系统镜像的安装包。管理员也可以指定带有操作系统设置的配置文件以在安装过程中应用。

5. 操作系统将部署在客户端设备上。

管理员可以手动指定尚未连接的客户端设备的 MAC 地址，为它们分配带有操作系统镜像的安装包。选定客户端设备连接至 PXE 服务器时，操作系统将自动安装至这些设备中。

将操作系统镜像部署在已经安装了其他操作系统的设备上

将操作系统镜像部署在已经安装其他操作系统的客户端设备上的操作将由特定设备的远程安装任务执行。

安装 Kaspersky 和其他供应商的应用程序

管理员可以创建任何应用程序的安装包，在安装包中包含用户指定的任何应用程序，然后通过远程安装任务将应用程序安装到客户端设备上。

创建操作系统镜像

操作系统镜像使用删除参考设备的操作系统镜像任务来创建。

若要创建操作系统镜像制作任务，请执行以下操作：

1. 在控制台树的“远程安装”文件夹中，选择“安装包”子文件夹。
2. 单击“创建安装包”按钮以运行新安装包向导。
3. 在向导的“选择安装包类型”窗口中单击“使用操作系统镜像创建安装包”按钮。
4. 遵照向导的说明。

当向导结束时，以基于参考设备 OS 镜像创建安装包为名称的管理服务器任务被创建。您可以在“任务”文件夹中查看该任务。

当“基于参考设备 OS 镜像创建安装包”任务完成后，安装包创建完成，您可以使用该安装包通过 PXE 服务器或远程安装任务在客户端设备上部署操作系统。您可以在“安装包”文件夹中查看安装包。

安装操作系统镜像

Kaspersky Security Center 允许您部署桌面和基于服务器的 Windows® 操作系统 WIM 镜像到组织网络上的设备。

以下方法可以被用于获取可以用 Kaspersky Security Center 工具部署的操作系统镜像：

- 从包含在 Windows 分发中的 install.wim 文件导入
- 从参考设备捕获镜像

支持操作系统镜像部署的两个方案：

- 在“干净”（没有安装任何操作系统）设备上部署
- 在运行 Windows 的设备上部署

管理服务器拥有 Windows 预安装环境(WinPE)的服务镜像，总是用于捕获操作系统镜像和对其进行部署。所有目标设备正常运行所需的驱动程序都必须被添加 WinPE。通常情况下，以太网接口运行所需的芯片集驱动程序必须被添加。

以下需求必须被满足以便实现镜像部署和捕获方案：

- Windows Automated Installation Kit (AIK) 版本 2.0 或更新，或者 Windows Assessment and Deployment Kit (WADK) 必须被安装在管理服务器。如果方案允许在 Windows XP 上安装或捕获镜像，AIK 必须被安装。
- DHCP 服务器必须在目标设备所在的网络中可用。
- 管理服务器的共享文件夹必须为目标设备所在的网络以读取方式打开。如果共享文件夹位于管理服务器，KIPxeUser 账户需要访问权限(该账户在运行管理服务器安装程序时被自动创建)。如果共享文件夹位于管理服务器以外，必须授予每个人访问权限。

当选择要安装的操作系统的镜像时，管理员必须明确指定目标设备的 CPU 架构：x86 或 x86-64。

配置 KSN 代理服务器地址

默认下，管理服务器域名与 KSN 代理服务器地址一致。如果您更改管理服务器域名，您必须指定正确的 KSN 代理服务器地址以防止主机设备与 KSN 之间的连接丢失。

要配置 KSN 代理服务器地址：

1. 在控制台树中，转到高级 → 远程安装 → 安装包。
2. 在“安装包”的上下文菜单中，选择“属性”。
3. 在打开的窗口中，在“常规”选项卡中指定新 KSN 代理服务器地址。
4. 单击“应用”按钮。

此后，指定的地址被用作 KSN 代理服务器地址。

添加 Windows Preinstallation Environment (WinPE) 的驱动程序

要添加 Windows Preinstallation Environment (WinPE) 的驱动程序：

1. 在控制台树的“远程安装”文件夹中，选择“部署设备镜像”子文件夹。

2. 在“部署设备镜像”文件夹的工作区，点击“附加操作”按钮并在下拉列表中选择“配置 Windows 预安装环境 (WinPE)的驱动集”。

“Windows 预安装环境驱动”窗口将开启。

3. 在“Windows 预安装环境驱动”窗口中，单击“添加”按钮。

“选择驱动程序”窗口将开启。

4. 在“选择驱动程序”窗口，从列表选择驱动程序。

如果列表中缺少必要的驱动程序，请单击“添加”按钮并在打开的“添加驱动程序”窗口中指定驱动程序名称和驱动程序分发文件夹。

您可以单击“浏览”按钮来选择文件夹。

在“添加驱动程序”窗口，单击“确定”。

5. 在“选择驱动程序”窗口，单击“确定”。

驱动程序将被添加至管理服务器存储库。添加到存储库时，驱动程序将显示在“选择驱动程序”窗口中。

6. 在“Windows 预安装环境驱动”窗口，单击“确定”。

驱动程序将被添加至 Windows Preinstallation Environment (WinPE)。

将驱动程序添加至带有操作系统镜像的安装包

若要将驱动程序添加至带有操作系统镜像的安装包，请执行以下操作：

1. 在控制台树的“远程安装”文件夹中，选择“安装包”子文件夹。

2. 从带有操作系统镜像的安装包的上下文菜单中选择“属性”。

“安装包属性”窗口将开启。

3. 在安装包属性窗口中选择“附加驱动程序”区域。

4. 单击“附加驱动程序”工作区中的“添加”按钮。

“选择驱动程序”窗口将开启。

5. 在“选择驱动程序”窗口中选择您要添加到带有操作系统镜像的安装包的驱动程序。

您可以通过在“选择驱动程序”窗口中单击“添加”按钮将新驱动程序添加至管理服务器存储库。

6. 单击“确定”。

已添加的驱动程序将显示在操作系统镜像安装包属性窗口的“附加驱动程序”区域中。

配置 sysprep.exe 实用程序

sysprep.exe 实用工具用于为设备创建操作系统镜像。

若要配置 sysprep.exe 实用程序，请执行以下操作：

1. 在控制台树的“远程安装”文件夹中，选择“安装包”子文件夹。

2. 从带有操作系统镜像的安装包的上下文菜单中选择“属性”。

“安装包属性”窗口将开启。

3. 在安装包属性窗口中选择“**sysprep.exe 设置**”区域。
4. 在“**sysprep.exe 设置**”区域，指定要在客户端设备部署操作系统时使用的配置文件：
 - 使用默认配置文件选择该项可以使用捕捉操作系统镜像时默认生成的应答文件。
 - 指定主要设置的自定义值选择该项可以通过用户界面指定设置值。
 - 指定配置文件选择该项可以使用自定义的应答文件。
5. 若要应用所做更改，请单击“应用”按钮。

在新联网的设备上部署操作系统

若要在尚未安装任何操作系统的新设备上部署操作系统，请执行以下操作：

1. 在控制台树的“远程安装”文件夹中，选择“部署设备镜像”子文件夹。
2. 单击“附加操作”按钮并在下拉列表中选择“管理网络中 PXE 服务器的列表”。
这将打开“属性”：“部署设备镜像”窗口，其中显示“PXE 服务器”区域。
3. 在“PXE 服务器”区域，单击“添加”按钮，并在打开的“PXE 服务器”窗口中选择作为 PXE 服务器的设备。
您添加的设备显示在 PXE 服务器区域。
4. 在“PXE 服务器”区域中选择 PXE 服务器，然后单击“属性”按钮。
5. 在选定的 PXE 服务器属性中，在“PXE 服务器连接设置”选项卡上配置管理服务器和 PXE 服务器之间的连接。
6. 重新启动您要部署操作系统的客户端设备。
7. 在客户端设备的 BIOS 中选择网络启动安装选项。
客户端设备将连接至 PXE 服务器，然后显示在“部署设备镜像”文件夹的工作区中。
8. 在“操作”区域中，单击“分配安装包”链接，选择用于将操作系统安装至选定设备的安装包。
添加设备并分配安装包之后，操作系统部署将自动在该设备上启动。
9. 若要在客户端设备上取消部署操作系统，请单击“操作”区域中的“取消安装 OS 镜像”链接。

若要按 MAC 地址添加设备：

- 在“部署设备镜像”文件夹，单击“添加设备 MAC 地址”打开“新设备”窗口，并指定您要添加的设备的 MAC 地址。
- 在“部署设备镜像”文件夹，单击“从文件导入设备 MAC 地址”以选择包含您要部署操作系统镜像的设备的 MAC 地址列表的文件。

在客户端设备上部署操作系统

若要在已经安装了其他操作系统的客户端设备上部署操作系统，请执行以下操作：

1. 在控制台树，打开“远程安装”文件夹并点击“在受管理设备上部署安装包(工作站)”链接以运行保护部署向导。
2. 在向导的“选择安装包”窗口中指定带有操作系统镜像的安装包。
3. 遵照向导的说明。

当向导结束操作时，将创建远程安装任务以安装操作系统到客户端设备。您可以在“任务”文件夹中启动或停止任务。

创建程序安装包

要创建应用程序安装包：

1. 在控制台树的“远程安装”文件夹中，选择“安装包”子文件夹。
2. 单击“创建安装包”按钮以运行新安装包向导。
3. 在向导的“选择安装包类型”窗口中，单击以下按钮之一：
 - 为 **Kaspersky** 应用程序创建安装包如果您希望为 Kaspersky 的程序创建安装包，请选择该选项。
 - 为指定的可执行文件创建安装包如果您要通过使用可执行文件为第三方应用程序创建安装包，请选择该选项。通常，可执行文件是应用程序的安装文件。

- [将整个文件夹复制到安装包](#) 

如果可执行文件伴随应用程序安装所需的附加文件，则选择该选项。在您启用该选项之前，确保所有所需文件都存储在相同文件夹。如果启用该选项，应用程序添加文件夹的全部内容，包括指定的可执行文件，到安装包。

- [指定安装参数](#) 

对于成功的远程安装，多数应用程序要求安装在静默模式执行。如果是这种情况，您必须静默安装参数。

配置安装设置：

- **可执行文件命令行**

如果应用程序需要更多参数以进行静默安装，在该字段指定它们。参考供应商文档以获取详情。

您也可以输入其他参数。

- **对被 Kaspersky Security Center 13.1 识别的应用程序转换设置到推荐值**

如果指定应用程序的信息被包含在 Kaspersky 数据库，应用程序将以推荐设置安装。

如果您在“可执行文件命令行”字段中输入了参数，则会使用建议的设置来重写它们。

默认情况下已启用该选项。

Kaspersky 数据库由 Kaspersky 分析家创建和维护。对于每个添加到数据库的应用程序，Kaspersky 分析家定义最优的安装设置。设置被定义以确保成功将应用程序远程安装到客户端设备。当您运行[将更新下载至管理服务器存储库](#)任务时，数据库在管理服务器上被自动更新。

- 从 **Kaspersky** 数据库中选择一个应用程序来创建安装包如果您要从 **Kaspersky** 数据库选择所需第三方应用程序以创建安装包，则选择此选项。当您[将更新下载至管理服务器存储库](#)任务时，数据库被自动创建；应用程序被显示在列表。
- 创建带有操作系统镜像的安装包。如果必须创建带有参考设备操作系统镜像的安装包，请选择该选项。当向导结束时，以基于参考设备 **OS 镜像创建安装包** 为名称的管理服务器任务被创建。该任务完成后，安装包创建完成，您可以使用该安装包通过 PXE 服务器或远程安装任务部署操作系统。

4. 遵照向导的说明。

当向导完成时，安装包被创建，您可以用其安装应用程序到客户端设备。您可以通过选择控制台树中的“安装包”来查看安装包。

为应用程序安装包发布证书

要为应用程序安装包发布证书：

1. 在控制台树的“远程安装”文件夹中，选择“安装包”子文件夹。
“远程安装”文件夹默认是“高级”文件夹的子文件夹。
2. 在“安装包”文件夹的上下文菜单中，选择“高级”。
这将打开“安装包”文件夹的属性窗口。
3. 在“安装包”文件夹的属性窗口，选择“签署独立包”区域。
4. 在“签署独立包”区域，单击“指定”按钮。
“证书”窗口。
5. 在“证书类型”字段，指定公有或私有证书类型：
 - 如果选择了“**PKCS #12 容器**”值，指定证书文件和密码。
 - 如果选中了“**X.509 证书**”值：
 - a. 指定私有密钥文件（带有 *.prk 或 *.pem 扩展名的文件）。
 - b. 指定私有密钥密码。
 - c. 指定公有密钥文件（带有 *.cer 扩展名）。
6. 单击“确定”。

应用程序安装包的证书被发布。

安装应用程序到客户端设备

若要在客户端设备上安装应用程序，请执行以下操作：

1. 在控制台树中，打开“远程安装”文件夹，然后单击“在受管理设备上部署安装包(工作站)”运行保护部署向导。

2. 在向导的“选择安装包”窗口中指定要安装的应用程序安装包。

3. 遵照向导的说明。

当向导结束时，将创建远程安装任务以安装操作系统到客户端设备。您可以在“任务”文件夹中启动或停止任务。

使用保护部署向导，您可以将网络代理安装到运行 Windows、Linux 和 MacOS 的客户端设备上。

要在运行 Linux 操作系统的设备上使用 Kaspersky Security Center 管理 64 位安全应用程序，您必须使用 64 位 Linux 网络代理。您可以从[技术支持网站](#) 下载必要的网络代理版本。

在远程安装网络代理到运行 Linux 的设备之前，您必须 [准备设备](#)。

管理对象修订

该区域包含了对象修订管理的信息。Kaspersky Security Center 允许您跟踪对象修改。您每次保存更改到对象时，*修订*被创建。每个修订都有一个数字。

支持修订管理的应用程序对象包括：

- 管理服务器
- 策略
- 任务
- 管理组
- 用户账户
- 安装包

您可以对对象修订采取以下操作：

- 将所选修订与当前进行比较
- 比较所选的修订
- 将对象与相同类型的其他对象的所选修订进行比较
- 查看所选修订
- 回滚对对象所做的更改到所选的修订
- 保存修订到 .txt 文件

在任何支持修订管理的对象的属性窗口，“修订历史”区域显示了包含以下详情的对象修订列表：

- 对象修订版本
- 对象修改的日期和时间
- 修改对象的用户的名称
- 运行在对象上的操作
- 与对象设置更改相关的修订描述

默认下，对象修订描述为空。要添加描述到修订，请选择相关修订并单击“描述”按钮。在“对象修订描述”窗口，输入修订描述的文本。

关于对象修订

您可以对对象修订采取以下操作：

- 将所选修订与当前进行比较
- 比较所选的修订
- [将对象与相同类型的其他对象的所选修订进行比较](#)
- [查看所选修订](#)
- [回滚对对象所做的更改到所选的修订](#)
- [保存修订到 .txt 文件](#)

在任何支持修订管理的对象的属性窗口，“修订历史”区域显示了包含以下详情的对象修订列表：

- 对象修订版本
- 对象修改的日期和时间
- 修改对象的用户的名称
- 运行在对象上的操作
- [与对象设置更改相关的修订描述](#)

查看修订历史区域

你可以将对象修订与当前进行比较，比较列表中选择的不同修订，或将对象修订与相同类型的其他对象的修订进行比较。

要查看对象的“修订历史”分区：

1. 在控制台树中，选择以下对象之一：
 - 管理服务器节点

- 策略文件夹
- 任务文件夹
- 管理组文件夹
- 用户账户文件夹
- 已删除对象文件夹
- “安装包”子文件夹，嵌套在“远程安装”文件夹中

2. 根据相关对象的位置，做以下之一：

- 如果对象位于管理服务器节点或管理组节点，请右击节点，在上下文菜单中选择“属性”。
- 如果对象位于“策略”、“任务”、“用户账户”、“已删除对象”或“安装包”文件夹，选择该文件夹，在对应的工作区选择该对象。

“对象属性”窗口打开。

3. 在左侧的“区域”窗格，选择“修订历史”。

修订历史显示在工作区。

比较对象修订

您可以将对象过去修订与当前进行比较，比较列表中选择的不同修订，或将对象修订与相同类型的其他对象的修订进行比较。

要比较对象的修订：

1. 选择一个对象并转到对象的属性窗口。
2. 在属性窗口，转到“[修订历史](#)”区域。
3. 在工作区，在对象修订列表中，选择修订以比较。
要选择对象的多个修订，使用 **Shift** 和 **Ctrl** 键。
4. 执行以下操作之一：

- 单击“比较”按钮并在下拉列表中选择一值：

- [与当前修订比较](#) 

选择该选项以将所选修订与当前进行比较。

- [比较所选修订](#) 

选择该选项以比较两个所选修订。

- [与其他任务比较](#) 

当使用任务修订时，选择与其他任务比较选项以将所选修订与其他任务的修订进行比较。
当使用策略修订时，选择“与其他策略比较”以将所选修订与其他策略修订进行比较。

- 双击修订名称，在打开的修订属性窗口中点击以下按钮：

- [与当前比较](#) 

点击该按钮以将所选修订与当前进行比较。

- [与先前比较](#) 

点击该按钮以将所选修订与先前进行比较。

一个关于修订比较的 HTML 格式的报告显示在您的默认浏览器。

在该报告中，您可以减少修订设置的一些区域。要减少对象修订设置的区域，点击区域名称旁边的箭头图标 (▲)。

管理服务器修订包含所有更改的详情，除了以下部分的详情：

- “流量”区域
- “标记规则”区域
- “通知”区域
- “分发点”区域
- “病毒爆发”区域

当病毒爆发事件被触发时，在“病毒爆发”区域不记录策略激活配置信息。

您可以将已删除对象的修订和现有对象的修订进行比较，但是相反：您不能将现有对象的修订和已删除对象的修订进行比较。

为对象修订和已删除对象信息设置存储期限

对象修订的存储期限和已删除对象的存储期限相同。默认存储期限是 90 天。这对程序的常规审计是足够的。

仅带有 [修改权限的用户在已删除对象区域](#) 可以更改存储期。

要更改对象修订的存储期和已删除对象的存储期：

1. 在控制台树中，选择您要更改其存储期的管理服务器。
2. 右击并在上下文菜单中选择属性。
3. 在打开的管理服务器属性窗口，在“修订历史存储库”区域，输入所需的存储期限（天数）。
4. 单击“确定”。

对象修订和已删除对象信息将被存储您输入的天数。

查看对象修订

如果您需要了解对象在指定时间段内做了哪些修改，您可以查看对象修订。

要查看对象的修订：

1. 转到对象的“[修订历史](#)”区域。
2. 在对象修订列表中，选择您想要查看设置的修订。
3. 执行以下操作之一：
 - 单击“查看修订”按钮。
 - 双击修订名称，然后单击“查看修订”按钮，打开修订属性窗口。

一个 HTML 格式的包含所选对象修订设置的报告被显示。在该报告中，您可以减少对象修订设置的一些区域。要减少对象修订设置的区域，点击区域名称旁边的箭头图标 (▲)。

保存对象修订到文件

你可以保存对象修订到文本文件，例如，以便通过邮件发送。

要保存对象修订到文件：

1. 转到对象的“[修订历史](#)”区域。
2. 在对象修订列表中，选择您想要保存设置的修订。
3. 单击“高级”按钮并在下拉列表中选择“保存到文件”值。

修订被保存到 .txt 文件。

回滚更改

如果必要，您可以回滚对对象所做的更改。例如，您可能必须转换策略设置到特定日期的状态。

要回滚对对象所做的更改：

1. 转到对象的“[修订历史](#)”区域。
2. 在对象修订列表中，选择您必须回滚的修订号。
3. 单击“高级”按钮并在下拉列表中选择“回滚”值。

该对象被回滚到所选修订。对象修订列表显示所做的操作记录。修订描述显示了您转换对象所到的修订号的信息。

添加修订描述

您可以为修订添加描述以简化在列表中的修订搜索。

要添加修订描述:

1. 转到对象的“[修订历史](#)”区域。
2. 在对象修订列表中，选择您想要添加描述的修订。
3. 单击“描述”按钮。
4. 在“对象修订描述”窗口，输入修订描述的文本。
默认下，对象修订描述为空。
5. 单击“确定”。

对象删除

该部分提供了关于删除对象和查看已删除对象的信息。

您可以删除对象，包括以下：

- 策略
- 任务
- 安装包
- 虚拟管理服务器
- 用户
- 安全组
- 管理组

当您删除对象时，其信息保留在数据库。已删除对象的信息的[存储期限](#)与对象修订的存储期限一致（推荐期限是90天）。您仅在权限的已删除对象区域具有[修改权限](#)时才能更改存储期限。

删除对象

您可以删除例如策略、任务、安装包、内部用户和内部用户组的对象，如果您具有修改权限（权限的基本功能类别）（参见[分配权限到用户和组](#)以获得更多信息）。

要删除对象:

1. 在控制台树，在所需文件夹的工作区选择一个对象。

2. 执行以下操作之一：

- 右击该对象并选择删除。
- 按 **DELETE** 键。

对象将被删除，其信息将被存储在数据库。

查看关于已删除对象的信息

已删除对象的信息存储在已删除对象文件夹，存储期与对象修订一致（推荐期限是 90 天）。

仅在权限的已删除对象区域具有“读取”权限的用户可以查看已删除对象列表（参见[分配权限到用户和组](#)以获得更多信息）。

要查看已删除对象列表，

在控制台树，选择“已删除对象”（默认情况下，“已删除对象”是“高级”文件夹的子文件夹）。

如果您在权限的“已删除对象”区域没有“读取”权限，则会在“已删除对象”文件夹中显示一个空列表。

“已删除对象”文件夹的工作区包含以下关于已删除对象的信息：

- 名称。对象名称。
- 类型对象类型，例如策略、任务或安装包。
- 时间删除对象的时间。
- 用户删除对象的账户名称。

要查看关于对象的更多信息：

1. 在控制台树，选择“已删除对象”（默认情况下，“已删除对象”是“高级”文件夹的子文件夹）。
2. 在“已删除对象”工作区，选择您需要的对象。
使用所选对象的区块出现在工作区的右侧。
3. 执行以下操作之一：

- 单击框中的“属性”链接。
- 右击您在工作区中选中的对象，并在上下文菜单中选择“属性”。

对象的属性窗口打开，显示以下选项卡：

- 常规
- [修订历史](#)

从已删除对象列表永久删除对象

仅在权限的已删除对象区域具有“修改”权限的用户可以从已删除对象列表永久删除对象（参见[分配权限到用户和组](#)以获得更多信息）。

要从已删除对象列表删除对象：

1. 在控制台树，选择所需管理服务器的节点并选择“已删除对象”文件夹。
2. 在工作区，选择您要删除的对象。
3. 执行以下操作之一：
 - 按 **DELETE** 键。
 - 在您所选对象的上下文菜单中，选择“删除”。
4. 在确认对话框，点击是。

对象从已删除对象列表中永久删除。该对象的所有信息（包括修订）被从数据库永久删除。您无法恢复该信息。

移动设备管理

通过 Kaspersky Security Center 的移动设备保护的管理通过使用移动设备管理功能运行，这需要专用授权许可。如果您要管理组织员工拥有的移动设备，您必须启用移动设备管理。

该部分提供了启用、配置和禁用移动设备管理的说明。该部分也描述如何管理已连接至管理服务器的移动设备。

有关 Kaspersky Security for Mobile 的详细信息，请参阅 *Kaspersky Security for Mobile 帮助*。

方案：移动设备管理部署

该部分提供在 Kaspersky Security Center 中配置移动设备管理功能的方案。

先决条件

确保您具有允许访问移动设备管理功能的授权许可。

阶段

移动设备管理功能的部署分步骤进行：

1 准备端口

确保端口 13292 在管理服务器上可用。[该端口用于连接移动设备](#)。而且，您可能想要使端口 17100 可用。该端口仅用于受管理移动设备的激活代理服务器；如果受管理移动设备拥有互联网连接，您不必使该端口可用。

2 启用移动设备管理

当您现在或后续运行管理服务器快速启动向导时，可以[启用移动设备管理](#)。

3 指定管理服务器外部地址

当您运行管理服务器快速启动向导时可以指定外部地址，或稍后。如果您安装时未选择“移动设备管理”且未在安装向导中指定地址，在安装包属性中指定外部地址。

4 添加移动设备到受管理设备组

添加移动设备到受管理设备组，因此您可以通过策略管理这些设备。您可以在管理服务器快速启动向导的某个步骤中创建移动规则。您也可以稍后创建移动规则。如果您不创建此类规则，您可以手动添加移动设备到受管理设备组。

您可以直接添加移动设备到受管理设备组，或者您可以为其创建子组（或多个子组）。

此后任何时候，您可以使用[新移动设备连接向导](#)连接任意新移动设备到管理服务器。

5 为移动设备创建策略

要管理移动设备，请在这些设备所属的组中为它们创建一个策略（或多个策略）。您可以在此后的任何时候更改该策略的设置。

结果

您完成这些方案后，您可以使用 Kaspersky Security Center 管理 Android 和 iOS 设备。您可以[使用移动设备的证书](#)并向移动设备[发送命令](#)。

管理 EAS 和 iOS MDM 设备的组策略提

要管理 iOS MDM 和 EAS 设备，您可以使用包含在 Kaspersky Security Center 分配工具包里的 Kaspersky Device Management for iOS 的管理插件。Kaspersky Device Management for iOS 允许您为指定 iOS MDM 和 EAS 设备的配置设置创建组策略，而不使用 iPhone® 配置实用程序和 Exchange ActiveSync 管理配置文件。

管理 EAS 和 iOS MDM 设备的组策略提供管理员以下选项：

- 用于管理 EAS 设备：
 - 配置设备-解锁密码。
 - 配置数据以加密形式存储在设备上。
 - 配置企业邮件的同步。
 - 配置移动设备的硬件特性,比如可移动驱动器的使用,照相机的使用,或 Bluetooth 的使用。
 - 配置在设备上使用移动应用程序的限制。
- 用于管理 iOS MDM 设备：
 - 配置设备密码安全设置。
 - 配置对设备硬件特性的使用，以及移动应用程序的安装与卸载的限制。
 - 配置限制预安装移动应用程序的使用，如 YouTube™、iTunes® Store 或 Safari。

- 配置查看，按设备所在区域限制媒体内容（如电影和电视节目）。
- 配置设备通过代理服务器连接互联网的设置（全球 HTTP 代理）。
- 配置用户用以访问企业应用程序和服务的账户（单点登录 (SSO) 技术）。
- 监控移动设备上互联网的使用（访问网站）。
- 配置使用不同身份验证机制和网络协议的无线网络（Wi-Fi）、接入点（APNs）、以及虚拟专用网络（VPN）的设置。
- 配置与 AirPlay® 设备的连接设置，以传送照片、音乐以及视频流。
- 配置从设备到 AirPrint™ 打印机无线打印文档的连接设置。
- 配置与 Microsoft Exchange 服务器的同步设置，以及在设备上使用企业邮箱的用户账户。
- 配置用户证书同步 LDAP 目录服务。
- 配置用户证书以连接 CalDAV 和 CardDAV 服务，允许用户访问企业日历和联系人列表。
- 在用户设备上配置 iOS 界面的设置，例如字体或者常用网站图标。
- 在设备上添加新的安全证书。
- 配置 Simple Certificate Enrollment Protocol（SCEP）服务器的设置以自动检索设备认证中心的证书。
- 为使用移动应用添加自定义设置。

管理 EAS 和 iOS MDM 设备的策略是特殊的，因为它指派到的管理组中既包含 iOS MDM 服务器又包含 Exchange ActiveSync 移动设备服务器（也称“移动设备服务器”）。该策略中指定的所有设置首先应用到移动设备服务器，然后应用到此类服务器所管理的移动设备上。在管理组的层级结构中，从属移动设备服务器从主移动设备服务器接收该策略设置并分发到移动设备。

有关如何使用组策略以在 Kaspersky Security Center 管理控制台中管理 EAS 和 iOS MDM 设备的详细信息，请参见 *Kaspersky Security for Mobile* 文档。

启用移动设备管理

要管理移动设备，您必须启用移动设备管理。如果您未在[快速启动向导](#)中启用该功能，您可以稍后启用它。[移动设备管理需要授权许可](#)。

启用移动设备管理仅在主管理服务器上可用。

要启用移动设备管理：

1. 在控制台树中，选择“移动设备管理”文件夹。
2. 在文件夹的工作区，单击“启用移动设备管理”按钮。仅当您之前未启用“移动设备管理”时，此按钮才可用。此时将显示管理服务器快速启动向导的“附加组件”页面。
3. 选择“启用移动设备管理”以管理移动设备。

4. 在“选择应用程序激活方法”页面，[使用密钥文件或激活码激活应用程序](#)。

如果您不激活移动设备管理功能，则移动设备管理将不可用。

5. 如果您要在连接到互联网时使用代理服务器，在“用于访问互联网的代理服务器设置”页面上，选择“使用代理服务器”复选框。如果选中了此选框，字段可用于输入设置。[为代理服务器连接指定设置](#)。

6. 在“检查插件和安装包的更新”页面，选择以下选项之一：

- [检查插件和安装包是否是最新](#) 

启动更新状态检查。如果检查检测到一些插件或安装包的过期版本，向导提示您下载最新版本以代替过期版本。

- [跳过检查](#) 

继续工作而不检查插件和安装包是否是最新。例如，您可以在没有互联网连接或要继续使用应用程序过期版本时选择该选项。

条件对检查更新的检查可能导致应用程序功能不正常。

7. 在“最新插件版本可用”页面，下载并安装应用程序版本所需插件的语言的最新版本。更新插件不需要授权许可。

安装插件和安装包后，应用程序将检查是否移动设备正常工作所需的所有插件均已安装。如果检测到一些插件的过期版本，向导提示您下载最新版本以代替过期版本。

8. 在“移动设备连接设置”页面，[设置管理服务器端口](#)。

当向导完成时，将发生以下更改：

- Kaspersky Endpoint Security for Android 策略将被创建。
- Kaspersky Device Management for iOS 策略将被创建。
- 端口将在用于移动设备的管理服务器上被打开。

修改移动设备管理设置

要启用移动设备支持：

1. 在控制台树中，选择“移动设备管理”文件夹。
2. 在文件夹的工作区，单击“移动设备连接端口”链接。
此时将显示管理服务器属性窗口的“附加端口”区域。
3. 在“附加端口”区域，修改相关设置：

- [激活代理服务器的 SSL 端口](#) 

SSL 端口号，以将 Kaspersky Endpoint Security for Windows 连接到 Kaspersky 的激活服务器。
默认端口号是 17000。

- [为移动设备打开端口](#)

移动设备连接到授权许可服务器的端口被打开。您可以在以下字段定义端口号和其他设置。
默认情况下已启用该选项。

- [移动设备同步端口](#)

移动设备连接到管理服务器并与其交换数据的端口号。默认端口号是 13292。
如果端口 13292 被用于其他目的，您可以分配其他端口。

- [移动设备激活端口](#)

用于将 Kaspersky Endpoint Security for Android 连接到 Kaspersky 激活服务器的端口。
默认端口号是 17100。

4. 单击“确定”。

禁用移动设备管理

禁用移动设备管理仅在主管理服务器上可用。

要禁用移动设备管理：

1. 在控制台树中，选择“移动设备管理”文件夹。
2. 在该文件夹的工作区，单击“配置附加组件”链接。
此时将显示管理服务器快速启动向导的“附加组件”页面。
3. 如果您不想再管理移动设备，请选择“不启用移动设备管理”。
4. 单击“确定”。

先前连接的移动设备将不能连接到管理服务器。移动设备连接端口和移动设备激活端口将被自动关闭。

为 Kaspersky Endpoint Security for Android 和 Kaspersky Device Management for iOS 创建的策略将不被删除。
证书发布规则不会被修改。安装的插件将不被删除。移动设备移动规则将不被删除。

您在受管理移动设备上重新启用了移动设备管理后，您可能需要重新安装移动设备管理所需的移动应用。

使用移动设备命令

该区域包含程序支持的移动设备管理的命令信息。该区域说明了如何发送命令到移动设备，以及如何在命令日志中查看命令的执行状态。

移动设备管理的命令

Kaspersky Security Center 支持移动设备管理命令。

此命令用于远程移动设备管理。例如，一旦您的移动设备丢失，您可以使用一条命令删除设备上的企业数据。

您可以对如下受管理的移动设备类型使用命令：

- iOS MDM 设备
- Kaspersky Endpoint Security (KES) 设备
- EAS 设备

每个设备类型支持一组专用的命令。

指定命令的特殊考虑

- 对于所有设备类型，如果“重置为出厂设置”命令成功执行，所有数据将从设备删除，设备设置将回滚到它们的出厂值。
- 在 iOS MDM 设备上成功执行“擦除企业数据”命令后，将从设备中删除所有已安装的配置文件、provisioning 配置文件、iOS MDM 配置文件以及已选中“连同 iOS MDM 配置文件一起删除”复选框的应用程序。
- 如果在 KES 设备上成功执行了“擦除企业数据”命令，所有企业数据、联系人条目、SMS 历史记录、通话记录、日程表、互联网连接设置以及用户账户（Google™ 账户除外），都将从设备上删除。对于 KES 设备，内存卡中的所有数据也将删除。
- 在发送“定位”命令到 KES 设备之前，您将必须确认您已被授权使用该命令搜索丢失的属于您组织或员工的设备。当使用 Kaspersky Security Center Service Pack 2 Maintenance Release 1 或更早版本时，接收“定位”命令的移动设备被锁定。从 Kaspersky Security Center 10 Service Pack 3 开始，设备不被锁定。

移动设备命令列表

下面的表格显示了 iOS MDM 设备的命令集。

移动设备管理的支持命令：iOS MDM 设备

命令	命令执行结果
锁定	移动设备已锁定。
解锁	PIN 码锁定移动设备被禁用。之前指定的 PIN 码已被重置。
重置为出厂设置	所有数据均从移动设备中删除，设置回滚至默认值。

擦除企业数据	所有已安装的配置文件、provisioning 配置文件、iOS MDM 配置文件以及已选中“连同 iOS MDM 配置文件一起删除”复选框的应用程序，都会从设备中删除。
同步设备	移动设备数据与管理服务器同步。
安装配置文件	在移动设备上安装配置文件。
删除配置文件	从移动设备上删除配置文件。
安装 provisioning 配置文件	在移动设备上安装 provisioning 配置文件。
删除 provisioning 配置文件	从移动设备上删除 provisioning 配置文件。
安装应用	应用被安装在移动设备。
卸载应用	应用从移动设备上卸载。
输入兑换码	为已付费应用输入兑换码。
配置漫游	启用或禁用数据漫游和语音漫游。

下面的表格显示了 KES 设备的命令集。

移动设备管理的支持命令：KES 设备

命令	命令执行结果
锁定	移动设备已锁定。
解锁	PIN 码锁定移动设备被禁用。之前指定的 PIN 码已被重置。
重置为出厂设置	所有数据均从移动设备中删除，设置回滚至默认值。
擦除企业数据	企业数据，通讯录条目，SMS 记录，电话记录，日程表，互联网连接设置，以及用户账户（除了 Google 账户），都已从设备上删除。内存卡数据已被擦除。
同步设备	移动设备数据与管理服务器同步。
定位设备	移动设备已定位并显示在 Google Maps™ 上。移动运营商收取发送 SMS 消息以及提供互联网连接的费用。
面部照片	移动设备已锁定。照片已经由设备的前置摄像头采集并存储在管理服务器上。可以在命令日志中查看照片。移动运营商收取发送 SMS 消息以及提供互联网连接的费用。
警报	移动设备发出警报。

下面的表格显示了 EAS 设备的命令。

移动设备管理的支持命令：EAS 设备

命令	命令执行结果
重置为出厂设置	所有数据均从移动设备中删除，设置回滚至默认值。

使用 Google Firebase Cloud Messaging

为了确保及时将命令交付到 Android 操作系统管理的 KES 设备上，Kaspersky Security Center 使用推送通知机制。通过 Google Firebase Cloud Messaging 在 KES 设备和管理服务器之间交换推送通知。在 Kaspersky Security Center 管理控制台中，可以指定 Google Firebase Cloud Messaging 的设置从而将 KES 设备连接到服务。

要检索 Google Firebase Cloud Messaging 的设置，您必须有 Google 账户。

配置 Google Firebase Cloud Messaging:

1. 在控制台树的“移动设备管理”文件夹中，选择“移动设备”子文件夹。
2. 在“移动设备”文件夹的上下文菜单中，选择属性。
这将打开“移动设备”文件夹的属性窗口。
3. 选择“**Google Firebase Cloud Messaging 设置**”区域。
4. 在“发送者 ID”字段，指定在 Google Developer Console 里创建时您接收到的 Google API 项目数量。
5. 在“服务器密钥”字段，输入您在 Google Developer Console 中创建的公用服务器密钥。

在下次同步管理服务器时，由 Android 操作系统管理的 KES 设备将被连接到 Google Firebase Cloud Messaging。

通过单击“重置设置”按钮，您可以编辑 Google Firebase Cloud Messaging 的设置。

发送命令

发送命令至用户的移动设备:

1. 在控制台树的“移动设备管理”文件夹中，选择“移动设备”子文件夹。
该文件夹工作区中将显示一个受管理移动设备的列表。
2. 选择您需要发送命令的用户移动设备。
3. 在移动设备的上下文菜单中，选择“显示命令日志”。
4. 在“移动设备管理命令”窗口，转到您需要发送到移动设备的命令名称的区域，然后单击“发送命令”按钮。
根据您选择的命令，单击“发送命令”按钮可以打开应用程序的高级设置窗口。例如，当您发送从移动设备删除 provisioning 配置文件的命令时，程序提示您选择必须从移动设备删除的 provisioning 配置文件。在那个窗口定义命令的高级设置并且确认您的选择。在那之后，命令将被发送到移动设备。
您可以单击“重新发送”按钮再次发送命令到用户的移动设备。
如果尚未执行已发送的命令，则可以单击“从队列删除”按钮以取消执行该命令。
“命令日志”区域显示已发送到移动设备的命令与各自的执行状态。单击“刷新”以更新命令列表。
5. 单击“确定”以关闭“移动设备管理命令”窗口。

查看命令日志中的命令状态

程序在命令日志中保存被发送到移动设备的所有命令的相关信息。命令日志包含每条命令发送到移动设备的时间和日期信息，以及他们的相关状态和命令执行结果的详细描述。例如，假如命令执行失败，日志显示错误的原因。命令日志中的记录最多存储30天。

发送到移动设备的命令有以下状态：

- *运行中* – 命令已发送到移动设备。
- *已完成* – 命令执行已成功完成。
- *已完成，但存在错误* – 命令执行失败。
- *正在删除* – 正在从已发送到移动设备的命令队列中删除该命令。
- *已删除* – 已经从发送到移动设备的命令队列中成功删除该命令。
- *删除时出错* – 无法从已发送到移动设备的命令队列中删除该命令。

程序为每个移动设备保留一个命令日志。

查看已经被发送到移动设备的命令日志：

1. 在控制台树的“移动设备管理”文件夹中，选择“移动设备”子文件夹。
该文件夹工作区中将显示一个受管理移动设备的列表。
2. 在移动设备列表中，选择您想要查看其命令日志的移动设备。
3. 在移动设备的上下文菜单中，选择“显示命令日志”。
移动设备管理命令窗口打开。“移动设备管理命令”窗口区域显示可被发送到移动设备的命令。
4. 选择包含必要命令的区域，并在“命令日志”区域中查看有关如何发送和执行命令的信息。

在“命令日志”区域，您可以查看已发送到移动设备的命令的列表以及这些命令的详细信息。“显示命令”过滤器允许您在列表中仅显示具有选定状态的命令。

使用移动设备证书

该章节包含关于如何处理移动设备证书的信息。该章节包含如何在用户的移动设备上安装证书和如何配置证书发布规则的使用说明。该章节也包含如何将程序与公共密钥基础架构集成和如何配置 Kerberos 的支持的使用说明。

启动证书安装向导

您可以安装以下类型的证书用于用户的移动设备：

- 为识别移动设备的共享证书
- 在移动设备上配置企业邮件的邮件证书
- 在移动设备上配置访问虚拟私有网络的 VPN 证书

若要将证书安装在用户的移动设备上，请执行以下操作：

1. 在控制台树中，展开“移动设备管理”文件夹并选择“证书”子文件夹。
2. 在“证书”文件夹的工作区中，单击“添加证书”链接，运行证书安装向导。

遵照向导的说明。

在向导完成后，将创建一个证书并将其添加到用户的证书列表；此外，将向用户发送通知，为用户提供下载证书并在移动设备上安装的链接。您可以查看所有证书列表并将其[导出到文件](#)。您可以删除和重新交付证书，以及查看他们的属性。

步骤 1. 选择证书类型

指定必须安装到用户移动设备上的证书类型：

- **移动证书** – 识别移动设备
- **邮件证书** – 在移动设备上配置企业邮件
- **VPN 证书** – 在移动设备上配置访问虚拟私有网络

步骤 2. 选择设备类型

仅在您[选择](#)“邮件证书”或“VPN 证书”作为证书类型时，才会显示此窗口。

指定设备上的操作系统类型：

- **iOS MDM 设备** 如果您必须安装证书到使用 iOS MDM 协议连接到 iOS MDM 服务器的移动设备，则选择该选项。
- **由 Kaspersky Security for Mobile 管理的 KES 设备** 如果您必须安装证书到 KES 设备，则选择该选项。此种情况下，证书将用于每次连接管理服务器时的用户识别。
- **未经用户证书身份验证而连接到管理服务器的 KES 设备** 如果您必须安装证书到不使用证书身份验证的 KES 设备，则选择该选项。此种情况下，在向导的最后一步，管理员必须在“用户通知方法”窗口中选择每次连接管理服务器使用的用户身份验证类型。

步骤 3. 选择用户

在列表中，选择用户、用户组或您要安装证书的活动目录用户组。

在“用户分类”窗口，您可以搜索 [Kaspersky Security Center 内部用户](#)。您可以单击“添加”以添加内部用户。

步骤 4. 选择证书源

在该窗口，您可以选择管理服务器用于识别移动设备的证书源。您可以使用下列可用方法之一指定一个证书：

- 自动创建证书，通过管理服务器工具，然后发送证书到设备。
- 指定一个先前创建的证书文件。如果在上一步选择了多个用户则该方法不可用。

如果您必须向用户发送为其移动设备创建证书的通知，请选中“发布证书”复选框。

如果用户的移动设备先前已使用证书进行了身份验证，因此无需指定账户名和密码即可接收新证书，请清除“发布证书”复选框。此种情况下，将不会显示“用户通知方法”窗口。

步骤 5. 为证书分配标签

如果在“设备类型”中选择了“iOS MDM 设备”，则会显示“证书标签”窗口。

在下拉列表中，您可以分配标签到用户的 iOS MDM 设备证书。带有所分配标签的证书可能具有设置在 Kaspersky Device Management for iOS 策略属性中的特别参数。

下拉列表提示您选择 *证书模板 1*、*证书模板 2* 或 *证书模板 3* 标签。您可以在以下区域配置标签：

- 如果已在“证书类型”窗口中选择了“邮件证书”，则可以在移动设备 Exchange ActiveSync 账户的属性中配置其标签（受管理设备 → 策略 → Kaspersky Device Management for iOS 策略属性 → **Exchange ActiveSync** 区域 → 添加 → 高级）。
- 如果在“证书类型”窗口中选择了“VPN 证书”证书，则可以在移动设备 VPN 的属性中配置其标签（受管理设备 → 策略 → Kaspersky Device Management for iOS 策略属性 → **VPN** 区域 → 添加 → 高级）。如果 L2TP、PPTP 或 IPsec (Cisco™) 连接类型被选择您的 VPN，您无法配置用于 VPN 证书的标签。

步骤 6. 指定证书发布设置

在该窗口中，您可以指定以下证书发布设置：

- [不通知用户新证书](#) 

如果您不想发送用户移动设备证书创建通知到用户，请启用该选项。此种情况下，用户通知方法窗口将不被显示。

该选项仅适用于安装了 Kaspersky Endpoint Security for Android 的设备。

您可能想要启用该选项，例如，用户移动设备已经被使用证书进行了身份验证，因此不必指定账户名称和密码以接收新证书。

- [允许设备拥有单个证书的多个凭证\(仅对于安装了 Kaspersky Endpoint Security for Android 的设备\)](#) 

如果您想让 Kaspersky Security Center 在证书即将过期或丢失于目标设备时自动重新发送证书，请启用该选项。

证书在过期之前几天被自动发送。您可以在[证书发布规则](#)窗口设置天数。

在一些情况下，证书无法在设备上找到。例如，当用户重新安装 Kaspersky 安全应用程序到设备或重置设备设置和数据到出厂设置时可能发生该情况。此种情况下，Kaspersky Security Center 在下一次设备试图连接到管理服务器时检查设备 ID。如果设备具有证书发布时的相同 ID，应用程序重新发布证书到设备。

步骤 7. 选择用户通知方法

如果您[选择了](#)“iOS MDM 设备”作为设备类型，或者[选择了](#)“不通知用户新证书”选项，则不会显示此窗口。

在“用户通知方法”窗口，您可以配置将证书安装到移动设备的用户通知。

在“身份验证方法”字段，指定用户身份验证类型：

- [凭证 \(域或别名\)](#) 

此种情况下，用户使用域密码或 Kaspersky Security Center 内部用户密码接收新证书。

- [一次性密码](#) 

此种情况下，用户接收通过电子邮件或 SMS 发送的一次性密码。该密码必须被输入以接收新证书。

如果您在“证书发布设置”窗口启用（选择）了“允许多设备使用单一证书（仅对于安装了 Kaspersky 移动设备安全应用程序的设备）”选项，则该选项更改为“密码”。

- [密码](#) 

此种情况下，密码在每次证书被发送到用户时使用。

如果您在“证书发布设置”窗口禁用（清除）了“允许多设备使用单一证书（仅对于安装了 Kaspersky 移动设备安全应用程序的设备）”选项，则该选项更改为“一次性密码”。

如果您在“证书类型”窗口中选择了“移动证书”，或者选择了“未经用户证书身份验证而连接到管理服务器的 KES 设备”作为设备类型，则会显示此字段。

选择用户通知选项：

- [当向导完成时显示身份验证密码](#) 

如果您选择该选项，用户名、Security Account Manager (SAM) 中的用户名和每个所选用户接收证书的密码将显示在证书安装向导的最后一步。配置关于已安装的证书将不可用的用户通知。

当您为多个用户添加证书时，您可以通过点击证书安装向导最后一步的**导出按钮**保存提供的证书到文件。

如果您在证书安装向导的用户通知方法步骤选择了“**凭证 (域或别名)**”，则该选项不可用。

- [通知用户新证书](#)

如果您选择该选项，您可以配置关于新证书的用户通知。

- [通过电子邮件](#)

在设置的该组，您可以使用电子邮件消息配置安装新证书到他的/她的移动设备的用户通知。该通知方法仅在启用 [SMTP 服务器](#) 时可用。

点击 [编辑消息](#) 链接查看和编辑通知消息，如果必要。

- [通过 SMS](#)

在该设置组，您可以配置关于使用 SMS 安装证书到移动设备的用户通知。该通知方法仅在启用 SMS 通知时可用。

点击 [编辑消息](#) 链接查看和编辑通知消息，如果必要。

步骤 8. 生成证书

在此步骤中，将创建证书。

您可以点击 **完成** 退出向导。

证书被生成并显示在“证书”文件夹工作区的证书列表中。

配置证书发布规则

证书用于在管理服务器上的设备身份验证。所有受管理移动设备必须拥有证书。您可以配置证书如何被发布。

要配置证书发布规则：

1. 在控制台树中，展开“**移动设备管理**”文件夹并选择“**证书**”子文件夹。
2. 在“证书”文件夹的工作区中单击“**配置证书发布规则**”按钮，打开“**证书发布规则**”窗口。
3. 转到证书类型名称的区域:

移动证书发布—配置移动设备证书的发布。

邮件证书发布—配置邮件证书的发布。

VPN 证书发布—配置 VPN 证书的发布。

4. 在“发布设置”区域，配置证书的发布：

- 指定证书期限（天）。
- 选择证书来源（“管理服务器”或“手动指定证书”）。
管理服务器被选定作为证书的默认来源。
- 指定证书模板（默认模板、其他模板）。
如果“与 PKI 整合”区域启用了[与公共密钥基础架构整合](#)，模板的配置可用。

5. 在“自动更新设置”区域，配置证书的自动更新：

- 在“当证书剩余此天数时续费”字段，指定必须在证书到期之前多少天将其更新。
- 要启用证书的自动更新，请选择“如果可能，自动重新发布证书”复选框。

移动证书只能手动更新。

6. 在“密码保护”区域，在证书加密过程中启用和配置密码的使用。

密码保护仅对移动证书可用。

- a. 选择“在证书安装过程中提示密码”复选框。
 - b. 使用滑块定义加密密码中符号的最大数量。
7. 单击“确定”。

与公共密钥基础架构整合

需要将应用程序与公共密钥基础架构（PKI）集成才能简化为用户发布域证书。整合后，证书自动发布。

支持的最小 PKI 服务器版本是 Windows Server 2008。

您必须配置用于与 PKI 集成的账户。该账户必须满足以下要求：

- 在安装了管理服务器的设备上为域用户或管理员。
- 在安装了管理服务器的设备上被授予 SeServiceLogonRight 权限。

要创建一个永久的用户配置文件，需要在安装了管理服务器的设备上使用已配置的用户账户登录至少一次。在管理服务器设备上的用户证书存储库中，安装域管理员提供的注册代理证书。

配置与公共密钥基础架构的集成：

1. 在控制台树中，展开“移动设备管理”文件夹并选择“证书”子文件夹。
2. 在工作区中，单击“与公钥基础架构整合”按钮打开“证书发布规则”窗口的“与 PKI 整合”区域。

此时将打开“证书发布规则”窗口的“与 PKI 整合”区域。

3. 选择“整合 PKI 证书的发行”复选框。
4. 在“账户”字段中，指定用来与公钥基础设施集成的用户账户的名称。
5. 在“密码”字段中，输入该账户的域密码。
6. 在“在 PKI 系统中的证书模板名称”列表中，选择为域用户发布证书的证书模板。
在 Kaspersky Security Center 指定用户账户下启动一个专用服务。服务用于发布用户域证书。该服务在单击“刷新列表”按钮加载证书模板列表时，或者当证书生成时启动。
7. 单击“确定”保存设置。

整合后，证书自动发布。

启用支持 Kerberos Constrained Delegation

应用程序支持 Kerberos Constrained Delegation 的使用。

要启用支持 Kerberos Constrained Delegation:

1. 在控制台树中，打开“移动设备管理”文件夹。
2. 在控制台树的“移动设备管理”文件夹中，选择“移动设备服务器”子文件夹。
3. 在“移动设备服务器”文件夹的工作区中，选择 iOS MDM 服务器。
4. 在 iOS MDM 服务器的上下文菜单中，选择“属性”。
5. 在 iOS MDM 服务器的“属性”窗口中，选择“设置”区域。
6. 在“设置”区域中，选择“确保和 Kerberos Constrained Delegation 兼容”复选框。
7. 单击“确定”。

添加 iOS 移动设备到受管理设备列表

要添加 iOS 移动设备到受管理设备列表，[必须递送并在设备上安装共享证书](#)。共享证书由管理服务器使用以识别移动设备。iOS 移动设备共享证书在 iOS MDM 配置文件中提供。在共享证书递送并安装在移动设备之后，移动设备出现在受管理设备列表。

Kaspersky 不再支持 Kaspersky Safe Browser。

您可以通过“新建移动设备连接向导”将用户的移动设备添加到受管理设备列表中。

要使用共享证书将 iOS 设备连接到管理服务器，请执行以下操作:

1. 通过以下方式之一启动“新建移动设备连接向导”:

- 使用“用户账户”文件夹的上下文菜单：

1. 在控制台树中，展开“高级”文件夹并选择“用户账户”子文件夹。
2. 在“用户账户”文件夹的工作区中，选择要将其移动设备添加到受管理设备列表中的用户、用户组或活动目录用户组。
3. 右击并在用户账户的上下文菜单中，选择“添加移动设备”。
新移动设备连接向导启动。

- 在“移动设备”文件夹的工作区，单击“添加移动设备”按钮：

1. 在控制台树中，展开“移动设备管理”文件夹并选择“移动设备”子文件夹。
2. 在“移动设备”子文件夹的工作区，单击“添加移动设备”按钮。
新移动设备连接向导启动。

2. 在向导的“操作系统”页面，选择 **iOS** 作为移动设备操作系统类型。

3. 在“选择 iOS MDM 服务器”页面上，选择 iOS MDM 服务器。

4. 在“选择您要管理其移动设备的用户”页面，选择要将其移动设备添加到受管理设备列表中的用户、用户组或活动目录用户组。

如果通过在“用户账户”文件夹的上下文菜单中选择“添加移动设备”来启动向导，则将跳过此步骤。

如果要将新用户账户添加到列表中，请单击“添加”按钮，然后在打开的窗口中输入用户账户属性。如果要修改或查看用户账户属性，请在列表中选择用户账户，然后单击“属性”按钮。

5. 在向导的“证书源”页面，请指定创建共享证书以供管理服务器识别移动设备的方法。您可以使用下列可用方法之一指定一个共享证书：

- [通过管理服务器工具发布证书](#)

如果您以前没有创建证书，请选择此选项以通过管理服务器工具创建新证书。
如果选中该选项，iOS MDM 配置文件将由管理服务器生成的证书自动签名。
默认情况下已选中该选项。

- [指定证书文件](#)

选择此选项可以指定先前创建的证书文件。
如果在上一步选择了多个用户则该方法不可用。

6. 在向导的“用户通知方法”页面，定义通过 SMS 或电子邮件通知移动设备用户关于证书创建信息的设置：

- [在向导中显示链接](#)

如果您选择该选项，安装包的链接将显示在新设备连接向导的最后一步。

如果为设备连接选择了多个用户则该选项不可用。

- [发送链接到用户](#) 

选择此选项允许您配置连接新移动设备的用户通知。

您可以选择邮件地址类型，指定附加邮件地址以及编辑消息文本。您还可以选择用户电话类型以发送 SMS 消息，指定额外电话号码以及编辑 SMS 消息文本。

如果未配置 SMTP 服务器，邮件消息无法发送到用户。如果未配置 SMS 通知，SMS 消息无法发送到用户。

7. 在结果页面，点击完成关闭向导。

iOS MDM 配置文件被自动发布在 Kaspersky Security Center Web Server。移动设备用户收到一条带有用于从 Web 服务器下载 iOS MDM 配置文件的链接的通知。用户点击链接。此后，移动设备操作系统会提示用户接受 iOS MDM 配置文件安装。用户必须在 iOS MDM 配置文件可以被下载到移动设备之前同意安装 iOS MDM 配置文件。当 iOS MDM 配置文件下载完成，且移动设备与管理服务器同步后，设备就会显示在控制台树“移动设备管理”文件夹下的“移动设备”子文件夹中。

为让用户使用链接转到 Kaspersky Security Center Web Server，与管理服务器的连接端口 8061 必须在移动设备上可用。

添加 Android 移动设备到受管理设备列表

要将 Android 移动设备添加到受管理设备列表，必须递送 Kaspersky Endpoint Security for Android 和 [共享证书](#) 并将其安装在移动设备上。共享证书由管理服务器使用以识别移动设备。在共享证书递送并安装在移动设备之后，移动设备出现在受管理设备列表。

您可以通过“新建移动设备连接向导”将用户的移动设备添加到受管理设备列表中。“新建移动设备连接向导”提供了两个选项，用于递送和安装共享证书和 Kaspersky Endpoint Security for Android:

- 通过使用 Google Play 链接
- 通过使用来自 Kaspersky Security Center Web Server 的链接
存储在管理服务器上用于分发的 Kaspersky Endpoint Security for Android 安装包可供安装

启动新移动设备连接向导

要启动“新建移动设备连接向导”，请执行以下操作之一：

- 使用“用户账户”文件夹的上下文菜单：
 1. 在控制台树中，展开“高级”文件夹并选择“用户账户”子文件夹。

2. 在“用户账户”文件夹的工作区中，选择要将其移动设备添加到受管理设备列表中的用户、用户组或活动目录用户组。
 3. 右击并在用户账户的上下文菜单中，选择“添加移动设备”。
新移动设备连接向导启动。
- 在“移动设备”文件夹的工作区，单击“添加移动设备”按钮：
 1. 在控制台树中，展开“移动设备管理”文件夹并选择“移动设备”子文件夹。
 2. 在“移动设备”子文件夹的工作区，单击“添加移动设备”按钮。
新移动设备连接向导启动。

使用 Google Play 链接添加 Android 移动设备

要使用 Google Play 链接在移动设备上安装 Kaspersky Endpoint Security for Android 和共享证书，请执行以下操作：

1. 启动“新建移动设备连接向导”。
2. 在向导的“操作系统”页面，选择 **Android** 作为移动设备操作系统类型。
3. 在向导的“Kaspersky Endpoint Security for Android 安装方法”页面，选择“通过使用 Google Play 链接”。
4. 在向导的“选择您要管理其移动设备的用户”页面，选择要将其移动设备添加到受管理设备列表中的用户、用户组或活动目录用户组。

如果通过在“用户账户”文件夹的上下文菜单中选择“添加移动设备”来启动向导，则将跳过此步骤。

如果要将新用户账户添加到列表中，请单击“添加”按钮，然后在打开的窗口中输入用户账户属性。如果要修改或查看用户账户属性，请在列表中选择用户账户，然后单击“属性”按钮。

5. 在向导的“证书源”页面，请指定创建共享证书以供管理服务器识别移动设备的方法。您可以使用下列可用方法之一指定一个共享证书：

- [通过管理服务器工具发布证书](#)

如果您以前没有创建证书，请选择此选项以通过管理服务器工具创建新证书。

如果选择此选项，则使用管理服务器工具自动颁发证书。

默认情况下已选中该选项。

- [指定证书文件](#)

选择此选项可以指定先前创建的证书文件。

如果在上一步选择了多个用户则该方法不可用。

6. 在向导的“用户通知方法”页面，定义通过 SMS 或电子邮件通知移动设备用户关于证书创建信息的设置：

- [在向导中显示链接](#)

如果您选择该选项，安装包的链接将显示在新设备连接向导的最后一步。

如果为设备连接选择了多个用户则该选项不可用。

- [发送链接到用户](#) 

选择此选项允许您配置连接新移动设备的用户通知。

您可以选择邮件地址类型，指定附加邮件地址以及编辑消息文本。您还可以选择用户电话类型以发送 SMS 消息，指定额外电话号码以及编辑 SMS 消息文本。

如果未配置 SMTP 服务器，邮件消息无法发送到用户。如果未配置 SMS 通知，SMS 消息无法发送到用户。

7. 在结果页面，点击完成关闭向导。

向导结束后，一个链接和二维码将被发送到用户移动设备从而允许下载 Kaspersky Endpoint Security for Android。用户点击链接或扫描二维码。此后，移动设备操作系统会提示用户接受 Kaspersky Endpoint Security for Android 的安装。Kaspersky Endpoint Security for Android 下载并安装后，移动设备连接到管理服务器并下载共享证书。当证书安装在移动设备后，设备就会显示在控制台树“移动设备管理”文件夹下的“移动设备”子文件夹中。

使用来自 Kaspersky Security Center Web Server 的链接添加 Android 移动设备

发布在管理服务器的 Kaspersky Endpoint Security for Android 安装包可供安装。

要使用来自 Web Server 的链接在移动设备上安装 Kaspersky Endpoint Security for Android 和共享证书，请执行以下操作：

1. 启动“新建移动设备连接向导”。
2. 在向导的“操作系统”页面，选择 **Android** 作为移动设备操作系统类型。
3. 在向导的“Kaspersky Endpoint Security for Android 安装方法”页面，选择“通过使用 Web 服务器链接”。
在下面显示的字段中，选择安装包或通过点击“新建”创建新安装包。
4. 在向导的“选择您要管理其移动设备的用户”页面，选择要将其移动设备添加到受管理设备列表中的用户、用户组或活动目录用户组。

如果通过在“用户账户”文件夹的上下文菜单中选择“添加移动设备”来启动向导，则将跳过此步骤。

如果要将新用户账户添加到列表中，请单击“添加”按钮，然后在打开的窗口中输入用户账户属性。如果要修改或查看用户账户属性，请在列表中选择用户账户，然后单击“属性”按钮。

5. 在向导的“证书源”页面，请指定创建共享证书以供管理服务器识别移动设备的方法。您可以使用下列可用方法之一指定一个共享证书：

- [通过管理服务器工具发布证书](#) 

如果您以前没有创建证书，请选择此选项以通过管理服务器工具创建新证书。
如果选择此选项，则使用管理服务器工具自动颁发证书。
默认情况下已选中该选项。

- [指定证书文件](#)

选择此选项可以指定先前创建的证书文件。
如果在上一步选择了多个用户则该方法不可用。

6. 在向导的“用户通知方法”页面，定义通过 SMS 或电子邮件通知移动设备用户关于证书创建信息的设置：

- [在向导中显示链接](#)

如果您选择该选项，安装包的链接将显示在新设备连接向导的最后一步。

如果为设备连接选择了多个用户则该选项不可用。

- [发送链接到用户](#)

选择此选项允许您配置连接新移动设备的用户通知。

您可以选择邮件地址类型，指定附加邮件地址以及编辑消息文本。您还可以选择用户电话类型以发送 SMS 消息，指定额外电话号码以及编辑 SMS 消息文本。

如果未配置 SMTP 服务器，邮件消息无法发送到用户。如果未配置 SMS 通知，SMS 消息无法发送到用户。

7. 在结果页面，点击完成关闭向导。

Kaspersky Endpoint Security for Android 移动应用包被自动发布在 Kaspersky Security Center Web Server。移动应用包包含应用、移动设备连接到管理服务器的设置和证书。移动设备用户将接收包含从 Web 服务器下载包的链接的通知。用户点击链接。此后，设备操作系统会提示用户接受移动应用包的安装。如果用户同意，包将被下载到移动设备。当包下载完成，且移动设备与管理服务器同步后，设备就会显示在控制台树“移动设备管理”文件夹下的“移动设备”子文件夹中。

管理 Exchange ActiveSync 移动设备

此部分描述通过 Kaspersky Security Center 管理 EAS 设备的高级功能。

除了通过命令方式管理 EAS 设备，管理员可以使用如下选项：

- [创建 EAS 设备管理配置文件，分配到用户的邮箱](#)。EAS 管理配置文件是 Exchange ActiveSync 的一个策略，该策略用在 Microsoft Exchange 服务器管理 EAS 设备。在 EAS 设备管理配置文件中，您可以配置如下组设置：
 - 用户密码管理设置
 - 邮件同步

- 使用移动设备功能的限制
- 使用移动设备移动应用程序的限制

根据移动设备型号，管理配置文件的设定可以部分应用。已经应用 Exchange ActiveSync 策略的状态，可以在移动设备属性查看。

- [查看关于设定 EAS 设备管理的信息](#)。例如，在移动设备属性中，管理员可以了解上一次与 Microsoft Exchange 服务器同步的时间, EAS 设备的ID , Exchange ActiveSync 策略名称，及其在移动设备的当前状态。
- [如果没有使用，从管理断开 EAS 设备](#)。
- 通过 Exchange 移动设备服务器定义 Active Directory 轮询设置，这允许更新用户的邮箱和移动设备的信息。

添加管理配置文件

要管理 EAS 设备，您可以创建 EAS 设备管理配置文件，并指派它们到选定的 Microsoft Exchange 邮箱。

只能将一个 EAS 设备管理配置文件分配给 Microsoft Exchange 邮箱。

要为 Microsoft Exchange 邮箱添加 EAS 设备管理配置文件:

1. 在控制台树中，打开“移动设备管理”文件夹。
2. 在控制台树的“移动设备管理”文件夹中，选择“移动设备服务器”子文件夹。
3. 在“移动设备服务器”文件夹的工作区中，选择 Exchange 移动设备服务器。
4. 在 Exchange 移动设备服务器的上下文菜单中选择“属性”。
移动设备服务器属性窗口将打开。
5. 在“Exchange 移动设备服务器”的属性窗口中，选择“邮箱”区域。
6. 选择邮箱，然后单击“分配配置文件”按钮。
“策略配置文件”窗口将开启。
7. 在“策略配置文件”窗口中，单击“添加”按钮。
“新配置文件”窗口将开启。
8. 在“新配置文件”窗口的选项卡上配置配置文件。
 - 如果您想要指定配置文件名称并更新间隔，请选择“常规”选项卡。
 - 如果您想要配置移动设备用户的密码，请选择“密码”选项卡。
 - 如果您想要配置与 Microsoft Exchange 服务器的同步，请选择“同步”选项卡。
 - 如果您想要配置移动设备功能的限制，请选择“功能限制”选项卡。
 - 如果您想要配置移动设备上移动应用程序的使用限制，请选择“应用程序限制”选项卡。

9. 单击“确定”。

新配置文件将显示在“策略配置文件”窗口中的配置文件列表中。

如果要将此配置文件自动分配给新邮箱以及已删除其配置文件的邮箱，请在配置文件列表中选择它，然后单击“设置为默认配置文件”按钮。

默认配置文件不能删除。要删除当前默认配置文件，您必须向不同的配置文件分配“默认配置文件”属性。

10. 在“策略配置文件”窗口，单击“确定”。

将在下次将 EAS 设备与 Exchange 移动设备服务器同步时在设备上应用管理配置文件设置。

删除管理配置文件

要为 Microsoft Exchange 邮箱删除 EAS 设备管理配置文件：

1. 在控制台树中，打开“移动设备管理”文件夹。
2. 在控制台树的“移动设备管理”文件夹中，选择“移动设备服务器”子文件夹。
3. 在“移动设备服务器”文件夹的工作区中，选择 Exchange 移动设备服务器。
4. 在 Exchange 移动设备服务器的上下文菜单中选择“属性”。
移动设备服务器属性窗口将打开。
5. 在 Exchange 移动设备服务器的属性窗口中，选择“邮箱”区域。
6. 选择邮箱，然后单击“更改配置文件”按钮。
“策略配置文件”窗口将开启。
7. 在策略配置文件窗口，选择您想要删除的配置文件并点击红叉按钮。

选定的配置文件将从管理配置文件列表中删除。当前默认配置文件将应用到被已删除的配置文件管理的 EAS 设备上。

如果您想要删除当前默认配置文件，需要重新给其他的配置文件指派“默认配置文件”属性，然后删除第一个。

处理 Exchange ActiveSync 策略

安装 Exchange 移动设备服务器后，在服务器属性窗口的“邮箱”区域中，可以查看已通过轮询当前域或域森林来获取的 Microsoft Exchange 服务器账户信息。

而且，在 Exchange 移动设备服务器属性窗口中，可以使用以下按钮：

- “更改配置文件”允许您打开策略配置文件窗口，该窗口包含从 Microsoft Exchange 服务器获取的策略列表。在该窗口中，您可以创建、编辑或删除 Exchange ActiveSync 策略。策略配置文件窗口几乎与 Exchange Management Console 的策略编辑窗口相同。
- “分配配置文件到移动设备”允许您分配所选的 Exchange ActiveSync 策略到一个或几个账户。

- “启用/禁用 **ActiveSync**”允许您为一个或多个账户启用或禁用 Exchange ActiveSync HTTP。

配置扫描范围

在新安装的 Exchange 移动设备服务器的属性中，可以在“设置”区域中配置扫描范围。默认情况下，扫描范围是安装了 Exchange 移动设备服务器的当前域。选择“整个域森林”值可以扩展扫描范围到整个域森林。

使用 EAS 设备

通过扫描 Microsoft Exchange 服务器获取的设备将被添加到“移动设备”文件夹“移动设备管理”节点的设备通用列表。

如果您希望“移动设备”文件夹仅显示 Exchange ActiveSync 设备（以下称为 EAS 设备），请通过单击列表上方的“**Exchange ActiveSync (EAS)**”链接过滤设备列表。

以命令管理 EAS 设备。例如，“重置为出厂设置”命令允许您从设备删除所有数据并重置设备设置为出厂设置。该命令在设备丢失或被盗时有用，当您需要防止企业或个人数据落入第三方之手时。

如果所有数据都从设备上删除，它将在设备下次连接到 Microsoft Exchange 服务器时再次被删除。该命令将在设备从设备列表中被删除之前再次被触发。该行为由 Microsoft Exchange 服务器操作原则导致。

要从列表中删除 EAS 设备，请在设备上下文菜单中选择“删除”。如果 Exchange ActiveSync 账户被从 EAS 设备上删除，后者将在设备与 Microsoft Exchange 服务器同步后再次出现在设备列表。

查看有关 EAS 设备的信息

要查看有关 EAS 设备的信息，请执行以下操作：

1. 在控制台树的“移动设备管理”文件夹中，选择“移动设备”子文件夹。
该文件夹工作区中将显示一个受管理移动设备的列表。
2. 在工作区中，单击“**Exchange ActiveSync (EAS)**”链接过滤 EAS 设备。
3. 从移动设备的上下文菜单中，选择“属性”。
打开 EAS 设备的属性窗口。

该移动设备的属性窗口中将显示已连接的 EAS 设备的相关信息。

将 EAS 设备断开管理

要通过 Exchange 移动设备服务器断开 EAS 设备的管理：

1. 在控制台树的“移动设备管理”文件夹中，选择“移动设备”子文件夹。
该文件夹工作区中将显示一个受管理移动设备的列表。
2. 在工作区中，单击“**Exchange ActiveSync (EAS)**”链接过滤 EAS 设备。

3. 选择要通过 Exchange 移动设备服务器断开管理的移动设备。

4. 在移动设备的上下文菜单中，选择“删除”。

EAS 设备使用红色十字图标标记删除。移动设备从 Exchange ActiveSync 服务器的数据库中删除之后，也将从受管理设备列表中删除。为此，管理员必须删除 Microsoft Exchange 服务器上的用户账户。

用户管理 Exchange ActiveSync 移动设备的权限

要管理在 Microsoft Exchange Server 2010 或 Microsoft Exchange Server 2013 中通过 Exchange ActiveSync 协议运行的移动设备，请确保用户包含在允许为其执行以下 commandlet 的角色组中：

- Get-CASMailbox
- Set-CASMailbox
- Remove-ActiveSyncDevice
- Clear-ActiveSyncDevice
- Get-ActiveSyncDeviceStatistics
- Get-AcceptedDomain
- Set-AdServerSettings
- Get-ActiveSyncMailboxPolicy
- New-ActiveSyncMailboxPolicy
- Set-ActiveSyncMailboxPolicy
- Remove-ActiveSyncMailboxPolicy

要管理在 Microsoft Exchange Server 2007 中通过 Exchange ActiveSync 协议运行的移动设备，请确保已为用户授予管理员权限。如果尚未授予权限，则执行 commandlet 以为用户分配管理员权限（请参阅下表）。

在 Microsoft Exchange Server 2007 上管理 Exchange ActiveSync 移动设备所需的权限

权限	对象	Cmdlet
完全	"CN=Mobile Mailbox Policies, CN=您的企业, CN=Microsoft Exchange, CN=Services,CN=Configuration,DC=您的域"	Add-ADPermission -User <用户或组名称> -Identity "CN=Mobile Mailbox Policies,CN=<企业名称>,CN=Microsoft Exchange,CN=Services,CN=Configuration,DC=<域名>" -InheritanceType All -AccessRight GenericAll
读取	"CN=您的企业, CN=Microsoft Exchange, CN=Services, CN=Configuration, DC=您的域"	Add-ADPermission -User <用户或组名> -Identity "CN=<企业名称>,CN=Microsoft Exchange,CN=Services,CN=Configuration,DC=<域名>" -InheritanceType All -AccessRight GenericRead
读/写	Properties msExchMobileMailboxPolicyLink and msExchOmaAdminWirelessEnable for objects in Active Directory	Add-ADPermission -User <用户或组名> -Identity "DC=<域名>" -InheritanceType All -AccessRight ReadProperty,WriteProperty -Properties

		msExchMobileMailboxPolicyLink, msExchOmaAdminWirelessEnable
完全	ms-Exch-Store-Admin 的邮箱存储库	Get-MailboxDatabase Add-ADPermission -User <用户或组名> -ExtendedRights ms-Exch-Store-Admin

有关在 Exchange Management Shell 控制台使用 commandlet 的详细信息，请参阅 [Microsoft Exchange Server 技术支持网站](#)。

管理 iOS MDM 设备

本部分介绍通过 Kaspersky Security Center 管理 iOS MDM 设备的高级功能。本程序支持使用以下功能管理 iOS MDM 设备：

- 以集中模式定义受管理 iOS MDM 设备的设置，并通过配置文件限制设备的功能。您可添加或修改配置文件并将其安装到移动设备上。
- 使用 provisioning 配置文件安装应用到移动设备，跳过 App Store。例如，您可使用 provisioning 配置文件在用户移动设备上安装内部企业应用程序。Provisioning 配置文件包含有关应用程序和移动设备的信息。
- 通过 App Store 在 iOS MDM 设备上安装应用程序。将某个应用安装至 iOS MDM 设备之前，您必须将该应用添加至 iOS MDM 服务器。

每 24 个小时向相连的所有 iOS MDM 设备发送一次推送通知，以便将数据与 [iOS MDM 服务器](#) 同步。

有关配置文件和 provisioning 配置文件,以及安装在 iOS MDM 设备上的应用程序的信息, 请参阅 [设备属性窗口](#)。

通过证书签署 iOS MDM 配置文件

您可以通过证书签署 iOS MDM 配置文件。您可以使用您自己颁发的证书，也可以从受信任的证书颁发机构接收证书。

要通过证书签署 iOS MDM 配置文件：

1. 在控制台树的“移动设备管理”文件夹中，选择“移动设备”子文件夹。
2. 在“移动设备”文件夹的上下文菜单中，选择属性。
3. 在文件夹的属性窗口，选择“iOS 设备的连接设置”区域。
4. 单击“选择证书文件”字段下边的“浏览”按钮。
“证书”窗口。
5. 在“证书类型”字段，指定公有或私有证书类型：
 - 如果选择了“PKCS #12 容器”值，指定证书文件和密码。
 - 如果选中了“X.509 证书”值：
 - a. 指定私有密钥文件（带有 *.prk 或 *.pem 扩展名的文件）。
 - b. 指定私有密钥密码。

c. 指定公有密钥文件（带有 *.cer 扩展名）。

6. 单击“确定”。

该 iOS MDM 配置文件即通过证书签署。

添加配置文件

要创建配置文件，可以使用 Apple Configurator 2，该程序可从 Apple Inc. 网站获得。Apple Configurator 2 只能在运行 macOS 的设备上工作；如果您没有此类设备可用，可以在带有管理控制台的设备上使用 iPhone Configuration Utility 来代替。但是，Apple Inc. 不再支持 iPhone Configuration Utility。

要使用 iPhone Configuration Utility 创建配置文件并将其添加至 iOS MDM 服务器：

1. 在控制台树中，选择“移动设备管理”文件夹。
2. 在“移动设备管理”文件夹的工作区，选择“移动设备服务器”子文件夹。
3. 在“移动设备服务器”文件夹的工作区中，选择 iOS MDM 服务器。
4. 在 iOS MDM 服务器的上下文菜单中，选择“属性”。
移动设备服务器属性窗口将打开。
5. 在 iOS MDM 服务器的属性窗口中，选择配置文件区域。
6. 在配置文件区域中，单击创建按钮。
“新配置文件”窗口将开启。
7. 在“新配置文件”窗口，为配置文件指定名称和 ID。
配置文件的 ID 应为独一无二的：需要用“倒序 DNS”的格式指定值，如，*com.companyname.identifier*。
8. 单击“确定”。
iPhone Configuration Utility 随后将启动（如果已安装）。
9. 在 iPhone 配置实用程序中重配置配置文件。
关于配置文件的设置的描述和如何配置配置文件的介绍，请参阅 iPhone 配置实用工具随附的文档。

在您使用 iPhone 配置实用工具完成配置之后，新的配置文件将显示在 iOS MDM 服务器属性窗口中的配置文件区域中。

您可以单击修改按钮修改配置文件。

您可以单击导入按钮为程序加载配置文件。

您可以单击导出按钮可将配置文件保存到文件。

您创建的配置文件必须[安装到 iOS MDM 设备](#)。

将配置文件安装至设备

要将配置文件安装至移动设备：

1. 在控制台树的“移动设备管理”文件夹中，选择“移动设备”子文件夹。
该文件夹工作区中将显示一个受管理移动设备的列表。
2. 在工作区中，通过协议类型（iOS MDM）过滤 iOS MDM 设备。
3. 选择您必须安装配置文件的用户移动设备。
您可以选择多个移动设备同时安装配置文件。
4. 在移动设备的上下文菜单中，选择“显示命令日志”。
5. 在“移动设备管理命令”窗口，转到“安装配置文件”区域，然后单击“发送命令”按钮。
您也可以在移动设备的上下文菜单中选择“所有命令”向移动设备发送命令，然后选择“安装配置文件”。
此时会打开“选择配置文件”窗口，显示配置文件列表。从列表中选择您必须在移动设备上安装的配置文件。您可以选择在移动设备上同时安装多个配置文件。要选择配置文件范围，请使用 **Shift** 键。要合并配置文件到一个组，使用 **CTRL** 键。
6. 单击“确定”发送命令到移动设备。
执行该命令后，将在用户的移动设备上安装所选择的配置文件。如果命令成功执行，在命令日志中命令的当前状态显示为 *已完成*。
您可以单击“重新发送”按钮再次发送命令到用户的移动设备。
如果尚未执行已发送的命令，则可以单击“从队列删除”按钮以取消执行该命令。
“命令日志”区域显示已发送到移动设备的命令与各自的执行状态。单击“刷新”以更新命令列表。
7. 单击“确定”以关闭“移动设备管理命令”窗口。
您可以查看已安装的配置文件，并 [在必要时将其删除](#)。

从设备中删除配置文件

若要将配置文件从移动设备中删除，请执行以下操作：

1. 在控制台树的“移动设备管理”文件夹中，选择“移动设备”子文件夹。
该文件夹工作区中将显示一个受管理移动设备的列表。
2. 在工作区中，点击“iOS MDM”链接过滤 iOS MDM 设备。
3. 选择您必须删除配置文件的用户移动设备。
您可以选择多个移动设备同时删除配置文件。
4. 在移动设备的上下文菜单中，选择“显示命令日志”。
5. 在“移动设备管理命令”窗口，转到“删除配置文件”区域，然后单击“发送命令”按钮。
您也可以从设备的上下文菜单中通过选择“所有命令”发送命令到移动设备，然后选择“删除配置文件”。
此时会打开“删除配置文件”窗口，显示配置文件列表。

6. 从列表中选择您必须从移动设备删除的配置文件。您可以选择多个配置文件从移动设备中同时删除它们。要选择配置文件范围，请使用 **Shift** 键。要合并配置文件到一个组，使用 **CTRL** 键。

7. 单击“确定”发送命令到移动设备。

成功执行该命令后，将从用户的移动设备中删除所选择的配置文件。如果命令被成功执行，命令的当前状态将被显示为 *已完成*。

您可以单击“重新发送”按钮再次发送命令到用户的移动设备。

如果尚未执行已发送的命令，则可以单击“从队列删除”按钮以取消执行该命令。

“命令日志”区域显示已发送到移动设备的命令与各自的执行状态。单击“刷新”以更新命令列表。

8. 单击“确定”以关闭“移动设备管理命令”窗口。

通过发布配置文件链接来添加新设备

在管理控制台，管理员使用新移动设备连接向导来创建新的 iOS MDM 配置文件。该向导执行以下操作：

- iOS MDM 配置文件自动发布在 Web 服务器。
- 用户通过 SMS 或电子邮件发送到 iOS MDM 配置文件的链接。在接收链接时，用户安装 iOS MDM 配置文件到移动设备。
- 移动设备连接到 iOS MDM 服务器。

由于 Apple 引入的更严厉的安全策略，在连接运行 iOS 11 的移动设备到启用了与公共密钥基础架构（PKI）的整合的管理服务器时，您必须设置 TLS 1.1 和 TLS 1.2 协议版本。

通过由管理员安装配置文件来添加新设备

要通过安装 iOS MDM 配置文件到移动设备来连接移动设备到 iOS MDM 服务器，管理员必须执行以下操作：

1. 在管理控制台，打开新设备连接向导。
2. 通过在新配置文件向导窗口中选择“向导完成后显示证书”复选框来创建新的 iOS MDM 配置文件。
3. 保存 iOS MDM 配置文件。
4. 通过 Apple Configurator 实用工具安装 iOS MDM 配置文件到用户移动设备。

移动设备连接到 iOS MDM 服务器。

由于 Apple 引入的更严厉的安全策略，在连接运行 iOS 11 的移动设备到启用了与公共密钥基础架构（PKI）的整合的管理服务器时，您必须设置 TLS 1.1 和 TLS 1.2 协议版本。

添加 provisioning 配置文件

要添加 *provisioning* 配置文件到 iOS MDM 服务器:

1. 在控制台树中, 打开“移动设备管理”文件夹。
2. 在控制台树的“移动设备管理”文件夹中, 选择“移动设备服务器”子文件夹。
3. 在“移动设备服务器”文件夹的工作区中, 选择 iOS MDM 服务器。
4. 在 iOS MDM 服务器的上下文菜单中, 选择“属性”。
移动设备服务器属性窗口将打开。
5. 在“iOS MDM 服务器”的属性窗口中, 转到“Provisioning 配置文件”区域。
6. 在“Provisioning 配置文件”区域, 单击“导入”按钮, 然后指定 provisioning 配置文件的路径。

该配置文件将被添加至 iOS MDM 服务器设置中。

您可以单击导出按钮可将 provisioning 配置文件保存到文件。

您可以[在 iOS MDM 设备上](#)安装所导入的 provisioning 配置文件。

将 provisioning 配置文件安装至设备

要将 *provisioning* 配置文件安装至移动设备:

1. 在控制台树的“移动设备管理”文件夹中, 选择“移动设备”子文件夹。
该文件夹工作区中将显示一个受管理移动设备的列表。
2. 在工作区中, 通过协议类型 (*iOS MDM*) 过滤 iOS MDM 设备。
3. 选择您必须安装 provisioning 配置文件的用户移动设备。
您可以选择多个移动设备同时安装 provisioning 配置文件。
4. 在移动设备的上下文菜单中, 选择“显示命令日志”。
5. 在“移动设备管理命令”窗口, 转到“安装 provisioning 配置文件”区域, 然后单击“发送命令”按钮。
您也可以从移动设备的上下文菜单中通过选择“所有命令”发送命令到移动设备, 然后选择“安装 provisioning 配置文件”。

此时会打开“选择 provisioning 配置文件”窗口, 显示 provisioning 配置文件列表。从列表中选择您需要安装在移动设备上的 provisioning 配置文件。您可以选择多个 provisioning 配置文件在移动设备上同时安装它们。要选择 provisioning 配置文件的范围, 使用 **Shift** 键。要合并 provisioning 配置文件到一个组, 使用 **Ctrl** 键。

6. 单击“确定”发送命令到移动设备。

执行该命令后, 将在用户的移动设备上安装所选择的 provisioning 配置文件。如果命令成功执行, 其当前状态在命令日志中显示为“已完成”。

您可以单击“重新发送”按钮再次发送命令到用户的移动设备。

如果尚未执行已发送的命令, 则可以单击“从队列删除”按钮以取消执行该命令。

“命令日志”区域显示已发送到移动设备的命令与各自的执行状态。单击“刷新”以更新命令列表。

7. 单击“确定”以关闭“移动设备管理命令”窗口。

您可以查看已安装的配置文件，并[在必要时将其删除](#)。

从设备中删除 provisioning 配置文件

若要将 provisioning 配置文件从移动设备中删除，请执行以下操作：

1. 在控制台树的“移动设备管理”文件夹中，选择“移动设备”子文件夹。
该文件夹工作区中将显示一个受管理移动设备的列表。
2. 在工作区中，通过协议类型（iOS MDM）过滤 iOS MDM 设备。
3. 选择您需要删除 provisioning 配置文件的用户移动设备。
您可以选择多个移动设备同时删除 provisioning 配置文件。
4. 在移动设备的上下文菜单中，选择“显示命令日志”。
5. 在“移动设备管理命令”窗口，转到“卸载 provisioning 配置文件”区域，然后单击“发送命令”按钮。
您也可以从上下文菜单中通过选择所有命令发送命令到移动设备，然后选择删除 provisioning 配置文件。
此时会打开“删除 provisioning 配置文件”窗口，显示配置文件列表。
6. 从列表中选择您需要从移动设备删除的 provisioning 配置文件。您可以从移动设备中选择多个 provisioning 配置文件同时删除它们。要选择 provisioning 配置文件的范围，使用 **Shift** 键。要合并 provisioning 配置文件到一个组，使用 **Ctrl** 键。
7. 单击“确定”发送命令到移动设备。
成功执行该命令后，将从用户的移动设备中删除所选择的 provisioning 配置文件。与已删除 provisioning 配置文件相关的应用程序将不可操作。如果命令被成功执行，命令的当前状态将被显示为 *已完成*。
您可以单击“重新发送”按钮再次发送命令到用户的移动设备。
如果尚未执行已发送的命令，则可以单击“从队列删除”按钮以取消执行该命令。
“命令日志”区域显示已发送到移动设备的命令与各自的执行状态。单击“刷新”以更新命令列表。
8. 单击“确定”以关闭“移动设备管理命令”窗口。

添加受管理应用程序

将某个应用安装至 iOS MDM 设备之前，您必须将该应用添加至 iOS MDM 服务器。如果已通过 Kaspersky Security Center 将应用程序安装到设备上，则其被视为受管。可通过 Kaspersky Security Center 远程管理受管理应用程序。

要将受管理应用程序安装至 iOS MDM 服务器，请执行以下操作：

1. 在控制台树中，打开“移动设备管理”文件夹。
2. 在控制台树的“移动设备管理”文件夹中，选择“移动设备服务器”子文件夹。
3. 在“移动设备服务器”文件夹的工作区中，选择 iOS MDM 服务器。
4. 在 iOS MDM 服务器的上下文菜单中，选择“属性”。
这将打开 iOS MDM 服务器的“属性”窗口。

5. 在 iOS MDM 服务器的“属性”窗口中，选择“受管理应用程序”区域。
6. 在“受管理应用程序”区域中单击“添加”按钮。
“添加应用程序”窗口将开启。
7. 在“添加应用程序”窗口中的“应用名称”字段中，指定要添加的应用程序的名称。
8. 在“Apple ID 或 App Store 链接”字段中，指定要添加的应用程序的 Apple ID，或指定可用于下载应用程序的清单文件链接。
9. 如果想要在删除 iOS MDM 配置文件时随其从用户移动设备中删除受管理应用程序，请选中“连同 iOS MDM 配置文件一起删除”复选框。
10. 如果想要阻止通过 iTunes 备份应用程序数据，请选中“阻止数据备份”复选框。
11. 单击“确定”。

已添加的应用程序将显示在 iOS MDM 服务器属性窗口的“受管理应用程序”区域中。

在移动设备上安装应用

若要在 iOS MDM 移动设备上安装应用，请执行以下操作：

1. 在控制台树的“移动设备管理”文件夹中，选择“移动设备”子文件夹。

该文件夹工作区中将显示一个受管理移动设备的列表。

2. 选择您想要安装应用的 iOS MDM 设备。

您可以选择多个移动设备同时安装应用程序。

3. 在移动设备的上下文菜单中，选择“显示命令日志”。

4. 在“移动设备管理命令”窗口，转到“安装应用”区域，然后单击“发送命令”按钮。

您也可以在移动设备的上下文菜单中选择“所有命令”向移动设备发送命令，然后选择“安装应用”。

此时会打开“选择应用”窗口，显示配置文件列表。从列表中选择您需要在移动设备上安装的应用程序。您可以选择在移动设备上同时安装多个应用程序。选择应用范围，使用 **Shift** 键。要合并应用到一个组，使用 **Ctrl** 键。

5. 单击确定按钮发送命令到移动设备。

执行该命令后，将在用户的移动设备上安装所选择的应用程序。如果命令成功执行，在命令日志中命令的当前状态显示为 *已完成*。

您可以单击“重新发送”按钮再次发送命令到用户的移动设备。如果尚未执行已发送的命令，则可以单击“从队列删除”按钮以取消执行该命令。

“命令日志”区域显示已发送到移动设备的命令与各自的执行状态。单击“刷新”以更新命令列表。

6. 单击“确定”以关闭“移动设备管理命令”窗口。

已安装应用程序的信息显示在 [iOS MDM 移动设备](#) 的属性里。您可以从移动设备卸载应用程序，使用命令行日志或 [移动设备](#) 的上下文菜单。

将应用从设备上卸载

若要从移动设备中卸载应用，请执行以下操作：

1. 在控制台树的“移动设备管理”文件夹中，选择“移动设备”子文件夹。
该文件夹工作区中将显示一个受管理移动设备的列表。
2. 在工作区中，通过协议类型（iOS MDM）过滤 iOS MDM 设备。
3. 选择您必须卸载应用的用户移动设备。
您可以选择多个移动设备同时卸载应用。
4. 在移动设备的上下文菜单中，选择“显示命令日志”。
5. 在“移动设备管理命令”窗口，转到“卸载应用”区域并单击“发送命令”按钮。
您也可以在移动设备的上下文菜单中选择“所有命令”向移动设备发送命令，然后选择“卸载应用”。
这将打开“卸载应用”窗口，显示应用程序的列表。
6. 从列表中选择您需要从移动设备卸载的应用。您可以选择多个应用从设备中同时卸载它们。选择应用范围，使用 **Shift** 键。要合并应用到一个组，使用 **Ctrl** 键。
7. 单击“确定”发送命令到移动设备。
成功执行该命令后，将从用户的移动设备中卸载所选择的应用。如果命令被成功执行，命令的当前状态将被显示为 *已完成*。
您可以单击“重新发送”按钮再次发送命令到用户的移动设备。
如果尚未执行已发送的命令，则可以单击“从队列删除”按钮以取消执行该命令。
“命令日志”区域显示已发送到移动设备的命令与各自的执行状态。单击“刷新”以更新命令列表。
8. 单击“确定”以关闭“移动设备管理命令”窗口。

在 iOS MDM 移动设备上配置漫游

要配置漫游：

1. 在控制台树中，打开“移动设备管理”文件夹。
2. 在“移动设备管理”文件夹中，选择“移动设备”子文件夹。
该文件夹工作区中将显示一个受管理移动设备的列表。
3. 选择您要配置漫游的用户所拥有的 iOS MDM 设备。
您可以选择多个移动设备同时配置其漫游。
4. 在移动设备的上下文菜单中，选择“显示命令日志”。
5. 在“移动设备管理命令”窗口，转到“配置漫游”区域并单击“发送命令”按钮。
您可以通过在设备上下文菜单中选择所有命令 → 配置漫游发送命令到移动设备。
6. 在“漫游设置”窗口，指定相关设置：

- [启用语音漫游](#)

如果启用此选项，iOS MDM 移动设备上将启用语音漫游。iOS MDM 移动设备的用户在漫游时可以接打电话。

默认情况下已启用该选项。

- [启用数据漫游](#)

如果启用此选项，iOS MDM 移动设备上将启用数据漫游。iOS MDM 移动设备的用户在漫游时可以上网冲浪。

默认情况下已禁用该选项。

将针对所选设备配置漫游。

查看有关 iOS MDM 设备的信息

要查看有关 iOS MDM 设备的信息，请执行以下操作：

1. 在控制台树的“移动设备管理”文件夹中，选择“移动设备”子文件夹。
该文件夹工作区中将显示一个受管理移动设备的列表。
2. 在工作区中，点击“iOS MDM”链接过滤 iOS MDM 设备。
3. 选择您要查看信息的移动设备。
4. 从移动设备的上下文菜单中，选择“属性”。
iOS MDM 设备的“属性”窗口随即打开。

该移动设备的属性窗口中将显示已连接的 iOS MDM 设备的相关信息。

将 iOS MDM 设备断开管理

要从 iOS MDM 服务器断开 iOS MDM 设备：

1. 在控制台树的“移动设备管理”文件夹中，选择“移动设备”子文件夹。
该文件夹工作区中将显示一个受管理移动设备的列表。
2. 在工作区中，点击“iOS MDM”链接过滤 iOS MDM 设备。
3. 选择您你必须断开的移动设备。
4. 在移动设备的上下文菜单中，选择“删除”。

iOS MDM 设备将标记在已移除列表中。移动设备从 iOS MDM 服务器的数据库中删除后，会自动从受管理设备列表中删除。移动设备将在一分钟内从 iOS MDM 服务器数据库删除。

iOS MDM 设备断开管理后，所有已安装的配置文件、iOS MDM 配置文件以及应用程序，因为启用了“[连同 iOS MDM 配置文件一起删除](#)”选项，都将从移动设备中删除。

发送命令到设备

要将命令发送到 iOS MDM 设备：

1. 在管理控制台中，打开“[移动设备管理](#)”节点。
2. 选择“[移动设备](#)”文件夹。
3. 在“[移动设备](#)”文件夹中，选择要发送命令的移动设备。
4. 在移动设备的上下文菜单中，选择“[显示命令日志](#)”。
5. 在出现的列表中，选择要发送到移动设备的命令。

检查所发送命令的执行状态

要检查已发送到移动设备的命令的执行状态：

1. 在管理控制台中，打开“[移动设备管理](#)”节点。
2. 选择“[移动设备](#)”文件夹。
3. 在“[移动设备](#)”文件夹，选择要检查所选命令执行状态的移动设备。
4. 在移动设备的上下文菜单中，选择“[显示命令日志](#)”。

管理 KES 设备

在 Kaspersky Security Center 中，可以通过以下方式管理 KES 移动设备：

- [通过使用命令](#)集中管理 KES 设备。
- 查看 [KES 设备参数设置](#) 的相关信息。
- 通过使用 [移动应用包](#) 安装应用程序。
- 将 KES 设备断开 [管理](#)。

创建 KES 设备移动应用程序包

Kaspersky Endpoint Security for Android 授权是为 KES 设备创建移动应用程序安装包所必需的。

要创建移动程序安装包：

1. 在控制台树的“远程安装”文件夹中，选择“安装包”子文件夹。
“远程安装”文件夹默认是“高级”文件夹的子文件夹。
2. 单击“附加操作”按钮并在下拉列表中选择“管理移动应用包”。
3. 在“移动应用包管理”窗口中，单击“新建”按钮。
4. 会开启移动应用程序安装包创建向导。遵照向导的说明。

新创建的移动应用程序安装包显示在“移动应用包管理”窗口中。

启用基于证书的 KES 设备身份验证

要启用基于证书的 KES 设备身份验证：

1. 打开安装了管理服务器的客户端设备的注册表（例如，在开始 → 运行菜单使用 regedit 命令）。
2. 转至以下分支：
 - 对于 32 位系统：
HKEY_LOCAL_MACHINE\SOFTWARE\KasperskyLab\Components\34\core\independent\KLLIM
 - 对于 64 位系统：
HKEY_LOCAL_MACHINE\SOFTWARE\Wow6432Node\KasperskyLab\Components\34\core\independent\
3. 创建名为 LP_MobileMustUseTwoWayAuthOnPort13292 的键。
4. 指定 REG_DWORD 做为键类型。
5. 设置键值为 1。
6. 重启管理服务器服务。

在您运行管理服务器服务后，将建立强制的基于证书的、使用共享证书的 KES 设备身份验证。

KES 设备到管理服务器的第一次连接不需要证书。

默认情况下，禁用基于证书的 KES 设备身份验证。

查看有关 KES 设备的信息

查看有关 KES 设备的信息：

1. 在控制台树的“移动设备管理”文件夹中，选择“移动设备”子文件夹。
该文件夹工作区中将显示一个受管理移动设备的列表。
2. 在工作区，通过协议类型（KES）过滤 KES 设备。

3. 选择您要查看信息的移动设备。
4. 从移动设备的上下文菜单中，选择“属性”。

打开 KES 设备的属性窗口。

该移动设备的属性窗口中将显示已连接的 KES 设备的相关信息。

将 KES 设备断开管理

要将 KES 设备断开管理，用户必须从移动设备上卸载网络代理。用户删除了网络代理后，移动设备详情就从管理服务器数据库删除，因此管理员可以从受管理的设备列表删除移动设备。

要从受管理设备列表中删除 KES 设备：

1. 在控制台树的“移动设备管理”文件夹中，选择“移动设备”子文件夹。
该文件夹工作区中将显示一个受管理移动设备的列表。
2. 在工作区，通过协议类型（KES）过滤 KES 设备。
3. 选择您必须断开管理的移动设备。
4. 在移动设备的上下文菜单中，选择“删除”。

移动设备就从受管理设备列表中删除了。

如果 Kaspersky Endpoint Security for Android 未从移动设备上卸载，移动设备在与管理服务器同步后会再次出现在受管理设备列表中。

数据加密和保护

在笔记本、可移动驱动器或硬盘驱动器丢失或被盗时，或者数据被未经授权的用户和应用程序访问时，数据加密能够降低数据意外泄露的风险。

Kaspersky Endpoint Security for Windows 提供数据加密功能。Kaspersky Endpoint Security for Windows 可以加密存储在设备本地驱动器和可移动驱动器上的文件，也可以加密整个可移动驱动器和硬盘驱动器。

数据加密规则通过 Kaspersky Security Center 中定义的策略进行配置。根据现有规则进行的加密和解密将在应用策略时执行。

加密管理功能的可用性由[用户界面设置](#)确定。

管理员可以进行以下操作：

- 在设备的本地驱动器上配置和运行文件加密或解密。
- 在可移动驱动器上配置和执行文件加密。

- 创建应用程序访问加密文件的规则。
- 如果文件加密功能在用户设备上受限，则可以创建访问加密文件的密钥文件并将其传递给用户。
- 配置和执行硬盘驱动器加密。
- 管理用户对加密硬盘驱动器和可移动驱动器的访问（管理身份验证代理账户，创建关于账户名和密码还原请求的信息并传送给用户、创建加密设备访问密钥并传送给用户）。
- 查看加密状态和文件加密报告。

管理员可使用 Kaspersky Endpoint Security for Windows 中集成的工具执行这些操作。有关如何执行操作的详细说明和加密功能的说明，请参阅 [Kaspersky Endpoint Security for Windows Online Help](#)。

对于运行 macOS 操作系统的设备，Kaspersky Security Center 支持加密管理功能。对于支持加密功能的应用程序版本，加密使用 Kaspersky Endpoint Security for Mac 工具配置。有关如何执行操作的详细说明和加密功能的说明，请参阅 *Kaspersky Endpoint Security for Mac 管理员指南*。

查看已加密设备列表

若要查看存储加密信息的设备的列表，请执行以下操作：

1. 在管理服务控制台树中，选择“数据加密和保护”文件夹。
2. 使用以下方法之一打开加密设备列表：
 - 通过点击“管理加密驱动器”区域中的“转到加密驱动器列表”链接。
 - 通过在控制台树中选择“加密驱动器”文件夹。

该工作区中将显示有关存储加密文件的网络中设备的相关信息和以驱动器级别加密的设备的信息。驱动器上的信息加密后，该设备将自动从列表中移除。

您可以在设备列表中任意栏上以升序或降序进行排序。

[用户界面设置](#)确定“数据加密和保护”文件夹是否出现在控制台树中。

查看加密事件列表

在设备上运行数据加密或解密任务时，Kaspersky Endpoint Security for Windows 会将以下类型的事件信息发送给 Kaspersky Security Center：

- 无法加密或解密文件，或者由于磁盘空间不足无法创建加密的压缩包。
- 无法加密或解密文件，或者由于授权许可问题无法创建加密的压缩包。
- 无法加密或解密文件，或者由于缺少访问权限无法创建加密的压缩包。
- 应用程序被禁止访问加密文件。

- 未知错误。

要查看在设备上加密数据时发生的事件的列表：

1. 在管理服务器控制台树中，选择“数据加密和保护”文件夹。
2. 使用以下方式之一打开在加密期间所发生事件的列表：
 - 通过点击“数据加密错误”区域中的“转到错误列表”链接。
 - 通过在控制台树中选择“加密驱动器”文件夹。

该工作区中将显示设备上在数据加密期间所发生的任何问题。

您可以对加密事件列表采取以下操作：

- 按升序或降序对任一列中的数据记录进行排序。
- 执行快速记录搜索（通过与任一列表字段中的子字符串进行文本匹配）。
- 将事件列表导出到文本文件。

[用户界面设置](#)确定“数据加密和保护”文件夹是否出现在控制台树中。

将加密事件列表导出到文本文件

要将加密事件列表导出到文本文件，请执行以下操作：

1. 创建[加密事件列表](#)。
2. 从事件列表的上下文菜单中，选择“导出列表”。
“导出列表”窗口将打开。
3. 在“导出列表”窗口中，指定包含该事件列表的文本文件的名称，选择用来保存它的文件夹，然后单击“保存”按钮。
加密事件列表将被保存到您已经指定的文件。

创建和查看加密报告

您可以生成以下报告：

- 大容量存储设备加密状态报告。该报告包含所有设备组的设备加密状态信息。
- 已加密设备访问权限报告。该报告包含有权访问加密设备的用户账户状态的相关信息。
- 文件加密错误报告。该报告包含在设备上运行数据加密或解密任务时相关的错误信息。
- 受管理设备加密状态报告。该报告包含设备加密状态是否符合加密策略的信息。

- 加密文件访问被阻止报告。该报告包含了阻止应用程序访问加密文件的信息。

要生成设备加密报告：

1. 在控制台树中，选择“数据加密和保护”文件夹。
2. 执行以下操作之一：
 - 要生成有关受管理设备加密状态的报告，请单击“查看大容量存储设备加密状态报告”链接。如果您未配置该报告，新报告模板向导将启动。遵照向导的说明。
 - 要生成有关大容量存储设备加密状态的报告，请在控制台树中选择“加密驱动器”子文件夹，然后单击“查看大容量存储设备加密状态报告”按钮。

报告生成将开始。该报告显示在“管理服务器”节点的“报告”选项卡。

若要生成有关已加密设备访问权限的报告，请执行以下操作：

1. 在控制台树中，选择“数据加密和保护”文件夹。
2. 执行以下操作之一：
 - 单击“管理加密驱动器”区域中的“加密驱动器访问权限报告”链接以启动新报告模板向导。
 - 选择“加密驱动器”子文件夹，然后单击“加密驱动器访问权限报告”按钮以启动新报告模板向导。
3. 按照“新报告模板向导”的步骤进行操作。

报告生成将开始。该报告显示在“管理服务器”节点的“报告”选项卡。

若要生成加密错误报告，请执行以下操作：

1. 在控制台树中，选择“数据加密和保护”文件夹。
2. 执行以下操作之一：
 - 在“数据加密错误”区域单击“查看文件加密错误报告”链接以启动新报告模板向导。
 - 选择“加密事件”子文件夹，然后单击“文件加密错误报告”链接启动新报告模板向导。
3. 按照“新报告模板向导”的步骤进行操作。

报告生成将开始。该报告显示在“管理服务器”节点的“报告”选项卡。

要生成受管理设备加密状态的报告：

1. 在控制台树中，选择具有所需管理服务器名称的节点。
2. 在该节点的工作区中，选择“报告”选项卡。
3. 单击“新建报告模板”按钮启动新报告模板向导。
4. 按照“新报告模板向导”的说明进行操作。在“选择报告模板类型”窗口的“其他”区域，选择“受管理设备加密状态报告”。

在新报告模板向导结束后，新的报告模板将显示在管理服务器节点的“报告”选项卡。

5. 在相关管理服务器节点的“报告”选项卡，选择在先前步骤中创建的报告模板。

报告生成将开始。该报告显示在“管理服务器”节点的“报告”选项卡。

您可以通过查看管理服务器节点的“统计”选项卡上的统计获取有关设备和可移动驱动器的加密状态是否符合加密策略的信息。

若要生成加密文件访问被阻止报告，请执行以下操作：

1. 在控制台树中，选择具有所需管理服务器名称的节点。
2. 在该节点的工作区中，选择“报告”选项卡。
3. 单击“新建报告模板”按钮启动新报告模板向导。
4. 按照“新报告模板向导”的说明进行操作。在“选择报告模板类型”窗口的“其他”区域，选择“加密文件访问被阻止报告”。

在新报告模板向导结束后，新的报告模板将显示在“管理服务器”节点的“报告”选项卡。

5. 在“管理服务器”节点的“报告”选项卡，选择在先前步骤中创建的报告模板。

报告生成将开始。该报告显示在“管理服务器”节点的“报告”选项卡。

在管理服务器之间传输加密密钥

如果在受管理设备上启用数据加密功能，加密密钥存储在管理服务器上。加密密钥用于访问加密数据和管理加密策略。

在以下情况下，必须将加密密钥传输到其他管理服务器：

- 您重新配置受管理设备上的网络代理，以将该设备分配给其他管理服务器。如果此设备包含加密数据，则必须将加密密钥传输到目标管理服务器。否则，数据将无法解密。
- 您对连接到由管理服务器 S1 管理的设备 D1 的可移动驱动器进行加密，然后将该可移动驱动器连接到由管理服务器 S2 管理的设备 D2。要访问该可移动驱动器上的数据，必须将加密密钥从管理服务器 S1 传输到管理服务器 S2。
- 您对由管理服务器 S1 管理的设备 D1 上的文件进行加密，然后在由管理服务器 S2 管理的设备 D2 上尝试访问该文件。要访问该文件，必须将加密密钥从管理服务器 S1 传输到管理服务器 S2。

您可以通过以下方式传输加密密钥：

- 自动传输，通过在必须互相传输加密密钥的两个管理服务器的属性中启用“使用管理服务器层级获取加密密钥”选项。如果对其中一个管理服务器禁用此选项，则无法自动传输加密密钥。

在管理服务器属性中启用“使用管理服务器层级获取加密密钥”选项后，管理服务器会将其存储库中存储的所有加密密钥发送到层级中上一级的主管理服务器（如果有）。

当您尝试访问加密数据时，管理服务器首先在其自己的存储库中搜索加密密钥。如果启用了“使用管理服务器层级获取加密密钥”选项，并且在存储库中找不到所需的加密密钥，则管理服务器还会向主管理服务器（如果有）发送请求，以提供所需的加密密钥。该请求将发送到所有主管理服务器，直到最高层级的服务器。

- 通过导出和导入包含加密密钥的文件，手动将密钥从一个管理服务器传递到另一个。

要启用在层级内的管理服务器之间自动传输加密密钥:

1. 在控制台树中，选择要为其启用自动传输加密密钥的管理服务器。
2. 在管理服务器的上下文菜单中，选择“属性”。
3. 在属性窗口中，选择“加密算法”区域。
4. 启用“使用管理服务器层级获取加密密钥”选项。
5. 单击“确定”应用更改。

下次同步（心跳）时，加密密钥将传输到主管理服务器（如果有）。该管理服务器还将根据请求将其存储库中的加密密钥提供给从属管理服务器。

要在管理服务器之间手动传输加密密钥:

1. 在管理服务器的控制台树中，选择要从其传输加密密钥的从属管理服务器。
2. 在管理服务器的上下文菜单中，选择“属性”。
3. 在属性窗口中，选择“加密算法”区域。
4. 单击“从管理服务器导出加密密钥”。
5. 在“导出加密密钥”窗口中：
 - 单击“浏览”按钮，然后指定文件保存位置。
 - 指定密码以防止文件被未经授权访问。

记住密码。丢失的密码无法恢复。如果密码丢失，则必须重复导出程序。因此，请记下密码并使其随时可用。

6. 例如，通过共享文件夹或可移动驱动器将文件传输到另一个管理服务器。
7. 在目标管理服务器上，确保 Kaspersky Security Center 管理控制台正在运行。
8. 在管理服务器的控制台树中，选择要将加密密钥传输到的目标管理服务器。
9. 在管理服务器的上下文菜单中，选择“属性”。
10. 在属性窗口中，选择“加密算法”区域。
11. 单击“导入加密密钥到管理服务器”。
12. 在“导入加密密钥”窗口中：
 - 单击“浏览”按钮，然后选择包含加密密钥的文件。
 - 指定密码。
13. 单击“确定”。

加密密钥将传输到目标管理服务器。

数据存储库

本部分介绍管理服务器中存储的、用来跟踪客户端设备的情况并进行服务的数据。

控制台树的“**存储库**”文件夹显示用于跟踪客户端设备状态的数据。

“**存储库**”文件夹包含下列对象：

- [分发到客户端设备的管理服务器下载的更新](#)
- 网络上检测的设备列表
- [客户端设备上检测到的授权许可密钥](#)
- 被安全应用程序置于设备隔离区的文件
- 在客户端设备上置于备份区中的文件
- 被安全应用程序推迟扫描的文件

将存储库对象的列表导出到文本文件中

您可以将存储库对象列表导出为文件。

要将存储库对象的列表导出到文本文件中，请执行以下操作：

1. 在控制台树的“**存储库**”文件夹中，选择相关存储库的子文件夹。
2. 在存储库子文件夹中，从上下文菜单中选择“**导出列表**”。

系统将打开“**导出列表**”窗口，您可以在该窗口中指定文本文件名称和要保存的文件夹路径。

安装包

Kaspersky Security Center 会将 Kaspersky 和第三方供应商的安装包放置到数据存储库中。

安装包是安装应用程序所需的一个文件集合。安装包中含有要安装的应用程序的安装设置和初始配置。

如果您希望将程序安装到客户端设备上，请为此程序[创建安装包](#)或者使用现有安装包。已创建的安装包的列表位于控制台树“**远程安装**”文件夹的“**安装包**”子文件夹内。

存储库中文件的主状态

安全应用程序扫描设备上的文件以查找已知病毒和其他可能导致威胁的程序，分配状态到文件并放置一些到存储库。

例如，安全应用程序可以做如下：

- 删除文件之前保存其副本到存储库
- 隔离存储库中的疑似被感染文件

文件的主状态显示在下表。您可以在安全应用程序的 Help 系统中获得更多关于对文件所采取的操作的详情。

存储库中文件的状态

状态名称	状态描述
被感染	文件具有已知病毒代码或 Kaspersky 反病毒数据库发现的其他恶意软件信息部分。
未感染	文件中未检测到已知病毒或其他恶意软件。
警告	文件包含匹配已知危险代码的代码片段。
疑似被感染	文件包含已知病毒的修改代码或 Kaspersky 的未知病毒代码。
由用户放置到文件夹	用户手动放置文件到存储库，因为文件行为提高了威胁可疑度。用户可以使用最新数据库扫描该文件以查找威胁。
误报	Kaspersky 应用程序分配已感染状态到未感染的文件，因为其代码类似病毒代码。使用最新数据库扫描后，文件被识别为未感染。
已清除	文件已成功清除。
已删除	文件在处理过程中被删除。
密码保护	文件无法被处理，因为它由密码保护。

智能培训模式中的规则触发

该部分提供了客户端设备上的 Kaspersky Endpoint Security for Windows 中的自适应异常控制规则执行的检测信息。

规则检测客户端设备上的异常行为并可能阻止它。如果规则工作在智能培训模式，它们检测异常行为并发送每个检测的报告到 Kaspersky Security Center 管理服务器。该信息作为列表存储在存储库文件夹的智能培训状态中的规则触发子文件夹中。您可以[确认检测为正确](#)或[添加它们为排除](#)，因此该行为类型不再被认为是异常。

检测信息存储在管理服务器的事件日志中（与其他事件一起）和自适应异常控制[报告](#)中。

关于自适应异常控制、规则以及它们的模式和状态的更多信息，请参阅 [Kaspersky Endpoint Security for Windows 帮助](#)。

查看使用自适应异常控制规则执行的检测列表

要查看使用自适应异常控制规则执行的检测列表：

1. 在控制台树中，选择您需要的管理服务器节点。
2. 选择“智能培训状态中的规则触发”子文件夹（默认下，这是高级 → 存储库的子文件夹）。

列表显示使用自适应异常控制规则执行的检测的以下信息：

- [管理组](#)

设备所属管理组的名称。

- [设备名称](#)

应用规则的客户端设备名称。

- [名称](#)

应用的规则名称。

- [状态](#)

正在排除—如果管理员处理该条目并添加其到排除规则列表。该状态保持到下一次客户端设备与管理服务器同步时，同步之后，该条目从列表消失。

正在确认—如果管理员处理该条目并确认。该状态保持到下一次客户端设备与管理服务器同步时，同步之后，该条目从列表消失。

空—如果管理员不处理该条目。

- [规则被触发的总数](#)

一个启发式规则中的检测数量，一个进程和一个客户端设备。该数量由 Kaspersky Endpoint Security 计算。

- [用户名](#)

运行进程的生成检测的客户端设备用户名称。

- [源进程路径](#)

源进程路径，例如，执行操作的进程路径（更多信息请参阅 Kaspersky Endpoint Security 帮助）。

- [源进程哈希](#)

源进程文件的 SHA-256 哈希（更多信息请参阅 Kaspersky Endpoint Security 帮助）。

- [源对象路径](#)

启动进程的对象路径（更多信息请参阅 Kaspersky Endpoint Security 帮助）。

- [源对象哈希](#)

源文件的 SHA-256 哈希（更多信息请参阅 Kaspersky Endpoint Security 帮助）。

- [目标进程路径](#)

目标进程的路径（更多信息请参阅 Kaspersky Endpoint Security 帮助）。

- [目标进程哈希](#)

目标文件的 SHA-256 哈希（更多信息请参阅 Kaspersky Endpoint Security 帮助）。

- [目标对象路径](#)

目标对象的路径（更多信息请参阅 Kaspersky Endpoint Security 帮助）。

- [目标对象哈希](#)

目标文件的 SHA-256 哈希（更多信息请参阅 Kaspersky Endpoint Security 帮助）。

- [已处理](#)

异常被检测的日期

要查看每个信息元素的属性：

1. 在控制台树中，选择您需要的管理服务器节点。
2. 选择“智能培训状态中的规则触发”子文件夹（默认下，这是高级 → 存储库的子文件夹）。
3. 在“智能培训状态中的规则触发”工作区，选择您需要的对象。
4. 执行以下操作之一：
 - 在屏幕右侧的信息框单击“属性”链接。
 - 右击并在上下文菜单中选择属性。

对象属性窗口打开，显示关于已选择元素的信息。

您可以[确认或添加到排除](#)自适应异常控制规则检测列表的任何元素。

要确认元素，

在检测列表中选择元素并点击“确认”按钮。

元素的状态被更改为“正在确认”。

您的确认将被统计到规则使用的统计信息（对于更多信息请参阅 Kaspersky Endpoint Security 11 for Windows 帮助）。

要添加元素作为排除，

在检测列表右击一个元素（或几个元素）并在上下文菜单中选择“添加到排除”。

[添加排除向导](#)启动。请按照向导的步骤进行操作。

如果您拒绝或确认检测，它将在下一次客户端设备与管理服务器同步时被从检测列表中排除，且它将不再出现在列表。

从自适应异常控制规则添加排除

添加排除向导允许您从 Kaspersky Endpoint Security 自适应异常控制规则添加排除。

您可以通过以下三个过程之一启动向导。

要通过自适应异常控制节点启动添加排除向导：

1. 在控制台树中，选择所需管理服务器节点。
2. 选择“智能培训状态中的规则触发”（默认下，这是高级 → 存储库的子文件夹）。
3. 在工作区，在检测列表中右击一个元素（或几个元素）并选择添加到排除。

您可以一次添加 1000 个排除项。如果您选择更多元素且尝试添加它们到排除，将显示错误消息。

添加排除向导启动。

您可以从控制台树的其他节点启动添加排除向导：

- 使用管理服务器主窗口的“事件”选项卡（然后使用“用户请求”选项或“最近事件”选项）。
- 自适应异常控制规则状态报告，检测数量列。

步骤 1：选择应用程序

如果您仅拥有一个 Kaspersky Endpoint Security for Windows 且没有其他支持自适应异常控制规则的应用程序，该步骤可能被跳过。

添加排除向导显示其管理插件允许您添加排除到这些应用程序的策略的 Kaspersky 应用程序列表。从该列表选择应用程序并点击下一步以选择要添加排除的策略。

步骤 2：选择策略

向导显示 Kaspersky Endpoint Security 策略列表（带有策略配置文件）。

选择所有策略和您要添加排除的配置文件并点击下一步。

步骤 3：运行策略

策略处理过程中向导显示进度条。您可以通过点击取消中断策略的运行。

继承的策略无法被更新。如果您没有权限修改策略，该策略将不被更新。

当所有策略运行后（或者如果您中断了运行），报告出现。它显示哪些策略被成功更新（绿色图标）和哪些策略未被更新（红色图标）。

这是向导的最后一步。点击完成关闭向导。

隔离区和备份区

安装在客户端设备上的 Kaspersky 反病毒应用程序可能在设备扫描过程中放置文件到隔离区或备份区。

*隔离区*是一个存放文件的特殊区域，包含了疑似被感染的文件或发现时无法杀毒的文件。

*备份区*设计用于存储在杀毒过程中被删除或被修改的文件的备份副本。

Kaspersky Security Center 会创建一个由设备上的 Kaspersky 应用程序放入隔离区或备份区的文件列表。客户端设备上的网络代理将隔离区和备份区文件的信息传输到管理服务器。您可以使用管理控制台来查看设备存储库中的文件属性，对这些存储库执行病毒扫描，并删除存储的文件。[文件状态图标描述在后缀](#)。

Kaspersky Anti-Virus for Windows Workstations 和 Kaspersky Anti-Virus for Windows Servers，以及 Kaspersky Endpoint Security 10 for Windows 6.0 版或后续版本都支持对隔离区或备份区的操作。

Kaspersky Security Center 并不会将文件从存储库复制到管理服务器。所有文件均保存在设备存储库中。您只能在带有反病毒应用程序的设备上恢复文件。

启用存储库文件远程管理

默认情况下，您无法管理客户端设备存储库中的文件。

要启用客户端设备上存储库文件的远程管理，请执行以下操作：

1. 在控制台树中，选择您要启用存储库文件远程管理的**管理组**。
2. 在组工作区中，打开“**策略**”选项卡。
3. 在“**策略**”选项卡中选择将文件放入设备存储库中的**安全应用程序策略**。
4. 在策略设置窗口的“**到管理服务器的数据传输**”设置组中，选择与您希望为其启动远程管理的存储库相应的选框。

“到管理服务器的数据传输”设置组在策略属性窗口的位置以及选框的名称根据当前使用的安全应用程序而定。

查看存储库中的文件属性

要浏览隔离区或备份区文件属性，请执行以下操作：

1. 在控制台树中，选择“**存储库**”文件夹，“**隔离**”或“**备份**”子文件夹。
2. 在“**隔离**”(“**备份**”)文件夹的工作区中，选择您希望浏览其属性的文件。
3. 从文件的上下文菜单中选择“**属性**”。

从存储库删除文件

要将文件从隔离区或备份区移除，请执行以下操作：

1. 在控制台树的“存储库”文件夹中，选择“隔离”或“备份”子文件夹。
2. 在“隔离”（或“备份”）文件夹的工作区中，使用 **Shift** 和 **Ctrl** 键选择您希望删除的文件。
3. 以下列方式之一删除文件：
 - 通过从文件的上下文菜单中，选择“删除”。
 - 通过在所选文件的信息框中单击“删除对象”（如果要删除一个文件，请单击“删除对象”）链接。

将该文件放入客户端设备存储库的安全应用程序将从存储库中删除该文件。

从存储库恢复文件

若要从隔离区或备份区中恢复文件，请执行以下操作：

1. 在控制台树中，选择“存储库”文件夹，“隔离”或“备份”子文件夹。
2. 在“隔离”（“备份”）文件夹的工作区中，使用 **Shift** 和 **Ctrl** 键选择您希望还原的文件。
3. 以下列方式之一开始恢复文件：
 - 通过从文件的上下文菜单中，选择“恢复”。
 - 通过在所选文件的信息框中，单击恢复链接。

将该文件放入客户端设备存储库的安全应用程序将把文件恢复至其原始文件夹中。

将存储库中的文件保存到磁盘

Kaspersky Security Center 允许您将那些由安全应用程序放入客户端设备隔离区或备份区的文件的副本保存至磁盘。这些文件将复制到安装了 Kaspersky Security Center 的设备上的指定文件夹中。

要将隔离区或备份区中的文件的副本保存到硬盘驱动器，请执行以下操作：

1. 在控制台树中，选择“存储库”文件夹，“隔离”或“备份”子文件夹。
2. 在“隔离”（“备份”）文件夹的工作区中，选择希望将其复制到硬盘驱动器的文件。
3. 以下列方式之一开始复制文件：
 - 通过从文件的上下文菜单中，选择“保存到磁盘”。
 - 通过在所选文件的信息框中，单击保存到磁盘链接。

将该文件放入客户端设备隔离区的那个安全应用程序将把文件副本保存至指定文件夹。

扫描隔离区中的文件

要扫描隔离区中的文件，请执行以下操作：

1. 在控制台树中，选择“存储库”文件夹的“隔离”子文件夹。
2. 在“隔离”文件夹的工作区中，使用 **Shift** 和 **Ctrl** 键选择您希望扫描的文件。
3. 以下列方式之一开始文件扫描：
 - 通过从文件的上下文菜单中，选择“扫描”。
 - 通过在所选文件的信息框中，单击扫描链接。

应用程序会为那些将所选文件移动至客户端设备隔离区的安全应用程序启动按需扫描任务。

活动威胁

客户端设备上检测到的有关未处理的文件的信息将存储在“存储库”文件夹的“活动威胁”子文件夹中。

延迟处理和清除在请求时和指定事件发生时被安全应用程序执行。您可以配置推迟的情况处理。

清除未处理文件

要开始清除未处理文件：

1. 在控制台树的“存储库”文件夹，选择“活动威胁”子文件夹。
2. 在“活动威胁”文件夹的工作区中，选择要清除的文件。
3. 以下列方式之一开始为文件清除：
 - 通过从文件的上下文菜单中，选择“清除”。
 - 通过在所选文件的信息框中，单击清除链接。

然后程序将执行文件杀毒操作。

如果文件被清除，安装在客户端设备上的安全应用程序将其恢复到原始文件夹。文件的相关记录将会从“活动威胁”文件夹的列表中删除。如果文件无法被清除，安全应用程序将其从设备删除。文件的相关记录将会从“活动威胁”文件夹的列表中删除。

将未处理的文件保存至磁盘

Kaspersky Security Center 允许您将客户端设备上发现的未处理的文件的副本保存至磁盘。这些文件将复制到安装了 Kaspersky Security Center 的设备上的指定文件夹中。仅当文件存储在受管理设备的[备份存储](#)时，才能下载该文件。

要将未处理的文件的副本保存至磁盘，请执行以下操作：

1. 在控制台树的“存储库”文件夹，选择“活动威胁”子文件夹。
2. 在“活动威胁”文件夹的工作区中，选择要复制到硬盘的文件。
3. 以下列方式之一开始复制文件：
 - 通过从文件的上下文菜单中，选择“保存到磁盘”。
 - 通过在所选文件的信息框中，单击保存到磁盘链接。

安装在发现未处理文件的客户端设备上的安全应用程序将一份文件副本保存至指定文件夹。

从“活动威胁”文件夹中删除文件

要从“活动威胁”文件夹中删除文件，请执行以下操作：

1. 在控制台树的“存储库”文件夹，选择“活动威胁”子文件夹。
2. 在“活动威胁”文件夹的工作区中，使用 **Shift** 和 **Ctrl** 键选择您希望删除的文件。
3. 以下列方式之一删除文件：
 - 通过从文件的上下文菜单中，选择“删除”。
 - 通过在所选文件的信息框中单击“删除对象”（如果要删除一个文件，请单击“删除对象”）链接。

这样，将该文件放入客户端设备存储库的安全应用程序将从存储库中删除该文件。该等文件的相关记录将会从“活动威胁”文件夹的列表中删除。

卡巴斯基安全网络（KSN）

该区域描述如何使用卡巴斯基安全网络（KSN）的在线服务基础架构。该区域提供了关于 KSN 的详细描述，介绍了如何启用 KSN，配置对 KSN 的访问，并查看 KSN 代理服务器的使用统计。

关于 KSN

卡巴斯基安全网络 (KSN) 是一种在线服务的基础架构，可提供对 Kaspersky 在线知识库的访问，其中包含与文件信誉、网络资源和软件相关的信息。使用卡巴斯基安全网络中的数据可确保在遇到新型威胁时 Kaspersky 程序能够做出更快速的响应，提高某些保护组件的效力并降低误报的风险。KSN 允许您使用 Kaspersky 的信誉数据库检索有关安装在受管理设备上的应用程序信息。

Kaspersky Security Center 支持以下 KSN 基础架构解决方案：

- **全球 KSN** 是一种允许您与 Kaspersky Security Network 交换信息的解决方案。一旦加入 KSN，即表示您同意以自动模式将通过 Kaspersky Security Center 管理的客户端设备上安装的卡巴斯基应用程序的操作相关信息发送到 Kaspersky。依照当前[KSN 访问设置](#)发送信息。卡巴斯基分析师还分析收到的信息，并将其包含在卡巴斯基安全网络的信誉数据库和统计数据库中。Kaspersky Security Center 默认使用此解决方案。
- **私人 KSN** 是一种解决方案，允许安装了卡巴斯基应用程序的设备用户访问卡巴斯基安全网络的信誉数据库和其他统计数据，而无需从用户自己的计算机向 KSN 发送数据。卡巴斯基私人安全网络（私人 KSN）用于由于以下原因无法参与卡巴斯基安全网络的企业客户：

- 用户设备未连接到互联网。
- 法律或企业安全策略禁止传输任何数据到国家/地区以外或企业局域网以外。

您可以在管理服务器属性窗口的 **KSN 代理设置** 区域对卡巴斯基私人安全网络 [设置访问设置](#)。

在运行快速启动向导时，应用程序会提示您加入 KSN。您可以在使用 [应用程序](#) 的任何时间启用或者停止 KSN。

您将根据您在启用 KSN 时阅读并接受的 KSN 声明来使用 KSN。如果 KSN 声明有更新，当您更新或升级管理服务器时会向您显示。您可以接受更新的 KSN 声明，也可以拒绝。如果您拒绝，您将根据之前接受的 KSN 声明的先前版本继续使用 KSN。

管理服务器管理的客户端设备通过 KSN 代理服务器与 KSN 交互。KSN 代理服务器提供以下功能：

- 即使无法直接访问互联网，客户端设备也可以向 KSN 发送请求以及向 KSN 传送信息。
- KSN 代理可缓存处理后的数据，从而减少发送通道的工作负荷以及为等待客户端设备所请求的信息而花费的时间。

您可以在 [管理服务器的属性窗口](#) 的“**KSN 代理**”区域配置 KSN 代理服务器。

设置到卡巴斯基安全网络的访问

您可以在管理服务器和分发点上设置到卡巴斯基安全网络 (KSN) 的访问。

要设置管理服务器到卡巴斯基安全网络 (KSN) 的访问：

1. 在控制台树中，选择要为其设置对 KSN 访问的管理服务器。
2. 在管理服务器的上下文菜单中，选择“属性”。
3. 在管理服务器属性窗口，在“区域”窗格选择 **KSN 代理** → **KSN 代理设置**。
4. 在工作区中，启用“使用管理服务器作为代理服务器”选项以使用 KSN 代理服务。

数据被从客户端设备发送到 KSN，与在这些客户端设备上活动的 Kaspersky Endpoint Security 策略一致。如果清除此选框，数据不会通过 Kaspersky Security Center 从管理服务器以及客户端设备发送到 KSN。但是，客户端设备能够根据其设置直接将数据发送到 KSN（绕过 Kaspersky Security Center）。在客户端设备上活动的 Kaspersky Endpoint Security for Windows 策略决定了哪些数据将被从那些设备发送到 KSN（绕过 Kaspersky Security Center）。

5. 启用“我同意使用卡巴斯基安全网络”选项。

如果启用此选项，客户端设备将发送补丁安装结果到 Kaspersky。启用此选项时，请确保阅读并接受 KSN 声明的条款。

如果要使用 [私有 KSN](#)，请启用“配置私有 KSN”选项并单击“选择 KSN 代理设置文件”按钮以下载私有 KSN 设置（带有 pkcs7 和 pem 扩展名的文件）。下载完设置之后，界面会显示提供商的名称和联系人，以及私有 KSN 设置文件的创建日期。

启用私有 KSN 时，请注意将分发点配置为直接将 KSN 请求发送到云 KSN。安装了网络代理版本 11（或更早版本）的分发点将继续向云 KSN 发送 KSN 请求。如果要重新配置分发点以将 KSN 请求发送到私有 KSN，请为每个分发点启用“转发 KSN 请求到管理服务器”选项。您可以在分发点属性或网络代理策略中启用此选项。

当您选择“配置私有 KSN”复选框时，将出现关于私有 KSN 详情的消息。

以下 Kaspersky 应用程序支持私有 KSN:

- Kaspersky Security Center 10 Service Pack 1 或更新
- Kaspersky Endpoint Security 10 Service Pack 1 for Windows 或更新版本
- Kaspersky Security for Virtualization 3.0 Agentless Service Pack 2
- Kaspersky Security for Virtualization 3.0 Service Pack 1 Light Agent

如果您在 Kaspersky Security Center 启用“配置私有 KSN”选项，这些应用程序将接收支持私有 KSN 的相关信息。在应用程序设置窗口，在高级威胁保护区域的卡巴斯基安全网络子区域中，**KSN 提供者：私有 KSN** 被显示。否则，**KSN 提供者：全球 KSN** 被显示。

如果您使用的应用程序版本早于 Kaspersky Security for Virtualization 3.0 Agentless Service Pack 2 或早于 Kaspersky Security for Virtualization 3.0 Service Pack 1 Light Agent，在您运行私有 KSN 时，我们建议您使用未启用私有 KSN 使用的从属管理服务器。

如果在管理服务器属性窗口的 **KSN 代理** → **KSN 代理设置** 区域配置了私有 KSN，则 Kaspersky Security Center 不发送任何统计数据到卡巴斯基安全网络。

如果您在管理服务器属性中配置了代理服务器设置，但您的网络架构要求您直接使用私有 KSN，请启用“当连接到私有 KSN 时忽略 KSC 代理服务器设置”选项。否则，从受管理应用程序的请求无法到达私有 KSN。

6. 配置管理服务器到 KSN 代理服务的连接:

- 在“连接设置”下，对于“TCP 端口”，指定用于连接到 KSN 代理服务器的 TCP 端口号。连接到 KSN 代理的默认端口是 13111。
- 如果您要让管理服务器通过 UDP 端口连接到 KSN 代理服务器，请启用“使用 UDP 端口”选项，并为“UDP 端口”指定端口号。默认情况下，此选项为禁用状态，并且使用 TCP 端口。如果启用此选项，默认将使用 UDP 端口 15111 连接到 KSN 代理服务器。

7. 启用“通过主管理服务器连接从属管理服务器到 KSN”选项。

如果启用此选项，从属管理服务器使用主管理服务器作为 KSN 代理服务器。如果禁用此选项，从属管理服务器自己连接到 KSN。该情况下，受管理设备使用从属管理服务器作为 KSN 代理服务器。

如果从属管理服务器属性中“KSN 代理设置”区域的右侧面板中选中了“使用管理服务器作为代理服务器”复选框，则从属管理服务器将使用主管理服务器作为代理服务器。

8. 单击“确定”。

KSN 访问设置将被保存。

您也可以设置分发点访问 KSN，例如，如果您想降低管理服务器负载。作为 KSN 代理服务器的分发点从受管理设备直接发送 KSN 请求到 Kaspersky，不使用管理服务器。

要设置分发点到卡巴斯基安全网络 (KSN) 的访问:

1. 确保分发点是[手动分配](#)。

2. 在控制台树中，选择**管理服务器**节点。
3. 在管理服务器的上下文菜单中，选择“**属性**”。
4. 在管理服务器属性窗口，选择“**分发点**”区域。
5. 在列表中选择分发点并点击**属性**按钮来打开属性窗口。
6. 在分发点属性窗口，在 **KSN 代理**区域，选择**通过互联网直接访问 KSN 云**。
7. 单击“**确定**”。

该分发点将作为 KSN 代理服务器。

启用和禁用 KSN

要启用 KSN:

1. 在控制台树中，选择您希望为其启用 KSN 的管理服务器。
2. 在管理服务器的上下文菜单中，选择“**属性**”。
3. 在管理服务器属性窗口的“**KSN 代理**”区域，选择“**KSN 代理设置**”子区域。
4. 选择“**使用管理服务器作为代理服务器**”。

KSN 代理服务器将被启用。

5. 选择“**我同意使用卡巴斯基安全网络**”复选框。

KSN 将被启用。

如果选择了此选框，客户端设备将发送补丁安装结果到 Kaspersky。选中此选框时，您应阅读并接受 KSN 声明的条款。

6. 单击“**确定**”。

要禁用 KSN:

1. 在控制台树中，选择您希望为其禁用 KSN 的管理服务器。
2. 在管理服务器的上下文菜单中，选择“**属性**”。
3. 在管理服务器属性窗口的“**KSN 代理**”区域，选择“**KSN 代理设置**”子区域。
4. 清除“**使用管理服务器作为代理服务器**”复选框，禁用 KSN 代理服务，或清除“**我同意使用卡巴斯基安全网络**”复选框。

如果清除选择了此选框，客户端设备将不发送补丁安装结果到 Kaspersky。

如果您使用私有 KSN，请清除“**配置私有 KSN**”复选框。

KSN 将被禁用。

5. 单击“**确定**”。

查看已接受的 KSN 声明

启用卡巴斯基安全网络 (KSN) 时，必须阅读并接受 KSN 声明。您可以随时查看已接受的 KSN 声明。

要查看已接受的 KSN 声明：

1. 在控制台树中，选择启用了 KSN 的管理服务器。
2. 在管理服务器的上下文菜单中，选择“属性”。
3. 在管理服务器属性窗口的“KSN 代理”区域，选择“KSN 代理设置”子区域。
4. 单击“查看接受的 KSN 声明”链接。

在打开的窗口中，可以查看已接受的 KSN 声明的文本。

查看 KSN 代理服务器统计信息

KSN 代理服务器可确保卡巴斯基安全网络®基础架构和由管理服务器管理的客户端设备之间的交互。

使用 KSN 代理服务器提供您以下功能：

- 即使无法直接访问互联网，客户端设备也可以向 KSN 发送请求以及向 KSN 传送信息。
- KSN 代理可缓存处理后的数据，从而减少发送通道的工作负荷以及为等待客户端设备所请求的信息而花费的时间。

在管理服务器属性窗口，你可以配置 KSN 代理服务器并查看 KSN 代理服务器使用统计信息。

要查看 KSN 代理服务器的统计：

1. 在控制台树中，选择需要查看 KSN 统计的管理服务器。
2. 在管理服务器的上下文菜单中，选择“属性”。
3. 在管理服务器属性窗口的“KSN 代理”区域，选择“KSN 代理统计信息”子区域。
该区域显示 KSN 代理服务器操作的统计。如果必要，运行这些附加操作：

- 单击“刷新”以更新 KSN 代理服务器使用统计信息。
 - 单击“导出到文件”按钮保存统计信息到 CSV 文件。
 - 单击“检查 KSN 连接”按钮以检查管理服务器当前是否已连接到 KSN。
4. 单击“确定”按钮以关闭管理服务器属性窗口。

接受更新的 KSN 声明

您将根据您在启用 KSN 时阅读并接受的 [KSN 声明](#) 来使用 KSN。如果 KSN 声明有更新，当您更新或升级管理服务器时会向您显示。您可以接受更新的 KSN 声明，也可以拒绝。如果您拒绝，您将根据之前接受的 KSN 声明的版本继续使用 KSN。

更新或升级管理服务器后，将自动显示更新的 KSN 声明。如果您拒绝更新的 KSN 声明，您仍然可以在以后查看并接受它。

要查看然后接受或拒绝更新的 KSN 声明：

1. 在控制台树中，选择**管理服务器**节点。
2. 在“**监控**”选项卡上的“**监控**”区域中，单击“**接受的卡巴斯基安全网络声明已废弃**”链接。
将打开“**KSN 声明**”窗口。
3. 仔细阅读 KSN 声明，然后做出决定。如果您接受更新的 KSN 声明，请单击“**我接受授权许可协议的条款**”按钮。如果您拒绝更新的 KSN 声明，请单击“**取消**”按钮。

根据您的选择，KSN 将按照当前或更新的 KSN 声明的条款继续工作。您可以随时在管理服务器的属性中 [查看接受的 KSN 声明的文本](#)。

使用卡巴斯基安全网络获得增强保护

Kaspersky 通过卡巴斯基安全网络为用户提供更进一步的保护。这种保护方式设计用于防御高级的、持续的威胁和零日攻击。云技术和 Kaspersky 病毒分析专长的通力整合助力 Kaspersky Endpoint Security 成为防御最复杂网络威胁的保护方案不二之选。

您可以在 Kaspersky 网站上获得有关 Kaspersky Endpoint Security 增强保护的详细信息。

检查分发点是否充当 KSN 代理服务器

在分配作为分发点的受管理设备上，可以启用 KSN 代理服务器。当 ksnproxy 服务在设备上运行时，受管理设备充当 KSN 代理服务器。您可以在设备上本地检查、打开或关闭此服务。

您可以将基于 Windows 或基于 Linux 的设备分配为分发点。检查分发点的方法取决于该分发点的操作系统。

要检查基于 Windows 的分发点是否充当 KSN 代理服务器：

1. 在分发点设备上的 Windows 中，打开“**服务**”（“**所有程序**”→“**管理工具**”→“**服务**”）。
2. 在服务列表，检查 ksnproxy 服务是否正在运行。
如果 ksnproxy 服务正在运行，则设备上的网络代理会参与卡巴斯基安全网络，并充当分发点范围内包括的受管理设备的 KSN 代理服务器。

如果您想，您可以关闭 ksnproxy 服务。在这种情况下，分发点上的网络代理停止参与卡巴斯基安全网络。该需要本地管理员权限。

要检查基于 Linux 的分发点是否充当 KSN 代理服务器：

1. 在分发点设备上，显示正在运行的进程列表。
2. 在正在运行的进程列表中，检查 /opt/kaspersky/ksc64/sbin/ksnproxy 进程是否正在运行。

如果 `/opt/kaspersky/ksc64/sbin/ksnproxy` 进程正在运行，则设备上的网络代理会参与卡巴斯基安全网络，并充当分发点范围内包括的受管理设备的 KSN 代理服务器。

切换在线帮助和离线帮助

如果您没有互联网访问权限，可以使用离线帮助。

要切换在线帮助和离线帮助：

1. 在 Kaspersky Security Center 主窗口的控制台树中选择“**Kaspersky Security Center 13.1**”。
2. 单击“全局界面设置”链接。
设置窗口打开。
3. 在设置窗口中，单击“使用离线帮助”。
4. 单击“确定”。

设备被应用并保存。如果需要，可以随时更改回设置，并随时开始使用在线帮助。

导出事件到 SIEM 系统

该部分解释了如何导出 Kaspersky Security Center 注册的事件到外部安全信息和事件管理(SIEM)系统。

方案：配置导出事件到 SIEM 系统

Kaspersky Security Center 允许通过以下方法之一进行配置：导出到任何使用 Syslog 格式的 SIEM 系统、导出到使用 LEEF 和 CEF 格式的 QRadar、Splunk、ArcSight SIEM 系统，或直接从 Kaspersky Security Center 数据库导出事件到 SIEM 系统。完成此方案后，管理服务器会自动将事件发送到 SIEM 系统。

先决条件

在开始配置 Kaspersky Security Center 中的事件导出之前：

- [了解有关事件导出方法的更多信息](#)。
- 确保拥有 [系统设置的值](#)。

您可以按任意顺序执行此方案的步骤。

将事件导出到 SIEM 系统的过程包括以下步骤：

- 配置 SIEM 系统以接收来自 Kaspersky Security Center 的事件。
说明：[配置 SIEM 系统中的事件导出](#)
- 选择要导出到 SIEM 系统的事件：

说明：

- 管理控制台：[标记要以 Syslog 格式导出的 Kaspersky 应用程序事件](#)、[标记要以 Syslog 格式导出的常规事件](#)
- Kaspersky Security Center 13.1 Web Console：[标记要以 Syslog 格式导出的 Kaspersky 应用程序事件](#)、[标记要以 Syslog 格式导出的常规事件](#)
- 配置使用以下方法之一将事件导出到 SIEM 系统：
 - 使用 TCP/IP、UDP 或 TLS over TCP 协议。

说明：

 - 管理控制台：[配置导出事件到 SIEM 系统](#)
 - Kaspersky Security Center 13.1 Web Console：[配置导出事件到 SIEM 系统](#)
 - 使用直接从[Kaspersky Security Center 数据库](#)导出事件（Kaspersky Security Center 数据库中提供了一组公共视图；您可以在[klakdb.chm](#)文档中找到这些公共视图的描述。）

结果

配置导出事件到 SIEM 系统后，如果您选择了要导出的事件，可以查看[导出结果](#)。

在您开始之前

当设置在 Kaspersky Security Center 中自动导出事件时，必须指定一些 SIEM 系统设置。建议您提前检查这些设置，以便准备设置 Kaspersky Security Center。

要成功配置自动发送事件到 SIEM 系统，您必须知道以下设置：

- [SIEM 系统服务器地址](#) 

安装了当前使用的 SIEM 系统的服务器的 IP 地址。在您的 SIEM 系统设置中检查此值。

- [SIEM 系统服务器端口](#) 

用于建立 Kaspersky Security Center 和您的 SIEM 系统服务器之间连接的端口号。您在 Kaspersky Security Center 设置中和您 SIEM 系统的接收设置中指定该值。

- [协议](#) 

用于从 Kaspersky Security Center 传输消息到您的 SIEM 系统的协议。您在 Kaspersky Security Center 设置中和您 SIEM 系统的接收设置中指定该值。

关于 Kaspersky Security Center 中的事件

Kaspersky Security Center 允许您接收受管理设备上安装的管理服务器和 Kaspersky 应用程序在操作期间发生的事件信息。事件信息保存在管理服务器数据库。您可以导出这些信息到外部 SIEM 系统。导出事件信息到外部 SIEM 系统使 SIEM 系统管理员可以快速响应发生在受管理设备或管理组中的安全系统事件。

事件类型

Kaspersky Security Center 中有以下类型的事件：

- 常规事件。这些事件发生在所有受管理 Kaspersky 应用程序中。常规事件的一个示例是病毒爆发常规事件具有严格定义的语法和语义。常规事件用于报告和控制板等方面。
- 受管理 Kaspersky 应用程序特定事件。每个受管理 Kaspersky 应用程序都拥有自己的事件集。

事件源

以下应用程序可以生成事件：

- Kaspersky Security Center 组件：
 - [管理服务器](#)
 - [网络代理](#)
 - [iOS MDM 服务器](#)
 - [Exchange 移动设备服务器](#)

- 受管理的卡巴斯基应用程序

有关受管理卡巴斯基应用程序生成的事件的详细信息，请参阅相应应用程序的文档。

您可以在应用程序策略的“事件配置”选项卡上查看应用程序可以生成的事件的完整列表。对于管理服务器，您还可以在管理服务器属性中查看事件列表。

事件的重要级别

每个事件都有自己的重要级别。取决于发生的条件，一个事件可以被分配不同的重要级别。四个事件重要级别如下：

- *严重事件*指示发生了可能导致数据丢失、操作系统异常或严重错误的严重问题。
- *功能失败*指示在应用程序操作中或执行过程中发生了严重问题、错误或功能异常。
- *警告*是不严重的事件，但是也指示了今后可能发生的潜在问题。如果在事件发生后应用程序可以被恢复而不丢失数据或功能，则这些事件是警告级别。
- *信息事件*用于提示成功完成操作、应用程序的正常功能或完成了某过程。

每个事件都有一个存储期限，在这段时间内您可以在 Kaspersky Security Center 中查看或修改。一些事件默认下不保存在管理服务器数据库，因为它们的存储期限是零。仅可以在管理服务器数据库中保存至少一天的事件可以被导出到外部系统。

关于事件导出

您可以在处理组织和技术级别的安全问题的集中式系统内使用事件导出，提供安全监控服务，以及合并来自不同解决方案的信息。即是提供对网络硬件和应用程序生成的安全警告的实时分析的 SIEM 系统，或者安全操作中心 (SOC)。

这些系统可以从许多源接收数据，包括网络、安全、服务器、数据库和应用程序。SIEM 系统也提供功能以集成监控的数据，以便帮助您避免丢失关键事件。而且，系统执行相关事件和警告的自动分析以通知管理员安全问题。警告可以通过仪表盘实现，或可以通过第三方渠道发送，例如邮件。

从 Kaspersky Security Center 导出事件到外部 SIEM 系统的进程设计两部分：事件发送者，Kaspersky Security Center 和事件接收者，SIEM 系统。要成功导出事件，您必须在您的 SIEM 系统和 Kaspersky Security Center 管理控制台进行配置。您可以先配置任意一端。您可以配置 Kaspersky Security Center 中的事件传输，然后配置 SIEM 系统对事件的接收，或者相反。

从 Kaspersky Security Center 发送事件的方法

有三种方法从 Kaspersky Security Center 发送事件到外部系统：

- 通过 Syslog 协议发送事件到任意 SIEM 系统

使用 Syslog 协议，您可以转发发生在 Kaspersky Security Center 管理服务器上 and 受管理设备上安装的 Kaspersky 应用程序中的任意事件。当通过 Syslog 协议导出事件时，您可以精确选择转发哪些事件种类到 SIEM 系统。Syslog 协议是标准消息记录协议。因为这个原因，您可以使用 Syslog 协议导出事件到任意 SIEM 系统。

- 通过 CEF 和 LEEF 协议发送事件到 QRadar、Splunk 和 ArcSight 系统

您可以使用 CEF 和 LEEF 协议导出 [常规事件](#)。当通过 CEF 和 LEEF 协议导出事件时，您不必能够选择指定事件以导出。相反，所有常规事件都被导出。不同于 Syslog 协议，CEF 和 LEEF 协议不通用。CEF 和 LEEF 为 SIEM 系统所设计 (QRadar、Splunk 和 ArcSight)。因此，当您选择通过这些协议导出事件时，您使用 SIEM 系统所需解析器。

要通过 CEF 和 LEEF 协议导出报告，必须在管理服务器中使用 [活动授权许可密钥或有效激活码](#) 激活“与 SIEM 系统集成”功能。

- 直接从 Kaspersky Security Center 数据库到 SIEM 系统

以该方法导出事件可以用于通过使用 SQL 查询直接从数据库公共视图接收事件。查询结果被保存到 XML 文件，可以用于外部系统的输入数据。仅仅公共视图中的事件可以被直接从数据库中导出。

通过 SIEM 系统接收事件

SIEM 系统必须接收和正确解析来自 Kaspersky Security Center 的事件。因为这些目的，您必须正确配置 SIEM 系统。配置取决于特定的 SIEM 系统。然而，有一些配置所有 SIEM 系统的通用步骤，例如配置接收器和解析器。

关于配置 SIEM 系统中的事件导出

从 Kaspersky Security Center 导出事件到外部 SIEM 系统的进程设计两部分：事件发送者 — Kaspersky Security Center 和事件接收者 — SIEM 系统。必须在 SIEM 系统和 Kaspersky Security Center 中配置事件导出。

您在 SIEM 系统中指定的设置取决于您使用的系统。通常，对于所有 SIEM 系统，您必须设置接收器和消息解析器（可选）以解析接收的事件。

设置接收器

为了接收 Kaspersky Security Center 发送的事件，您必须在您的 SIEM 系统中设置接收器。通常，必须在 SIEM 系统指定以下设置：

- [导出协议或输入类型](#)

它是消息传输协议，TCP/IP 或 UDP。该协议必须与您在 Kaspersky Security Center 中指定的协议相同。

- [端口](#)

连接到 Kaspersky Security Center 的端口号。该端口必须与您在 Kaspersky Security Center 中指定的端口相同。

- [消息协议或源类型](#)

用于导出事件到 SIEM 系统的协议。它可以是标准协议之一：Syslog、CEF 或 LEEF。SIEM 系统根据您指定的协议选择消息解析器。

根据所使用的 SIEM 系统，您可能需要指定一些附加接收器设置。

下图显示了 ArcSight 的接收器设置截图。

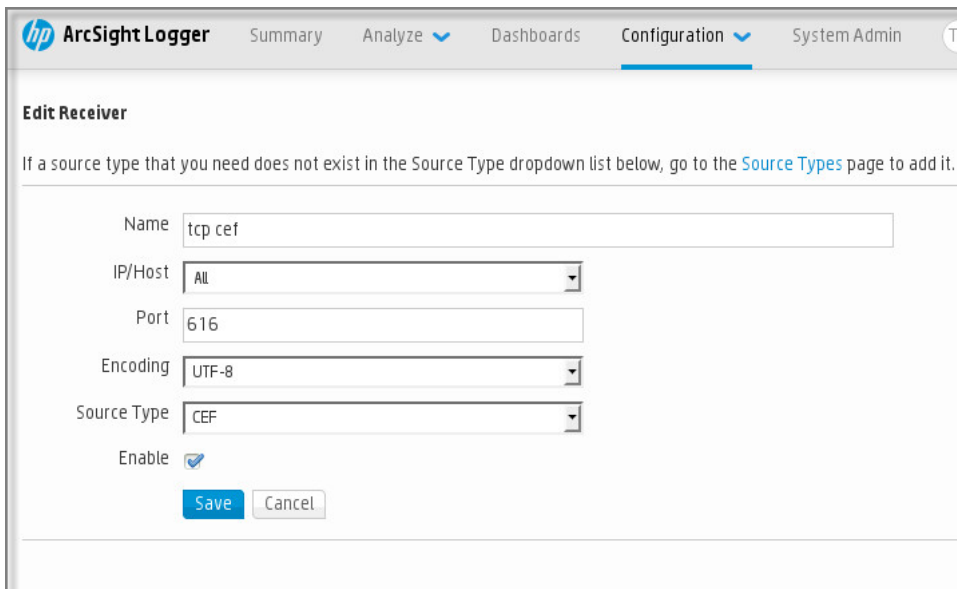

ArcSight 的接收器设置

消息解析器

导出的事件作为消息被传递到 SIEM 系统。这些消息必须正确解析，以便事件信息可以被 SIEM 系统使用。消息解析器是 SIEM 系统的一部分，它们用于拆分消息内容到相关字段，例如事件 ID、严重级别、描述、参数等等。这将启用 SIEM 系统以处理从 Kaspersky Security Center 接收的事件，以便它们可以被存储在 SIEM 系统数据库。

每个 SIEM 系统都有标准消息解析器集合。Kaspersky 也为一些 SIEM 系统提供消息解析器，例如 QRadar 和 ArcSight。您可以从对应的 SIEM 系统的网站下载这些消息解析器。当配置接收者时，您可以选择使用标准消息解析器或 Kaspersky 消息解析器。

标记要以 Syslog 格式导出到 SIEM 系统的事件

本节介绍如何标记事件以进一步以 Syslog 格式导出到 SIEM 系统。

关于标记要以 Syslog 格式导出到 SIEM 系统的事件

在启用自动导出事件后，您必须选择将被导出到外部 SIEM 系统的事件。

您可以配置基于以下条件之一导出 Syslog 格式的事件到外部系统：

- 标记常规事件。如果在事件设置或管理服务器设置中标记要在策略中导出的事件，SIEM 系统将接收由特定策略管理的所有应用程序中发生的所标记事件。如果导出的事件在策略中被选中，您将不能为由该策略管理的个别应用程序重新定义所选事件。
- 为受管理应用程序标记事件。如果为受管理设备上安装的受管理应用程序选择要导出的事件，SIEM 系统将仅接收该应用程序中发生的事件。

标记要以 Syslog 格式导出的 Kaspersky 应用程序事件

如果要导出受管理设备上安装的个别受管理应用程序中发生的事件，则标记要为应用程序导出的事件。如果先前导出的事件已在策略中标记，您将不能为此策略管理的个别应用程序重新定义所标记的事件。

要为个别受管理应用程序标记要导出的事件：

1. 在 Kaspersky Security Center 控制台树，选择“受管理设备”节点并转到“设备”选项卡。
2. 右键单击以打开相关设备的上下文菜单并选择“属性”。
3. 在打开的“设备属性”窗口中，选择“应用程序”区域。
4. 在显示的应用程序列表中，选择要导出事件的应用程序，然后单击“属性”按钮。
5. 在应用程序属性窗口中，选择“事件配置”区域。
6. 在显示的事件列表中，选择一个或几个需要导出到 SIEM 系统的事件，并单击“属性”按钮。
7. 在出现的事件属性窗口中，选中“使用 Syslog 导出到 SIEM 系统”复选框以标记要以 Syslog 格式导出的选定事件。清除“使用 Syslog 导出到 SIEM 系统”复选框以取消标记要以 Syslog 格式导出的选定事件。

如果事件属性在策略中定义，该窗口的字段无法被编辑。

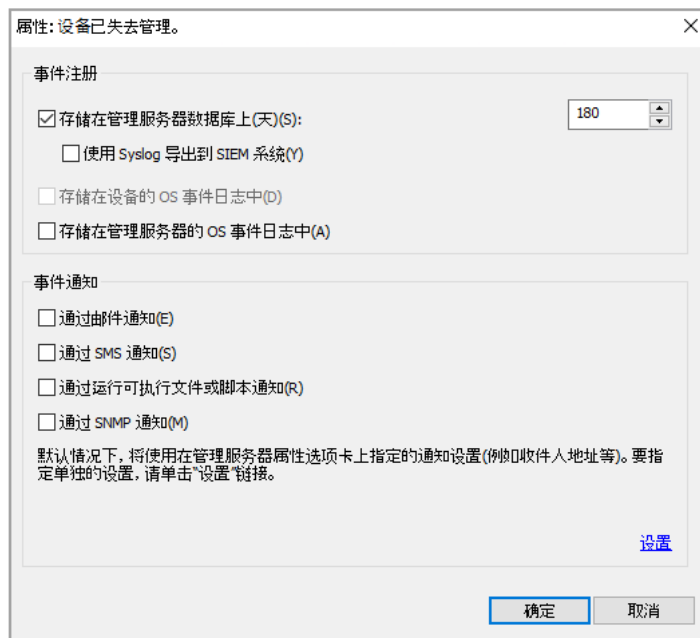

“事件属性”窗口

8. 单击“确定”保存更改。

9. 在应用程序属性窗口和设备属性窗口中单击“确定”。

标记的事件将以 Syslog 格式发送到 SIEM 系统。取消选中“使用 Syslog 导出到 SIEM 系统”复选框的事件不会导出到 SIEM 系统。导出将在您启用自动导出和选择要导出的事件后立即开始。配置 SIEM 系统以确保它接收来自 Kaspersky Security Center 的事件。

标记要以 Syslog 格式导出的常规事件

如果您要导出发生在被特定策略管理的所有应用程序中的事件，则标记要在策略中导出的事件。在这种情况下，无法为单个受管理应用程序标记事件。

要标记常规事件以导出到 SIEM 系统：

1. 在 Kaspersky Security Center 控制台树中，选择“策略”节点。
2. 右击以打开相关策略的上下文菜单并选择“属性”。
3. 在打开的策略属性窗口中，选择“事件配置”区域。
4. 在显示的事件列表中，选择一个或几个需要导出到 SIEM 系统的事件，并单击“属性”按钮。
如果您需要选择所有事件，请单击“全部选择”按钮。
5. 在出现的事件属性窗口中，选中“使用 Syslog 导出到 SIEM 系统”复选框以标记要以 Syslog 格式导出的选定事件。取消选中“使用 Syslog 导出到 SIEM 系统”复选框以取消标记要以 Syslog 格式导出的选定事件。

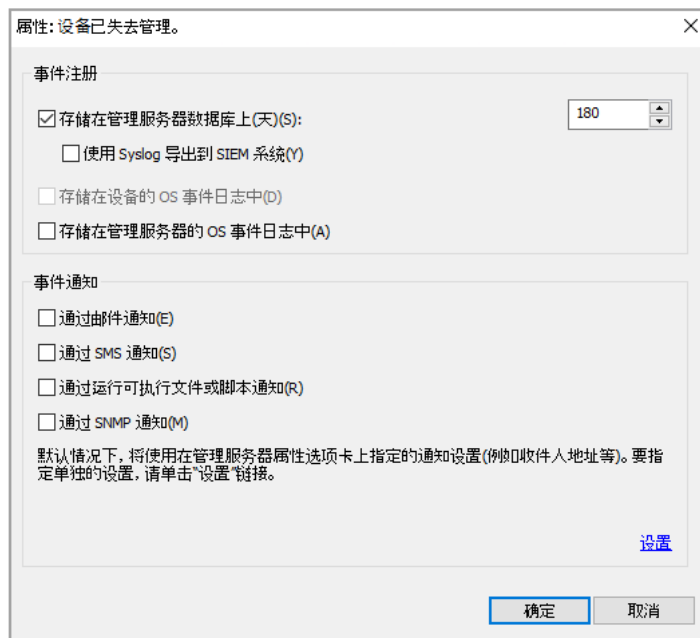

管理服务器事件属性窗口

6. 单击“确定”保存更改。

7. 在策略属性窗口，单击“确定”。

标记的事件将以 Syslog 格式发送到 SIEM 系统。取消选中“使用 Syslog 导出到 SIEM 系统”复选框的事件不会导出到 SIEM 系统。导出将在您启用自动导出和选择要导出的事件后立即开始。配置 SIEM 系统以确保它接收来自 Kaspersky Security Center 的事件。

关于使用 Syslog 格式导出事件

您可以使用 Syslog 格式将管理服务器和受管理设备上安装的其他 Kaspersky 应用程序中发生的事件导出到 SIEM 系统。

Syslog 是消息记录协议的标准。它允许分离生成消息的软件、存储消息的系统和报告和分析消息的软件。每个消息都带有设备代码标签，指示生成消息的软件类型，并被分配严重级别。

Syslog 格式由 Request for Comments (RFC) 文档定义，该文档由 Internet Engineering Task Force（互联网标准）发布。[RFC 5424](#) 标准用于从 Kaspersky Security Center 导出事件到外部系统。

在 Kaspersky Security Center 中，您可以配置使用 Syslog 格式导出事件到外部系统。

导出过程包含两个步骤：

1. 启用自动事件导出。在该步骤，Kaspersky Security Center 被配置，以便能发送事件到 SIEM 系统。Kaspersky Security Center 在您启用自动导出后立即开始发送事件。
2. 选择事件以导出到外部系统。在该步骤，您可以选择导出哪些事件到 SIEM 系统。

关于使用 CEF 和 LEEF 格式导出事件

您可以使用 CEF 和 LEEF 格式将[常规事件](#)以及由 Kaspersky 应用程序传输到管理服务器的事件导出到 SIEM 系统。导出事件集是预定义的，您无法选择要导出的事件。

要通过 CEF 和 LEEF 协议导出报告，必须在管理服务器中使用[活动授权许可密钥或有效激活码](#)激活“与 SIEM 系统集成”功能。

基于使用的 SIEM 系统选择导出格式。下表显示了 SIEM 系统和对应的导出格式。

导出事件到 SIEM 系统的格式

SIEM 系统	导出格式
QRadar	LEEF
ArcSight	CEF
Splunk	CEF

- LEEF (日志事件扩展格式) 是 IBM Security QRadar SIEM 的自定义事件格式。QRadar 可以整合、识别和处理 LEEF 事件。LEEF 事件必须使用 UTF-8 字符编码。您可以在 [IBM Knowledge Center](#) 查看 LEEF 协议的详情。
- CEF (通用事件格式)—开放式日志管理标准，涉及来自不同的网络设备和应用程序的安全信息的协同工作。CEF 允许您使用通用日志格式，因此数据可以被简易整合以用企业管理系统分析。

自动导出意味着 Kaspersky Security Center 发送常规事件到 SIEM 系统。事件自动导出在您启用后立即开始。该部分详细解释了如何启用自动事件导出。

配置 Kaspersky Security Center 以导出事件到 SIEM 系统

您可以在 Kaspersky Security Center 中启用自动事件导出。

仅[常规事件](#)可以通过 CEF 和 LEEF 格式从受管理应用程序导出。[应用程序特定事件](#)不能通过 CEF 和 LEEF 格式从受管理应用程序导出。如果您需要导出受管理应用程序的事件或者使用受管理应用程序策略配置的自定义事件集合，则必须以 Syslog 格式导出事件。

要启用自动事件导出：

1. 在 Kaspersky Security Center 控制台树，选择您要导出事件的管理服务器。
2. 在所选管理服务器的工作区中，选择“事件”选项卡。
3. 单击“配置通知和事件导出”链接旁边的下拉箭头，然后在下拉列表中选择“配置导出到 SIEM 系统”。
此时将打开事件属性窗口，显示“事件导出”区域。
4. 在“事件导出”区域，指定以下导出设置：

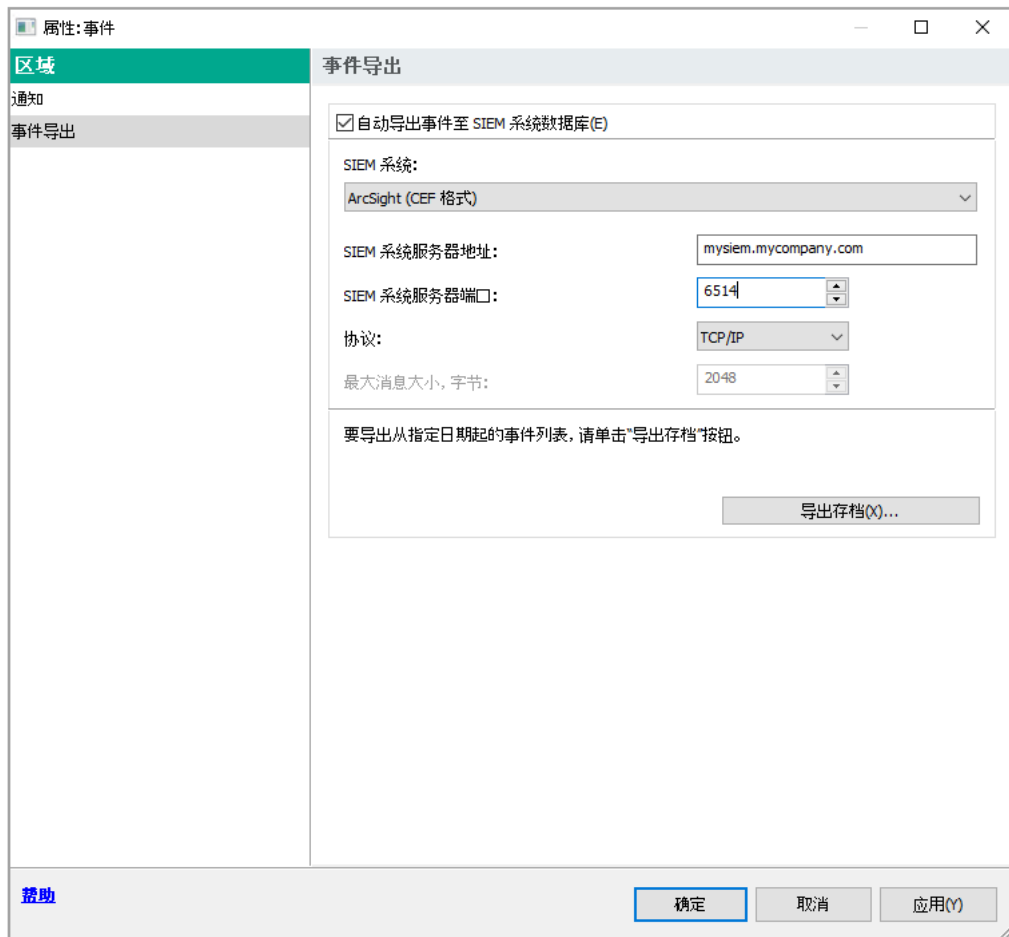

事件属性窗口的事件导出区域

- [自动导出事件至 SIEM 系统数据库](#)

选择此复选框以启用自动导出事件至 SIEM 系统。选择该复选框启用导出事件区域的所有字段。

- [SIEM 系统](#)

选择要导出事件的 SIEM 系统：QRadar®（LEEF 格式）、ArcSight（CEF 格式）、Splunk®（CEF 格式）和 Syslog 格式 (RFC 5424)。

- [SIEM 系统服务器地址](#)

指定 SIEM 系统服务器地址。地址可以被指定为 DNS 或 NetBIOS 名称或 IP 地址。

- [SIEM 系统服务器端口](#)

指定用于连接至 SIEM 系统服务器的端口号。该端口号必须和 SIEM 系统用于接收事件的端口相同(参见“配置 SIEM 系统”)。

- [协议](#)

选择该协议用于传输消息到 SIEM 系统。您可以选择 TCP/IP、UDP 或 TLS over TCP 协议。

如果选择 TLS over TCP 协议，则指定以下 TLS 设置：

- **SIEM 服务器身份验证**

选择以下方式之一对 SIEM 系统服务器进行身份验证：

- 通过使用 **CA 证书** 您可以接收含有受信任证书颁发机构 (CA) 的证书列表的文件，并将该文件上传到 Kaspersky Security Center。Kaspersky Security Center 会检查 SIEM 系统服务器证书是否也具有受信任 CA 的签名。

要添加受信任证书，请单击“浏览”按钮，然后上传证书。

如果您选择“通过使用 **CA 证书**”选项，您可以在“服务器证书主题(可选)”字段中指定主题名称。**主题名称**是接收证书的域名。如果 SIEM 系统服务器的域名与 SIEM 系统服务器证书的主题名称不匹配，Kaspersky Security Center 将无法连接到 SIEM 系统服务器。但是，如果您在证书中更改主题名称，则 SIEM 系统服务器可以更改域名。为此，请在“服务器证书主题(可选)”字段中指定主题名称。如果任一指定主题名称与 SIEM 系统证书的主题名称匹配，Kaspersky Security Center 将验证 SIEM 系统服务器证书。

- 通过使用服务器证书的 **SHA-1 指纹** 您可以在 Kaspersky Security Center 中指定 SIEM 系统证书的 SHA-1 指纹。要添加 SHA-1 指纹，请在选项下的字段中输入。

- **客户端身份验证**

对于客户端身份验证，可以插入证书或在 Kaspersky Security Center 中生成证书。

- **插入证书。**您可以使用从任何来源（例如，从任何受信任 CA）收到的证书。要插入现有证书，请单击“浏览证书”按钮。在打开的“证书”窗口中，选择以下证书类型之一，然后指定证书及其私钥：

- **X.509 证书**在“私钥(*.prk, *.pem)”字段中上传包含私钥的文件，并在“证书(*.cer)”字段中上传包含证书的文件。为此，请单击相应字段右侧的“浏览”按钮，然后添加所需的文件。这两个文件不相互依赖，文件的加载顺序也不重要。上传两个文件后，在“密码”字段中指定用于解码私钥的密码。如果私钥未编码，则密码可以为空值。

- **PKCS #12 容器**在“证书文件”字段中上传包含证书及其私钥的单个文件。为此，请单击字段右侧的“浏览”按钮，然后添加所需的文件。上传该文件后，在“密码”字段中指定用于解码私钥的密码。如果私钥未编码，则密码可以为空值。

- **生成密钥。**您可以在 Kaspersky Security Center 中生成自签名证书。单击“常规证书”按钮，然后在“主题”字段中输入主题名称。为此主题名称生成客户端证书，并且此证书的 SHA-1 指纹显示在“客户端证书的 SHA-1 指纹”字段中。结果是，Kaspersky Security Center 将存储生成的自签名证书，您可以将证书的公共部分或 SHA-1 指纹传递给 SIEM 系统。

如果选择 Syslog 格式，则必须指定：

- **最大消息大小，字节** 

指定 SIEM 系统消息的最大大小。每个事件被一条消息转发。如果消息的精确长度超过指定值，消息被截断且数据可能丢失。默认大小是 2048 字节。如果您在“SIEM 系统”字段选择了 Syslog 格式，则该字段可用。

5. 如果要将过去指定日期之后发生的事件导出到 SIEM 系统数据库，请单击“导出存档”按钮并指定事件导出的开始日期。默认下，事件导出在您启用后立即开始。

6. 单击“确定”。

自动导出事件被启用。

在启用自动导出事件后，您必须选择将被导出到 SIEM 系统的事件。

直接从数据库导出事件

您可以直接从 Kaspersky Security Center 数据库接收事件，而不必使用 Kaspersky Security Center 界面。您可以直接查询公共视图并接收事件数据或基于现有公共视图创建您自己的视图并定位它们以获取所需数据。

公共视图

为了您的方便，在 Kaspersky Security Center 数据库中提供了公共视图集。您可以在 [klakdb.chm](#) 文档中找到这些公共视图的描述。

v_akpub_ev_event 公共视图包含一组展示数据库中事件参数的字段集。在 klakdb.chm 文档中您也可以查找对应于其他 Kaspersky Security Center 实体的公共视图信息，例如，设备、应用程序或用户。您可以在您的查询中使用该信息。

该部分包含了使用 klsq12 实用工具创建 SQL 查询的说明以及查询例子。

要创建 SQL 查询或数据库视图，您也可以使用其他程序以操作数据库。关于如何查看连接到 Kaspersky Security Center 数据库的参数的信息，如实例名称和数据库名称，在[对应区域](#)给出。

使用 klsq12 实用工具创建 SQL 查询

该部分描述了如何下载和使用 klsq12 实用工具，以及如何使用该实用工具创建 SQL 查询。当您使用 klsq12 实用工具创建 SQL 查询时，您不必提供数据库名称和访问参数，因为查询直接定位 Kaspersky Security Center 公共视图。

要下载和使用 klsq12 实用工具：

1. 从 Kaspersky 网站下载 [klsq12 实用工具](#)。
2. 复制和解压下载的 klsq12.zip 文件到 Kaspersky Security Center 管理服务器设备的任意文件夹。

klsq12.zip 包包含以下文件：

- klsq12.exe
- src.sql
- start.cmd

3. 在任意文本编辑器中打开 src.sql。

4. 在 src.sql 文件中，键入所需的 SQL 查询，然后保存该文件。

5. 在 Kaspersky Security Center 管理服务器设备上，在命令行，输入以下命令以从 src.sql 文件运行 SQL 查询并保存结果到 result.xml 文件：

```
klsql2 -i src.sql -o result.xml
```

6. 打开新创建的 result.xml 文件以查看查询结果。

您可以编辑 src.sql 文件并创建到公共视图的任意查询。然后，从命令行，执行您的查询并保存结果到文件。

klsql2 实用工具中的 SQL 查询例子

该部分显示 SQL 查询的例子，通过 klsql2 实用工具创建。

以下例子阐述了对过去七天发生在设备上的事件的获取，并根据事件发生时间显示事件，最近的事件最先显示。

例如：

```
SELECT
e.nId, /* 事件标识 */
e.tmRiseTime, /* 事件发生的时间 */
e.strEventType, /* 事件类型的内部名称 */
e.wstrEventTypeDisplayName, /* 事件的显示名称 */
e.wstrDescription, /* 事件的显示描述 */
e.wstrGroupName, /* 事件所在的组名称 */
h.wstrDisplayName, /* 发生事件的设备的显示名称 */
CAST(((h.nIp / 16777216) & 255) AS varchar(4)) + '.'+
CAST(((h.nIp / 65536) & 255) AS varchar(4)) + '.'+
CAST(((h.nIp / 256) & 255) AS varchar(4)) + '.'+
CAST(((h.nIp) & 255) AS varchar(4)) as strIp /* 发生事件的设备的 IP 地址 */
FROM v_akpub_ev_event e
INNER JOIN v_akpub_host h ON h.nId=e.nHostId
WHERE e.tmRiseTime>=DATEADD(Day, -7, GETUTCDATE())
ORDER BY e.tmRiseTime DESC
```

查看 Kaspersky Security Center 数据库名称

例如，如果需要发送 SQL 查询并从 SQL 脚本编辑器连接到数据库，则了解数据库名称会很有帮助。

要查看 Kaspersky Security Center 数据库名称：

1. 在 Kaspersky Security Center 控制台树中，打开“管理服务器”文件夹的上下文菜单并选择“属性”。
2. 在管理服务器属性窗口的“区域”窗格中，选择“高级”，然后选择“当前数据库详情”。
3. 在“当前数据库详情”区域，注意以下数据库属性（参见下图）：

- [实例名称](#)

当前 Kaspersky Security Center 数据库实例名称。默认值是 .\KAV_CS_ADMIN_KIT。

- [数据库名称](#)

Kaspersky Security Center SQL 数据库名称。默认值是 KAV。

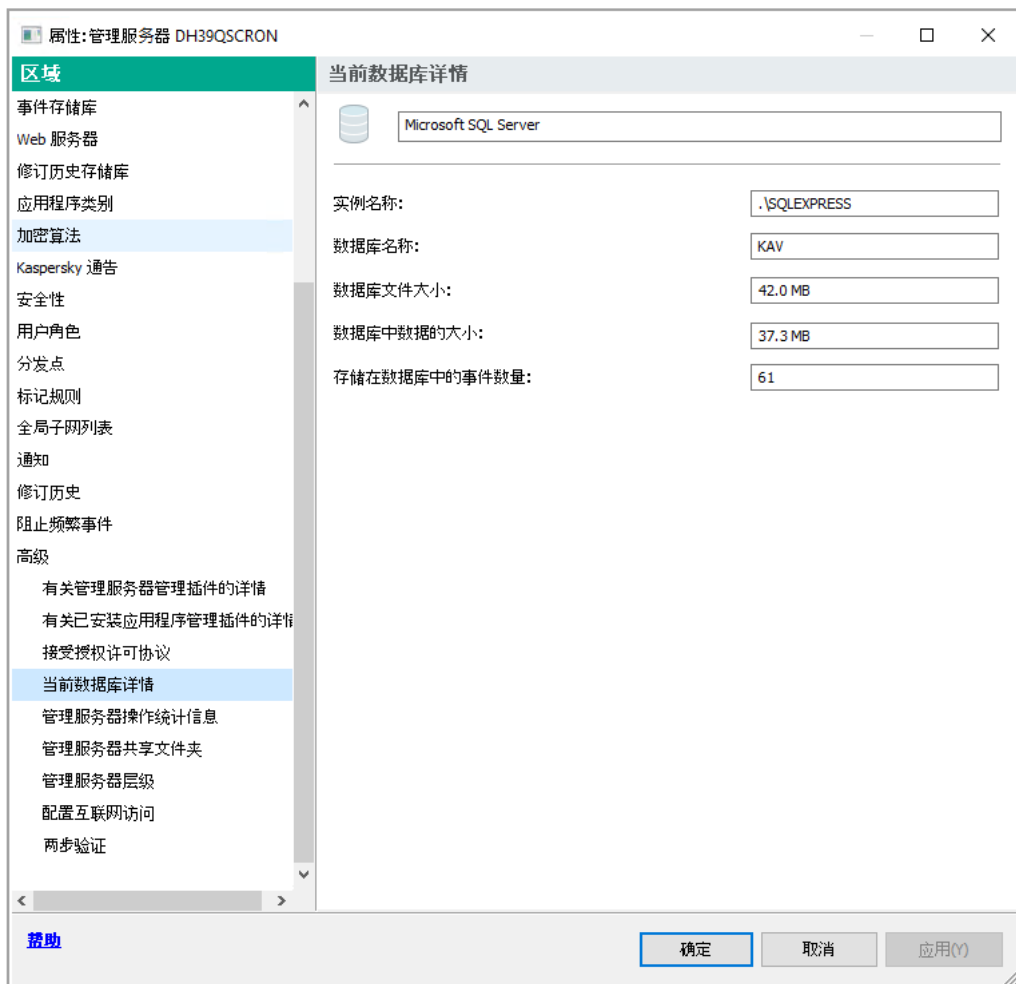

带有当前管理服务器数据库信息的区域

4. 单击“确定”按钮以关闭管理服务器属性窗口。

使用数据库名称在您的 SQL 查询中定位数据库。

查看导出结果

您可以控制事件导出过程的成功完成。为此，检查带有导出事件的邮件是否被您的 SIEM 系统接收。

如果从 Kaspersky Security Center 发送的事件被接收并被您的 SIEM 系统正确解析，两端的配置被正确完成。否则，检查您在 Kaspersky Security Center 中指定的设置是否与您的 SIEM 系统中的设置一致。

下图显示导出到 ArcSight 的事件。例如，第一个事件是严重的管理服务器事件：“设备状态为严重”。

导出事件在您 SIEM 系统中的显示随您使用的 SIEM 系统而不同。

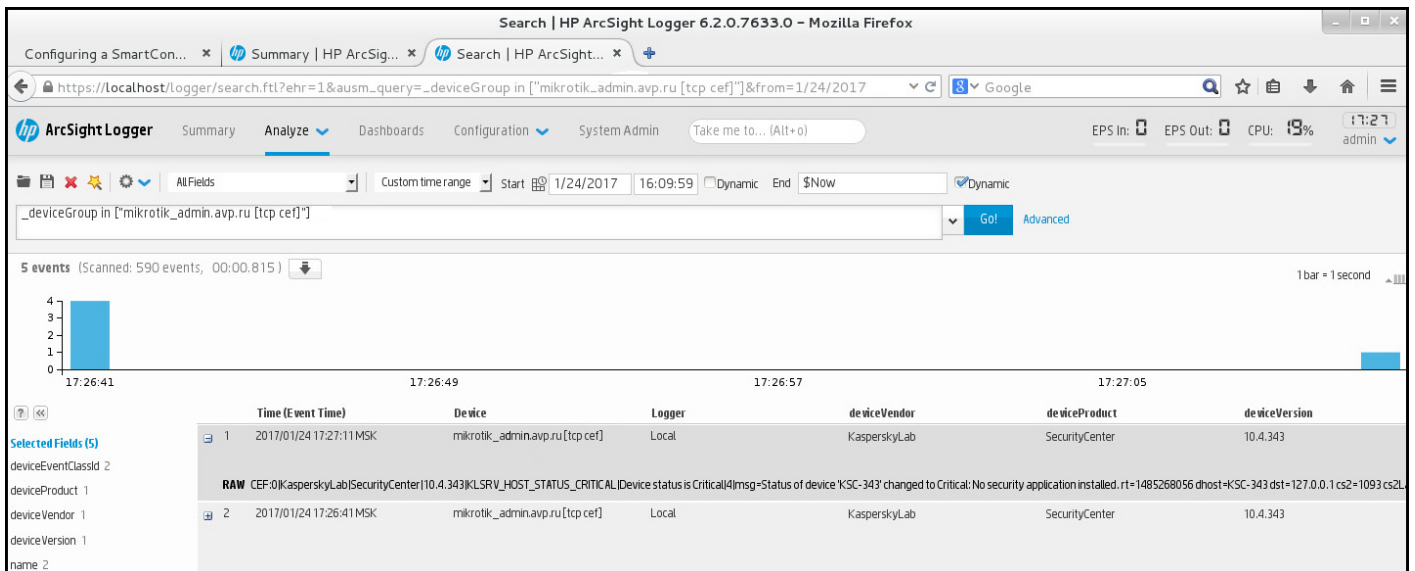

事件例子

使用 SNMP 将统计信息发送到第三方应用程序

本节介绍如何在 Windows 中使用简单网络管理协议 (SNMP) 从管理服务器获取信息。Kaspersky Security Center 包含 SNMP 代理，该代理使用 OID 将管理服务器性能的统计信息传输到辅助应用程序。

本节还包含有关如何解决在 Kaspersky Security Center 中使用 SNMP 时可能遇到的问题的信息。

SNMP代理和对象标识符

对于 Kaspersky Security Center，SNMP 代理实现为动态库 `klsnmpag.dll`，该库由安装程序在管理服务器安装期间注册。SNMP 代理在 `snmp.exe` 进程（一个 Windows 服务）内工作。第三方应用程序使用 SNMP 接收有关管理服务器性能的统计信息（以计数器的形式出现）。

每个计数器都有一个唯一的 *对象标识符*（也称为 OID）。对象标识符是由点分隔的数字序列。管理服务器的对象标识符以 1.3.6.1.4.1.23668.1093 前缀开头。计数器的 OID 是该前缀与描述计数器的后缀的串联。例如，OID 值为 1.3.6.1.4.1.23668.1093.11.4 的计数器具有值为 11.4 的后缀。

您可以使用 SNMP 客户端（例如 Zabbix）监视系统状态。要获取信息，您可以搜索与信息对应的 OID 值，然后将该值输入到 SNMP 客户端中。然后，SNMP 客户端将返回另一个表示系统状态的值。

计数器和计数器类型的列表位于管理服务器上的 `adminkit.mib` 文件中。*MIB* 代表 Management Information Base。您可以通过专用于请求和显示计数器值的 MIB Viewer 应用程序导入和解析 `.mib` 文件。

从对象标识符获取字符串计数器名称

要使用对象标识符 (OID) 将信息传输到第三方应用程序，您可能需要从该 OID 获取字符串计数器名称。

要从 OID 获取字符串计数器名称：

1. 在文本编辑器中打开位于管理服务器上的 `adminkit.mib` 文件。

2. 找到描述第一个值的命名空间（从左到右）。

例如，对于 1.1.4 OID 后缀，将是 "counters" (::= { kladminkit 1 })。

3. 找到描述第二个值的命名空间。

例如，对于 1.1.4 OID 后缀，将是 counters 1，代表 deployment。

4. 找到描述第三个值的命名空间。

例如，对于 1.1.4 OID 后缀，将是 deployment 4，代表 hostsWithAntivirus。

字符串计数器名称为这些值的串联，例如 <MIB base namespace>.counters.deployment.hostsWithAntivirus，它对应于值为 1.3.6.1.4.1.23668.1093.1.1.4 的 OID。

SNMP 的对象标识符的值

下表给出了用于将有关管理服务器性能的信息传输到第三方应用程序的对象标识符（也称为 OID）的值和说明。

用于 SNMP 的对象标识符的值和说明

对象标识符的值	数值数据类型	OID	描述
deploymentStatus	INTEGER { ok(0), info(1), warning(2), critical(3) }	1.3.6.1.4.1.23668.1093.1.1.1	部署状态。状态可以是以下之一： <ul style="list-style-type: none">• 信息。许可证不再对 N 个设备有效。• 警告。以下之一： 总共包含 N 台设备的管理服务器组中有 M 台设备安装了 Kaspersky 应用程序 (N > M)。 N 台设备上的授权许可 L 将在 M 天后到期。 N 台设备上的应用程序安装任务 T 已成功完成，M 台设备需要重新启动。• 严重。N 台设备的授权许可已过期。• 正常。以上都不是。
noAntivirusSoftware	INTEGER { off(0), on(1) }	1.3.6.1.4.1.23668.1093.1.1.2.1	原因 deploymentStatus 表明，管理服务器组包含了太多未安装受管理应用程序的设备。 如果发现几台设备未安装受管理应用程序，值等于 1，否则等于 0。
remoteInstallTaskFailed	INTEGER { off(0), on(1) }	1.3.6.1.4.1.23668.1093.1.1.2.2	原因 deploymentStatus 表明，某些设备上的远程安装任务失败。可以通过

			hostsRemoteInstallFailed 获取这些设备的数量。
licenceExpiring	INTEGER { off(0), on(1) }	1.3.6.1.4.1.23668.1093.11.2.3	原因 deploymentStatus 表明, 某些设备的授权许可可在 7 天后到期。可以通过 hostsLicenseExpiring 获取这些设备的数量。
licenceExpired	INTEGER { off(0), on(1) }	1.3.6.1.4.1.23668.1093.11.2.4	原因 deploymentStatus 表明, 某些设备的授权许可已过期。您可以通过 hostsLicenseExpired 获得这些设备的数量。
hostsInGroups	Counter32	1.3.6.1.4.1.23668.1093.11.3	管理服务器组中的设备数。
hostsWithAntivirus	Counter32	1.3.6.1.4.1.23668.1093.11.4	安装了受管理应用程序的管理服务器组中的设备数。
hostsRemoteInstallFailed	Counter32	1.3.6.1.4.1.23668.1093.11.5	远程安装任务失败的设备数。
licenceExpiringSerial	OCTET STRING	1.3.6.1.4.1.23668.1093.11.6	即将过期 (少于 7 天) 的授权许可密钥的 ID。
licenceExpiredSerial	OCTET STRING	1.3.6.1.4.1.23668.1093.11.7	授权许可密钥已过期的 ID。
licenceExpiringDays	Unsigned32	1.3.6.1.4.1.23668.1093.11.8	授权许可到期前的天数。
hostsLicenceExpiring	Counter32	1.3.6.1.4.1.23668.1093.11.9	授权许可即将过期 (少于 7 天) 的设备数。
hostsLicenceExpired	Counter32	1.3.6.1.4.1.23668.1093.11.10	授权许可已到期的设备数。
updatesStatus	INTEGER { ok(0), info(1), warning(2), critical(3) }	1.3.6.1.4.1.23668.1093.1.2.1	反病毒库的当前状态。状态可以是以下之一： <ul style="list-style-type: none"> • 信息。管理服务器超过 1 天未更新, 并且从应用程序安装以来还不到 1 天。 • 警告。管理服务器超过 1 天未更新。 • 严重。管理服务器超过 2 天未更新。 • 正常。以上都不是。
serverNotUpdated	INTEGER { off(0), on(1) }	1.3.6.1.4.1.23668.1093.1.2.2.1	此原因表明, 管理服务器长时间未更新。被认为是长时间的时间量在 updatesStatus 中指定。
notUpdatedHosts	INTEGER { off(0), on(1) }	1.3.6.1.4.1.23668.1093.1.2.2.2	此原因表明某些设备很长时间没有更新 (对于 Critical , 为 7 天或以上, 对于 Warning 为 3 天)。您可以通过 hostsNotUpdated 获得这些设备的数量。
lastServerUpdateTime	OCTET	1.3.6.1.4.1.23668.1093.1.2.3	管理服务器上次更新反病毒库

	STRING		的时间。
hostsNotUpdated	Counter32	1.3.6.1.4.1.23668.1093.1.2.4	包含未更新的反病毒库的设备数。
protectionStatus	INTEGER { ok(0), warning(2), critical(3) }	1.3.6.1.4.1.23668.1093.1.3.1	实时保护的状态。以下之一： <ul style="list-style-type: none"> 警告。以下之一： <ul style="list-style-type: none"> 在属于管理服务器组的设备上检测到安全漏洞。 加密错误使某些设备更改了保护状态。 长时间未执行全盘扫描。 严重。反病毒保护在管理服务器组中的某些设备上不起作用。 正常。以上都不是。
antivirusNotRunning	INTEGER { off(0), on(1) }	1.3.6.1.4.1.23668.1093.1.3.2.1	此原因表明某些设备上未运行安全应用程序。您可以通过 hostsAntivirusNotRunning 获得这些设备的数量。
realtimeNotRunning	INTEGER { off(0), on(1) }	1.3.6.1.4.1.23668.1093.1.3.2.2	此原因表明某些设备上未运行实时保护。您可以通过 hostsRealtimeNotRunning 获取这些设备的数量。
notCuredFound	INTEGER { off(0), on(1) }	1.3.6.1.4.1.23668.1093.1.3.2.4	此原因表明有设备包含未消除的对象。您可以通过 hostsNotCuredObject 获得这些设备的数量。
tooManyThreats	INTEGER { off(0), on(1) }	1.3.6.1.4.1.23668.1093.1.3.2.5	此原因表明在某些设备上发现了威胁。您可以通过 hostsTooManyThreats 获得这些设备的数量。
virusOutbreak	INTEGER { off(0), on(1) }	1.3.6.1.4.1.23668.1093.1.3.2.6	此原因表明系统的病毒爆发状态。 如果在一定时间内发现一定数量的病毒，则该值等于1，否则等于0。通过使用“ Virus attack ”设置，在管理服务器上指定病毒数量和时间量。
hostsAntivirusNotRunning	Counter32	1.3.6.1.4.1.23668.1093.1.3.3	安全应用程序未运行的设备数。
hostsRealtimeNotRunning	Counter32	1.3.6.1.4.1.23668.1093.1.3.4	未运行实时保护的的设备数。
hostsRealtimeLevelChanged	Counter32	1.3.6.1.4.1.23668.1093.1.3.5	实时保护级别不可接受的设备数。
hostsNotCuredObject	Counter32	1.3.6.1.4.1.23668.1093.1.3.6	包含未消除对象的设备数。
hostsTooManyThreats	Counter32	1.3.6.1.4.1.23668.1093.1.3.7	包含威胁的设备数。
fullscanStatus	INTEGER { ok(0), info(1),	1.3.6.1.4.1.23668.1093.1.4.1	反病毒全盘扫描的状态。以下之一：

	warning(2), critical(3) }		<ul style="list-style-type: none"> • 信息。自安装应用程序以来，经过的时间不到7天。 • 警告。自安装应用程序以来，超过7天未执行反病毒全盘扫描。 • 严重。自安装应用程序以来，超过14天未执行反病毒全盘扫描。 • 正常。以上都不是。
notScannedLately	INTEGER { off(0), on(1) }	1.3.6.1.4.1.23668.1093.1.4.2.1	此原因表明，某些设备在一定时间内未经过扫描。您可以通过 hostsNotScannedLately 获得这些设备的数量。时间量在 fullScanStatus 中指定。
hostsNotScannedLately	Counter32	1.3.6.1.4.1.23668.1093.1.4.3	一定时间内未扫描的设备数。时间量在 fullScanStatus 中指定。
logicalNetworkStatus	INTEGER { ok(0), warning(1), critical(2) }	1.3.6.1.4.1.23668.1093.1.5.1	<p>管理服务器逻辑网络的状态。以下之一：</p> <ul style="list-style-type: none"> • 警告。如果存在无法访问的处于警告状态的设备，或者存在不属于任何管理服务器组的设备。 • 严重。如果管理服务器已失去某些设备的控制权，或者存在无法访问的处于严重状态的设备。 • 正常。以上都不是。
notConnectedLongTime	INTEGER { off(0), on(1) }	1.3.6.1.4.1.23668.1093.1.5.2.1	此原因表明某些设备很长时间未连接到管理服务器（警告状态的设备为7天或更长，而严重状态的设备为4天）。您可以通过 hostsNotConnectedLongTime 获得这些设备的数量。
controlLost	INTEGER { off(0), on(1) }	1.3.6.1.4.1.23668.1093.1.5.2.2	此原因表明，管理服务器已失去某些设备的控制权。您可以通过 hostsControlLost 获得这些设备的数量。
hostsFound	Counter32	1.3.6.1.4.1.23668.1093.1.5.3	管理服务器发现的不属于任何管理服务器组的设备数。
groupsCount	Counter32	1.3.6.1.4.1.23668.1093.1.5.4	管理服务器上的组数量。
hostsNotConnectedLongTime	Counter32	1.3.6.1.4.1.23668.1093.1.5.5	长时间未连接到管理服务器的设备数。被认为是长时间的时间量在

			notConnectedLongTime 中指定。
hostsControlLost	Counter32	1.3.6.1.4.1.23668.1093.1.5.6	不受管理服务器控制的设备数。
eventsStatus	INTEGER { ok(0), warning(1), critical(2) }	1.3.6.1.4.1.23668.1093.1.6.1	事件子系统的状态。以下之一： <ul style="list-style-type: none"> 警告。以下之一： 管理服务器组的设备长时间未搜索 Windows 更新。 有些设备的状态出现问题。 严重。以下之一： 至少一台设备上存在重要性为“严重”的事件。 至少一台设备上存在重要性为“错误”的事件。 至少一台设备上存在任务未成功完成的事件。 管理服务器组的设备长时间未搜索 Windows 更新。 有些设备的状态出现问题。 正常。以上都不是。
criticalEventOccured	INTEGER { off(0), on(1) }	1.3.6.1.4.1.23668.1093.1.6.2.1	原因 eventsStatus 表明，管理服务器上存在一些严重事件。您可以通过 criticalEventsCount 获得这些事件的数量。 如果任何设备上存在至少一个严重事件，则该值等于 1，否则等于 0。
criticalEventsCount	Counter32	1.3.6.1.4.1.23668.1093.1.6.3	管理服务器上的严重事件数。

故障解决

本节列出了使用 SNMP 服务时可能遇到的一些典型问题的解决方案。

第三方应用程序无法连接到 SNMP 服务

确保 Windows 中安装了 SNMP 支持。默认情况下已禁用 SNMP 支持。

要在 Windows 10 中允许 SNMP 支持：

1. 导航到“控制面板”。
2. 打开“添加或删除程序”菜单。
3. 单击“启用或关闭 Windows 功能”。

4. 在 Windows 功能列表中，导航到 SNMP 功能，然后单击“确定”。
5. 导航至“控制面板”→“管理工具”→“服务”。
6. 选择 SNMP 服务并运行它。
7. 使用 netstat 对标准 UPD 端口进行测试，以检查侦听是否正常。

Windows 10 中已允许 SNMP 支持。

SNMP 服务正在工作，但是第三方应用程序无法获取任何值

允许 SNMP 代理跟踪，并确保创建了一个非空文件。这意味着 SNMP 代理已正确注册并运行。之后，在辅助服务设置中允许来自 SNMP 服务的连接。如果辅助服务与 SNMP 代理在同一主机上运行，则 IP 地址列表应包含该主机的 IP 地址或 loopback 127.0.0.1。

与代理通信的 SNMP 服务应在 Windows 中运行。您可以通过 regedit 在 Windows 注册表中指定 SNMP 代理的路径。

- 在 Windows 10 中：
HKEY_LOCAL_MACHINE\SYSTEM\CurrentControlSet\Services\SNMP\Parameters\ExtensionAgents
- 在 Windows Vista 和 Windows Server 2008 中：
HKEY_LOCAL_MACHINE\System\CurrentControlSet\Control\SNMP\Parameters\ExtensionAgents

您也可以通过 regedit 允许 SNMP 代理跟踪。

- 对于 32 位系统：
HKEY_LOCAL_MACHINE\SOFTWARE\KasperskyLab\Components\34\1093\1.0.0.0\SNMP\Debug
- 对于 64 位系统：
HKEY_LOCAL_MACHINE\SOFTWARE\Wow6432Node\KasperskyLab\Components\34\1093\1.0.0.0\SNMP\Det
"TraceLevel"=dword:00000004
"TraceDir"="C:\\"

值与管理控制台的状态不匹配

为了减少管理服务器上的负载，为 SNMP 代理实施了值缓存。正在实施的缓存与管理服务器上不断变化的值之间的延迟可能导致 SNMP 代理返回的值与实际值不匹配。使用第三方应用程序时，应考虑可能的延迟。

使用云环境

本节提供了 Kaspersky Security Center 在云环境（如 Amazon Web Services、Microsoft Azure 或 Google Cloud）中的部署和维护信息。

截至 Kaspersky Security Center 发布之日，本文档中引用的网页地址是正确的。

关于使用云环境

Kaspersky Security Center 13.1 不仅工作在预置设备上，也提供特殊功能以使用云环境。Kaspersky Security Center 可与以下虚拟机一起使用：

- Amazon EC2 实例（以下也称为 *实例*）。Amazon EC2 实例是基于 Amazon Web Services (AWS) 平台创建的虚拟机。Kaspersky Security Center 使用 AWS API（应用程序编程接口）。
- Microsoft Azure 虚拟机。Kaspersky Security Center 使用 Azure API。
- Google Cloud 虚拟机实例。Kaspersky Security Center 使用 Google API。

您可以在实例或虚拟机上部署 Kaspersky Security Center 以管理云环境中设备的保护，并使用 Kaspersky Security Center 的特殊功能以在云环境中工作。这些功能包括：

- 使用 API 工具轮询云环境中的设备
- 使用 API 工具安装网络代理和安全应用程序到云环境中的设备
- 基于其是否属于指定云段来搜索设备

您也可以使用部署了 Kaspersky Security Center 管理服务器的实例或虚拟机来保护内部部署设备（例如，如果云服务器比物理服务器更容易维修和维护）。如果是这种情况，您像管理服务器安装在了预置设备上一样使用管理服务器。

在从付费 Amazon 系统映像（AMI）（AWS 中）或基于使用的按月付费 SKU（Azure 中）部署的 Kaspersky Security Center 中，“漏洞和补丁管理”（包括与 SIEM 系统的整合）被自动激活；移动设备管理无法被激活。

管理服务器与管理控制台一起安装。Kaspersky Security for Windows Server 也自动安装到管理服务器设备。

您可以使用[云环境配置向导](#)配置 Kaspersky Security Center 以工作在云环境中。

检查配置

要检查是否 Kaspersky Security Center 13.1 被正确配置以工作在云环境：

1. 启动 Kaspersky Security Center 且确保您可以通过管理控制台连接到管理服务器。
2. 在控制台树中，选择“受管理设备”\“云”。
3. 当在受管理设备\云组查看任意子组时，确保“设备”选项卡显示子组的所有设备。
如果设备未显示，您可以[手动轮询对应的云段](#)以查找它们。
4. 确保“策略”选项卡对以下应用程序具有活动策略：
 - Kaspersky Security Center 网络代理
 - Kaspersky Security for Windows Server
 - Kaspersky Endpoint Security for Linux

如果它们未列出，您可以手动创建它们。

5. 确保“任务”选项卡列出以下任务：

- 备份管理服务器数据
- **Windows Server** 更新任务
- 数据库维护
- 将更新下载至管理服务器存储库
- 查找漏洞和所需更新
- 为 **Windows** 安装保护
- 为 **Linux** 安装保护
- **Windows Server** 快速扫描任务
- 快速扫描
- 为 **Linux** 安装更新

如果它们未列出，您可以手动创建它们。

Kaspersky Security Center 13.1 被正确配置以工作在云环境。

云设备组

您可以通过将云设备合并成组来管理它们。在 Kaspersky Security Center 初始化配置阶段，默认情况下会创建“受管理设备”\“云”管理组，并将在轮询过程中检测到的云设备放置到该组。

如果您在“[配置同步](#)”时选择了“与云段同步管理组结构”选项，此管理组的子组结构与您云段的结构相同。（然而，在 AWS 中，可用域和放置组不出现在结构；在 Microsoft Azure，子组不出现在结构。）轮询中检测到的组中的空子组被自动删除。

您还可以通过组合所有或特定设备手动[创建管理组](#)。

默认情况下，“受管理设备”\“云”组从“受管理设备”组继承策略和任务。如果在对应策略和任务的属性设置中选择了编辑已允许复选框，您可以更改设置。

云环境配置向导

要使用该向导配置 Kaspersky Security Center，您必须拥有：

- 云环境的特定凭据：
 - 一个[被授予轮询云段权限的 IAM 角色](#)或一个[被授予轮询云段权限的 IAM 用户账户](#)（用于使用 Amazon Web Services)

- 一个 [Azure 应用程序 ID、密码和订阅](#)（用于使用 Microsoft Azure）
- [Google 客户端电子邮件、项目 ID 和私钥](#)（用于使用 Google Cloud）

如果您不想使用云环境功能(如果，例如，您仅要管理物理客户端设备的保护)，您可以关闭云环境配置向导并手动运行标准[管理服务器快速启动向导](#)。

云环境配置向导在通过管理控制台第一次连接到管理服务器时自动启动，如果您正在从现成镜像部署 Kaspersky Security Center。您还可以在任意时刻手动启动云环境配置向导。

要手动启动云环境配置向导：

1. 在控制台树中，选择**管理服务器**节点。
2. 从节点的上下文菜单中，选择**所有任务** → **云环境配置向导**。

此向导的平均会话时间是约 15 分钟。

关于云环境配置向导

该向导允许您配置 Kaspersky Security Center 以工作在云环境中。

该向导创建以下对象：

- 带有默认设置的网络代理策略
- Kaspersky Endpoint Security for Linux 策略
- Kaspersky Security for Windows Server 策略
- 实例管理组和自动移动实例到该管理组的规则
- 管理服务器数据备份任务
- 在运行 Linux 和 Windows 的设备上安装保护的任务
- 每个受管理设备的任务：
 - 快速病毒扫描
 - 更新下载

如果您选择了 BYOL 授权许可选项，向导也会使用密钥文件或激活码激活 Kaspersky Security Center，并将密钥文件或激活码放置到授权许可存储区中。

步骤 1: 选择应用程序激活方法

如果您注册了现成的 AMI 之一（在 AWS Marketplace）或基于使用情况按月付费的 SKU（在 Azure 市场），则不会显示此步骤。在这种情况下，向导会立即进行下一步。但是，对于 Google Cloud，无法购买现成的 AMI。

如果您为 Kaspersky Security Center 选择了 BYOL 授权许可选项，向导提示您选择应用程序激活方法。

使用 Kaspersky Security for Virtualization 或 for Kaspersky Hybrid Cloud Security 的激活码（或密钥文件）激活应用程序。

您可以通过以下方式激活应用程序：

- 通过输入激活码。
在线激活将开始。该过程涉及对指定的激活码的验证，以及对密钥文件的发布和激活。
- 通过指定密钥文件。
应用程序将检查密钥文件，如果它包含正确信息则激活，或提示您指定其他密钥文件。

Kaspersky Security Center 放置授权许可密钥到授权许可存储区并标记它为[受管理设备上自动分发的密钥](#)。

如果您使用标准 Microsoft Windows Remote Desktop Connection 或相似应用程序连接到实例，在远程连接属性中您必须指定用以连接的物理设备驱动器。这确保了您物理设备上的实例到文件的访问，并且允许您选择和指定密钥文件。

使用通过付费 AMI 部署的 Kaspersky Security Center 时，或者对于基于使用量的按月付费 SKU，您无法添加密钥文件或激活码到授权许可存储区。

步骤 2：选择云环境

选择您要部署 Kaspersky Security Center 的云环境：AWS、Azure 或 Google Cloud。

步骤 3：在云环境中授权

AWS

如果您选择了 AWS，指定您具有[带有所需权限的 IAM 角色](#)，或者提供给 Kaspersky Security Center 一个 [AWS IAM 访问密钥](#)。没有 IAM 角色或 AWS IAM 访问密钥，云段轮询不可用。

为将来轮询云段所使用的连接指定以下设置：

- [连接名称](#) 

输入连接名称。名称不能包括 256 个以上字符。仅允许 Unicode 字符。

该名称也将用作云设备的管理组名称。

如果您计划使用多个云环境，则最好在连接名称中包含环境名称，例如“Azure Segment”、“AWS Segment”或“Google Segment”。

- [使用 AWS IAM 角色](#)

如果您已经为管理服务器创建了 IAM 角色以使用 AWS 服务，则选择该选框。

- [使用 AWS IAM 用户账户](#)

如果您拥有带有必要权限的 IAM 用户账户且您可以输入密钥 ID 和 secret key，则选择该选框。

- [访问密钥 ID](#)

IAM 访问密钥 ID 是个字母数字序列。当您在创建 IAM 用户账户时接收密钥 ID。

如果您选择了 AWS IAM 访问密钥来授权而不是 IAM 角色，该字段可用。

- [Secret key](#)

您创建 IAM 用户账户时接收到的带有访问密钥 ID 的 secret key。

Secret key 的字符显示为星号。在您开始输入 secret key 后，显示按钮被显示。点击并按住该按钮一定时间以查看输入的字符。

如果您选择了 AWS IAM 访问密钥来授权而不是 IAM 角色，该字段可用。

该连接保存在应用程序设置。云环境配置向导仅允许您创建单个 AWS IAM 访问密钥。后续，您可以[指定更多的连接以管理其他云段](#)。

如果您要通过 Kaspersky Security Center 安装应用程序到实例，您必须确保您的 IAM 角色（或与您输入的密钥关联的账户的 IAM 用户）具有所有[必要权限](#)。

Azure

如果您选择了 Azure，为将来轮询云段所使用的连接指定以下设置：

- [连接名称](#)

输入连接名称。名称不能包括 256 个以上字符。仅允许 Unicode 字符。

该名称也将用作云设备的管理组名称。

如果您计划使用多个云环境，则最好在连接名称中包含环境名称，例如“Azure Segment”、“AWS Segment”或“Google Segment”。

- [Azure 应用程序 ID](#)

您在 Azure 门户[创建](#)了该应用程序 ID。

您仅可以提供一个 Azure 应用程序 ID 用于轮询和其他目的。如果您要轮询其他 Azure 段，您必须先删除现有 Azure 连接。

- [Azure 订阅 ID](#)

您在 Azure 门户[创建](#)了该订阅。

- [Azure 应用程序密码](#)

当您[创建应用程序 ID](#)时您收到应用程序 ID 的密码。

密码的字符显示为星号。在您开始输入密码后，[显示按钮](#)可用。点击并按住该按钮以查看您输入的字符。

- [Azure 存储账户名](#)

您创建了[Azure 存储账户](#)名称以使用 Kaspersky Security Center。

- [Azure 存储访问密钥](#)

您创建 Azure 存储账户以使用 Kaspersky Security Center 时接收密码（密钥）。

密钥在“Azure 存储账户概述”区域的“密钥”子区域中提供。

该连接保存在应用程序设置。

Google Cloud

如果您选择了 Google Cloud，为将来轮询云段所使用的连接指定以下设置：

- [连接名称](#)

输入连接名称。名称不能包括 256 个以上字符。仅允许 Unicode 字符。

该名称也将用作云设备的管理组名称。

如果您计划使用多个云环境，则最好在连接名称中包含环境名称，例如“Azure Segment”、“AWS Segment”或“Google Segment”。

- [客户端电子邮件](#)

客户端电子邮件是用于在 Google Cloud 注册项目的电子邮件地址。

- [项目 ID](#)

项目 ID 是您在 Google Cloud 注册项目时收到的 ID。

- [私钥](#)

私钥是您在 Google Cloud 注册项目时收到的用作私钥的字符序列。最好复制并粘贴此序列，以免出错。

该连接保存在应用程序设置。

步骤 4：配置与云的同步并选择后续操作

在该步骤，云段轮询开始，实例的特别管理组被创建。轮询中发现的实例被放置在该组。云段轮询计划被配置(默认每 5 分钟)。

[与云同步](#)自动移动规则也被创建。对于每个云网络的后续扫描，检测到的虚拟设备将被移动到“受管理设备\云”组的对应子组。

在“与云段同步”页面，您可以定义以下设置：

- [与云段同步管理组结构](#)

如果启用该选项，云组被自动创建在受管理设备组，云设备发现被启动。在每个云网络扫描中检测到的实例和虚拟机被放置到 AWS 组。该组的管理子组结构匹配您的云段结构（在 AWS 中，可用域和放置组不出现在结构中；在 Azure 中，子网不出现在结构中）。未被识别为云环境中实例的设备在未分配的组。该组结构允许您使用组安装任务安装反病毒应用程序到实例，以及为不同组设置不同的策略。

如果禁用该选项，云组也被创建，且云设备发现也被启动；然而，匹配云段结构的子组不在组中被创建。所有检测到的实例都在云管理组，因此显示在单一列表。如果您使用的 Kaspersky Security Center 需要同步，您可以修改[与云同步](#)规则的属性并强制执行该规则。强加该规则改变云组的子组结构，以便匹配您云段的结构。

默认情况下已禁用该选项。

- [部署保护](#)

如果选择该选项，向导创建任务以安装安全应用程序到实例。向导完成后，保护部署向导自动在您的云段的设备上启动，并且您将可以在这些设备上安装网络代理和安全应用程序。

Kaspersky Security Center 可以使用其本地工具执行部署。如果您没有权限安装应用程序到 EC2 实例或 Azure 虚拟机，您可以手动配置[远程安装](#)任务并指定带有所需权限的账户。此种情况下，远程安装任务将不用于使用 AWS API 或 Azure 发现的设备。该任务将仅用于使用活动目录轮询、Windows 域轮询或 IP 范围轮询发现的设备。

如果未选择该选项，保护部署向导不被启动，安装安全应用程序的任务未在实例上被创建。您可以稍后手动执行这些操作。

对于 Google Cloud，只能使用 Kaspersky Security Center 本机工具执行部署。如果选择了 Google Cloud，“部署保护”选项不可用。

步骤 5：在云环境中配置卡巴斯基安全网络

指定设置以转发 Kaspersky Security Center 操作信息到卡巴斯基安全网络知识库。您可以选择以下选项之一：

- [我同意使用卡巴斯基安全网络](#)

安装在客户端设备上的 Kaspersky Security Center 和受管理应用程序将自动将其操作详情传输到[卡巴斯基安全网络](#)。参与卡巴斯基安全网络确保了包含病毒和其他威胁的数据库的快速更新，该数据库确保了对紧急安全威胁的快速响应。

- [我不同意使用卡巴斯基安全网络](#)

Kaspersky Security Center 和受管理应用程序将不向卡巴斯基安全网络提供任何信息。
如果选择此选项，则将禁用卡巴斯基安全网络。

Kaspersky 建议您参与卡巴斯基安全网络。

步骤 6：在云环境中配置电子邮件通知

在该窗口中，您可以配置如何传递 Kaspersky 应用程序在虚拟客户端设备上操作时记录的事件通知。这些设置将被用作应用程序策略的默认设置。

要配置发生在 Kaspersky 应用程序上的事件的通知传送，使用以下设置：

- [收件人（邮件地址）](#)

应用程序将给其发送通知的用户的邮件地址。您可以输入一个或多个地址；如果您输入多个地址，使用分号分隔。

- [SMTP 服务器](#)

您组织邮件服务器的地址。

如果您输入多个地址，使用分号分隔。您可以使用 IP 地址或者设备的 Windows 网络名称（NetBIOS 名称）作为地址。

- [SMTP 服务器端口](#)

SMTP 服务器的通信端口号。如果您使用多个 SMTP 服务器，则通过指定的通信端口与它们建立连接。默认端口号是 25。

- [使用 ESMTP 身份验证](#)

启用 ESMTP 身份验证支持。当选择了该复选框时，您可以在“用户名”和“密码”字段指定 ESMTP 身份验证设置。默认情况下已清除该选框。

您可以通过点击发送测试消息按钮测试新邮件通知设置。如果测试消息被收件人(邮件地址)字段中指定的地址成功接收，设备被正确配置。

步骤 7：创建云环境保护的初始配置

在该步骤，Kaspersky Security Center 自动创建策略和任务。配置初始保护窗口显示应用程序创建的策略和任务列表。

如果您在 AWS 云环境中使用 RDS 数据库，当管理服务备份任务被创建时，您必须提供 IAM 访问密钥对给 Kaspersky Security Center。此种情况下，填充以下字段：

- [S3 bucket 名称](#)

您为备份创建的 [S3 bucket](#) 名称。

- [访问密钥 ID](#)

当您创建了 [IAM 用户账户](#) 以使用 S3 bucket 存储实例时，您接收到密钥 ID（数字字母序列）。如果您在 S3 bucket 上选择了 RDS 数据库则该字段可用。

- [Secret key](#)

您创建 [IAM 用户账户](#) 时接收到的带有访问密钥 ID 的 secret key。

Secret key 的字符显示为星号。在您开始输入 secret key 后，显示按钮被显示。点击并按住该按钮一定时间以查看输入的字符。

如果您选择了 AWS IAM 访问密钥来授权而不是 IAM 角色，该字段可用。

如果您在 Azure 云环境中使用 Azure SQL 数据库，当管理服务备份任务被创建时，您必须提供您的 Azure SQL Server 信息给 Kaspersky Security Center。此种情况下，填充以下字段：

- [Azure 存储账户名](#)

您创建了 [Azure 存储账户](#) 名称以使用 Kaspersky Security Center。

- [Azure 订阅 ID](#)

您在 Azure 门户 [创建](#) 了该订阅。

- [Azure 应用程序密码](#)

当您 [创建应用程序 ID](#) 时您收到应用程序 ID 的密码。

密码的字符显示为星号。在您开始输入密码后，显示按钮可用。点击并按住该按钮以查看您输入的字符。

- [Azure 应用程序 ID](#)

您在 Azure 门户 [创建](#) 了该应用程序 ID。

您仅可以提供一个 Azure 应用程序 ID 用于轮询和其他目的。如果您要轮询其他 Azure 段，您必须先删除现有 Azure 连接。

- [Azure SQL Server 名称](#)

名称和资源组在您的 Azure SQL Server 属性中可用。

- [Azure SQL Server 资源组](#)

名称和资源组在您的 Azure SQL Server 属性中可用。

- [Azure 存储访问密钥](#)

在您的[存储账户](#)属性中可用，在访问密钥区域。您可以使用任何密钥（key1 或 key2）。

如果要在 Google Cloud 中部署管理服务器，则必须选择将用于存储备份副本的文件夹。选择本地设备上的文件夹或虚拟机实例上的文件夹。

下一步按钮在创建完最小保护配置所需的所有策略和任务后可用。

如果要运行任务的设备对管理服务器不可见，则任务仅当设备可见时启动。如果您创建新 EC2 实例或新 Azure 虚拟机，可能需要一些时间使其对管理服务器可见。如果您想把网络代理和安全应用程序立即安装在所有新创建的设备，[确保运行错过的任务选项对远程安装应用程序任务启用](#)。否则，新创建的实例/虚拟机将不会获得网络代理和安全应用程序，直到任务根据计划启动。

步骤 8：选择在安装过程中操作系统必须重启时的操作（对于云环境）

如果您先前[选择了“部署保护”](#)，您必须选择目标设备操作系统必须重启时的操作。如果您未选择“部署保护”选项，那么将跳过此步骤。

选择在安装应用程序过程中设备操作系统必须重启时是否重启实例：

- [不重启设备](#)

如果选择该选项，安全应用程序安装后设备不被重启。

- [重启设备](#)

如果选择该选项，安全应用程序安装后设备将被重启。

如果您要在重启前强制关闭实例上所有锁定会话中的应用程序，选择强行关闭锁定会话中的应用程序复选框。如果该复选框被清空，您将必须手动关闭所有锁定实例中的应用程序。

步骤 9：通过管理服务器接收更新

在此步骤，您可以查看下载管理服务器正确操作所需的必要更新的进度。您可以点击下一步按钮以转到向导的最后页面，而不等待下载完成。

向导结束。

创建云环境配置向导所需的安装包

如果您有以下程序的安装包和管理插件，则可以在 Kaspersky Security Center 中使用[云环境配置向导](#)：

- Kaspersky Security for Windows Server

- Kaspersky Endpoint Security for Linux

在要保护的实例或虚拟机上安装 Kaspersky Security for Windows Server 和 Kaspersky Endpoint Security for Linux 需要这些安装包。如果没有这些安装包，则必须创建它们。否则，向导无法工作。

要创建安装包：

1. 在 Kaspersky 网站下载最新版本的应用程序和插件：
 - Kaspersky Security for Windows Server 的安装程序和管理插件。
 - 用于通过 Kaspersky Security Center 进行远程安装的安装程序文件，以及 Kaspersky Endpoint Security for Linux 的管理插件。
2. 将所有文件保存在安装了管理服务器的实例（或虚拟机）上。
3. 从所有安装包中提取文件。
4. 启动 Kaspersky Security Center。
5. 在控制台树中，转到“高级”→“远程安装”→“安装包”，然后单击“创建安装包”。
6. 选择“创建 Kaspersky 安装包”。
7. 指定安装包的名称和应用程序安装程序的路径：<文件夹>\<文件名>.kud，然后单击“下一步”。
8. 阅读最终用户授权许可协议，选中复选框以确认您接受其条款，然后单击“下一步”。

安装包将上传到管理服务器，并将在安装包列表中提供。

只要创建安装包并在管理服务器上安装 Kaspersky Security for Windows Server 和 Kaspersky Endpoint Security for Linux 的管理插件，云环境配置向导就变为可用。

在云环境中工作的数据库选项

您必须拥有数据库以使用 Kaspersky Security Center。在 AWS、Microsoft Azure 或 Google Cloud 中部署 Kaspersky Security Center 时，有三个选项：

- 在管理服务器设备创建本地数据库。Kaspersky Security Center 使用支持 5000 台受管理设备的 SQL Server Express 数据库。如果 SQL Server Express 版本足够用则选择该选项。
- 在 AWS 云环境中使用 Relational Database Service (RDS) 创建数据库，或者在 [Microsoft Azure 云环境](#) 中使用 Azure 数据库服务创建数据库。如果您想使用 DBMS 数据库而不是 SQL Express 则选择该选项。您的数据将被传输到云环境以保存，您将没有任何多余花费。如果您已经预先使用了 Kaspersky Security Center 并在您的数据库中拥有一些数据，您可以传输您的数据到新数据库。

要在 Google Cloud Platform 上工作，只能使用 Cloud SQL for MySQL。

- 使用现有数据库服务器。如果您已经拥有数据库服务器且想将其用于 Kaspersky Security Center，请选择该选项。如果该服务器位于云环境之外，您的数据将通过互联网传输，这将导致多余花费。

Kaspersky Security Center 在云环境中的部署过程具有创建（选择）数据库的特殊步骤。

在 Yandex.Cloud 中部署 Kaspersky Security Center

您可以在 Yandex.Cloud 中部署 Kaspersky Security Center。仅按使用计费模式可用；不支持云数据库。

在 Yandex.Cloud 中，可以使用以下安全应用程序部署方法：

- 通过 Kaspersky Security Center 的本机方式，即通过“[远程安装](#)”任务（仅当管理服务器和要保护的虚拟机在同一网段时，才能部署安全程序）
- 通过[部署脚本](#)

要在 Yandex.Cloud 中部署 Kaspersky Security Center，您必须拥有 Yandex.Cloud 服务帐户。您必须为此帐户授予 `marketplace.meteringAgent` 权限，并将此帐户与虚拟机关联（有关详细信息，请参阅 <https://cloud.yandex.com/en>）。

云环境中管理服务器的硬件要求

对于云环境中的部署，管理服务器和数据库服务器的要求与物理管理服务器的要求相同（取决于[要管理的设备数量](#)）。有关详细信息，请参阅云环境的文档。

安装应用程序到云环境中的设备

您可以安装以下 Kaspersky 应用程序到云环境中的设备：Kaspersky Security for Windows Server（对于 Windows 设备）和 Kaspersky Endpoint Security for Linux（对于 Linux 设备）。

您要安装保护的客户端设备必须满足[在云环境中操作 Kaspersky Security Center 的需求](#)。您必须拥有有效授权许可才能安装应用程序到 AWS 实例、Microsoft Azure 虚拟机或 Google 虚拟机实例。

Kaspersky Security Center 13.1 支持以下情景：

- 客户端设备通过 API 发现；安装也通过 API 执行。对于 AWS 和 Azure 云环境，支持此方案。
- 客户端设备通过活动目录轮询、Windows 域轮询 或 IP 范围轮询被发现；安装通过 Kaspersky Security Center 执行。
- 客户端设备通过 Google API 发现；安装通过 Kaspersky Security Center 执行。对于 Google Cloud，仅支持这种方案。

应用程序的其他安装方法不被支持。

要在虚拟设备上安装应用程序，使用[安装包](#)。

要创建任务以远程安装应用程序到实例或通过使用 AWS API 或 Azure API：

1. 在控制台树中，选择“任务”文件夹。
2. 单击“新任务”按钮。
“添加任务向导”启动。遵照向导的说明。

3. 在“选择任务类型”页面，选择“远程安装应用程序”作为任务类型。
4. 在选择设备页面，从“受管理设备”\“云”组选择相关设备。
5. 如果网络代理未安装在您要安装应用程序的设备上，在“选择账户以运行任务”页面选择“需要账户(不使用网络代理)”并在窗口右侧单击“添加”按钮。在出现的菜单中，选择以下项：

- [云账户](#)

如果您要安装应用程序到 AWS 环境中的实例，且您拥有带有所需权限的 AWS IAM 访问密钥，但不拥有 IAM 角色，请选择该选项。如果您要安装应用程序到 Azure 环境中的设备，也选择该选项。

在打开的窗口中[提供 Kaspersky Security Center 凭证以获取安装应用程序到相关实例的权限](#)。

选择云环境：AWS 或 Azure。

在账户名字段，输入这些凭证的名称。此名称将显示在运行该任务的账户列表中。

如果您选择了 AWS，在访问密钥 ID 和 **Secret key** 字段，输入有权安装应用程序到指定设备的 IAM 用户账户凭证。

如果您选择了 Azure，在 **Azure 订阅 ID**和 **Azure 应用程序密码**字段，输入有权安装应用程序到指定设备的 Azure 账户凭证。

如果您指定错误的凭证，远程安装任务将在所计划的设备上返回错误。

- [账户](#)

对于运行 Windows 的实例，在您不想使用 AWS 或 Azure API 工具安装应用程序时选择该选项。此种情况下，确保您云段中的设备[满足必要条件](#)。Kaspersky Security Center 自行安装应用程序，而不使用 AWS API 或 Azure API。

如果您指定错误的的数据，远程安装任务将在所计划的设备上返回错误。

- [IAM 角色](#)

如果您想安装应用程序到 AWS 环境中的实例，且拥有[带有所需权限的 IAM 角色](#)，选择该选项。

如果您选择该选项，但不拥有带有所需权限的 IAM 角色，远程安装任务将在所计划的设备上返回错误。

- [SSH 证书](#)

对于运行 Linux 的实例，在您不想使用 AWS API 或 Azure API 工具安装应用程序时选择该选项。此种情况下，确保您云段中的设备[满足必要条件](#)。Kaspersky Security Center 自行安装应用程序，而不使用 AWS API 或 Azure API。

要指定 SSH 证书的私钥，您可以使用 ssh-keygen 实用程序生成该私钥。请注意，Kaspersky Security Center 支持 PEM 格式的私钥，但 ssh-keygen 实用程序默认生成 OPENSSH 格式的 SSH 密钥。Kaspersky Security Center 不支持 OPENSSH 格式。要以支持的 PEM 格式创建私钥，请在 ssh-keygen 命令中添加“-m PEM”选项。例如：

```
ssh-keygen -m PEM -t rsa -b 4096 -C "<user email>"
```

您可以为每个实例通过点击添加按钮提供多个凭证。如果不同的云段需要不同的凭证，则为所有段提供凭证。

在向导结束后，应用程序远程安装任务显示在“任务”文件夹工作区的任务列表。

在 Microsoft Azure 中，远程安装安全应用程序到虚拟机可能导致删除安装在该虚拟机上的自定义脚本扩展程序。

云环境中的授权许可选项

使用云环境是 Kaspersky Security Center 基本功能之外的功能，因此需要专用授权许可。

两个 Kaspersky Security Center 授权许可选项可用于云环境：

- 付费 AMI（在 Amazon Web Services 中）或基于使用量的按月付费 SKU（在 Microsoft Azure 中）。
这授予 Kaspersky Security Center 的授权许可以及 Kaspersky Endpoint Security for Linux 和 Kaspersky Security for Windows Server 的授权许可。您必须按照所使用的云环境的规则进行支付。
这个模型允许您对一个管理服务器拥有不超过 200 台客户端设备。

- 一个使用专有授权许可的免费、现成镜像，根据 Bring Your Own License (BYOL) 模型。

对于在 AWS 或 Azure 中的 Kaspersky Security Center 授权，您必须拥有以下应用程序之一的授权许可：

- Kaspersky Security for Virtualization
- Kaspersky Hybrid Cloud Security

BYOL 模型允许最多 100,000 台客户端设备对应一个管理服务器。该模型也允许您管理 AWS、Azure 或 Google 环境之外的设备。

您可以在以下任一情况下选择 BYOL 模型：

- 您已经拥有 Kaspersky Security for Virtualization 的有效授权许可。
- 您已经拥有 Kaspersky Hybrid Cloud Security 的有效授权许可。
- 您要在部署 Kaspersky Security Center 之前购买授权许可。

[在初始化设置阶段](#)，Kaspersky Security Center 提示您提供激活码或密钥文件。

如果您选择 BYOL，您将不需要支付通过 Azure 市场或 AWS Marketplace 使用 Kaspersky Security Center 的费用。

两种情况下，漏洞和补丁管理被自动激活，且移动设备管理无法被激活。

尝试使用 Kaspersky Hybrid Cloud Security 的授权许可激活云环境的功能支持时，您可能会遇到[错误](#)。

订阅到 Kaspersky Security Center 时，您获取 Amazon Elastic Compute Cloud (Amazon EC2) 实例或 Kaspersky Security Center 管理服务器 Microsoft Azure 虚拟机。Kaspersky Security for Windows Server 和 Kaspersky Endpoint Security for Linux 的安装包在管理服务器上可用。您可以安装这些应用程序到云环境中的设备。您不必授权这些应用程序。

如果受管理设备超过一星期对管理服务器不可见，该设备上的应用程序（Kaspersky Security for Windows Server 或 Kaspersky Endpoint Security for Linux）将切换到受限功能模式。要再次激活应用程序，您将必须使安装应用程序的设备对管理服务器再次可见。

网络段轮询

管理服务器通过使用 AWS API、Azure API 或 Google API 工具对云段进行常规轮询来接收有关该网络中网络和设备的信息。Kaspersky Security Center 使用该信息更新“未分配的设备”和“受管理设备”文件夹的内容。如果您配置了 [设备自动移动到管理组](#)，检测到的设备将被包含在管理组中。

要允许管理服务器轮询云段，您必须拥有提供了 [IAM 角色](#) 或 [IAM 用户账户](#)（在 AWS 中），或者提供了 [应用程序 ID 和密码](#)（在 Azure 中），或者提供了 [Google 客户端电子邮件、Google 项目 ID 和私钥](#) 的权限。

您可以添加和删除连接，以及为每个云段设置轮询计划。

为云段轮询添加连接

要添加云段轮询连接到可用连接列表：

1. 在控制台树中，选择设备发现 → 云节点。
2. 在该窗口的工作区，单击“配置轮询”。
包含云段轮询的可用连接列表的属性窗口打开。
3. 单击“添加”按钮。
连接窗口将打开。
4. 为将用于进一步轮询云段的连接指定云环境的名称：

[云环境](#)

EC2 实例（或虚拟机）所在环境可以是 Amazon Web Services (AWS)、Microsoft Azure 或 Google Cloud。

如果选择了 AWS，请指定以下设置：

- [连接名称](#)

输入连接名称。名称不能包括 256 个以上字符。仅允许 Unicode 字符。

该名称也将用作云设备的管理组名称。

如果您计划使用多个云环境，则最好在连接名称中包含环境名称，例如“Azure Segment”、“AWS Segment”或“Google Segment”。

- [使用 AWS IAM 角色](#)

如果您已经 [为管理服务器创建了 IAM 角色以使用 AWS 服务](#)，则选择该选框。

- [使用 AWS IAM 用户账户](#)

如果您拥有 [带有必要权限的 IAM 用户账户](#)且您可以输入密钥 ID 和 secret key，则选择该选框。

- [访问密钥 ID](#)

IAM 访问密钥 ID 是个字母数字序列。[当您在创建 IAM 用户账户时](#)接收密钥 ID。
如果您选择了 AWS IAM 访问密钥来授权而不是 IAM 角色，该字段可用。

- [Secret key](#)

您创建[IAM 用户账户](#)时接收到的带有访问密钥 ID 的 secret key。

Secret key 的字符显示为星号。在您开始输入 secret key 后，[显示按钮](#)被显示。点击并按住该按钮一定时间以查看输入的字符。

如果您选择了 AWS IAM 访问密钥来授权而不是 IAM 角色，该字段可用。

云环境配置向导仅允许您指定单个 AWS IAM 访问密钥。后续，您可以[指定更多的连接以管理其他云段](#)。
如果选择了 Azure，请指定以下设置：

- [连接名称](#)

输入连接名称。名称不能包括 256 个以上字符。仅允许 Unicode 字符。

该名称也将用作云设备的管理组名称。

如果您计划使用多个云环境，则最好在连接名称中包含环境名称，例如“Azure Segment”、“AWS Segment”或“Google Segment”。

- [Azure 应用程序 ID](#)

您在 Azure 门户[创建](#)了该应用程序 ID。

您仅可以提供一个 Azure 应用程序 ID 用于轮询和其他目的。如果您要轮询其他 Azure 段，您必须先删除现有 Azure 连接。

- [Azure 订阅 ID](#)

您在 Azure 门户[创建](#)了该订阅。

- [Azure 应用程序密码](#)

当您[创建应用程序 ID](#)时您收到应用程序 ID 的密码。

密码的字符显示为星号。在您开始输入密码后，[显示按钮](#)可用。点击并按住该按钮以查看您输入的字符。

- [Azure 存储账户名](#)

您创建了[Azure 存储账户](#)名称以使用 Kaspersky Security Center。

- [Azure 存储访问密钥](#)

您创建 Azure 存储账户以使用 Kaspersky Security Center 时接收密码（密钥）。

密钥在“Azure 存储账户概述”区域的“密钥”子区域中提供。

如果选择了 Google Cloud，请指定以下设置：

- [连接名称](#)

输入连接名称。名称不能包括 256 个以上字符。仅允许 Unicode 字符。

该名称也将用作云设备的管理组名称。

如果您计划使用多个云环境，则最好在连接名称中包含环境名称，例如“Azure Segment”、“AWS Segment”或“Google Segment”。

- [客户端电子邮件](#)

客户端电子邮件是用于在 Google Cloud 注册项目的电子邮件地址。

- [项目 ID](#)

项目 ID 是您在 Google Cloud 注册项目时收到的 ID。

- [私钥](#)

私钥是您在 Google Cloud 注册项目时收到的用作私钥的字符序列。最好复制并粘贴此序列，以免出错。

5. 如果您想，选择设置轮询计划和[更改默认设置](#)。

该连接保存在应用程序设置。

在新云段被第一次轮询后，该段对应的子组出现在“受管理设备”\“云”管理组。

如果您指定不正确的凭证，在云段轮询过程中将不会发现实例，且新子组将不会出现在“受管理设备”\“云”管理组。

为云段轮询删除连接

如果您不再必须轮询特定云段，您可以从可用连接列表删除对应于段的连接。您还可以删除连接，如果，例如轮询云段的权限被转移给另一个带有不同密钥的 AWS IAM 用户。

要删除连接：

1. 在控制台树中，选择设备发现 → 云节点。
2. 在该窗口的工作区，选择“配置轮询”。

包含云段轮询的可用连接列表的窗口打开。

3. 选择您要删除的连接并点击窗口右侧的**删除**按钮。
4. 在打开的窗口中，单击**确定**按钮以确认您的选择。

如果您正从可用连接列表中删除连接，相应段中的设备被自动从对应的管理组删除。

配置轮询计划

云段轮询根据计划执行。您可以设置轮询频率。

轮询频率被云环境配置向导自动设置为 5 分钟。您可以在任意时刻更改该值并设置不同的计划。然而，不建议设置大于每 5 分钟一次的轮询频率，因为这可能导致 API 操作错误。

要配置云段轮询计划：

1. 在控制台树中，选择**设备发现** → **云节点**。
2. 在工作区中，点击**配置轮询**。
“云属性”窗口打开。
3. 在列表中，选择您要的连接并点击**属性**按钮。
“连接属性”窗口打开。
4. 在属性窗口，点击**设置轮询计划**链接。
计划窗口将打开。
5. 定义下列设置：

- **计划开始**
轮询计划选项：

- **每 N 天** ⓘ

轮询定期运行，按照指定天数间隔，从指定的日期和时间开始。
默认下，轮询每天运行一次，从当前系统日期和时间开始。

- **每 N 分钟** ⓘ

轮询定期运行，按照指定分钟间隔，从指定的时间开始。
默认下，轮询每五分钟运行一次，从当前系统时间开始。

- **周中天数** ⓘ

轮询定期运行，在指定星期的指定时间。
默认下，轮询每周五 18:00:00 P.M. 运行。

- [每个月所选周的指定天](#)

轮询定期运行，在指定月日的指定时间。

默认情况下，不选择任何日期；默认开始时间为 6:00:00 PM。

- [运行错过的任务](#)

如果在计划轮询期间管理服务器被切换掉或不可用，管理服务器可以在切换回来后立即启动轮询，或者等待下次计划轮询。

如果启用该选项，管理服务器在它切换回来后立即启动轮询。

如果禁用该选项，管理服务器等待下一次计划轮询。

默认情况下已启用该选项。

6. 单击“确定”保存更改。

轮询计划被配置并保存。

在云环境中准备必要的客户端设备以使用 Kaspersky Security Center

要在其上安装管理服务器、网络代理和 Kaspersky 安全应用程序的设备必须满足以下条件：

- 安全组配置使得以下端口在管理服务器上可用（部署所需的最小端口集）：
 - 8060 HTTP—用于从管理服务器传输网络代理安装包和安全应用程序安装包到受保护实例
 - 8061 HTTPS—用于从管理服务器传输网络代理安装包和安全应用程序安装包到受保护实例
 - 13000 TCP—用于使用 SSL 从受保护实例和从属管理服务器传输数据到主管理服务器
 - 13000 UDP—用于传输实例关闭的信息到管理服务器
 - 14000 TCP—用于不使用 SSL 从受保护实例和从属管理服务器传输数据到主管理服务器
 - 13291—用于将管理控制台连接至管理服务器
 - 40080—用于部署脚本操作

您可以在 AWS 管理控制台或 Azure 门户配置安全组。如果您要以非默认配置使用 Kaspersky Security Center，请参考[知识库](#)。非默认配置的例子包括不安装管理控制台到管理服务器设备而是安装到您的工作站，或使用 KSN 代理服务器。

- UDP 端口 15000 在客户端设备上可用（用于在与管理服务器的交互中接收请求）。
- 在 AWS 云环境：
 - 如果您计划使用 AWS API，安装应用程序到实例的 [IAM 角色](#) 被设置。
 - 在每个 Amazon EC2 实例上，Systems Manager Agent（SSM 代理）被安装且正在运行。

- SSM 代理启用 Kaspersky Security Center 以自动安装应用程序到设备和设备组，而不是每次都请求管理员确认。
- 在运行 Windows 操作系统和从晚于 2016 年 11 月的 AMIs 部署的实例上，SSM 代理被安装并正在运行。您将必须在所有其他设备上手动安装 SSM 代理。关于更多安装 SSM 代理到运行 Windows 和 Linux 操作系统的设备的详情，请参考 [AWS 帮助页面](#)。
- 在 Microsoft Azure 云环境：
 - 在每个 Azure 虚拟机，Azure VM Agent 被安装且正在运行。
默认下，新虚拟机被创建时带有 Azure VM Agent，且您不必安装或手动启用它。请参考 Microsoft 帮助页面以获得关于[在 Windows 设备](#)和[在 Linux 设备](#)上的 Azure VM Agent 详情。
 - 您的 [Azure 应用程序 ID](#) 具有以下角色：
 - 阅读器（使用网络轮询发现虚拟机）
 - 虚拟机创建者（部署保护到虚拟机）
 - SQL Server 创建者（在 Microsoft Azure 环境中使用 SQL 数据库）

如果您要执行所有这些操作，请[分配](#)所有三个角色到您的 Azure 应用程序 ID。

在云环境中部署 Kaspersky Security Center 的先决条件

在 Amazon Web Services 或 Microsoft Azure 云环境中部署 Kaspersky Security Center 之前，确保您具有以下：

- 互联网访问
- 以下帐户之一：
 - Amazon Web Services 帐户（用于使用 AWS）
 - Microsoft 帐户（用于使用 Azure）
 - Google 帐户（用于使用 Google Cloud）
- 以下之一：
 - Kaspersky Security for Virtualization 的授权许可
 - Kaspersky Hybrid Cloud Security 的授权许可
 - 购买此类授权许可的资金（Kaspersky Security for Virtualization 或 Kaspersky Hybrid Cloud Security）
 - 在 Azure 市场支付现成镜像的基金
- 最新版本 Kaspersky Endpoint Security for Linux 和 Kaspersky Security for Windows Server 的指南

情景：在云环境中部署

本节介绍 Kaspersky Security Center 的部署以在 Amazon Web Services、Microsoft Azure 和 Google Cloud 等云环境中工作。

在部署方案完成后，[Kaspersky Security Center 管理服务器](#)和管理控制台将启动并以默认参数配置。由 Kaspersky Security Center 管理的反病毒保护将会部署到所选 Amazon EC2 实例或 Microsoft Azure 虚拟机。然后您可以调整 Kaspersky Security Center 的配置，创建管理组复杂结构和为组创建不同的策略和任务。

在云环境中部署 Kaspersky Security Center 包含以下步骤：

1. 准备工作
2. 部署管理服务器
3. 安装 Kaspersky 反病毒应用程序到需要被保护的虚拟设备
4. 配置更新下载设置
5. 配置设置以管理设备保护状态报告

[云环境配置向导](#)旨在执行初始化配置。第一次从现成映像部署 Kaspersky Security Center 时，它将自动启动。您可以随时手动启动该向导。此外，您可以手动运行向导执行的所有操作。

我们建议您至少分配一小时用于在云环境中部署 Kaspersky Security Center 管理服务器，以及至少一个工作日用于保护在云环境中的部署。

在云环境中部署 Kaspersky Security Center 分步骤进行：

① 计划云段配置

[学习 Kaspersky Security Center 如何在云环境中工作](#)。计划将在何处部署管理服务器（云环境内部还是外部），并确定计划保护多少个云段。如果您计划在云环境外部部署管理服务器，或者如果您计划保护超过 5000 台设备，您将需要手动安装管理服务器。

要使用 Google Cloud，只能手动安装管理服务器。

② 计划资源

确保您具有部署所需的一切。

③ 订阅 Kaspersky Security Center 现成镜像

在 AWS Marketplace 选择现成 AMI 之一，或在 Azure 市场选择基于使用情况按月付费的 SKU，如有必要，根据 Marketplace 规则支付（或使用 BYOL 模型），然后使用该镜像部署安装了 Kaspersky Security Center 的 Amazon EC2 实例/Microsoft Azure 虚拟机。

该步骤仅在您计划部署管理服务器到云环境中的实例 / 虚拟机上，且您计划为不超过 5000 台设备部署保护时是必要的。否则该步骤不是必要的，而您必须手动[安装管理服务器、管理控制台和 DBMS](#)。

此步骤不可用于 Google Cloud。

④ 决定 DBMS 的位置

[决定您的 DBMS 的位置](#)。

如果您计划在云环境外部使用数据库，确保您拥有工作数据库。

如果您计划使用 Amazon Relational Database Service (RDS)，请在 AWS 云环境中使用 RDS 创建数据库。

如果您计划使用 Microsoft Azure SQL DBMS，请在[Microsoft Azure 云环境中](#)使用 Azure 数据库服务创建数据库。

如果您计划使用 Google MySQL，请在[Google Cloud 中创建数据库](#)（有关详细信息，请参见<https://cloud.google.com/sql/docs/mysql>）。

- 5 将管理服务器和管理控制台（基于 **Microsoft Management Console** 和/或基于 **Web** 的控制台）手动安装到所选设备

安装管理服务器、管理控制台和 DBMS 到所选设备，如 [Kaspersky Security Center 主要安装方案](#) 所述。

该步骤在您计划放置管理服务器到云环境外，或您计划为超过 5000 台设备部署保护时是必要的。然后，确保您的管理服务器符合 [硬件要求](#)。否则该步骤不必要，并且 AWS Marketplace、Azure 市场或 Google Cloud 中现成镜像形式的 Kaspersky Security Center 订阅已足够。

- 6 确保管理服务器具有使用云 API 的权限

在 AWS 中，转到 AWS 管理控制台并创建一个 [IAM 角色](#) 或者一个 [IAM 用户账户](#)。创建的 IAM 角色（或 IAM 用户账户）将允许 Kaspersky Security Center 使用 AWS API：轮询云段并部署保护。

在 Azure，[创建一个订阅和一个带有密码的应用程序 ID](#)。Kaspersky Security Center 使用这些凭证以使用 Azure API：轮询云段和部署保护。

在 Google Cloud 中，[注册一个项目，获取您的项目 ID 和私钥](#)。Kaspersky Security Center 使用这些凭据通过 Google API 轮询云段。

- 7 为受保护实例（仅 AWS）创建 IAM 角色

在 [AWS 管理控制台](#)，[创建一个 IAM 角色](#)，以定义执行对 AWS 的请求的权限集。新创建的角色将被后续分配到新实例。IAM 角色用于使用 Kaspersky Security Center 安装应用程序到实例。

- 8 使用 Amazon Relational Database Service 或 Microsoft Azure SQL 准备数据库

如果您计划 [使用 Amazon Relational Database Service \(RDS\)](#)，创建一个 Amazon RDS 数据库实例和一个要备份数据库的 S3 bucket。如果您 [想让数据库位于管理服务器所在 EC2 实例，或者如果您想让数据库位于其他地方](#)，您可以跳过此步骤。

如果您计划使用 Microsoft Azure SQL，在 Microsoft Azure 中创建一个 [存储账户](#) 和一个 [数据库](#)。

如果您计划使用 Google MySQL，请在 Google Cloud 中配置数据库。（有关详细信息，请参见 <https://cloud.google.com/sql/docs/mysql>。）

- 9 授权 Kaspersky Security Center 以在云环境中使用

要确保您已 [授权](#) Kaspersky Security Center 使用云环境并提供激活码或密钥文件以便应用程序可以添加其到授权许可存储。该步骤可以在 [云环境配置向导](#) 中完成。

如果您正使用从基于 BYOL 模型的免费现成 AMI 安装的 Kaspersky Security Center，或者如果您正手动安装 Kaspersky Security Center 而不使用 AMI，该步骤是需要的。这些情况下，您将需要 Kaspersky Security for Virtualization 授权许可或者 Kaspersky Hybrid Cloud Security 授权许可可以激活 Kaspersky Security Center。

如果您正使用从现成镜像安装的 Kaspersky Security Center，该步骤不是必须的，且对应的云环境配置向导窗口不被显示。

- 10 在云环境中授权

向 Kaspersky Security Center 提供 AWS、Azure 或 Google Cloud 凭据，以便 Kaspersky Security Center 可以使用必要权限操作。该步骤可以在 [云环境配置向导](#) 中完成。

- 11 轮询云段以便管理服务器可以接收云段中设备的信息

启动 [云段轮询](#)。在 AWS 环境中，Kaspersky Security Center 将接收可以基于 IAM 角色或 IAM 用户权限访问的所有实例的地址和名称。在 Microsoft Azure 环境中，Kaspersky Security Center 将接收可以基于阅读器权限访问的所有虚拟机的地址和名称。

然后您可以使用 Kaspersky Security Center 在检测到的实例或虚拟机上安装 Kaspersky 应用程序和其他供应商的软件。

Kaspersky Security Center 定期启动轮询，这意味着新实例或虚拟机将被自动检测出。

- 12 组合所有网络设备到云管理组

移动所有发现的实例或虚拟机到受管理设备\云管理组，以便它们可以集中进行管理。如果您要将设备分配到子组，例如，根据在它们之上安装的操作，您可以在受管理设备\云组中创建几个管理组。您可以启用将常规轮询中检测到的所有设备[自动移动](#)到受管理设备\云组。

13 使用网络代理连接网络设备到管理服务器

[安装网络代理到云环境中的设备](#)。网络代理是为设备与管理服务器之间提供通信的 Kaspersky Security Center 组件。网络代理设置默认被自动配置。

您可以在[每个设备本地安装网络代理](#)。您也可以[使用 Kaspersky Security Center 远程安装网络代理到设备](#)。或者，您可以跳过该步骤并与最新版本的安全应用程序一并安装网络代理。

14 安装安全应用程序的最新版本到网络设备

选择要安装安全应用程序的设备，然后[在这些设备上安装最新版本的安全应用程序](#)。您可以在管理服务器上使用 Kaspersky Security Center 执行远程安装或执行本地安装。

您可能需要[手动为这些程序创建安装包](#)。

Kaspersky Endpoint Security for Linux 用于运行 Linux 的实例和虚拟机。

Kaspersky Security for Windows Server 用于运行 Windows 的实例和虚拟机。

15 配置更新设置

当云环境配置向导运行时，[查找漏洞和所需更新任务](#)被自动创建。您也可以[手动创建任务](#)。该任务自动查找和下载所需应用程序更新以便后续使用 Kaspersky Security Center 工具安装到网络设备。

建议在云环境配置向导结束后完成以下步骤：

16 配置报告管理

您可以在管理服务器节点工作区的[监控选项卡](#)查看[报告](#)。您还可以通过电子邮件接收报告。[监控选项卡](#)中的报告默认可用。要配置通过电子邮件接收报告，请指定应接收报告的电子邮件地址，然后配置报告格式。

结果

该方案完成后，您可以[确保](#)初始化配置是成功的：

- 您可以通过管理控制台或 Kaspersky Security Center 13.1 Web Console 连接到管理服务器。
- Kaspersky 安全应用程序的最新版本被安装并运行在受管理设备。
- Kaspersky Security Center 已为所有受管理设备创建了默认策略和任务。

与云同步

在云环境配置向导操作中，与云同步规则被自动创建。规则允许您从“未分配的设备”组自动移动在每次轮询中检测到的实例到“受管理设备”\“云”组，这样实例就可用于集中管理。默认下，规则在创建后被激活。您可以在任意时刻禁用、修改或强制规则。

要编辑“与云同步”规则的属性和/或强制实施规则：

1. 在控制台树中右击“设备发现”节点的名称。
2. 在上下文菜单中，选择属性。
3. 在打开的“属性”窗口中，在“区域”窗格中选择“移动设备”。

4. 在工作区的设备移动规则列表中，选择与云同步然后点击窗口下部的属性按钮。
规则属性窗口打开。

5. 如果必要，在云段设置组指定以下设置：

- [设备位于云段](#)

该规则仅应用到位于所选云段的设备。否则，该规则应用到发现的所有设备。
默认情况下已选定该选项。

- [包含子对象](#)

该规则应用到所选段和其所有嵌套云子区域中的所有设备。否则，该规则仅应用到位于根段的设备。
默认情况下已选定该选项。

- [将设备从嵌套对象移动到对应子组](#)

如果启用该选项，嵌套对象的设备将被自动移动到对应其结构的子组。
如果禁用该选项，嵌套对象的设备将被自动移动到云子组的根，而不再分支。
默认情况下已启用该选项。

- [创建对应于新检测到设备的容器的子组](#)

如果启用该选项，当受管理设备云结构没有匹配包含设备的区域的子组，Kaspersky Security Center 将创建这类子组。例如，如果一个子网在设备发现中被发现，带有相同名称的新组将在受管理设备\云组下被创建。

如果禁用该选项，Kaspersky Security Center 不创建任何新子组。例如，如果一个子网在网络轮询中被发现，带有相同名称的新组将不在受管理设备云组下被创建，且该子组中的设备将被移动到受管理设备云组。

默认情况下已启用该选项。

- [删除在云段中未找到匹配的子组](#)

如果启用该选项，应用程序从云组删除所有不匹配任何现有云对象的子组。

如果禁用该选项，未匹配任何现有云对象的子组被保留。

默认情况下已启用该选项。

如果您在运行云环境配置向导时启用了与云同步选项，与云同步规则启用创建对应于新检测到设备的容器的子组和删除在云段中找不到匹配的子组复选框创建。

如果您不启用与云同步选项，与云同步规则禁用（清空）这些复选框而创建。如果您的 Kaspersky Security Center 需要受管理设备\云子组的结构与云段结构匹配，在规则属性中启用创建对应于新检测到设备的容器的子组和删除在云段中找不到匹配的子组选项，然后强制规则。

6. 在使用 API 发现的设备下拉列表，选择以下值之一：

- **AWS**设备使用 AWS API 发现，即设备确定在 AWS 云环境中。
- **Azure**设备使用 Azure API 发现，即设备确定在 Azure 云环境中。

- **Google Cloud** 设备使用 Google API 发现，即设备确定在 Google 云环境中。
- 否无法使用 AWS API、Azure API 或 Google API 检测到该设备，即设备位于云环境之外，或者位于云环境中，但是无法使用 API 检测到该设备。

7. 没有值。此条件不适用。如有必要，[在其他部分](#)设置其他规则属性。

8. 如果必要，点击窗口下部的“强制”按钮强制规则。

规则执行向导开始。遵照向导的说明。当向导结束后，将运行规则，并且“受管理设备”\“云”子组的结构将与您的云段结构匹配。

9. 单击“确定”按钮。

属性被设置并保存。

要禁用与云规则同步：

1. 在控制台树中右击“设备发现”节点的名称。
2. 在上下文菜单中，选择属性。
3. 在打开的“属性”窗口中，在“区域”窗格中选择“移动设备”。
4. 在工作区的设备移动规则列表中，禁用（清空）与云同步选项并点击确定。

规则被禁用且不会再被应用。

使用部署脚本部署安全应用程序

Kaspersky Security Center 部署在云环境中时，可以使用部署脚本来自动部署安全应用程序。[Kaspersky 支持页面](#)提供了 ZIP 文件形式的适用于 Amazon Web Services、Microsoft Azure 和 Google Cloud 的部署脚本。

您可以使用部署脚本部署最新版本的 Kaspersky Endpoint Security for Linux 和 Kaspersky Security for Windows Server，前提是您已经创建这些程序的安装包和管理插件。要使用部署脚本部署最新版本的安全应用程序，请在云环境中的管理服务器上执行以下操作：

1. 运行[云环境配置向导](#)。
2. 按照 <https://support.kaspersky.com/14713> 提供的说明操作。

查看云设备属性

要查看云设备的属性：

1. 在控制台树的“设备发现”→“云”节点，选择与相关实例所在组对应的子节点。
如果您不知道相关虚拟设备所在的组，使用搜索功能：
 - a. 右键单击“受管理设备”→“云”节点，然后在上下文菜单中选择“搜索”。

b. 在打开的窗口中，[运行搜索](#)。

如果存在满足您所设置的标准设备，它们名称和详情将显示在窗口的下部。

2. 右击相关节点的名称。在上下文菜单中，选择**属性**。

在打开的窗口中，对象属性被显示。

“系统信息”→“常规系统信息”区域包含特定于云环境中设备的属性：

- 使用 **API** 发现的设备（**AWS**、**Azure** 或 **Google Cloud**；如果无法使用 API 工具检测到该设备，则显示“否”值）。
- 云区域。
- **Cloud VPC**（仅适用于 AWS 和 Google Cloud 设备）。
- 云可用区域（仅适用于 AWS 和 Google Cloud 设备）。
- 云子网。
- 云放置组（仅当实例属于某个放置组时才显示此单元；否则，不显示此单元）。

您可以点击导出到文件按钮导出该信息到 .csv 或 .txt 文件。

使用 Amazon Web Services 云环境

该部分提供了使用 Kaspersky Security Center 在 Amazon Web Services 中工作的步骤。

截至 Kaspersky Security Center 发布之日，本文档中引用的网页地址是正确的。

关于使用 Amazon Web Services 云环境

您可以在 [AWS Marketplace](#) 购买 Amazon 系统映像 (AMI) 格式的 Kaspersky Security Center，它是一个现成虚拟机镜像。您可以订阅付费 AMI 或 BYOL AMI，并基于该镜像创建服务器安装了 Kaspersky Security Center 管理服务器的 Amazon EC2 实例。

要使用 AWS 平台，特别是在 AWS Marketplace 购买应用并创建实例，您需要一个 Amazon Web Services 账户。您可以在 <https://aws.amazon.com/cn> 创建免费账户。您也可以使用现有 Amazon 账户。

如果您在 AWS Marketplace 订阅了可用的 AMI，您接收带有现成 Kaspersky Security Center 的实例。您不必自己安装应用程序。这种情况下，Kaspersky Security Center 管理服务器将安装在实例上，无需您介入。安装后，您可以启动管理控制台并连接到管理服务器以开始使用 Kaspersky Security Center。

关于更多 AMI 和 AWS Marketplace 如何工作的详情，请访问 [AWS Marketplace 帮助页面](#)。对于更多使用 AWS 平台、使用实例和相关概念的信息，请参考 [Amazon Web Services 文档](#)。

截至 Kaspersky Security Center 发布之日，本文档中引用的网页地址是正确的。

为 Amazon EC2 实例创建 IAM 角色和 IAM 用户账户

该部分描述了为了确保管理服务器的正确运行而必须执行的操作。这些操作包括使用 AWS 身份和 Access Management (IAM) 角色和用户账户。还描述了为了在客户端设备上安装网络代理和 Kaspersky Security for Windows Server 以及 Kaspersky Endpoint Security for Linux 而必须执行的操作。

确保 Kaspersky Security Center 管理服务器具有使用 AWS 的权限

Amazon Web Services 云环境中的标准操作 [规定](#) 了一个分配到管理服务器实例以使用 AWS 服务的 [特别 IAM 角色](#)。IAM 角色是一个 IAM 实体，定义执行到 AWS 服务的请求的权限集的 IAM 实体。IAM 角色提供云段轮询和安装应用程序到实例的权限。

在您创建 IAM 角色并分配其到管理服务器后，您将可以使用该角色部署实例的保护，而不提供任何附加信息到 Kaspersky Security Center。

然而，可能建议您不要在以下情况下为管理服务器创建 IAM 角色：

- 您计划管理保护的设备是 Amazon Web Services 云环境中的 EC2 实例，但是管理服务器位于环境之外。
- 您计划管理不仅您云段中的实例，而且还有使用不同 AWS 账户创建的其他云段中的实例的保护。此种情况下，您将仅需要用于您云段的保护的 IAM 角色。IAM 角色将不被需要以保护其他云段。

此些情况下，不是创建 IAM 角色，您将需要创建 Kaspersky Security Center 用以使用 AWS 服务的 [IAM 用户账户](#)。在开始使用管理服务器之前，创建带有 [AWS IAM 访问密钥](#) (也叫 [IAM 访问密钥](#)) 的 IAM 用户账户。

IAM 角色或 IAM 用户账户的创建需要 [AWS 管理控制台](#)。要使用 AWS 管理控制台，您将需要 AWS 账户的用户名和密码。

为管理服务器创建 IAM 角色

在您部署管理服务器之前，在 [AWS 管理控制台](#) 创建带有安装应用程序到实例所需权限的 IAM 角色。有关详细信息，请参阅 [AWS 帮助](#) 中关于 IAM 角色的部分。

要为管理服务器创建 IAM 角色：

1. 打开 [AWS 管理控制台](#) 并使用您的 AWS 账户登录。
2. 在“角色”区域中，创建一个具有以下权限的角色：
 - **AmazonEC2ReadOnlyAccess**，如果您计划仅运行云段轮询而不打算使用 AWS API 在 EC2 实例中安装应用程序。
 - **AmazonEC2ReadOnlyAccess** 和 **AmazonSSMFullAccess**，如果您计划运行云段查询并使用 AWS API 安装应用程序到 EC2 实例。此种情况下，您将需要分配带有 [AmazonEC2RoleforSSM 权限的 IAM 角色](#) 到受保护的 EC2 实例。

您将需要分配该角色到用作管理服务器的 EC2 实例。

新创建的角色可用于管理服务器上的所有应用程序。因此，任何运行在管理服务器上的应用程序都能轮询云段或安装应用程序到云段中的 EC2 实例。

截至 Kaspersky Security Center 发布之日，本文档中引用的网页地址是正确的。

创建 IAM 用户账户以使用 Kaspersky Security Center

如果管理服务器未被分配带有设备发现和安装应用程序到实例的权限的 IAM 角色，则需要 IAM 用户账户以使用 Kaspersky Security Center。相同账户，或者不同账户，如果您使用 S3 bucket，也被管理服务器数据备份任务所需。您可以创建带有所有必要权限的 IAM 用户账户，或者您可以创建两个不同的用户账户。

初始化配置过程中您需要提供给 Kaspersky Security Center 的 IAM 访问密钥为 IAM 用户自动创建。IAM 访问密钥由访问密钥 ID 和 secret key 组成。关于更多 IAM 服务的详情，请参考以下 AWS 参考页面：

- <http://docs.aws.amazon.com/IAM/latest/UserGuide/introduction.html>。
- http://docs.aws.amazon.com/IAM/latest/UserGuide/IAM_UseCases.html#UseCase_EC2。

要创建带有必要权限的 IAM 用户账户：

1. 打开 [AWS 管理控制台](#) 并使用您的账户登录。
2. 在 AWS 服务列表，选择 IAM（如下图所示）。

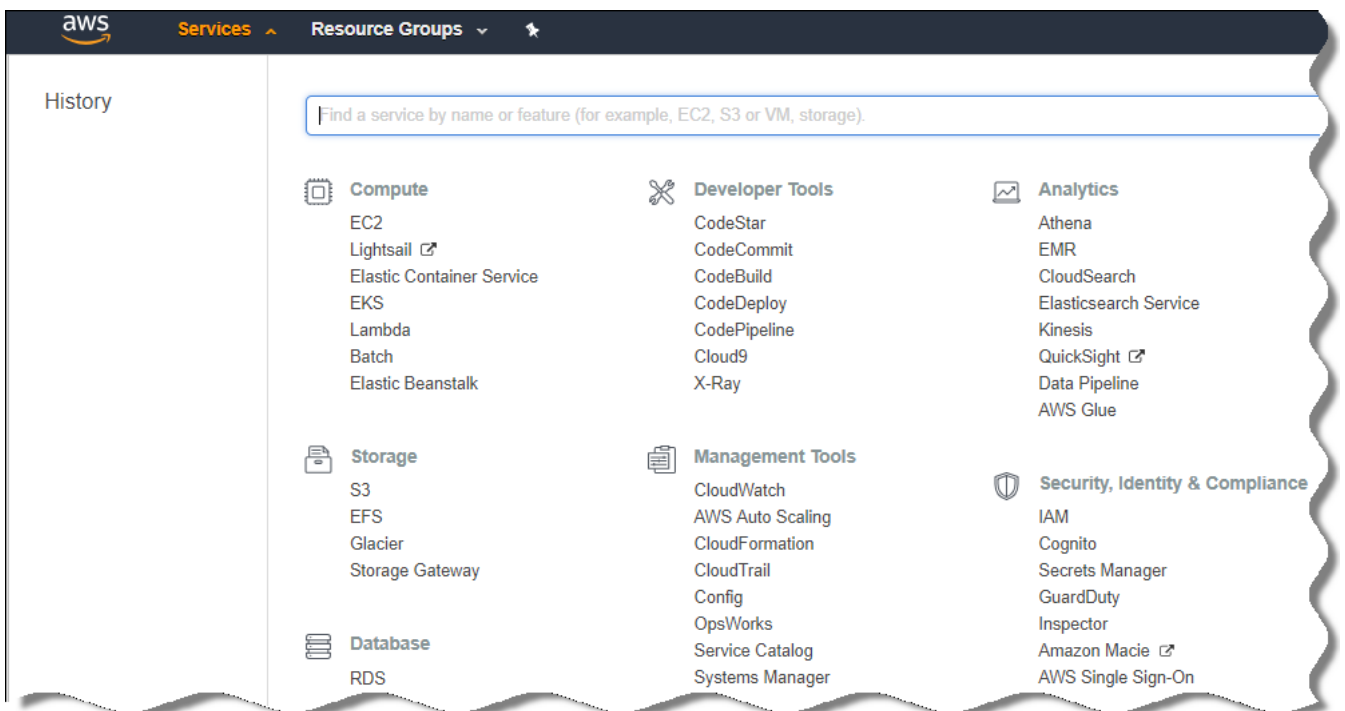

AWS 管理控制台中的服务列表

包含用户名列表和工具使用菜单的窗口打开。

3. 在用户账户相关区域导航，并添加新用户名或名字。
4. 对于添加的用户，指定以下 AWS 属性：
 - 访问类型：编程访问。
 - 未设置权限边界。

- 权限:

- **ReadOnlyAccess**—如果您计划仅运行云段查询而不计划使用 AWS API 安装应用程序到 EC2 实例。
- **ReadOnlyAccess** 和 **AmazonSSMFullAccess**—如果您计划运行云段查询并使用 AWS API 安装应用程序到 EC2 实例。此种情况下，您将必须分配带有 [AmazonEC2RoleforSSM 权限](#) 的 IAM 角色到受保护的 EC2 实例。

您添加权限后，精确查看它们。一旦选择错误，返回上一个界面并再次做出选择。

5. 您创建用户账户后，包含新 IAM 用户的 IAM 访问密钥的表格将出现。访问密钥 ID 显示在访问密钥 ID 列。Secret key 以星号显示在秘密访问密钥列。要查看 secret key，点击显示。

新创建的账户显示在对应于您的 AWS 账户的 IAM 用户账户列表。

当在云段中部署 Kaspersky Security Center 时，您必须指定您正在使用 IAM 用户账户并提供访问密钥 ID 和 secret key 给 Kaspersky Security Center。

截至 Kaspersky Security Center 发布之日，本文档中引用的网页地址是正确的。

为安装应用程序到 Amazon EC2 实例创建 IAM 角色

在您使用 Kaspersky Security Center 在 EC2 实例上开始保护部署之前，在 [AWS 管理控制台](#) 创建一个 IAM 具有安装应用程序到实例所需权限的角色。有关详细信息，请参阅 [AWS 帮助](#) 中关于 IAM 角色的部分。

IAM 角色是必需的，因此您可以分配它到所有您要使用 Kaspersky Security Center 安装安全应用程序的 EC2 实例。如果您不分配给实例具有必要权限的 IAM 角色，使用 AWS API 工具安装应用程序到该实例将导致错误。

要使用 AWS 管理控制台，您将需要 AWS 账户的用户名和密码。

为安装应用程序到实例创建 IAM 角色:

1. 打开 [AWS 管理控制台](#) 并使用您的 AWS 账户登录。
2. 在左侧菜单中，选择“Roles”。
3. 单击“Create Role”按钮。
4. 在出现的服务列表中，选择 EC2，然后在“Select Your Use Case”列表中再次选择 EC2。
5. 单击“Next: Permissions”按钮。
6. 在打开的列表中，选择 AmazonEC2RoleforSSM 旁边的复选框。
7. 单击“Next: Review”按钮。
8. 为 IAM 角色输入名称和描述并单击“Create Role”按钮。

您创建的角色出现在角色列表，显示您输入的名称和描述。

然后，您可以使用新创建的 IAM 角色创建新的您要通过 Kaspersky Security Center 保护的 EC2 实例，以及使用现有实例进行关联。

截至 Kaspersky Security Center 发布之日，本档中引用的网页地址是正确的。

使用 Amazon RDS

该部分描述了必须采取哪些操作以为 Kaspersky Security Center 准备 Amazon Relational Database Service (RDS) 数据库，放置其到选项组，创建 IAM 角色以使用 RDS 数据库，准备 S3 bucket 以存储，和迁移现有数据库到 RDS。

Amazon RDS 是帮助 AWS 用户在 AWS 云环境中设置、操作和测量关系数据库的 Web 服务。如果您想，您可以使用 Amazon RDS 数据库以配合使用 Kaspersky Security Center。

您可以使用以下数据库：

- Microsoft SQL Server
- SQL Express Edition
- Aurora MySQL 5.7
- 标准 MySQL 5.7

创建 Amazon RDS 实例

如果您要使用 Amazon RDS 作为 DBMS，您必须创建 Amazon RDS 数据库实例。本节介绍如何选择 SQL Express Edition；如果要使用 Aurora MySQL 5.7 或标准 MySQL 5.7，则必须选择这些引擎之一。

要创建 Amazon RDS 数据库实例：

1. 在 <https://console.aws.amazon.com> 打开 AWS 管理控制台并使用您的账户登录。
2. 使用 AWS 界面，用以下设置创建数据库：
 - 引擎：Microsoft SQL Server、SQL Express 版本
 - DB 引擎版本：SQL Server 2014 12.00.5546.0v1
 - DB 实例类：db.t2.medium
 - 存储类型：常规目的
 - 分配的存储：最小 50 GiB
 - 安全组：Kaspersky Security Center 管理服务器 EC2 实例所在组

为 RDS 实例创建标识符、用户名和密码。

您可以在其他所有字段保留默认设置。或者，如果您要自定义您的 Amazon RDS 实例，则更改默认设置。要获得帮助，请参考 AWS 信息页面。

3. 在最后一步，AWS 显示进程结果。如果您要查看您的 Amazon RDS 实例的详情，请单击查看 **DB 实例详情**。如果您要继续操作，开始为您的 Amazon RDS 实例 [创建选项组](#)。

新 Amazon RDS 实例的创建可能花费几分钟。实例被创建后，您可以利用其使用 Kaspersky Security Center 数据。

截至 Kaspersky Security Center 发布之日，本文档中引用的网页地址是正确的。

为 Amazon RDS 实例创建选项组

您需要放置您的 Amazon RDS 实例到选项组。

要为您的 Amazon RDS 实例创建选项组：

1. 确保您在 AWS 管理控制台（<https://console.aws.amazon.com>）且以您的账户登录。
2. 在菜单中，点击服务。

可用服务列表出现（参见下图）。

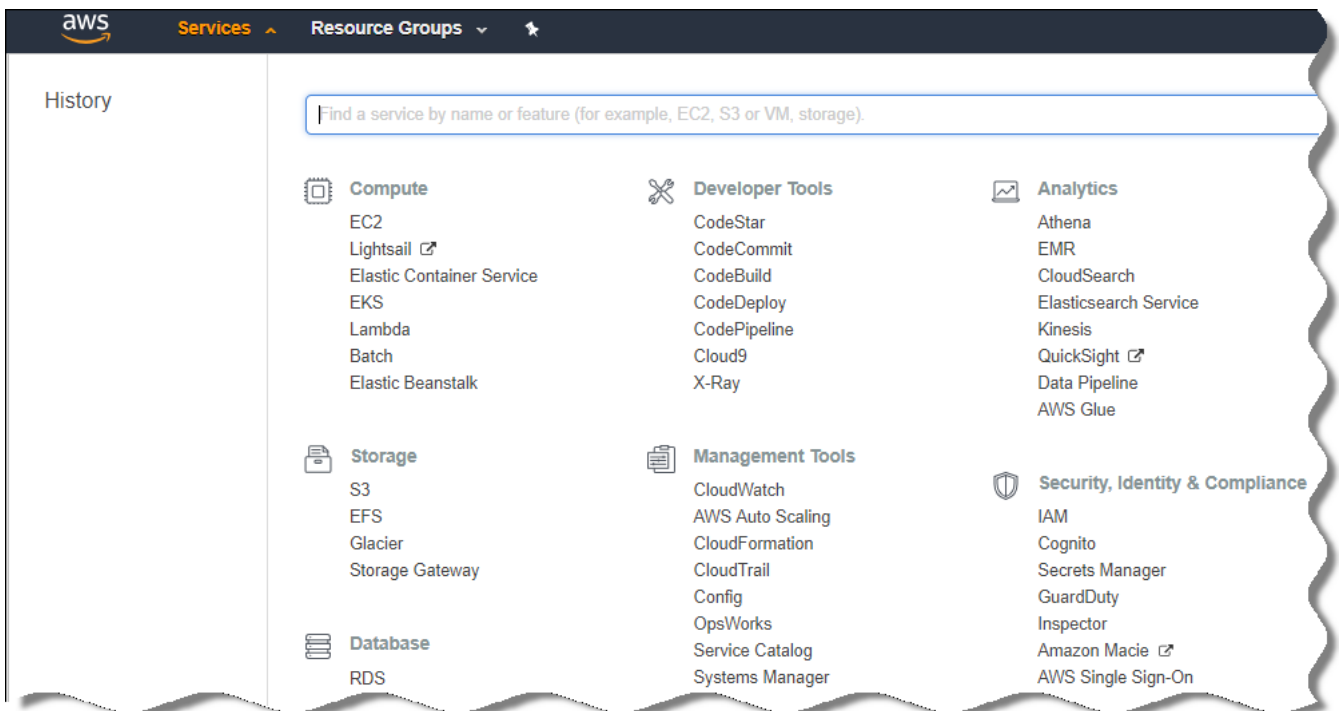

AWS 管理控制台中的服务列表

3. 在列表中，点击 **RDS**。
4. 在左侧窗格，点击选项组。
5. 单击“创建组”按钮。
6. 如果您在 [创建 Amazon RDS 实例](#) 阶段选择 SQL Server，使用以下设置创建选项组：
 - 引擎：SQLserver-ex
 - 主引擎版本：12.00

如果您在创建 Amazon RDS 实例阶段选择不同 SQL 数据库，那么选择对应的引擎。

群组被创建并显示在您的群组列表。

在创建选项组后，放置您的 Amazon RDS 实例到选项组。

截至 Kaspersky Security Center 发布之日，本文档中引用的网页地址是正确的。

修改选项组

您放置 Amazon RDS 实例的选项组的默认配置不足以使用 Kaspersky Security Center 数据库。您必须添加选项到选项组并创建新 IAM 角色以使用数据库。

要修改选项组并创建新 IAM 角色：

1. 确保您在 AWS 管理控制台 (<https://console.aws.amazon.com>) 且以您的账户登录。
2. 在菜单中，点击服务。
可用服务列表出现（参见下图）。

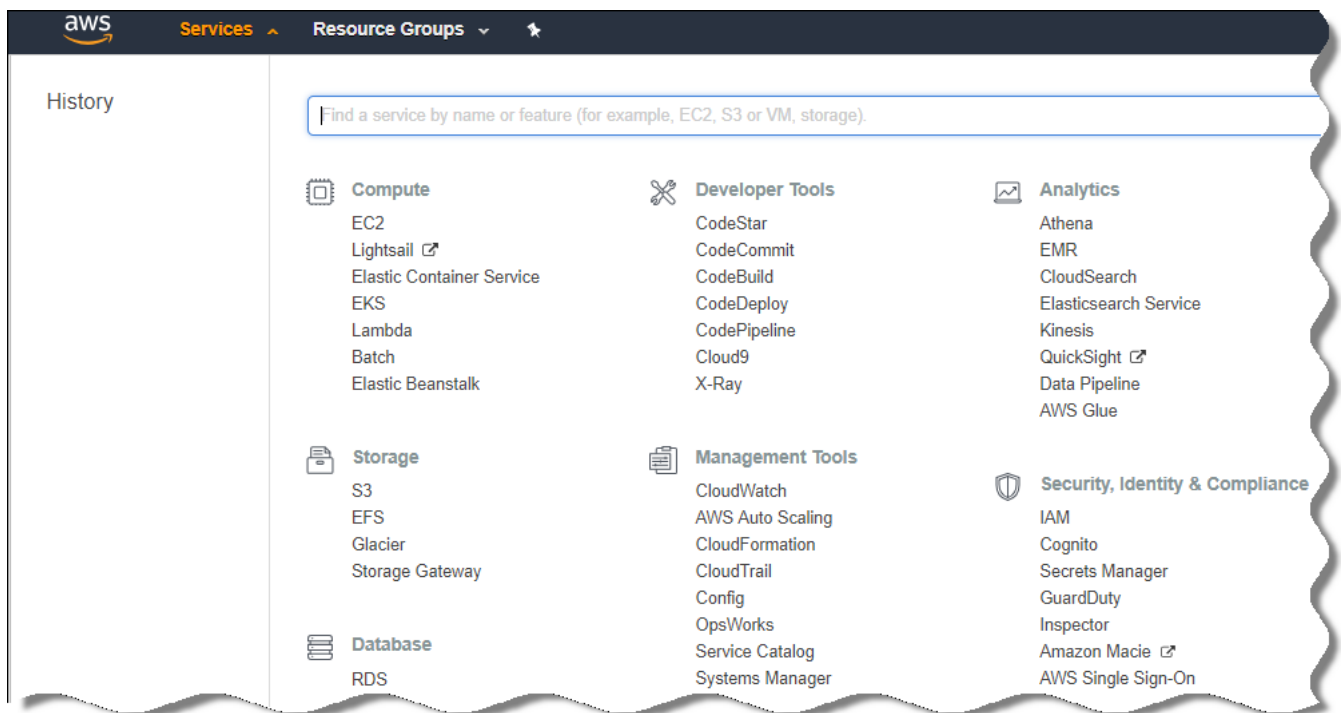

AWS 管理控制台中的服务列表

3. 在列表中，选择 RDS。
4. 在左侧窗格，点击选项组。
选项组列表被显示。
5. 选择您放置您的 Amazon RDS 实例的选项组并点击添加选项按钮。
“添加选项”窗口将打开。
6. 在 IAM 角色区域，选择创建新角色 / 是选项并输入新 IAM 角色的名称。
角色使用默认权限集创建。稍后，您将必须[更改它的权限](#)。

7. 在 S3 bucket 区域，做以下之一：

- 如果您没有为数据备份创建 Amazon S3 bucket 实例，选择“**创建新 S3 bucket**”连接并[使用 AWS 界面创建新 S3 bucket](#)。
- 如果您已经为管理服务器数据备份任务创建了 Amazon S3 bucket 实例，从下拉菜单选择您的 S3 bucket。

8. 通过点击页面下方的**添加选项**按钮结束添加选项。

您已修改了选项组并创建了新 IAM 角色以使用 RDS 数据库。

截至 Kaspersky Security Center 发布之日，本文档中引用的网页地址是正确的。

为 IAM 角色修改权限以使用 Amazon RDS 数据库实例

在您[添加选项到选项组](#)之后，您必须分配所需权限到您创建的 IAM 角色以使用 Amazon RDS 数据库实例。

要分配所需权限到您创建的 IAM 角色以使用 Amazon RDS 数据库实例：

1. 确保您在 AWS 管理控制台 (<https://console.aws.amazon.com>) 且以您的账户登录。
2. 在服务列表中，选择 **IAM**。
包含用户名列表和工具使用菜单的窗口打开。
3. 在菜单中选择角色。
4. 在工作区中显示的 IAM 角色列表，选择您在[添加选项到选项组时](#)创建的角色。
5. 使用 AWS 界面，删除 **sqlNativeBackup-<日期>** 策略。
6. 使用 AWS 界面，附加 **AmazonS3FullAccess** 策略到角色。

IAM 角色被分配所需权限以使用 Amazon RDS。

截至 Kaspersky Security Center 发布之日，本文档中引用的网页地址是正确的。

为数据库准备 Amazon S3 bucket

如果您计划使用 Amazon Relational Database System (Amazon RDS) 数据库，您必须创建保存数据库常规备份的 Amazon Simple Storage Service (Amazon S3) bucket 实例。对于 Amazon S3 和 S3 buckets 的信息，请[参考 Amazon 帮助页面](#)。对于创建 Amazon S3 实例的更多信息，请参考 [Amazon S3 帮助页面](#)。

要创建 Amazon S3 bucket：

1. 确保 [AWS 管理控制台](#) 被打开且您已以您的账户登录。
2. 在 AWS 服务列表中，选择 S3。

3. 在控制台中导航以创建 bucket，遵循向导的以下说明。
4. 选择您的管理服务器所在（或将在）的相同区域。
5. 当向导结束时，确保新 bucket 出现在 bucket 列表。

新 S3 bucket 被创建并出现在您的 bucket 列表。当[添加选项到选项组](#)时，您必须指定该 bucket。当 Kaspersky Security Center 正在[创建管理服务器数据备份任务](#)时，您将必须指定您的 S3 bucket 地址给 Kaspersky Security Center。

截至 Kaspersky Security Center 发布之日，本文档中引用的网页地址是正确的。

迁移数据库到 Amazon RDS

您可以从预置设备迁移您的 Kaspersky Security Center 数据到支持 Amazon RDS 的 Amazon S3 实例。为此，您需要 RDS 数据库的 [S3 bucket](#) 和此 S3 bucket 的 [带有 AmazonS3FullAccess 权限的 IAM 用户账户](#)。

要执行数据库迁移：

1. 确保您已[创建了 RDS 实例](#)（参考 [Amazon RDS 参考页面](#)以获取更多信息）。
2. 在您的预置物理管理服务器上，运行 Kaspersky 备份实用程序以备份管理服务器数据。
您必须确保该文件名为 backup.zip。
3. 复制 backup.zip 文件到安装了管理服务器的 EC2 实例。

确保您在管理服务器 EC2 实例上有足够磁盘空间。在 AWS 环境中，您可以添加更多的磁盘空间到您的实例以容纳数据库迁移。

4. 在 AWS 管理服务器，[以交互模式启动 Kaspersky 备份实用程序](#)。
这样将启动备份和恢复向导。
5. 在选择操作步骤，选择恢复管理服务器数据并点击下一步。
6. 在“恢复设置”步骤，单击“存储备份副本的文件夹”旁边的“浏览”按钮。
7. 在打开的“登录到在线存储”窗口，填充以下字段然后单击“OK”：

- [S3 bucket 名称](#) 

您的 [S3 bucket](#) 名称。

- [备份文件夹](#) 

指定用于备份的存储文件夹位置。

- [访问密钥 ID](#) 

属于具有使用 S3 bucket 的权限（AmazonS3FullAccess 权限）的 IAM 用户的 AWS IAM 访问密钥 ID。

- [Secret key](#)

属于具有使用 S3 bucket 的权限（AmazonS3FullAccess 权限）的 IAM 用户的 AWS IAM secret key。

8. 选择从本地备份迁移选项。浏览按钮变得可用。

9. 单击“浏览”按钮在 AWS 管理服务器上选择复制了 backup.zip 的文件夹。

10. 点击下一步并完成过程。

您的数据将使用您的 S3 bucket 恢复到 RDS 数据库。您可以使用该数据库以便进一步在 AWS 环境中使用 Kaspersky Security Center。

截至 Kaspersky Security Center 发布之日，本文档中引用的网页地址是正确的。

在 Google Cloud 中工作

本节提供有关在 Google 提供的云环境中使用 Kaspersky Security Center 的信息。

创建客户端电子邮件、项目 ID 和私钥

您可以在 Google Cloud Platform 中将 Google API 与 Kaspersky Security Center 配合使用。Google 帐户是必需的。有关详细信息，请参阅 <https://cloud.google.com> 上的 Google 文档。

您将需要创建并向 Kaspersky Security Center 提供以下凭据：

- [客户端电子邮件](#)

客户端电子邮件是用于在 Google Cloud 注册项目的电子邮件地址。

- [项目 ID](#)

项目 ID 是您在 Google Cloud 注册项目时收到的 ID。

- [私钥](#)

私钥是您在 Google Cloud 注册项目时收到的用作私钥的字符序列。最好复制并粘贴此序列，以免出错。

使用 Google Cloud SQL for MySQL 实例

您可以在 Google Cloud 中创建数据库，并将该数据库用于 Kaspersky Security Center。

Kaspersky Security Center 可与 MySQL 5.7 和 5.6 一起使用。其他版本的 MySQL 尚未经过测试。

要创建和配置 MySQL 数据库：

在浏览器中，转到 <https://cloud.google.com/sql/docs/mysql/create-instance#create-2nd-gen>，然后按照提供的说明进行操作。

配置 MySQL 数据库时，请使用以下标志：

- `sort_buffer_size` 10000000
- `join_buffer_size` 20000000
- `innodb_lock_wait_timeout` 300
- `max_allowed_packet` 32000000
- `innodb_thread_concurrency` 20
- `max_connections` 151
- `tmp_table_size` 67108864
- `max_heap_table_size` 67108864
- `lower_case_table_names` 1

工作在 Microsoft Azure 云环境

该部分提供了 Kaspersky Security Center 在 Microsoft Azure 提供的云环境的部署和维护信息，以及在云环境中的虚拟机上的保护部署详情。

在从基于使用的按月付费 SKU 部署的 Kaspersky Security Center 中，“漏洞和补丁管理”被自动激活，且“移动设备管理”无法被激活。

关于使用 Microsoft Azure

要使用 Microsoft Azure 平台，特别是要在 Azure 市场购买应用并创建虚拟机，您将需要一个 Azure 订阅。在您部署管理服务器之前，创建带有安装应用程序到虚拟机所需权限的 Azure 应用程序 ID。

如果您在 Azure 市场购买 Kaspersky Security Center 镜像，您可以使用您的现成 Kaspersky Security Center 管理服务器部署虚拟机。要必须选择虚拟机设置，但是您不必自己安装应用程序。部署后，您可以启动管理控制台并连接到管理服务器以开始使用 Kaspersky Security Center。

您也可以使用部署了 Kaspersky Security Center 管理服务器的 Azure 虚拟机以保护预置设备（例如，如果云服务器比物理机更容易服务和维护）。如果是这种情况，您像管理服务器安装在了物理设备上一样使用管理服务器。如果您不计划使用 Azure API 工具，您不需要 Azure 应用程序 ID。此种情况下，Azure 订阅已足够。

创建订阅、应用程序 ID 和密码

要在 Microsoft Azure 环境中使用 Kaspersky Security Center，您需要一个 Azure 订阅、Azure 应用程序 ID 和 Azure 应用程序密码。您可以使用现有订阅，如果您已经拥有。

Azure 订阅授予其所有者到 Microsoft Azure Platform Management Portal 和 Microsoft Azure 服务的访问权限。所有者可以使用 Microsoft Azure Platform 以管理服务，例如 Azure SQL 和 Azure Storage。

要创建 Microsoft Azure 订阅，

转到 <https://account.windowsazure.com/Subscriptions> 并遵照那里的说明。

关于创建订阅的更多信息在 [Microsoft 网站](#) 可用。您将获得订阅 ID，您将稍后将其与应用程序 ID 和密码一起提供给 [Kaspersky Security Center](#)。

要创建和保存 Azure 应用程序 ID 和密码，

1. 转到 <https://portal.azure.com> 并确保您已登录。
2. 遵照 [reference page](#) 的说明，创建您的应用程序 ID。
3. 转到应用程序设置的密钥区域。
4. 在密钥区域，填充描述和过期字段并置参数值字段为空。
5. 点击保存。

当您点击保存，系统自动使用一个长字符序列填充参数值字段。该序列是您的 Azure 应用程序密码（例如，yXyPOy6Tre9PYgP/j4XVyJCvepPHk2M/UYJ+QIfFvdU=）。描述在您输入时被显示。

6. 复制密码并保存，以便您可以稍后 [提供应用程序 ID 和密码到 Kaspersky Security Center](#)。

您仅可以在密码被创建时复制它。稍后，密码不再被显示且您无法恢复它。

截至 Kaspersky Security Center 发布之日，本文档中引用的网页地址是正确的。

分配角色到 Azure 应用程序 ID

如果您仅想使用设备发现检测虚拟机，您的 Azure 应用程序 ID 必须具有阅读者角色。如果您不仅要检测虚拟机，还想部署保护到虚拟机，您的 Azure 应用程序 ID 必须具有虚拟机创建者角色。

按照 [Microsoft 网站](#) 上的说明分配角色到您的 Azure 应用程序 ID。

在 Microsoft Azure 中部署管理服务器并选择数据库

要在 Microsoft Azure 环境中部署管理服务器：

1. 使用您的账户登录到 Microsoft Azure。

2. 转到 [Azure 门户](#)。

3. 在左侧窗格，点击绿色加号。

4. 在菜单中的搜索字段输入“Kaspersky Hybrid Cloud Security”。

Kaspersky Hybrid Cloud Security 是 Kaspersky Security Center 和两个实例保护安全应用程序的组合：Kaspersky Endpoint Security for Linux 和 Kaspersky Security for Windows Server。

5. 在结果列表中，选择 Kaspersky Hybrid Cloud Security 或 Kaspersky Hybrid Cloud Security (BYOL)。在屏幕的右侧，信息窗口出现。

6. 阅读信息并点击信息窗口后面的“创建”按钮。

7. 填充所有必要字段。使用工具提示获得信息和帮助。

8. 当选择大小时，选择三个共享选项之一。

在多数情况，8 gigabytes (GB) 内存已足够。然而，在 Azure，您可以在任何时候增加内存和虚拟机其他资源的大小。

9. 当选择数据库时，[根据您的计划](#)选择以下之一：

- 本地—如果您想让数据库位于部署管理服务器的虚拟机。Kaspersky Security Center 带有 SQL Server Express 数据库。如果 SQL Server Express 足够用则选择该选项。
- 新—如果您想在 Azure 环境中使用新 RDS 数据库。如果您想使用 DBMS 数据库而不是 SQL Server Express 则选择该选项。您的数据将被传输到云环境以保存，您将没有任何多余花费。
- 现有—如果您想使用现有数据库服务器。此种情况下，您将必须指定其位置。如果该服务器位于 Azure 环境之外，您的数据将通过互联网传输，这将导致多余花费。

10. 当输入订阅 ID 时，使用[您之前创建的订阅](#)。

部署之后，您可以通过 RDP 连接到管理服务器。您可以使用管理控制台来操作管理服务器。

使用 Azure SQL

该部门描述了需要采取什么操作以为 Kaspersky Security Center 准备 Microsoft Azure 数据库、准备 Azure 存储账户和迁移现有数据库到 Azure SQL。

SQL 数据库是一个 Microsoft Azure 中的关系数据库管理服务。

截至 Kaspersky Security Center 发布之日，本文档中引用的网页地址是正确的。

创建 Azure 存储账户

您必须在 Microsoft Azure 中创建存储账户以使用 Azure SQL 数据库以部署脚本。

要创建存储账户：

1. 登录到 [Azure 门户](#)。
2. 在左侧面板，选择存储账户以转到存储账户窗口。
3. 在存储账户窗口，点击添加按钮转到创建存储账户窗口。
4. 填充必要字段以创建存储账户：
 - 位置：必须和管理服务器位置相同。
 - 其他字段：您可能选择默认值。

使用工具提示获得每个字段的信息。

创建存储账户后，您的存储账户列表被显示。

5. 在您的存储账户列表中，点击新创建的账户名称以查看该账户的信息。
6. 确保您知道资源名称、资源组和该存储账户的访问密钥。您将需要该信息以使用 Kaspersky Security Center。

您可以参考 [Azure 网站](#) 以获得帮助。

如果您已经拥有存储账户，您可以将其用于 Kaspersky Security Center。

创建 Azure SQL 数据库和 SQL Server

您需要 Azure 环境中的 SQL 数据库和 SQL Server。

要创建 Azure SQL 数据库和 SQL Server：

1. [遵照 Azure 网站的说明](#)。

当 Microsoft Azure 提示您时您可以创建新服务器；如果您已经拥有 Azure SQL Server，您可以将其用于 Kaspersky Security Center，而不用创建新的。
2. 创建 SQL 数据库和 SQL Server 后，确保您知道其资源名称和资源组：
 - a. 转到 <https://portal.azure.com> 并确保您已登录。
 - b. 在左边窗格中，选择**SQL 数据库**。
 - c. 从您的数据库列表里点击数据库名称。
属性窗口打开。
 - d. 数据库的名称是资源名称。资源组的名称显示在属性窗口的概述部分。

您需要数据库的资源名称和资源组以[迁移数据库到 Azure SQL](#)。

迁移数据库到 Azure SQL

在[管理服务器被部署到 Azure 环境](#)之后，您可以从预置设备迁移您的 Kaspersky Security Center 数据库到 Azure SQL。您需要一个 Azure 存储账户用于 Azure SQL 数据库。您还必须在您的管理服务器上拥有 Microsoft SQL Server Data-Tier Application Framework (DacFx) 和 SQLSysCLRTypes。

要执行数据库迁移：

1. 确保您创建了 [Azure 存储账户](#)。
2. 确保您在管理服务器上拥有 SQLSysCLRTypes 和 DacFx。
您可以从 Microsoft 官方网站下载 [Microsoft SQL Server 数据层应用程序框架 \(17.0.1 DacFx\)](#) 和 [SQLSysCLRTypes](#)（选择与您的 SQL Server 版本对应的版本）。
3. 在您的预置物理管理服务器上，运行 Kaspersky 备份实用程序以备份管理服务器数据（启用“迁移到 Azure 格式”选项）。
4. 复制备份文件到管理服务器。

确保您在管理服务器 Azure 虚拟机上有足够磁盘空间。在 Azure 环境中，您可以添加更多的磁盘空间到您的虚拟机以容纳数据库迁移。

5. 在位于 Microsoft Azure 环境的管理服务器上，[再次以交互模式启动 Kaspersky 备份实用工具](#)。这样将启动备份和恢复向导。
6. 在选择操作步骤，选择恢复管理服务器数据并点击下一步。
7. 在“恢复设置”步骤，单击“存储备份副本的文件夹”旁边的“浏览”按钮。
8. 在打开的“登录到在线存储”窗口，填充以下字段然后单击“OK”：

- [Azure 存储账户名](#) 

您创建了 [Azure 存储账户](#) 名称以使用 Kaspersky Security Center。

- [备份文件夹](#) 

指定用于备份的存储文件夹位置。

- [Azure 订阅 ID](#) 

您在 Azure 门户 [创建](#) 了该订阅。

- [Azure 应用程序密码](#) 

当您 [创建应用程序 ID](#) 时您收到应用程序 ID 的密码。

密码的字符显示为星号。在您开始输入密码后，显示按钮可用。点击并按住该按钮以查看您输入的字符。

- [Azure 存储访问密钥](#)

在您的[存储账户](#)属性中可用，在访问密钥区域。您可以使用任何密钥（key1 或 key2）。

- [Azure SQL Server 名称](#)

在您的 [Azure SQL Server](#) 属性中可用。

- [Azure SQL Server 资源组](#)

在您的 [Azure SQL Server](#) 属性中可用。

- [Azure 应用程序 ID](#)

您在 Azure 门户[创建](#)了该应用程序 ID。

您仅可以提供一个 Azure 应用程序 ID 用于轮询和其他目的。如果您要轮询其他 Azure 段，您必须先删除现有 Azure 连接。

9. 选择从本地备份迁移选项。

浏览按钮变得可用。

10. 点击浏览按钮在 AWS 管理服务器选择您复制备份文件的文件夹。

11. 点击下一步并完成过程。

您的数据将使用您的 Azure 存储恢复到 Azure SQL 数据库。您可以使用该数据库以便进一步在 Azure 环境中使用 Kaspersky Security Center。

截至 Kaspersky Security Center 发布之日，本文档中引用的网页地址是正确的。

附录

该部分提供了使用 Kaspersky Security Center 的参考信息和附加说明。

高级功能

该部分将说明 Kaspersky Security Center 设计用于扩展集中式管理设备上应用程序功能的一系列附加选项。

Kaspersky Security Center 操作自动化。klakaut 实用程序

您可以使用 klbackup 自动化 Kaspersky Security Center 的操作。klakaut 实用程序及其帮助系统位于 Kaspersky Security Center 的安装文件夹中。

自定义工具

Kaspersky Security Center 允许您创建 *自定义工具*（以下亦简称为 *工具*）列表 – 通过上下文菜单的“自定义工具”组从管理控制台为客户端设备激活的应用程序。列表中每个工具将与单独的菜单命令（管理控制台使用该命令启动与该工具相关的应用程序）相关联。

应用程序将在管理员工作区中启动。应用程序可接受将远程客户端设备的属性作为命令行参数（NetBIOS 名称、DNS 名称、IP 地址）。到远程设备的连接可使用通道建立。

默认情况下，自定义工具列表包含每个客户端设备的下列服务程序：

- “远程诊断”是 Kaspersky Security Center 的远程诊断实用程序。
- “远程桌面”是名为远程桌面连接的标准 Microsoft Windows 组件。
- “计算机管理”是标准 Microsoft Windows 组件。

要添加或删除自定义工具，或编辑其设置，

在客户端设备的上下文菜单中，选择自定义工具 → 配置自定义工具。

“自定义工具”窗口将开启。在此窗口中，您可以使用 **添加** 和 **修改** 按钮添加自定义工具或编辑其设置。要删除自定义工具，请单击带有红叉图标的删除按钮 (✘)。

网络代理磁盘克隆模式

克隆参考设备的硬盘驱动器是在新设备上安装软件的流行方法。如果网络代理以标准模式运行在参考设备的硬盘驱动器上，会发生以下问题：

带有网络代理的参考磁盘镜像被部署到新设备后，它们以单一图标显示在管理控制台。该问题发生是因为在新设备的克隆结果保持相同的内部数据，这将允许管理服务器关联设备到管理控制台上的图标。

一个特别的 *网络代理磁盘克隆模式* 允许您避免克隆后在管理控制台错误显示新设备的问题。在您通过克隆磁盘部署软件（带有网络代理）到新设备时使用该模式。

在磁盘克隆模式下，网络代理保持运行，但是不连接到管理服务器。当退出克隆模式时，网络代理删除内部数据，这将导致管理服务器关联多个设备到管理控制台上的单一图标。在完成参考设备镜像的克隆时，新设备显示在管理控制台属性中。

网络代理磁盘克隆模式使用方案

1. 管理员安装网络代理到参考设备。
2. 管理员使用 [klnagchk](#) 实用工具检查网络代理到管理服务器的连接。
3. 管理员启用网络代理磁盘克隆模式。
4. 管理员安装软件和补丁到设备，并重启所需的次数。

5. 管理员克隆参考设备的硬盘驱动器到任意数量的设备。
6. 每个克隆的副本必须满足以下条件：
 - a. 设备名称必须更改。
 - b. 设备必须重启。
 - c. 磁盘克隆模式必须被禁用。

使用 klmover 工具启用和禁用磁盘克隆模式

要启用或禁用网络代理磁盘克隆模式：

1. 在您必须克隆的安装了网络代理的设备上运行 klmover 工具。
klmover 工具位于网络代理安装文件夹。
2. 要启用磁盘克隆模式，在 Windows 命令行输入以下命令：`klmover -cloningmode 1`。
网络代理切换到磁盘克隆模式。
3. 要请求磁盘克隆模式的当前状态，在命令行输入以下命令：`klmover -cloningmode`。
工具显示是否磁盘克隆模式已启用或禁用。
4. 要禁用磁盘克隆模式，在命令行输入以下命令：`klmover -cloningmode 0`。

准备安装了网络代理的参考设备以创建操作系统映像

您可能要创建安装了网络代理的参考设备的操作系统镜像，然后在网络设备上部署该镜像。在这种情况下，您将创建尚未在其上启动网络代理的参考设备的操作系统镜像。如果在创建操作系统镜像之前在参考设备上启动网络代理，则管理服务器对从参考设备的操作系统镜像部署的设备的标识将是有点问题的。

要准备用于创建操作系统镜像的参考设备，请执行以下操作：

1. 确保在参考设备上安装了 Windows 操作系统，并在该设备上安装了所需的其他软件。
2. 在参考设备上的“Windows 网络连接”设置中，将参考设备从安装了 Kaspersky Security Center 的网络上断开。
3. 在参考设备上，使用 `setup.exe` 文件启动网络代理的本地安装。
Kaspersky Security Center 网络代理安装向导启动。遵照向导的说明。
4. 在向导的“管理服务器”页面上，指定管理服务器 IP 地址。
如果您不知道管理服务器的确切地址，请输入 `localhost`。您可以稍后通过将 [klmover 实用程序](#) 与 `-address` 键一起使用来更改 IP 地址。
5. 在向导的“启动应用程序”页面上，禁用“安装期间启动应用程序”选项。
6. 网络代理安装完成后，不要在创建操作系统映像之前重新启动设备。
如果重启设备，则必须重复为创建操作系统镜像准备参考设备的整个过程。

7. 在参考设备上的命令行中，启动 [sysprep 实用程序](#) 并执行以下命令：`sysprep.exe /generalize /oobe /shutdown`。

参考设备已准备好 [创建操作系统镜像](#)。

配置从文件完整性监控接收消息

类如 Kaspersky Security for Windows Server 或 Kaspersky Security for Virtualization Light Agent 的受管理应用程序从文件完整性监控发送消息到 Kaspersky Security Center。Kaspersky Security Center 也允许您监控到系统重要组件（例如 Web 服务器和 ATM）的任何更改，并对系统的完整性的破坏做出响应。对于这些目的，您可以从文件完整性监控组件接收消息。文件完整性监控组件允许您不仅监控设备的文件系统，也监控防火墙状态和所连接硬件的状态。

您必须配置 Kaspersky Security Center 以从文件完整性监控组件接收消息，而不使用 Kaspersky Security for Windows Server 或 Kaspersky Security for Virtualization Light Agent。

要配置从文件完整性监控接收消息：

1. 打开安装了管理服务器的设备的注册表（例如，在开始 → 运行菜单使用 `regedit` 命令）。
2. 转至以下分支：
 - 对于 32 位系统：
`HKEY_LOCAL_MACHINE\SOFTWARE\KasperskyLab\Components\34\1093\1.0.0.0\ServerFlags`
 - 对于 64 位系统：
`HKEY_LOCAL_MACHINE\SOFTWARE\Wow6432Node\KasperskyLab\Components\34\1093\1.0.0.0\ServerF`
3. 创建键：
 - 创建键 `KLSRV_EVP_FIM_PERIOD_SEC` 以指定计算所处理事件数量的时间段。指定下列设置：
 - a. 指定 `KLSRV_EVP_FIM_PERIOD_SEC` 做为键名称。
 - b. 指定 `DWORD` 做为键类型。
 - c. 指定介于 43 200 和 172 800 秒之间的时间间隔值范围。默认情况下，时间间隔是 86 400 秒。
 - 创建键 `KLSRV_EVP_FIM_LIMIT` 以限制指定时间段收到事件的数量。指定下列设置：
 - a. 指定 `KLSRV_EVP_FIM_LIMIT` 做为键名称。
 - b. 指定 `DWORD` 做为键类型。
 - c. 指定介于 2 000 和 50 000 之间的接收事件数量值范围。默认事件数量是 20 000。
 - 创建键 `KLSRV_EVP_FIM_PERIOD_ACCURACY_SEC` 以精确计算特定时间间隔的事件数量。指定下列设置：
 - a. 指定 `KLSRV_EVP_FIM_PERIOD_ACCURACY_SEC` 做为键名称。
 - b. 指定 `DWORD` 做为键类型。

- c. 指定介于 120 到 600 秒的值范围。默认时间间隔为 300 秒。
- 创建键 `KLSRV_EVP_FIM_OVERFLOW_LATENCY_SEC`，以便在指定的时间段后，应用程序可以检查在相应时间间隔内处理的事件数量是否少于指定限制。该检查在达到接收事件的限制时执行。如果该条件被满足，应用程序恢复保存事件到数据库。指定下列设置：
 - a. 指定 `KLSRV_EVP_FIM_OVERFLOW_LATENCY_SEC` 做为键名称。
 - b. 指定 `DWORD` 做为键类型。
 - c. 指定介于 600 到 3 600 秒的值范围。默认时间间隔为 1800 秒。

如果键未创建，默认值被使用。

4. 重启管理服务器服务。

接收来自文件完整性监控组件的事件的限制将被配置。您可以在报告“在设备上触发次数最频繁的 10 条文件完整性监控/系统完整性监控规则”和“文件完整性监控/系统完整性监控规则触发最频繁的 10 台设备”中查看文件完整性监控组件的结果。

管理服务器维护

管理服务器维护允许您降低数据库容量，提高应用程序的运行和操作可靠性。我们建议您至少每周维护一次管理服务器。

管理服务器通过专用任务进行维护。在维护管理服务器时，应用程序执行以下操作：

- 检查数据库错误。
- 重组数据库索引。
- 更新数据库统计信息。
- 收缩数据库（如果必要）。

*管理服务器维护*任务支持 MariaDB 10.3 及更高版本。如果您使用 MariaDB 10.2 或更早版本，管理员必须自行维护此 DBMS。

要创建“管理服务器维护”任务：

1. 在控制台树中，选择您要为其创建“*管理服务器维护*”任务的管理服务器节点。
2. 选择“任务”文件夹。
3. 在“任务”文件夹工作区中单击“新任务”按钮。
“添加任务向导”启动。
4. 在向导的“选择任务类型”窗口，选择“*管理服务器维护*”做为任务类型并单击“下一步”。
5. 如果您必须在维护过程中收缩管理服务器数据库，请在向导的“设置”窗口选择“收缩数据库”复选框。
6. 遵照剩余的向导说明。

新建的任务显示在“任务”文件夹工作区的任务列表。一个管理服务器仅可以运行一个“*管理服务器维护*”任务。如果已经为管理服务器创建了“*管理服务器维护*”任务，则无法创建新的“*管理服务器维护*”任务。

用户通知方法窗口

在“用户通知方法”窗口，您可以配置将证书安装到移动设备的用户通知。

- **在向导中显示链接**如果您选择该选项，安装包的链接将显示在新设备连接向导的最后一步。
- **发送链接到用户**如果您选择该选项，您可以指定通知用户有关设备连接的设置。

在设置的“**通过电子邮件**”组，您可以使用邮件消息配置安装新证书到他的/她的移动设备的用户通知。该通知方法仅在启用 [SMTP 服务器](#) 时可用。

在设置的“**通过 SMS**”组，您可以使用 SMS 配置安装证书到他的/她的移动设备的用户通知。该通知方法仅在启用 SMS 通知 时可用。

如有必要，在设置的“**通过电子邮件**”和“**通过 SMS**”组单击“**编辑消息**”链接来查看和编辑通知消息。

“常规”区域

您可以在该区域中调整 Exchange ActiveSync 移动设备的常规配置文件：

- **名称** 

配置文件名称。

- **允许不规则的设备** 

如果启用此选项，则无法访问 Exchange ActiveSync 策略的所有设置的设备也被允许 [连接到移动设备服务器](#)。通过使用连接，您可以 [管理 Exchange ActiveSync 移动设备](#)。例如，您可以设置密码、配置发送电子邮件或查看有关设备的信息，例如设备 ID 或策略状态。

如果禁用此选项，您将无法连接到移动设备服务器和管理 Exchange ActiveSync 移动设备。

默认情况下已启用该选项。如果您不打算管理 Exchange ActiveSync 移动设备和接收有关它们的信息，则可以禁用此选项。

- **更新频率(小时)** 

如果启用此选项，应用程序将以输入字段中指定的频率刷新 Exchange ActiveSync 策略的相关信息。

如果禁用此选项，有关 Exchange ActiveSync 策略的信息不会刷新。

默认情况下启用此选项，刷新间隔为1小时。

设备分类窗口

从“设备分类”列表选择分类。列表包含默认分类和用户创建的分类。

您可以在“设备分类”区域的工作区中查看设备分类的详细信息。

定义新对象名称窗口

在该窗口，指定新创建对象的名称。任务名称不能包含多于 100 个字符并且不能包括任何特殊字符（* < > - _ ? : \ | ）。

“应用程序类别”区域

在该区域，您可以配置客户端设备上应用程序类别的信息分发。

[完整数据传输 \(对于网络代理服务包 2 和更早版本\)](#)^②

如果选中此选框，如果策略被更改，应用程序类别的所有数据被传输到客户端设备。该数据传输选项使用在 Network Agent Service Pack 2 和更早版本。

[仅传输修改的数据 \(对于网络代理版本 Service Pack 2 和更新\)](#)^②

如果选中此选项，当应用程序类别更改时，仅修改的数据被传输到客户端设备，并不是类别中所有数据。该传输选项使用在 Network Agent Service Pack 2 和更新版本。

使用管理界面的功能

该部分将说明您在 Kaspersky Security Center 主窗口中可以执行的操作。

控制台树

控制台树（参见下图）旨在显示企业网络中管理服务器层级结构、其管理组的结构以及应用程序的其他对象，如“存储库”或“应用程序管理”文件夹。Kaspersky Security Center 的命名空间可以包含多个节点，这些节点包括与层次结构中包括的已安装管理服务器相应的服务器的名称。

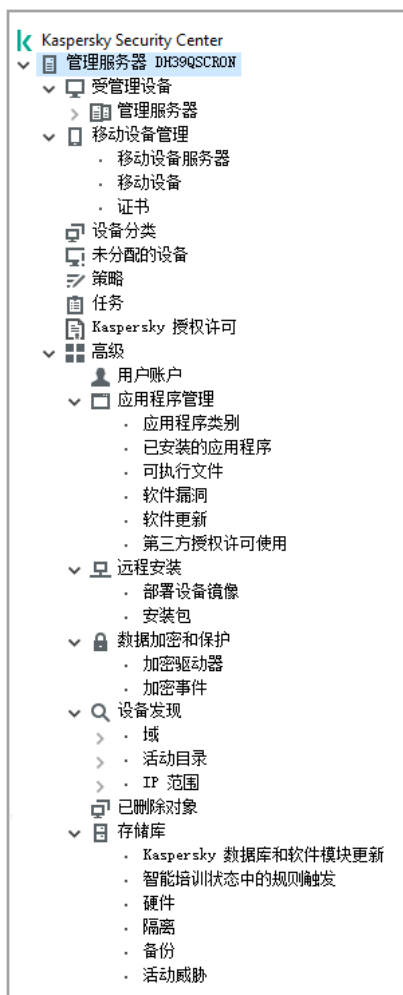

控制台树

管理服务器节点

“管理服务器 - <设备名称>”节点是一个容器，其中显示了所选管理服务器的结构组织。

管理服务器节点的工作区包含程序和受管理设备当前状态的概要信息。工作区的信息在不同的选项卡间发布：

- **监控。**以实时模式显示应用程序操作信息和客户端设备的当前状态信息。管理员的重要消息（例如漏洞、错误、检测到病毒等消息）用特殊颜色高亮。您可以使用**监控**选项卡上的链接来运行标准的管理员任务（例如在客户端设备安装和配置安全应用程序），也可以转到其它控制台树文件夹。
- **统计。**包含按照标题分组的图表集合（保护状态、反病毒统计信息、更新等等）。这些图表使应用程序操作和客户端设备的当前信息变得可视化。
- **报告。**包含程序生成报告的模版。在该选项卡，您可以使用预设模版创建报告，也可以创建自定义报告模版。
- **事件窗口。**包含程序操作期间注册的事件记录。这些报告按主题发布，为了更好的阅读和过滤。在该选项卡上，您可以查看自动生成的事件分类，也可以创建自定义分类。

“管理服务器”节点的文件夹

“管理服务器 - <设备名称>”节点包括以下文件夹：

- **受管理设备。**“管理组”文件夹用于存储、显示、配置和修改管理组的结构、组策略和组任务。

- **移动设备管理。**该文件夹用于管理移动设备。移动设备管理文件夹包含以下子文件夹：
 - **移动设备服务器。**用于管理 iOS MDM 服务器和 Microsoft Exchange 移动设备服务器。
 - **移动设备。**移动设备用于管理移动设备、KES、Exchange ActiveSync 和 iOS MDM。
 - **证书。**用于管理移动设备证书。
- **设备分类。**该文件夹用于根据标准（设备分类）在所有受管理设备中快速选择设备。例如，您可以快速选择未安装安全应用程序的设备，然后处理它们（查看列表）。您可以在所选设备上运行特定操作，例如分配给它们一些任务。您可以使用预设分类，也可以创建自定义分类。
- **未分配的设备。**该文件夹包含未包含在任何管理组的设备列表。您可以在未分配设备上运行一些操作，例如，移动它们到管理组或在其上安装应用程序。
- **策略。**该文件夹用于查看和创建策略。
- **任务。**该文件夹用于查看和创建任务。
- **Kaspersky 授权许可。**包含 Kaspersky 应用程序的可用授权许可密钥列表。在该文件夹的工作区，您可以将新的授权许可密钥添加到授权许可密钥存储库，将授权许可密钥部署到受管理设备并查看授权许可密钥使用报告。
- **高级。**该文件夹包含对应不同程序功能的子组。

“高级”文件夹。在控制台树移动文件夹

高级文件夹包含以下子文件夹：

- **用户账户。**包含网络用户账户列表。
- **应用程序管理。**用于管理网络设备上安装的应用程序。应用程序管理文件夹包含以下子文件夹：
 - **应用程序类别。**用于管理自定义应用程序类别。
 - **应用程序注册表。**包含安装有网络代理的设备上安装的应用程序的列表。
 - **可执行文件。**包含安装有网络代理的客户端设备上存储的可执行文件的列表。
 - **软件漏洞。**包含安装有网络代理的设备上应用程序漏洞的列表。
 - **软件更新。**包含管理服务器收到的可以分发到设备的更新的列表。
 - **第三方授权使用。**包含已授权的应用程序组列表。您可以使用已授权的应用程序组来监控第三方软件（非 Kaspersky 应用程序）的授权许可的使用以及可能的授权许可违规。
- **远程安装。**该文件夹用于管理操作系统和应用程序的远程安装。远程安装文件夹包含以下子文件夹：
 - **部署设备镜像。**用于在设备上部署操作系统镜像。
 - **安装包。**包含可用于在设备上远程安装应用程序的安装包的列表。
- **数据加密和保护。**该文件夹用于管理对硬盘驱动器和可移动驱动器上用户数据加密的处理。

- **网络轮询。**该文件夹显示管理服务器所在的网络。管理服务器通过定期轮询企业网络中的 Windows 网络、IP 子网和活动目录®来接收有关网络结构及其设备的信息。轮询结果显示在相应文件夹（域、IP 范围和活动目录）的工作区中。
- **存储库。**该文件夹可以对用于监控设备状态和执行维护的对象进行操作。存储库文件夹包含下列子文件夹：
 - **自适应异常检测。**包含由在客户端设备上以智能培训模式工作的 Kaspersky Endpoint Security 规则执行的检测列表。
 - **Kaspersky 软件更新和补丁。**包含管理服务器收到的可以分发到设备的更新的列表。
 - **硬件。**包含要连接至组织网络的硬件列表。
 - **隔离。**包含由设备上的反病毒应用程序移至隔离区的对象的列表。
 - **备份。**包含设备清除过程中删除和修改的文件备份副本的列表。
 - **未处理的文件。**包含分配以供反病毒程序以后进行扫描的文件的列表。

您可以包含在高级文件夹的子文件夹设置。频繁使用的子文件夹可以被从高级文件夹向上移动一个级别。不常使用的子文件夹可以移动到高级文件夹。

要把子文件夹移出高级文件夹：

1. 在控制台树，选择您要移出高级文件夹的子文件夹。
2. 在子文件夹的上下文菜单中，选择查看 → 从高级文件夹移出。

您也可以高级文件夹的工作区将子文件夹移出高级文件夹，通过点击该子文件夹的从高级文件夹移出链接。

要将子文件夹移动到高级文件夹：

1. 在控制台树，选择您要移动到高级文件夹的子文件夹。
2. 在该子文件夹的上下文菜单中，选择查看 → 移动到高级文件夹。

如何在工作区中更新数据

在 Kaspersky Security Center 中，工作区数据(例如设备状态、统计信息和报告)从不被自动更新。

要更新工作区中的数据，请执行以下操作：

- 按 **F5** 键。
- 在控制台树中的对象上下文菜单中，选择“刷新”。
- 在工作区中单击刷新图标 (🔄)。

如何浏览控制台树

要浏览控制台树，您可以使用下列工具栏按钮：

-  - 后退一步。
-  - 向前一步。
-  - 向上一级。

您还可以使用工作区右上角的导航链接。导航链接包含您当在所在控制台树中的文件夹的绝对路径。链接的所有元素（最后一个除外）均链接至控制台树中的对象。

如何在工作区打开对象属性窗口

您可以在对象属性窗口中更改绝大部分管理控制台对象的属性。

要打开工作区中某个对象的属性窗口，请执行以下操作：

- 从对象的上下文菜单中，选择属性。
- 选择一个对象，然后按 **ALT+ENTER** 组合键。

如何在工作区中选择一组对象

您可以在工作区选择一组对象。您可以选择一组对象，例如您要创建任务的设备集合。

要选择对象范围，请执行以下操作：

1. 选择范围中的第一个对象，按 **Shift** 键。
2. 按住 **Shift** 键，然后选择范围中的最后一个对象。

该范围将被选定。

要将单独对象进行分组，请执行以下操作：

1. 选择组中的第一个对象，按 **Ctrl** 键。
2. 按住 **Ctrl** 键，然后选择组中的其他对象。

对象将被分组。

如何在工作区中更改表列集

管理控制台允许您更改工作区中显示的列集。

要在工作区中更改列集，请执行以下操作：

1. 在控制台树中，单击要为其更改列集的对象。
2. 在文件夹的工作区，通过点击“添加/删除列”链接打开列集设置配置窗口。
3. 在“添加/删除列”窗口中，指定要显示的列集。

参考信息

该部分的表格将为您提供有关管理控制台对象的上下文菜单的概览信息，以及有关控制台树对象和工作区对象的概览信息。

上下文菜单命令

本区域列出管理控制台对象和相应的上下文菜单项（请见下表）。

管理控制台对象的上下文菜单项

对象	菜单项	菜单项用途
上下文菜单的常规项	搜索	打开设备搜索窗口。
	刷新	刷新所选对象的显示。
	导出列表	导出当前列表到文件。
	属性	打开所选对象的属性窗口。
	查看 → 添加/删除列	在工作区的对象表格中添加或删除列。
	查看 → 大图标	在工作区中以大图标显示对象。
	查看 → 小图标	在工作区中以小图标显示对象。
	查看 → 列表	在工作区中以列表形式显示对象。
	查看 → 表格	在工作区中以表格形式显示对象。
	查看 → 配置	配置管理控制台元素的显示。
Kaspersky Security Center	新建 → 管理服务器	将管理服务器添加至控制台树。
<管理服务器名称>	连接到管理服务器	连接到管理服务器。
	断开与管理服务器的连接	断开与管理服务器的连接。
受管理设备	安装应用程序	启动应用程序远程安装向导。
	查看 → 配置界面	配置界面元素的显示。
	删除	从控制台树中删除管理服务器。
	安装应用程序	为管理组启动远程安装向导。
	重置病毒计数器	重置管理组中包含的设备的病毒计数器。
	查看威胁报告	创建管理组中包含的设备上的威胁和病毒活动报告。

	新建 → 组	创建管理组。
	所有任务 → 新组结构	根据域结构或活动目录，创建管理组结构。
	所有任务 → 显示消息	为管理组中包含的客户端设备启动“用户新消息向导”。
受管理设备 → 管理服务器	新建 → 从属管理服务器	启动“添加从属管理服务器向导”。
	新建 → 虚拟管理服务器	启动新虚拟管理服务器向导。
移动设备管理 → 移动设备	新建 → 移动设备	连接用户的新移动设备。
移动设备管理 → 证书	新建 → 证书	创建证书。
	创建 → 移动设备	连接用户的新移动设备。
设备分类	新建 → 新分类	创建设备分类。
	所有任务 → 导入	从文件中导入分类。
Kaspersky 授权许可	添加激活码或密钥文件	要添加授权许可密钥到管理服务器存储库。
	激活应用程序	启动应用程序激活任务创建向导。
	授权许可密钥使用报告	创建并显示客户端设备授权许可密钥报告。
应用程序管理 → 应用程序类别	新建 → 类别	创建应用程序类别。
应用程序管理 → 已安装的应用程序	过滤器	配置应用程序列表过滤器。
	监控的应用程序	配置应用程序安装事件发布。
	删除未安装的应用程序	清除不在网络设备上安装的应用程序的详情列表。
应用程序管理 → 软件更新	接受用于更新的授权许可协议	接受软件更新的授权许可协议。
应用程序管理 → 第三方授权许可使用	新建 → 已授权应用程序组	创建授权的应用程序组。
远程安装 → 安装包	显示当前应用程序版本	查看 Web 服务器上可用的最新版 Kaspersky 应用程序的列表。
	新建 → 安装包	创建安装包。
	所有任务 → 更新数据库	更新安装包中的应用程序数据库。
	所有任务 → 显示独立包常规列表	显示为安装包创建的独立包列表。
设备发现 → 域	所有任务 → 设备活动	配置管理服务器对网络设备闲置的响应。
设备发现 → IP 范围	新建 → IP 范围	创建一个 IP 范围。
存储库 → Kaspersky 数据库和软件模块更新	下载更新	启动管理服务器的“将更新下载至存储库”任务属性窗口。
	更新下载设置	配置管理服务器的“将更新下载至存储库”任务。
	反病毒数据库使用报告	创建并显示数据库版本报告。
	所有任务 → 清除更新存储库	清除管理服务器上的更新存储库。
存储库 → 硬件	新建 → 设备	创建新设备。

受管理设备列表。列描述

下表显示受管理设备列表的列名称及各自的描述。

受管理设备列表的列描述

列名称	参数值
名称	客户端设备的 NetBIOS 名称。设备名称的图标说明在 附录 中提供。
操作系统类型	客户端设备上安装的操作系统的类型。
Windows 域	客户端设备所在的 Windows 域的名称。
网络代理已安装	客户端设备上的网络代理安装结果（是、否、未知）。
网络代理正在运行	网络代理的操作结果（是、否、未知）。
实时保护	安全应用程序已安装（是、否、未知）。
上一次连接到管理服务器	客户端设备已连接到管理服务器的时间。
保护上次更新	自受管理设备上上次更新以来经过的时间段。
状态	客户端设备的当前状态（“正常”、“严重”、“警告”）。
状态描述	客户端设备的状态更改为“严重”或“警告”的原因。 客户端设备的状态由于以下原因更改为“警告”或“严重”： <ul style="list-style-type: none">• 安全应用程序未安装• 检测到太多病毒• 实时保护级别与管理员设置的级别不同• 病毒扫描已长时间未执行• 数据库已过期• 长时间没有连接• 检测到活动威胁• 需要重新启动• 安装了不兼容的应用程序• 检测到软件漏洞

	<ul style="list-style-type: none"> • Windows Update 更新检查已长时间未执行 • 无效的加密状态 • 移动设备设置不遵从策略 • 检测到未处理的事故 • 应用程序定义的设备状态 • 设备磁盘空间不足 • 授权许可即将过期 设备的状态仅由于以下原因更改为“严重”： • 授权许可已过期 • 设备已失去管理 • 保护已禁用 • 安全应用程序没有运行 <p>客户端设备上受管理的 Kaspersky 应用程序可以添加状态描述到列表。Kaspersky Security Center 可以从设备上安装的受管理的 Kaspersky 应用程序接收客户端设备状态描述。如果受管理的应用程序分配到设备的状态不同于被 Kaspersky Security Center 分配的状态，管理控制台显示该状态，这也是对设备安全最关键的事件。例如，如果受管理应用程序分配了严重状态到设备，而 Kaspersky Security Center 分配了警告状态，管理控制台为该设备显示严重状态以及受管理应用程序提供的相关描述。</p>
信息上次被更新	自客户端设备上上次与管理服务器成功同步以来（即上次网络扫描以来）经过的时间段。
DNS 名称	客户端设备的 DNS 域名。
DNS 域	主 DNS 前缀。
IP 地址	客户端设备的 IP 地址。建议使用 IPv4 地址。
上一次可见	客户端设备在网络上保持可见的持续时间。
上一次全盘扫描	在用户请求后安全应用程序对客户端设备执行上一次扫描的日期和时间。
检测到的威胁总数	发现的威胁数量。
实时保护状态	实时保护状态（正在启动、运行中、正在运行(最大保护)、正在运行(最快速度)、正在运行(推荐设置)、正在运行(自定义设置)、已停止、已暂停、失败）。
连接 IP 地址	用于连接 Kaspersky Security Center 管理服务器的 IP 地址。
网络代理版本	网络代理版本。
应用程序	安装在客户端设备上的安全应用程序版本。

序版本	
反病毒数据库上次更新	反病毒数据库的版本。
系统上次启动	客户端设备上上次打开的日期和时间。
需要重新启动	需要重启客户端设备。
分发点	用作此客户端设备的分发点的设备的名称。
描述	在网络扫描后接收的客户端设备描述。
加密状态	客户端设备的数据加密状态。
WUA 状态	客户端设备上的 Windows 更新代理的状态。 “是”值与通过 Windows 更新从管理服务器接收更新的客户端设备对应。 “否”值与通过 Windows 更新从其他来源接收更新的客户端设备对应。
操作系统 bit 大小	客户端设备上安装的操作系统的 bit 大小。
反垃圾邮件保护状态	垃圾邮件保护组件的状态（运行中、正在启动、已停止、已暂停、失败、设备上无数据）
数据泄漏防护状态	数据泄漏防护组件的状态（运行中、正在启动、已停止、已暂停、失败、设备上无数据）
协作服务器保护状态	内容过滤组件的状态（运行中、正在启动、已停止、已暂停、失败、设备上无数据）
邮件服务器的反病毒保护状态	邮件服务器反病毒保护组件的状态（运行中、正在启动、已停止、已暂停、失败、设备上无数据）
端点传感器状态	端点传感器组件的状态（运行中、正在启动、已停止、已暂停、失败、设备上无数据）
创建日期	<设备名称> 图标的创建时间。此属性用于相互比较各个事件。
虚拟或从属管理服务器名称	虚拟或从属管理服务器名称该列仅在包含来自不同管理服务器的设备的列表中可用。
父组	<设备名称> 图标所在的 管理组 的名称。该列仅在包含来自不同管理服务器的设备的列表中可用。

由不同管理服务器管理	<p>该参数可以采用以下值之一：</p> <ul style="list-style-type: none"> 如果在设备上远程安装安全应用程序期间，事实证明该设备由其他管理服务器管理，则为 True。 否则为 False。
操作系统版本	<p>操作系统版本号。您可以指定所选操作系统是否必须具有相等、更早或更晚的版本号。您也可以配置对所有版本号的搜索，除了指定版本号。</p>
操作系统发布 ID	<p>操作系统发布 ID。您可以指定所选操作系统是否必须具有相等、更早或更晚的发布 ID。您也可以配置对所有版本 ID 号的搜索，除了指定的版本 ID 号。</p>

设备、任务和策略的状态

下表包含显示在管理控制台工作区内和控制台树中显示的图标列表，这些图标位于设备、任务和策略的一旁。这些图标定义了对象的状态。

设备、任务和策略的状态

图标	状态
	在系统中检测到但未包含在任何管理组中的运行工作站操作系统的设备。
	包含在管理组中且工作站操作系统的状态为“正常”的设备。
	包含在管理组中且工作站操作系统的状态为“警告”的设备。
	包含在管理组中且工作站操作系统的状态为“严重”的设备。
	包含在管理组中且运行工作站操作系统的已丢失管理服务器连接的设备。
	在系统中检测到并且未包含在任何管理组中的运行服务器操作系统的设备。
	包含在管理组中且服务器操作系统的状态为“正常”的设备。
	包含在管理组中且服务器操作系统的状态为“警告”的设备。
	包含在管理组中且服务器操作系统的状态为“严重”的设备。
	包含在管理组中且运行服务器操作系统的已丢失管理服务器连接的设备。
	网络中检测到、但不包含在任何管理组中的移动设备。
	包含在管理组中且状态为“正常”的移动设备
	包含在管理组中且状态为“警告”的移动设备
	包含在管理组中且状态为“严重”的移动设备
	包含在管理组中的移动设备，与管理服务器丢失了连接。
	网络中检测到、但不包含在任何管理组中的 UEFI 保护设备。UEFI 保护设备在网络中。

	
	网络中检测到、但不包含在任何管理组中的 UEFI 保护设备。UEFI 保护设备不在网络中。
	包含在管理组中且状态为“正常”的 UEFI 保护设备。UEFI 保护设备在网络中。
	包含在管理组中且状态为“正常”的 UEFI 保护设备。UEFI 保护设备不在网络中。
	包含在管理组中且状态为“警告”的 UEFI 保护设备。UEFI 保护设备在网络中。
	包含在管理组中且状态为“警告”的 UEFI 保护设备。UEFI 保护设备不在网络中。
	包含在管理组中且状态为“严重”的 UEFI 保护设备。UEFI 保护设备在网络中。
	包含在管理组中且状态为“严重”的 UEFI 保护设备。UEFI 保护设备不在网络中。
	活动策略。
	非活动策略。
	从主管理服务器上创建的组中继承的活动策略。
	从顶级组继承的活动策略。
	状态为“已计划”或“成功完成”的任务（组任务、管理服务器任务或特定设备的任务）。
	状态为“运行中”的任务（组任务、管理服务器任务或特定设备的任务）。
	状态为“失败”的任务（组任务、管理服务器任务或特定设备的任务）。
	从主管理服务器上创建的组中继承的任务。
	从顶级组继承的任务。



管理控制台上的文件状态图标

为便于 Kaspersky Security Center 管理控制台中的文件管理，图标显示在文件名称旁边（见下表）。图标显示了客户端设备上 Kaspersky 应用程序分配给文件的状态。图标显示在“隔离”、“备份”和“活动威胁”文件夹的工作区。

状态由安装到客户端设备上的 Kaspersky Endpoint Security 分配到对象。

图标和文件状态的一致性

图标	状态
	带有“被感染”状态的文件。
	带有“警告”或“疑似被感染”状态的文件。
	带有“由用户添加”状态的文件。
	带有“误报”状态的文件。
	带有“已清除”状态的文件。
	带有“已删除”状态的文件。
	“隔离”文件夹中带有“未感染”、“密码保护”或“必须被发送到 Kaspersky”状态的文件。如果图标旁边没有状态描述，这意味着客户端设备上受管理的 Kaspersky 应用程序已经报告了未知状态到

	Kaspersky Security Center。
	“备份”文件夹中带有“未感染”、“密码保护”或“必须被发送到 Kaspersky”状态的文件。如果图标旁边没有状态描述，这意味着客户端设备上受管理的 Kaspersky 应用程序已经报告了未知状态到 Kaspersky Security Center。
	“活动威胁”文件夹中带有“未感染”、“密码保护”或“必须被发送到 Kaspersky”状态的文件。如果图标旁边没有状态描述，这意味着客户端设备上受管理的 Kaspersky 应用程序已经报告了未知状态到 Kaspersky Security Center。

搜索和导出数据

该部分包含数据搜索方法和导出数据的信息。

查找设备

Kaspersky Security Center 允许您按照指定规则查找设备。搜索结果可保存至文本文件。

搜索功能允许您查找以下设备：

- 管理服务器及其从属服务器的管理组中的客户端设备。
- 管理服务器及其从属服务器管理的未分配的设备。

若要查找管理组中的客户端设备，请执行以下操作：

1. 在控制台树中，选择一个管理组文件夹。
2. 从管理组文件夹的上下文菜单中选择“搜索”。
3. 在“搜索”窗口的选项卡上，指定搜索设备的条件，并单击“立即查找”按钮。

满足指定搜索条件的设备显示在“搜索”窗口底部的表格里。

要查找未分配的设备：

1. 在控制台树中，选择“未分配的设备”文件夹。
2. 从“未分配的设备”文件夹的上下文菜单中选择“搜索”。
3. 在“搜索”窗口的选项卡上，指定搜索设备的条件，并单击“立即查找”按钮。

满足指定搜索条件的设备显示在“搜索”窗口底部的表格里。

若不考虑设备是否包括在管理组中而进行搜索，请执行以下操作：

1. 在控制台树中，选择“管理服务器”节点。
2. 在节点的上下文菜单中，选择“搜索”。
3. 在“搜索”窗口的选项卡上，指定搜索设备的条件，并单击“立即查找”按钮。

满足指定搜索条件的设备显示在“搜索”窗口底部的表格里。

在“搜索”窗口，您也可以使用窗口右上角的下拉列表搜索管理组和从属管理服务器。如果已经从“未分配的设备”文件夹中打开了“搜索”窗口，搜索管理组和从属管理服务器功能将不可用。

要查找设备，您可以在“搜索”窗口的字段中使用[正则表达式](#)。

可以在“搜索”窗口中进行全文搜索：

- 在“网络”选项卡的“描述”字段
- 在“硬件”选项卡的“设备”、“供应商”和“描述”字段

设备搜索设置

以下是关于[受管理设备搜索](#)设置的描述。搜索结果显示在窗口的下部。

网络

您可以在“网络”选项卡上指定根据网络数据搜索设备所使用的标准：

- [设备名称或 IP 地址](#) ⓘ

设备的 Windows 网络名称（NetBIOS 名称）或者 IPv4 地址。

- [Windows 域](#) ⓘ

显示指定的 Windows 域中包括的所有设备。

- [管理组](#) ⓘ

显示指定的管理组中包括的设备。

- [描述](#) ⓘ

设备属性窗口中的文本：在“常规”区域的“描述”字段。

要描述“描述”字段中的文本，您可以使用以下字符：

- 在单词中：

- *。用任意数量的字符替换任何字符串。

例如：

要描述单词 **Server** 或 **Server's**，您可以输入 **Server***。

- ?。替换任意单个字符。

例如：

要描述单词 **Window** 或 **Windows**，您可以输入 **Windo?**。

星号(*)或问号(?)不能用于查询中的第一个字符。

- 要查找多个单词：

- 空格。显示所有在其描述中包含列出的任何单词的设备。

例如：

要查找包含“从属”或“虚拟”单词的短语，可以在查询中包含“从属 虚拟”行。

- +。当单词带有加号前缀时，所有搜索结果都将包含该单词。

例如：

要查找同时包含“从属”和“虚拟”的短语，请输入“+从属+虚拟”查询。

- -。当单词带有减号前缀时，所有搜索结果都不包含该单词。

例如：

要查找包含“从属”但不包含“虚拟”的短语，请输入“+从属-虚拟”查询。

- “<某些文本>”。引号中围绕的文本必须存在于文本中。

例如：

要查找包含“从属服务器”单词组合的短语，可以在查询中输入“从属服务器”。

- [IP 范围](#)

如果启用此选项，您可以输入应该包括相关设备的 IP 范围的初始和最终 IP 地址。

默认情况下已禁用该选项。

- [由不同管理服务器管理](#)

您可以选择以下值之一：

- 是仅被其他管理服务器管理的客户端设备被考虑。
- 否仅考虑由同一管理服务器管理的客户端设备。
- 未选择值。将不应用标准。

标签

在“标签”选项卡，您可以基于先前添加到受管理设备的描述的关键字（标签）配置设备搜索：

- [如果至少一个指定的标签匹配则应用](#)

如果启用此选项，搜索结果将显示包含带有所选标签的描述的设备。
如果禁用此选项，搜索结果将仅显示包含带有所有标签的描述的设备。
默认情况下已禁用该选项。

- [必须包含标签](#)

如果选择了该选项，搜索结果将显示带有包含了所选标签的描述的设备。要查找设备，您可以使用星号，它表示任何字符长度的字符串。
默认情况下已选定该选项。

- [必须排除标签](#)

如果选择了该选项，搜索结果将显示不带有包含了所选标签的描述的设备。要查找设备，您可以使用星号，它表示任何字符长度的字符串。

活动目录

在“活动目录”选项卡，您可以指定应在 Active Directory 组织单位 (OU) 或组中搜索设备。您还可以在选择中包括来自指定 Active Directory OU 的所有子 OU 的设备。要选择设备，请定义以下设置：

- [设备在活动目录组织单元中](#)

如果启用此选项，选择范围将包括输入字段中指定的活动目录单元中的设备。
默认情况下已禁用该选项。

- [包括子组织单元](#)

如果启用此选项，选择范围将包括指定 Active Directory 组织单元的所有子组织单元中的设备。
默认情况下已禁用该选项。

- [该设备是活动目录组成员](#)

如果启用此选项，选择范围将包括输入字段中指定的活动目录组中的设备。
默认情况下已禁用该选项。

网络活动

您可以在“网络活动”选项卡上指定根据网络活动搜索设备所使用的标准：

- [该设备是分发点](#)

在下拉列表中，可设置执行搜索时在分类中包含设备的标准：

- 是选择范围将包括充当分发点的设备。
- 否选择范围将不包括充当分发点的设备。
- 未选择值。将不应用标准。

- [不断开与管理服务器的连接](#)

在下拉列表中，可设置执行搜索时在分类中包含设备的标准：

- 已启用分类将包含选中了“不断开与管理服务器的连接”复选框的设备。
- 已禁用分类将包含清空了“不断开与管理服务器的连接”复选框的设备。
- 未选择值。将不应用标准。

- [连接配置文件已切换](#)

在下拉列表中，可设置执行搜索时在分类中包含设备的标准：

- 是该分类将包含连接配置文件切换后连接到管理服务器的设备。
- 否该分类将不包含连接配置文件切换后连接到管理服务器的设备。
- 未选择值。将不应用标准。

- [上一次连接到管理服务器](#)

您可使用此选框设置按上一次连接到管理服务器的时间搜索设备的标准。

如果选择该选框，则在输入字段中，您可以指定在客户端设备上安装的网络代理和管理服务器之间建立上一次连接的时间间隔（日期和时间）。选择将包括位于指定间隔的设备。

如果清除此选框，则将不会应用标准。

默认情况下已清除该选框。

- [网络轮询时检测到新设备](#)

搜索最近几天通过网络轮询检测到的新设备。

如果启用此选项，分类将只包括在“检测周期(天)”字段中指定的天数内通过设备发现检测到的新设备。

如果禁用此选项，分类将包括通过设备发现检测到的所有设备。

默认情况下已禁用该选项。

- [设备可见](#)

在下拉列表中，可设置执行搜索时在分类中包含设备的标准：

- 是程序在分类中包括网络中当前可见的设备。
- 否应用程序在分类中包括网络中当前不可见的设备。
- 未选择值。将不应用标准。

应用程序

您可以在“应用程序”选项卡上指定根据所选的受管理应用程序搜索设备所使用的标准：

- [应用程序名称](#)

在下拉列表中，可设置按 Kaspersky 应用程序名称执行搜索时在分类中包含设备的标准。

列表仅提供管理员工作站上已安装管理插件的应用程序的名称。

如果未选择任何应用程序，则将不会应用该标准。

- [应用程序版本](#)

在输入字段，可设置按 Kaspersky 应用程序版本号执行搜索时在分类中包含设备的标准。

如果未指定版本号，则将不会应用该标准。

- [关键更新名称](#)

在输入字段中，可设置按应用程序名称或更新包编号执行搜索时在分类中包含设备的标准。

如果字段留空，则将不会应用该标准。

- [上一次模块更新](#)

您可以使用此选项来设置按这些设备上安装的程序模块上次更新的时间搜索设备的标准。

如果选中此选框，则您可以在输入字段中指定执行这些设备上安装的程序模块的上一次更新的时间间隔（日期和时间）。

如果清除此选框，则将不会应用标准。

默认情况下已清除该选框。

- [设备通过 Kaspersky Security Center 13.1 管理](#)

在该下拉列表，您可以包含通过 Kaspersky Security Center 管理的设备到分类：

- 是应用程序包含通过 Kaspersky Security Center 管理的设备。
- 否应用程序在分类中包含不通过 Kaspersky Security Center 管理的设备。
- 未选择值。将不应用标准。

- [安全应用程序已安装](#)

在该下拉列表，您可以包含已安装安全应用程序的设备到分类：

- 是应用程序包含安装了安全应用程序的设备到分类。
- 否应用程序在分类中包含未安装安全应用程序的设备。
- 未选择值。将不应用标准。

操作系统

在“操作系统”选项卡上，您可以设置以下搜索条件，以根据操作系统类型来搜索设备：

- [操作系统版本](#)

如果选中该选框，您可以从列表选择一个操作系统。安装了指定操作系统的设备会包含在搜索结果中。

- [操作系统 bit 大小](#)

在该下拉列表中，可选择操作系统的架构，这将决定将移动规则应用到设备（未知、x86、AMD64 或 IA64）的方式。默认情况下，不选择列表中的任何选项，这样就不会对操作系统的架构进行定义。

- [操作系统服务包版本](#)

在该字段中，可以指定操作系统的更新包版本（采用 XY 格式），这将决定将移动规则应用到设备的方式。默认情况下，不指定版本值。

- [操作系统版本](#)

该设置仅应用到 Windows 操作系统。

操作系统版本号。您可以指定所选操作系统是否必须具有相等、更早或更晚的版本号。您也可以配置对所有版本号的搜索，除了指定版本号。

- [操作系统发布 ID](#)

该设置仅应用到 Windows 操作系统。

操作系统发布 ID。您可以指定所选操作系统是否必须具有相等、更早或更晚的发布 ID。您也可以配置对所有版本 ID 号的搜索，除了指定的版本 ID 号。

设备状态

在“设备状态”选项卡，您可以指定基于受管理应用程序的设备状态搜索设备的标准：

- [设备状态](#)

在该下拉列表中，您可以选择下列设备状态之一：“正常”、“严重”或“警告”。

- [实时保护状态](#)

您可以在该下拉列表中选择实时保护状态。具有指定实时保护状态的设备将被包括在选择范围中。

- [设备状态描述](#)

在该字段中，您可以选中条件旁边的选框，这些条件如果被满足，程序会为设备分配下列状态之一：“正常”、“严重”或“警告”。

- [应用程序定义的设备状态](#)

您可以在该下拉列表中选择实时保护状态。具有指定实时保护状态的设备将被包括在选择范围中。

保护组件

在“保护组件”选项卡上，您可以设置按保护状态搜索客户端设备的标准。

- [数据库发布日期](#)

如果选择此选项，您可以按反病毒数据库发布日期搜索客户端设备。在该输入字段中，您可以设置执行搜索的时间间隔。

默认情况下已禁用该选项。

- [上一次扫描](#)

如果启用此选项，您可以按上次病毒扫描时间来搜索客户端设备。在该输入字段中，您可以指定执行上一次病毒扫描的时段。

默认情况下已禁用该选项。

- [检测到的威胁总数](#)

如果启用此选项，您可以根据发现的病毒数量来搜索客户端设备。在输入字段中，您可以设置发现病毒总数的上限值和下限值。

默认情况下已禁用该选项。

已安装的应用程序

在“已安装的应用程序”选项卡上，您可以根据设备已安装的应用程序配置设备搜索：

- [应用程序名称](#)

在该下拉列表中，您可以选择应用程序。安装有指定应用程序的设备将包括在选择范围中。

- [应用程序版本](#)

在该输入字段中，您可以指定选定应用程序的版本。

- [供应商](#)

在该下拉列表中，您可以选择已安装应用程序的生产商。

- [应用程序状态](#)

在该下拉列表中，您可以选择应用程序的状态（*已安装*、*未安装*）。已安装或未安装指定应用程序的设备，取决于所选状态，将被包含在分类。

- [根据更新查找](#)

如果启用此选项，则搜索操作将使用相关设备内应用程序更新的有关信息来执行。选中复选框后，“应用程序名称”、“应用程序版本”和“应用程序状态”字段将分别更改为“更新名称”、“更新版本”和“状态”。

默认情况下已禁用该选项。

- [不兼容的安全程序名称](#)

在该下拉列表中，您可以选择第三方安全应用程序。在搜索过程中，安装有指定程序的设备将包括在选择范围中。

- [应用程序标签](#)

在该下拉列表中，您可以选择应用程序标签。所有安装了描述中带有所选标签的应用程序的设备都被包含在设备分类。

管理服务器层级

如果要在搜索设备时考虑存储在从属管理服务器上的信息，请在“管理服务器层级”选项卡上，选中“包含来自从属管理服务器(等级)的数据”框，然后在输入字段，您可以指定搜索设备时考虑其信息的从属管理服务器的嵌套级别。默认情况下已清除该选框。

虚拟机

在“虚拟机”选项卡，您可以根据它们是否是虚拟机或虚拟桌面基础架构 (VDI) 的一部分来配置设备搜索：

- [这是一台虚拟机](#)

在该下拉列表中，您可以选择以下选项：

- 不重要。
- 否查找非虚拟机设备。
- 是查找虚拟机设备。

- [虚拟机类型](#)

在该下拉列表中，您可以选择虚拟机生产商。

如果在“这是一台虚拟机”下拉列表中选择了“是”或“不重要”值，则该下拉列表可用。

- [虚拟桌面基础架构的一部分](#)

在该下拉列表中，您可以选择以下选项：

- 不重要。
- 否查找不属于虚拟桌面基础架构的设备。
- 是查找术语虚拟桌面基础架构 (VDI) 一部分的设备。

硬件

在“硬件”选项卡上，您可以配置如何根据硬件搜索客户端设备：

- [设备](#)

在该下拉列表中，您可以选择单元类型。所有带有该单元的设备被包含在搜索结果。
该字段支持完整文本搜索。

- [供应商](#)

在该下拉列表中，您可以选择单元生产商的名称。所有带有该单元的设备被包含在搜索结果。
该字段支持完整文本搜索。

- [描述](#)

设备或硬件单元的描述。带有该字段中指定的描述的设备将包括在分类范围内。
可在设备的属性窗口输入任何格式的设备描述。该字段支持完整文本搜索。

- [清单号](#)

带有该字段中指定的清单编号的设备将包括在选择范围内。

- [CPU 频率 \(MHz\)](#)

CPU 的频率范围。CPU 与这些输入字段（含）中频率范围匹配的设备将包括在分类范围内。

- [虚拟 CPU 内核](#)

CPU 中虚拟核心的数量范围。CPU 与这些输入字段（含）中范围匹配的设备将包括在分类范围内。

- [硬盘卷 \(GB\)](#)

设备硬盘容量值的范围。硬盘与这些输入字段（含）中范围匹配的设备将包括在分类范围内。

- [内存大小 \(MB\)](#)

设备 RAM 大小的值的范围。RAM 与这些输入字段（含）中范围匹配的设备将包括在分类范围内。

漏洞和更新

在“漏洞和更新”选项卡，您可以设置根据其 Windows 更新源搜索设备的标准：

- [WUA 已切换到管理服务器](#)

您可以在下拉列表中选择以下搜索选项之一：

- 是如果选中该选项，搜索结果会包含从管理服务器收到 Windows Update 更新的设备。
- 否如果选中该选项，搜索结果将包含从其它源收到 Windows Update 更新的设备。

用户

在“用户”选项卡，您可以设置根据登录到操作系统的用户账户搜索设备的标准。

- [最后一次登录系统的用户](#)

如果启用此选项，单击“浏览”按钮可以指定用户账户。搜索结果包含其上一次登录用户为指定用户的设备。

- [登录系统至少一次的用户](#)

如果启用此选项，单击“浏览”按钮可以指定用户账户。搜索结果包含指定用户至少登录一次的设备。

影响受管理应用程序状态的问题

在“影响受管理应用程序状态的问题”选项卡，您可以设置根据由受管理应用程序提供的状态描述搜索设备：

- [设备状态描述](#)

您可以选择受管理应用程序状态描述的复选框；接收这些状态时，设备将被包含在分类。当您选择几个应用程序的状态时，您可以选择在所有列表中自动选择该状态。

受管理应用程序组件的状态

在“受管理应用程序组件的状态”选项卡，您可以设置根据受管理应用程序组件的状态搜索设备的标准：

- [数据泄漏防护状态](#)

根据数据泄漏防护状态（设备上无数据、已停止、正在启动、已暂停、运行中、失败）搜索设备。

- [协作服务器保护状态](#)

根据服务器协作保护状态（设备上无数据、已停止、正在启动、已暂停、运行中、失败）搜索设备。

- [邮件服务器的反病毒保护状态](#)

根据邮件服务器保护状态（设备上无数据、已停止、正在启动、已暂停、运行中、失败）搜索设备。

- [端点传感器状态](#)

根据端点传感器组件状态（设备上无数据、已停止、正在启动、已暂停、运行中、失败）搜索设备。

加密

- [加密](#)

高级加密标准(AES)对称分组密码算法。在下拉列表中，您可以选择加密密钥大小(56 位、128 位、192 位或 256 位)。

可用值：AES56、AES128、AES192 和 AES256。

云段

在“云段”选项卡，您可以基于设备是否属于特定云段来配置搜索：

- [设备在云段中](#)

如果启用此选项，您可以单击“浏览”按钮以指定要搜索的段。
如果还启用“包含子对象”选项，将在指定段的所有子对象上运行搜索。
搜索结果仅包含所选段的设备。

- [使用 API 发现的设备](#)

在下拉列表，您可以选择设备是否由 API 工具检测：

- **AWS**设备使用 AWS API 发现，即设备确定在 AWS 云环境中。
- **Azure**设备使用 Azure API 发现，即设备确定在 Azure 云环境中。
- **Google Cloud** 设备使用 Google API 发现，即设备确定在 Google 云环境中。
- 否无法使用 AWS API、Azure API 或 Google API 检测到该设备，即设备位于云环境之外，或者位于云环境中，但是无法使用 API 检测到该设备。
- 没有值。此条件不适用。

应用程序组件

该区域包含了在管理控制台中安装了管理插件的这些应用程序的组件列表。

在“应用程序组件”区域，您可以指定根据所选应用程序组件的状态和版本号包含设备到分类的标准：

- [状态](#)

根据应用程序发送到管理服务器的组件状态搜索设备。您可以选择以下状态之一：*设备上无数据、已停止、正在启动、已暂停、运行中、故障或未安装*。如果安装在受管理设备上的应用程序的所选组件具有指定状态，设备被包含到设备分类。

由应用程序发送的状态：

- *正在启动*- 组件处于初始化进程中。
- *运行中*- 组件被启用且在正常工作。
- *已暂停*- 组件被暂停，例如，在用户在受管理应用程序上停止了保护后。
- *故障*- 组件操作中发生错误。
- *已停止*- 组件被禁用且不在工作。
- *未安装*- 当配置应用程序自定义安装时，用户未选择该组件以安装。

不同于其他状态，*设备上无数据*状态不由应用程序发送。该选项显示应用程序没有所选组件状态的信息。例如，这可能发生在所选组件不属于任何在设备上安装的应用程序时，或设备关闭时。

- [版本](#)

根据您在列表中选择版本号搜索设备。您可以输入版本号，例如 **3.4.1.0**，然后指定所选组件是否必须具有相同、更早或更新版本。您也可以配置对所有版本的搜索，除了指定的值。

在字符串变量中使用掩码

允许在字符串变量中使用掩码。创建掩码时，您可以使用以下常规表达式：

- 通配符 (*) – 任意零个或多个字符串。
- 问号 (?) – 任意单个字符。
- [**<range>**] – 指定范围或集合中的任意单个字符。
例如：[0-9] – 任何数字。[abcdef] – 任何字母 a、b、c、d、e 或 f。

在搜索字段使用正则表达式

您可以在搜索字段使用以下正则表达式来搜索特别字和字符：

- *代替任何字母序列。若要搜索 Server, Servers, 或 Server room, 在搜索区域输入 Server* 表达式。
- ?。替换任意单个字符。若要搜索 Word 或 Ward, 在搜索区域输入 W?rd 来表示。

搜索区域的文本不能以问号 (?) 开头。

- [**<range>**]。从指定的范围或集合中替换任意单个字符。若要搜索任何数字，在搜索区域输入 [0-9] 来表示。若要搜索字母中的一个—a, b, c, d, e, or f—在搜索区域输入 [abcdef] 来表示。

在搜索区域使用下面的常规表达式来进行全文本搜索：

- 空格。结果是所有在其描述中包含列出的任何单词的设备。例如，若要搜索短语包含“Secondary”或“Virtual”（或两个都包含），在搜索区域输入“Secondary Virtual”表达式。
- 加号 (+), AND 或 &&。当单词带有加号前缀时，所有搜索结果都将包含该单词。例如，若要搜索包含“Secondary”和“Virtual”的短语，您可以在搜索字段输入以下任意表达式：+Secondary+Virtual、Secondary AND Virtual、Secondary && Virtual。
- OR 或 ||。当放在两个词中间时，它表示可以在文本中找到一个词或另一个词。若要搜索包含“Secondary”或“Virtual”的短语，您可以在搜索字段输入以下任意表达式：Secondary OR Virtual、Secondary || Virtual。
- 减号 (-)。当单词带有减号前缀时，所有搜索结果都不包含该单词。若要搜索必须包含“Secondary”但不得包含“Virtual”的短语，必须在搜索区域中输入表达式 +Secondary-Virtual。
- “<某些文本>”。引号中围绕的文本必须存在于文本中。若要搜索短语包含 Secondary Server, 您必须在搜索区域输入 "Secondary Server" 来表示。

全文本搜索在下面的过滤块可用：

- 在事件列表过滤块中，根据“事件”和“描述”列进行过滤。
- 在用户账户过滤块，根据“名称”列进行过滤。
- 在应用程序注册表过滤块中，如果“显示在列表”区域选择了“不分组”作为过滤条件，则根据“名称”列进行过滤。

从对话框导出列表

在应用程序对话框，您可以导出对象列表到文本文件。

对象列表的导出可以使用对话框区域的“导出到文件”按钮。

任务设置

该区域列出了 Kaspersky Security Center 中任务的所有设置。

常规任务设置

本节包含您可以查看并为大多数任务配置的设置。可用设置列表取决于您正在配置的任务。

任务创建过程中指定的设置

您可以在创建任务时指定以下设置。一些设置也可以在所创建任务的属性中修改。

- 操作系统重启设置：
 - [不重启设备](#) 

客户端设备在操作后不被自动重启。要完成操作，您必须重启设备(例如，手动或通过设备管理任务)。所需重启的信息被保存在任务结果和设备状态。该选项适用于在需要持续操作的服务器和其他设备上的任务。

- [重启设备](#) 

如果完成安装需要重启，客户端设备总是被自动重启。该选项适用于允许中断操作(关机或重启)的设备上的任务。

- [提示用户操作](#) 

客户端设备屏幕上将显示重启提醒，提示用户手动重启设备。可以为该选项定义一些高级设置：用户消息文本、消息显示频率以及强制重启（不需要用户确认）的时间间隔。该选项适用于用户必须可以选择最方便的时间进行重启的工作站。

默认情况下已选定该选项。

- [重复提示间隔\(分钟\)](#) ⓘ

如果启用该选项，应用程序以指定频率提示用户重启操作系统。

默认情况下已启用该选项。默认时间间隔为 5 分钟。可用值介于 1 和 1440 分钟之间。

如果禁用该选项，提示仅显示一次。

- [在该时间后重启\(分钟\)](#) ⓘ

提示用户之后，应用程序在指定时间间隔后强制操作系统重启。

默认情况下已启用该选项。默认延时是 30 分钟。可用值介于 1 和 1440 分钟之间。

- [强行关闭锁定会话中的应用程序](#) ⓘ

运行应用程序可能会阻止客户端设备重启。例如，如果文档在文档处理应用程序中被编辑且未被保存，则应用程序不允许设备重启。

如果启用该选项，锁定设备上的此类应用程序在设备重启前被强制关闭。结果，用户可能丢失他们未保存的更改。

如果禁用该选项，锁定设备不被重启。该设备上的任务状态显示设备需要重启。用户必须手动关闭所有运行在锁定设备上的应用程序并重启这些设备。

默认情况下已禁用该选项。

- 任务计划设置：

- 计划开始设置：

- [每 N 小时](#) ⓘ

任务定期运行，按照指定小时数间隔，从指定的日期和时间开始。

默认下，任务每六小时运行一次，从当前系统日期和时间开始。

- [每 N 天](#) ⓘ

任务定期运行，按照指定天数间隔。此外，您可以指定第一个任务运行的日期和时间。如果您为其创建任务的应用程序支持这些附加选项，则这些选项可用。

默认下，任务每天运行一次，从当前系统日期和时间开始。

- [每 N 星期](#) ⓘ

任务定期运行，按照指定星期数间隔，从指定的星期和时间开始。

默认下，任务每星期一于当前系统时间运行一次。

- [每 N 分钟](#) ⓘ

任务定期运行，按照指定分钟数间隔，从任务创建日期的指定时间开始。

默认下，任务每 30 分钟运行一次，从当前系统时间开始。

- [每天\(不支持夏令时\)](#) 

任务定期运行，按照指定天数间隔。计划不支持夏令时(DST)。这意味着在夏令时开始和结束时当时钟向前或向后拨动一小时时，实际任务启动时间不更改。

我们不建议您使用该计划。它用于向后兼容 Kaspersky Security Center。

默认下，任务每天于当前系统时间运行一次。

- [每周](#) 

任务每周在指定星期和指定时间运行。

- [按星期中的天数](#) 

任务定期运行，在指定星期的指定时间。

默认情况下，任务在每周五 6:00:00 PM 运行。

- [每月](#) 

任务定期运行，在指定月日的指定时间。

在缺少指定日的月份，任务在最后一天运行。

默认下，任务在每月的第一天运行，在当前系统时间。

- [手动](#) 

任务不自动运行。您仅可以手动启动。

默认情况下已启用该选项。

- [每个月在所选周的指定天](#) 

任务定期运行，在指定月日的指定时间。

默认情况下，不选择任何日期；默认开始时间为 6:00:00 PM。

- [当新更新下载至存储库时](#) 

当新更新下载至存储库后任务运行。例如，您可能想要对“查找漏洞和所需更新”任务使用该计划。

- [在检测到病毒爆发时](#) 

任务在“病毒爆发”事件发生后运行。选择将监控病毒爆发的应用程序类型。有下列应用程序类型可用：

- 用于工作站和文件服务器的反病毒
- 用于周边防护的反病毒
- 用于邮件系统的反病毒

默认情况下选定所有应用程序类型。

您可能想根据报告病毒爆发的反病毒应用程序类型运行不同的任务。此种情况下，删除您不需要的应用程序类型分类。

- [在完成其他任务时](#)

当前任务在其他任务完成后启动。您可以选择先前任务如何结束(成功或带有错误)以触发当前任务的启动。例如，您可能想使用“开启设备”选项运行“管理设备”任务，在它完成后，运行“恶意软件扫描”任务。

- [运行错过的任务](#)

该选项决定在任务要启动时客户端设备在网络中不可见时任务的行为。

如果启用该选项，系统将在下一次在客户端设备上运行 Kaspersky 应用程序时尝试启动任务。如果任务计划是“手动”、“一次”或“立即”，则设备在网络中变得可见后或包含在任务范围后，会立即启动任务。

如果该选项被禁用，则只有已计划的任務将在客户端设备上运行，而对于“手动”、“一次”和“立即”任务，仅会在网络中可见的客户端设备上运行。例如，您可能想为消耗资源的任务禁用该选项，您仅想在业余时间运行该任务。

默认情况下已启用该选项。

- [使用任务启动自动随机延迟](#)

如果启用此选项，任务将在指定的时间间隔内随机在客户端设备上启动，即 *分布式任务启动*。当计划任务运行时，分布式任务有助于避免客户端设备同时向管理服务器发出大量请求。

当任务被创建时，根据任务中包含客户端设备的数量，分发启动时间被自动计算。然后，任务总是在计算的开始时间启动。然后当任务设置被编辑或者任务被手动启动时，计算的任务启动时间值被更改。

如果该选项被禁用，任务根据计划在客户端设备上启动。

- [使用任务启动随机延迟间隔\(分钟\)](#)

如果启用此选项，任务将在指定的时间间隔内随机在客户端设备上启动。当计划任务运行时，分布式任务有助于避免客户端设备同时向管理服务器发出大量请求。

如果该选项被禁用，任务根据计划在客户端设备上启动。

默认情况下已禁用该选项。默认时间间隔为一分钟。

- 要分配任务的设备：

- [选择管理服务器检测到的网络设备](#)

任务被分配到特定设备。特定设备可以包含管理组的设备和未分配的设备。
例如，您可能要在安装网络代理到未分配的设备任务中使用该选项。

- [手动指定设备地址或从列表导入地址](#)

您可以指定您要为其分配任务的设备的 NetBIOS 名称、DNS 名称、IP 地址和 IP 子网。
您可能要使用该选项以对特定子网执行任务。例如，您可能要安装特定应用程序到会计设备，或者扫描疑似被感染子网中的设备。

- [分配任务到设备分类](#)

该任务被分配到设备分类中的设备。您可以指定现有分类之一。
例如，您可能要使用该选项在特定操作系统版本的设备上运行任务。

- [分配任务到管理组](#)

任务被分配到包含在管理组中的设备。您可以指定现有组之一或者创建新组。
例如，您可能要使用该选项运行发送消息到用户任务，如果消息针对包含在特定管理组中的设备。

- 账户设置：

- [默认账户](#)

在与执行该任务的应用程序相同的账户下运行该任务。
默认情况下已选定该选项。

- [指定账户](#)

填写“账户”和“密码”字段以指定用于运行任务的账户的详细信息。该账户必须具有足够的权限才能执行此任务。

- [账户](#)

运行该任务的账户。

- [密码](#)

任务运行时使用的账户的密码。

任务创建后指定的设置

您可以在创建任务后指定以下设置。

- 高级计划设置：

- [通过 Wake-On-LAN 在任务启动之前激活设备\(分钟\)](#)^②

设备上的操作系统在任务开始之前的指定时间启动。默认时间段为五分钟。

如果您想要任务在任务范围内的所有客户端设备上运行，包括任务要启动时关闭的设备，则启用该选项。

如果您希望在任务完成后自动关闭设备，请启用“任务完成后关闭设备”选项。可以在同一窗口中找到此选项。

默认情况下已禁用该选项。

- [任务完成后关闭设备](#)^②

例如，您可能想为每周五工作时间内安装更新到客户端设备的更新安装任务启用该选项，然后在周末关闭这些设备。

默认情况下已禁用该选项。

- [如果任务运行超过该时间则停止\(分钟\)](#)^②

在指定时间段过后，任务被自动停止，无论它是否完成。

如果您想要中断或停止执行时间太长的任务，则启用该选项。

默认情况下已禁用该选项。默认任务执行时间是 120 分钟。

- 通知设置：

- “保存任务历史记录”块：

- [在管理服务器上\(天\)](#)^②

有关任务范围内所有客户端设备上的任务执行的应用程序事件在指定的天数内被存储在管理服务器。当该时间段过后，信息被从管理服务器删除。

默认情况下已启用该选项。

- [存储在设备的 OS 事件日志中](#)^②

有关任务执行的应用程序事件被存储在每个客户端设备的本地 Windows 事件日志中。

默认情况下已禁用该选项。

- [存储在管理服务器的 OS 事件日志中](#)^②

有关任务范围内所有客户端设备上的任务执行的应用程序事件被集中存储在管理服务器操作系统的 Windows 事件日志中。

默认情况下已禁用该选项。

- [保存所有事件](#)^②

如果选择该选项，所有任务相关事件被保存到事件日志。

- [保存任务进度相关事件](#)

如果选择该选项，仅任务执行相关事件被保存到事件日志。

- [仅保存任务执行结果](#)

如果选择该选项，仅任务结果相关事件被保存到事件日志。

- [通知管理员任务执行的结果](#)

您可以选择管理员接收任务执行通知的方法：通过电子邮件、通过 SMS 和通过运行可执行文件。要配置通知，请点击“设置”链接。

默认下，所有通知方法被禁用。

- [仅通知错误](#)

如果该选项被启用，管理员仅在任务执行完成但带有错误时被通知。

如果该选项被禁用，管理员在每次任务执行完成后被通知。

默认情况下已启用该选项。

- 安全设置

- 任务范围设置：

取决于任务范围决定的方式，以下设置被展现：

- [设备](#)

如果任务范围由管理组决定，您可以查看该组。这里不可以更改。然而，您可以设置任务范围排除项。

如果任务范围由设备列表决定，您可以通过添加和删除设备修改该列表。

- [设备分类](#)

您可以更改应用程序任务的设备分类。

- [任务范围排除项](#)

您可以指定应用任务的设备组。要排除的组仅可以是应用任务的管理组的子组。

- 修订历史

“将更新下载至管理服务器存储库”任务设置

任务创建过程中指定的设置

您可以在创建任务时指定以下设置。一些设置也可以在所创建任务的属性中修改。

- [更新源](#)

以下资源可以用作管理服务器的更新源：

- **Kaspersky 更新服务器**

Kaspersky 程序可以从 Kaspersky 的 HTTP(S) 服务器下载数据库和应用程序模块更新。默认下，管理服务器与 Kaspersky 更新服务器通信并使用 HTTPS 协议下载更新。您可以配置管理服务器使用 HTTP 协议，而不是 HTTPS。

默认选择。

- **主管理服务器**

此资源适用于为从属或虚拟管理服务器创建的任务。

- **本地或网络文件夹**

包含最新更新的本地或网络文件夹。网络文件夹可以是 FTP 或 HTTP 服务器，或者 SMB 共享。在选择本地文件夹时，您必须在安装了管理服务器的设备上指定一个文件夹。

更新源所使用的 FTP 或 HTTP 服务器或网络文件夹必须包含匹配 Kaspersky 更新服务器所创建的结构文件夹结构（带有更新）。

- **其他设置：**

- [强制从属管理服务器更新](#)

如果启用该选项，当新更新下载后管理服务器立刻在从属管理服务器上启动更新任务。否则，从属管理服务器上的更新任务根据计划启动。

默认情况下已禁用该选项。

- [复制下载的更新到附加文件夹](#)

管理服务器接收更新后，它复制它们到指定文件夹。如果您想要在您的网络上手动管理更新的分发，则使用该选项。

例如，您可能要在以下情况下使用该选项：您组织的网络包含几个独立子网，且每个子网的设备不能访问其他子网。然而，所有子网中的设备都可以访问通用网络共享。此种情况下，您在子网之一设置管理服务器从 Kaspersky 更新服务器下载更新，启用该选项，然后指定该网络共享。对于其他管理服务器的“将更新下载至存储库”任务中，指定与更新源相同的网络共享。

默认情况下已禁用该选项。

- [在复制完成之前不强制更新设备和从属管理服务器](#)

下载更新到客户端设备和从属管理服务器任务仅在这些更新从主更新文件夹被复制到附加更新文件夹后才启动。

如果客户端设备和从属管理服务器从附加网络文件夹下载更新，则必须启用该选项。

默认情况下已禁用该选项。

[更新网络代理模块\(网络代理版本早于 10 Service Pack 2\)](#)

如果启用了该选项，网络代理软件模块更新在管理服务器完成“将更新下载至存储库”任务后被自动安装。或者，网络代理模块更新可以被手动安装。

此选项仅适用于早于 10 Service Pack 2 的网络代理版本。从版本 10 Service Pack 2 开始，网络代理会自动更新。

默认情况下已启用该选项。

任务创建后指定的设置

您可以在创建任务后指定以下设置。

- “设置”区域，“更新内容”块。

[下载差异文件](#)

该选项启用[下载 diff 文件](#)功能。

默认情况下已禁用该选项。

- “更新验证”区域：

[分发前验证更新](#)

管理服务器从源下载更新并将其保存到临时存储库，然后[运行](#)“更新验证任务”字段中定义的任务。如果任务成功完成，则将更新从临时存储库复制到管理服务器上的共享文件夹，然后分发到所有将管理服务器作为更新源的设备（启动具有“当新更新下载至存储库时”计划类型的任务）。只有在执行“更新验证”任务之后，将更新下载至存储库的任务才完成。

默认情况下已禁用该选项。

[更新验证任务](#)

该任务在更新被分发到所有以管理服务器作为更新源的设备之前验证更新。

在此字段中，可以指定先前创建的“更新验证”任务。或者，您可以创建新的“更新验证”任务。

“将更新下载至分发点存储库”任务设置

任务创建过程中指定的设置

您可以在创建任务时指定以下设置。一些设置也可以在所创建任务的属性中修改。

- [更新源](#)

以下资源可以用作分发点的更新源：

- **Kaspersky 更新服务器**

Kaspersky 程序可以从 Kaspersky 的 HTTP(S) 服务器下载数据库和应用程序模块更新。

默认情况下已选中该选项。

- **主管理服务器**

此资源适用于为从属或虚拟管理服务器创建的任务。

- **本地或网络文件夹**

包含最新更新的本地或网络文件夹。网络文件夹可以是 FTP 或 HTTP 服务器，或者 SMB 共享。如果网络文件夹需要身份验证，则仅支持 SMB 协议。在选择本地文件夹时，您必须在安装了管理服务器的设备上指定一个文件夹。

更新源所使用的 FTP 或 HTTP 服务器或网络文件夹必须包含匹配 Kaspersky 更新服务器所创建的结构文件夹结构（带有更新）。

如果为 Kaspersky 更新服务器启用“不使用代理服务器”选项或使用本地或网络文件夹作为更新源，则即使启用分发点的[网络代理策略设置](#)的“使用代理服务器”选项，分发点也不使用代理服务器下载更新。

- **其他设置** → [更新存储文件夹](#)

用于存储已保存更新的指定文件夹的路径。您可以将指定的文件夹路径复制到剪贴板。您不能更改组任务的指定文件夹的路径。

任务创建后指定的设置

您仅可在创建任务后在“更新内容”块中的“设置”区域指定以下设置。

[下载差异文件](#)

该选项启用[下载 diff 文件](#)功能。

默认情况下已禁用该选项。

“查找漏洞和所需更新”任务设置

任务创建过程中指定的设置

您可以在创建任务时指定以下设置。一些设置也可以在所创建任务的属性中修改。

- [搜索 Microsoft 列出的漏洞和更新](#)

当搜索漏洞和更新时，Kaspersky Security Center 使用当前可用的 Microsoft 更新源中有关适用 Microsoft 更新的信息。

例如，如果您有带有不同 Microsoft 更新和第三方应用程序更新设置的不同任务，您可能想要禁用该选项。

默认情况下已启用该选项。

• [连接更新服务器更新数据](#)

受管理设备上的“Windows 更新代理”连接到 Microsoft 更新源。以下服务器可以充当 Microsoft 更新源：

- Kaspersky Security Center 管理服务器（请参阅[网络代理策略的设置](#)）
- 在组织网络中部署了 Microsoft Windows Server Update Services (WSUS) 的 Windows 服务器
- Microsoft 更新服务器

如果启用该选项，受管理设备上的 Windows 更新代理将连接到 Microsoft 更新源以刷新适用 Microsoft Windows 更新的信息。

如果禁用此选项，受管理设备上的 Windows 更新代理将使用以前从 Microsoft 更新源所收到的适用 Microsoft Windows 更新的信息，该信息存储在设备缓存中。

到 Microsoft 更新源的连接可能消耗资源。如果在其他任务中或网络代理策略属性中设置了到该更新源的常规连接，则您可能想要在“软件更新和漏洞”区域禁用此选项。如果您不想禁用此选项，则为了减少服务器过载，您可以配置任务计划以随机分配任务启动延迟（不超过 360 分钟）。

默认情况下已启用该选项。

网络代理策略设置的以下选项的组合定义了获取更新的方式：

- 仅当启用了“连接更新服务器更新数据”选项并且在“Windows Update 搜索模式”设置组中选择了“主动”选项时，受管理设备上的 Windows 更新代理才会连接到更新服务器以获取更新。
- 如果已启用“连接更新服务器更新数据”选项并且在“Windows Update 搜索模式”设置组中选择了“被动”选项，或者如果已禁用“连接更新服务器更新数据”选项，并且在“Windows Update 搜索模式”设置组中选择了“主动”选项，则受管理设备上的 Windows 更新代理将使用以前从 Microsoft 更新源所收到的适用 Microsoft Windows 更新的信息，该信息存储在设备缓存中。
- 不管“连接更新服务器更新数据”选项的状态如何（启用或禁用），如果已选中“Windows Update 搜索模式”设置组中的“已禁用”选项，Kaspersky Security Center 不会请求有关更新的任何信息。

• [搜索 Kaspersky 列出的第三方漏洞和更新](#)

如果启用该选项，Kaspersky Security Center 在 Windows 注册表和“指定文件系统中应用程序高级搜索的路径”下指定的文件夹中搜索漏洞和第三方应用程序所需更新（由非 Kaspersky 和 Microsoft 软件供应商制作的应用程序）。支持的第三方应用程序的完整列表由 Kaspersky 管理。

如果禁用该选项，Kaspersky Security Center 不为第三方应用程序查找漏洞和所需更新。例如，如果您有带有不同 Microsoft Windows 更新和第三方应用程序更新设置的不同任务，您可能想要禁用该选项。

默认情况下已启用该选项。

• [指定文件系统中应用程序高级搜索的路径](#)

Kaspersky Security Center 搜索需要修复漏洞和安装更新的第三方应用程序。您可以使用系统变量。

指定应用程序安装文件夹。默认下，列表包含大多数应用程序所安装的系统文件夹。

- [启用高级诊断](#)

如果启用该功能，即便跟踪在 Kaspersky Security Center 远程诊断实用程序中对网络代理禁用，网络代理也写入跟踪。跟踪轮流写入两个文件中；两个文件的总大小由“高级诊断文件的最大大小，MB”值决定。当两个文件都满时，网络代理再次开始写入它们。带有跟踪的文件存储在 %WINDIR%\Temp 文件夹。这些文件在[远程诊断实用程序](#)中可以被访问，您可以在那里下载或删除它们。

如果禁用该功能，网络代理根据 Kaspersky Security Center 远程诊断实用程序中的设置写入跟踪。没有附加跟踪被写入。

当创建任务时，您不必启用高级诊断。例如，如果某个任务在一些设备上失败并且您希望在另一个任务运行期间获取额外信息，您可能希望稍后使用该功能。

默认情况下已禁用该选项。

- [高级诊断文件的最大大小，MB](#)

默认值是 100 MB，可用值介于 1MB 和 2048 MB 之间。当您所发送的高级诊断文件信息不足以定位问题时，您可能被 Kaspersky 技术支持专家要求更改默认值。

“安装所需更新并修复漏洞”任务设置

任务创建过程中指定的设置

您可以在创建任务时指定以下设置。一些设置也可以在所创建任务的属性中修改。

- [指定更新安装规则](#)

这些规则被应用到客户端设备上的更新安装。如果规则未被指定，任务无可执行。对于使用规则操作的信息，请参考[更新安装规则](#)。

- [在设备重启或关闭时开始安装](#)

如果启用该选项，更新在设备被重启或关闭时安装。否则，更新根据计划安装。

如果安装更新可能影响设备性能则使用该选项。

默认情况下已禁用该选项。

- [安装所需的常规系统组件](#)

如果启用该选项，在安装更新之前，应用程序自动安装所需的所有常规系统组件（先决条件）。例如，这些先决条件可以是操作系统更新。

如果禁用该选项，您可能必须手动安装先决条件。

默认情况下已禁用该选项。

- [更新过程中允许安装新应用程序版本](#)

如果启用该选项，如果更新导致软件应用程序新版本的安装，更新将被允许。

如果禁用该选项，软件不被升级。您可以稍后手动或通过其他任务安装软件的新版本。例如，如果公司基础架构不被新软件版本支持，或者如果您想要在测试基础架构中检查升级，您可能使用该选项。

默认情况下已启用该选项。

升级应用程序可能导致安装在客户端设备上的独立应用程序功能异常。

- [下载更新到设备而不安装](#)

如果启用该选项，应用程序下载更新到设备但是不自动安装它们。您可以稍后手动安装下载的更新。

Microsoft 更新被下载到系统 Windows 存储。第三方应用程序更新（由非 Kaspersky 和 Microsoft 软件供应商开发的应用程序）将会下载到“更新下载文件夹”字段中指定的文件夹中。

如果禁用该选项，更新被自动安装到设备。

默认情况下已禁用该选项。

- [更新下载文件夹](#)

该文件夹用于下载第三方应用程序（由非 Kaspersky 和 Microsoft 软件供应商制作的应用程序）更新。

- [启用高级诊断](#)

如果启用该功能，即便跟踪在 Kaspersky Security Center 远程诊断实用程序中对网络代理禁用，网络代理也写入跟踪。跟踪轮流写入两个文件中；两个文件的总大小由“高级诊断文件的最大大小，MB”值决定。当两个文件都满时，网络代理再次开始写入它们。带有跟踪的文件存储在 %WINDIR%\Temp 文件夹。这些文件在[远程诊断实用程序](#)中可以被访问，您可以在那里下载或删除它们。

如果禁用该功能，网络代理根据 Kaspersky Security Center 远程诊断实用程序中的设置写入跟踪。没有附加跟踪被写入。

当创建任务时，您不必启用高级诊断。例如，如果某个任务在一些设备上失败并且您希望在另一个任务运行期间获取额外信息，您可能希望稍后使用该功能。

默认情况下已禁用该选项。

- [高级诊断文件的最大大小，MB](#)

默认值是 100 MB，可用值介于 1MB 和 2048 MB 之间。当您所发送的高级诊断文件信息不足以定位问题时，您可能被 Kaspersky 技术支持专家要求更改默认值。

任务创建后指定的设置

您可以在创建任务后指定以下设置。

- 要安装的更新

在“要安装的更新”区域，您可以查看任务安装的更新列表。仅匹配应用的任务设置的更新被显示。

- 更新的安装测试：

- 不扫描如果您不希望执行更新的测试安装，请选择该选项。
- 在选定设备上运行扫描如果要在选定设备上测试更新安装，请选择该选项。单击“添加”按钮，然后选择您需要在其上执行更新测试安装的设备。
- 在指定组中的设备上运行扫描如果要在一组设备上测试更新安装，请选择该选项。在“指定测试组”字段中，指定您要在其上执行测试安装的设备组。
- 在指定百分比的设备上运行扫描如果要在一部分设备上测试更新安装，请选择该选项。在“所有目标设备中测试设备的百分比”字段中，指定您要在其上执行更新测试安装的设备百分比。

子网全局列表

该区域提供您在规则中可以使用的子网全局列表。

要存储您的网络中的子网信息，您可以为您使用的每个管理服务器设置子网全局列表。该列表帮助您匹配对（IP 地址、掩码）和物理单元，例如分支办公室。您可以在网络规则和设置中使用该列表中的子网。

添加子网到子网全局列表

您可以添加子网和其描述到子网全局列表。

要添加子网到子网全局列表：

1. 在控制台树中，选择您需要的管理服务器节点。
2. 在管理服务器的上下文菜单中，选择“属性”。
3. 在打开的“属性”窗口中，在“区域”窗格选择“全局子网列表”。
4. 单击“添加”按钮。
“新子网”窗口将开启。
5. 填充以下字段：

- **常规设置** 

您正添加的子网的子网 IP 地址。

- **子网掩码** 

您正添加的子网的子网掩码。

- **名称** 

子网名称。它必须在子网全局列表中唯一。如果您输入列表中已有的名称，索引将被添加，例如：
~~1、~~2。

- [描述](#)

描述可能包含一些具有此子网的分支办公室的附加信息。该文本将出现在子网所在的所有列表，例如，在流量限制规则列表。

该字段不是必须的且可以为空。

6. 单击“确定”。

子网出现在子网列表。

在子网全局列表中查看和修改子网属性

您可以在子网全局列表中查看和修改子网属性。

要在子网全局列表中查看和修改子网属性：

1. 在控制台树中，选择您需要的管理服务器节点。
2. 在管理服务器的上下文菜单中，选择“属性”。
3. 在打开的属性窗口中，在左侧“区域”窗格选择“全局子网列表”。
4. 在列表，选择您要的子网。
5. 单击“属性”按钮。
“新子网”窗口将开启。
6. 如果必要，[更改子网设置](#)。
7. 单击“确定”。

如果您已做了更改，它们将被存储。

适用于 Windows、macOS 和 Linux 的网络代理的使用：比较

网络代理的使用取决于设备的操作系统。[网络代理策略](#)和[安装包](#)设置也根据操作系统不同而不同。下表比较了适用于 Windows、macOS 和 Linux 操作系统的网络代理的功能和使用方案。

网络代理功能比较

网络代理功能	Windows	MacOS	Linux
安装			
安装 Kaspersky Security Center 后自动生成网络代理安装包	✓	—	—
在强制模式下安装，使用 Kaspersky Security Center 远程安装任务中的特殊选项	✓	✓	✓
通过向设备用户发送	✓	✓	✓

Kaspersky Security Center 生成的独立包链接来进行安装			
通过克隆带有操作系统和网络代理的管理员硬盘驱动器镜像来安装：使用 Kaspersky Security Center 提供的工具处理磁盘镜像，或使用第三方工具	✓	—	—
使用用于远程安装应用程序的第三方工具进行安装	✓	✓	✓
通过在设备上运行应用程序安装程序来手动安装	✓	✓	✓
在静默模式下安装网络代理	✓	✓	✓
在非交互模式下安装网络代理	✓	—	—
手动连接客户端设备至管理服务器。klmover 实用程序	✓	✓	✓
自动安装 Kaspersky Security Center 组件的更新和补丁	✓	—	—
自动分发密钥	✓	✓	✓
强制同步	✓	✓	✓
分发点			
用作分发点	✓	✓	✓
自动分配分发点	✓	✓	✓
所有类型的网络轮询	✓	—	—
在分发点端运行 KSN 代理服务	✓	—	—
推动在 Windows 设备上安装应用程序	✓	受限制：在联网设备上通过轮询定义操作系统类型后，管理服务器不会尝试使用非 Windows 分发点在 Windows 设备上执行推送安装	受限制：在联网设备上通过轮询定义操作系统类型后，管理服务器不会尝试使用非 Windows 分发点在 Windows 设备上执行推送安装
通过卡巴斯基更新服务器将更新下载到将更新分发到受管理设备的分发点存储库	✓	— (如果一个或多个运行 Linux 或 macOS 的设备在“将更新下载至分发点存储库”任务范围内，则该任务将以“失败”状态完成，即使该任务在所有 Windows 设备上均已成功完成。)	— (如果一个或多个运行 Linux 或 macOS 的设备在“将更新下载至分发点存储库”任务范围内，则该任务将以“失败”状态完成，即使该任务在所有 Windows 设备上均已成功完成。)
离线模式更新下载	✓	✓	✓
用作推送服务器	✓	✓	✓
处理其他应用程序			
在设备上远程安装应用程序	✓	—	—

软件更新	✓	—	—
在网络代理策略中配置操作系统更新	✓	—	—
查看软件漏洞信息	✓	—	—
扫描应用程序以查找漏洞	✓	—	—
清查设备上所安装的软件	✓	—	—
查看应用程序注册表	✓	—	—
通过 Kaspersky Security Center 创建的独立包安装应用程序	✓	—	—
自动分发授权许可密钥	✓	✓	✓
虚拟机			
在虚拟机上安装网络代理	✓	—	✓
虚拟桌面基础架构 (VDI) 的优化设置	✓	✓	✓
对动态虚拟机的支持	✓	✓	✓
其他			
使用 Windows 桌面共享来审核远程客户端设备上的操作	✓	—	—
监控反病毒保护状态	✓	✓	✓
管理设备重启	✓	—	—
支持文件系统回滚	✓	✓	✓
使用网络代理作为连接网关	✓	✓	✓
连接管理器	✓	✓	✓
网络代理从一个管理服务器切换到另一个管理服务器（根据网络位置自动切换）	✓	—	—
检查客户端设备与管理服务器之间的连接。klnagchk 实用程序	✓	✓	✓
远程连接至客户端设备桌面	✓	✓	✓
通过迁移向导下载独立安装包	✓	✓	✓
Zeroconf 轮询	—	—	✓

Kaspersky Security Center 13.1 Web Console

本节介绍可以使用 Kaspersky Security Center 13.1 Web Console 执行的操作。

关于 Kaspersky Security Center 13.1 Web Console

Kaspersky Security Center 13.1 Web Console（以下也称为 Kaspersky Security Center 13.1 Web Console）是一个 Web 应用程序，设计用于管理由卡巴斯基应用程序保护的网络安全系统状态。

使用该应用程序，您可以执行以下操作：

- 管理组织的安全系统状态。
- 将 Kaspersky 应用程序安装到您网络上的设备并管理已安装的应用程序。
- 管理为您网络中的设备所创建的策略。
- 管理用户账户。
- 管理安装在您的网络设备上的应用程序任务。
- 查看有关安全系统状态的报告。
- 管理向系统管理员和其他 IT 专家传送报告的行为。

Kaspersky Security Center 13.1 Web Console 是一个网络接口，可确保您的设备和管理服务器能够通过浏览器进行通信。管理服务器是一个旨在对您网络中的设备上安装的 Kaspersky 应用程序进行管理的应用程序。管理服务器通过受安全套接字层（SSL）保护的通道连接到您的网络的设备。当您使用您的浏览器连接至 Kaspersky Security Center 13.1 Web Console 时，浏览器将与 Kaspersky Security Center 13.1 Web Console 服务器建立连接。

您按以下方式操作 Kaspersky Security Center 13.1 Web Console：

1. 使用浏览器连接至 Kaspersky Security Center 13.1 Web Console，其中显示了 Web 门户的界面。
2. 使用网页门户控件选择您想要运行的命令。Kaspersky Security Center 13.1 Web Console 执行以下操作：
 - 如果您已选择用于接收信息的命令（例如，查看设备列表），Kaspersky Security Center 13.1 Web Console 会向管理服务器发送一个信息请求，接收必要数据，然后将其以适合查看的格式发送到浏览器。
 - 如果您已选择用于管理的命令（例如，远程安装应用程序），Kaspersky Security Center 13.1 Web Console 会从浏览器接收该命令并将其发送到管理服务器。然后，应用程序从管理服务器接收结果并以易于查看的格式将其发送到浏览器。

Kaspersky Security Center 13.1 Web Console 是一个多语言的应用程序。您可以在任意时刻更改界面语言，而不重新打开应用程序。当您同时安装 Kaspersky Security Center 13.1 Web Console 与 Kaspersky Security Center 一起安装时，Kaspersky Security Center 13.1 Web Console 具有和安装文件一样的界面语言。当您仅安装 Kaspersky Security Center 13.1 Web Console 时，应用程序具有和您的操作系统一样的界面语言。如果 Kaspersky Security Center 13.1 Web Console 不支持安装文件或操作系统的语言，将默认设置英语。

移动设备管理在 Kaspersky Security Center 13.1 Web Console 中不被支持。然而，如果您使用 Microsoft 管理控制台添加移动设备到管理组，这些设备也显示在 Kaspersky Security Center 13.1 Web Console。

Kaspersky Security Center 13.1 Web Console 的硬件和软件需求

Kaspersky Security Center 13.1 Web Console 服务器

最小硬件条件：

- CPU: 4 核, 工作频率 2.5 GHz
- RAM: 8 GB
- 可用磁盘空间: 40 GB

以下操作系统之一：

- Microsoft Windows (仅 64 位版本) :
 - Microsoft Windows 10 Home 21H1 (2021 年 5 月更新)
 - Microsoft Windows 10 Pro 21H1 (2021 年 5 月更新)
 - Microsoft Windows 10 Enterprise 21H1 (2021 年 5 月更新)
 - Microsoft Windows 10 Education 21H1 (2021 年 5 月更新)
 - Microsoft Windows 10 Home 20H2 (2020 年 10 月更新)
 - Microsoft Windows 10 Pro 20H2 (2020 年 10 月更新)
 - Microsoft Windows 10 Enterprise 20H2 (2020 年 10 月更新)
 - Microsoft Windows 10 Education 20H2 (2020 年 10 月更新)
 - Microsoft Windows 10 Home 20H1 (2020 年 5 月更新)
 - Microsoft Windows 10 Pro 20H1 (2020 年 5 月更新)
 - Microsoft Windows 10 Enterprise 20H1 (2020 年 5 月更新)
 - Microsoft Windows 10 Education 20H1 (2020 年 5 月更新)
 - Microsoft Windows 10 Enterprise 2019 LTSC
 - Microsoft Windows 10 Enterprise 2016 LTSC
 - Microsoft Windows 10 Enterprise 2015 LTSC
 - Microsoft Windows 10 Pro RS5 (2018 年 10 月更新, 1809)
 - Microsoft Windows 10 Pro for Workstations RS5 (2018 年 10 月更新, 1809)
 - Microsoft Windows 10 Enterprise RS5 (2018 年 10 月更新, 1809)

- Microsoft Windows 10 Education RS5 (2018 年 10 月更新, 1809)
- Microsoft Windows 10 Pro 19H1
- Microsoft Windows 10 Pro for Workstations 19H1
- Microsoft Windows 10 Enterprise 19H1
- Microsoft Windows 10 Education 19H1
- Microsoft Windows 10 Home 19H2
- Microsoft Windows 10 Pro 19H2
- Microsoft Windows 10 Pro for Workstations 19H2
- Microsoft Windows 10 Enterprise 19H2
- Microsoft Windows 10 Education 19H2
- Microsoft Windows 8.1 Pro
- Microsoft Windows 8.1 Enterprise
- Windows Server® 2019 Standard
- Windows Server 2019 Core
- Windows Server 2019 Datacenter
- Windows Server 2016 Server Standard RS3 (v1709) (LTSB/CBB)
- Windows Server 2016 Server Datacenter RS3 (v1709) (LTSB/CBB)
- Windows Server 2016 Server Core RS3 (v1709) (安装选项) (LTSB/CBB)
- Windows Server 2016 Standard (LTSB)
- Windows Server 2016 Server Core (安装选项) (LTSB)
- Windows Server 2016 Datacenter (LTSB)
- Windows Server 2012 R2 Standard
- Windows Server 2012 R2 Server Core
- Windows Server 2012 R2 Foundation
- Windows Server 2012 R2 Essentials
- Windows Server 2012 R2 Datacenter
- Windows Server 2012 Standard
- Windows Server 2012 Server Core

- Windows Server 2012 Foundation
- Windows Server 2012 Essentials
- Windows Server 2012 Datacenter
- Windows Storage Server 2016
- Windows Storage Server 2012 R2
- Windows Storage Server 2012
- Linux（仅 64 位版本）：
 - Debian GNU/Linux® 10.x (Buster)
 - Debian GNU/Linux 9.x (Stretch)
 - Ubuntu Server 20.04 LTS (Focal Fossa)
 - Ubuntu Server 18.04 LTS (Bionic Beaver)
 - CentOS 8.x
 - CentOS 7.x
 - Red Hat Enterprise Linux Server 8.x
 - Red Hat Enterprise Linux Server 7.x
 - SUSE Linux Enterprise Server 15 (所有服务包)
 - SUSE Linux Enterprise Server 12 (所有服务包)
 - Astra Linux Special，版本 1.6
 - Astra Linux Special，版本 1.5
 - Astra Linux Common Edition，版本 2.12
 - ALT 9.1
 - ALT 8.3
 - ALT 8 SP

客户端设备

对于客户端设备，Kaspersky Security Center 13.1 Web Console 的使用仅需要一个浏览器。

设备的硬件和软件需求和 Kaspersky Security Center 13.1 Web Console 所使用的浏览器的需求是相同的。

浏览器：

- Mozilla Firefox™ 78 Extended Support Release

- Mozilla Firefox 89 或更高版本
- Google Chrome™ 90 或更高版本
- Safari 14 on macOS

Kaspersky Security Center 13.1 Web Console 支持的 Kaspersky 应用程序列表

Kaspersky Security Center 13.1 Web Console 支持以下 Kaspersky 应用程序的集中部署和管理：

- 对于工作站：
 - Kaspersky Endpoint Security 11 for Windows (工作站模式)： 11.5, 11.6
 - Kaspersky Endpoint Security 11 for Linux (台式机保护)： 11.1, 11.2
 - Kaspersky Endpoint Security 10.1 for Linux ARM Edition
 - Kaspersky Endpoint Security 10.1 for Linux Elbrus Edition
 - Kaspersky Endpoint Security 11 for Mac： 11.1, 11.2
 - Kaspersky Embedded Systems Security 3.0 for Windows
 - Kaspersky Endpoint Agent 3.10
 - Kaspersky Managed Detection and Response: 2.0, 2.1
- 对于文件服务器：
 - Kaspersky Security 11 for Windows Server: 11.0, 11.0.1
 - Kaspersky Endpoint Security 11 for Windows (文件服务器模式)： 11.5, 11.6
 - Kaspersky Endpoint Security 11 for Linux (服务器保护)： 11.1, 11.2
- 对于虚拟机： Kaspersky Security for Virtualization Light Agent: 5.1, 6

Kaspersky Security Center 13.1 Web Console 支持以下 Kaspersky 应用程序的集中管理：

- Kaspersky IoT Secure Gateway 2.0
- KasperskyOS for Thin Client

Kaspersky Security Center 管理服务器部署图表和 Kaspersky Security Center 13.1 Web Console

下图显示 Kaspersky Security Center 管理服务器部署图表和 Kaspersky Security Center 13.1 Web Console

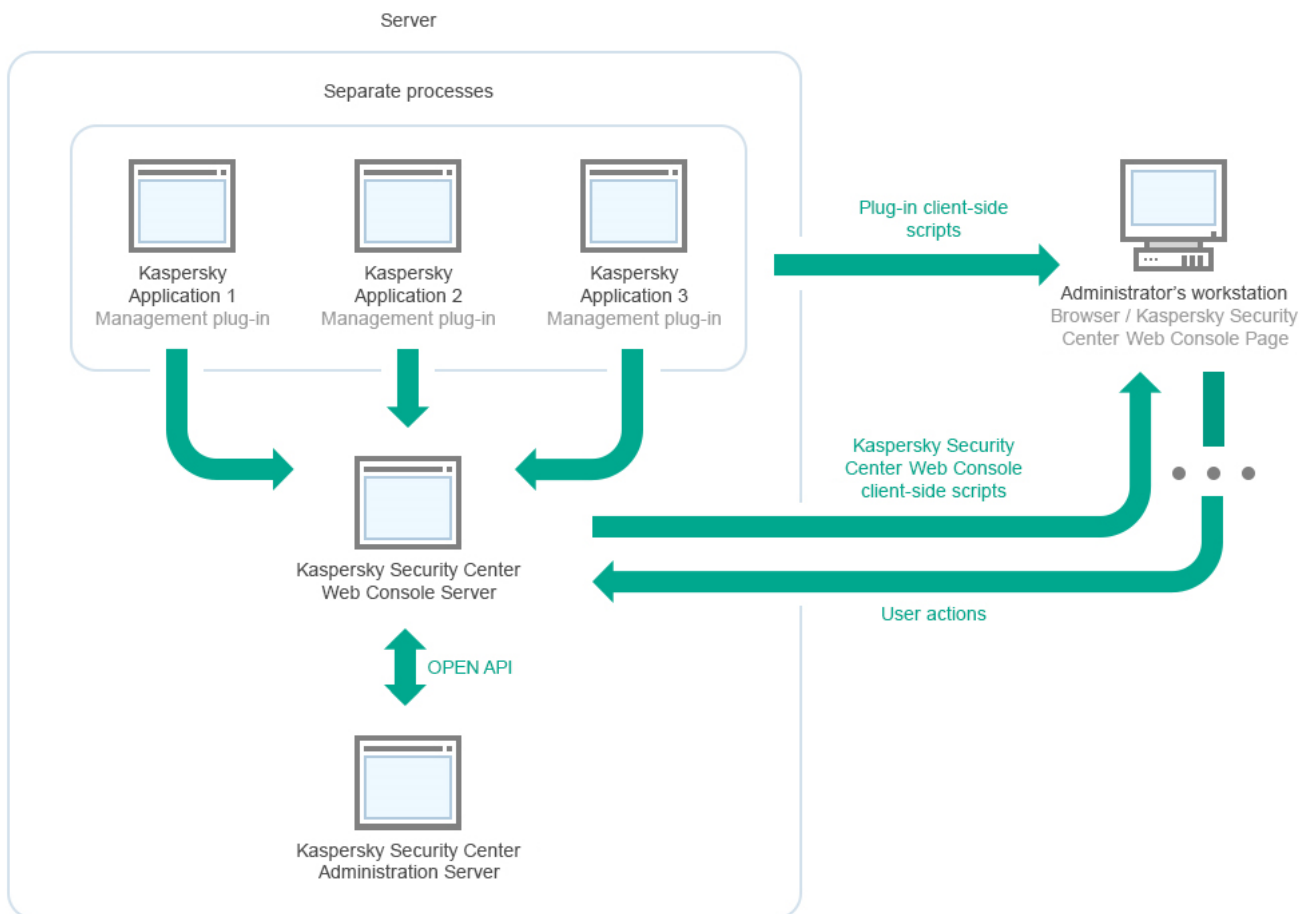

Kaspersky Security Center 管理服务器部署图表和 Kaspersky Security Center 13.1 Web Console

安装到受保护设备上的 Kaspersky 应用程序管理插件（每个应用程序一个插件）与 Kaspersky Security Center 13.1 Web Console 服务器一起部署。

作为管理员，您通过使用工作站浏览器来访问 Kaspersky Security Center 13.1 Web Console。

当您在 Kaspersky Security Center 13.1 Web Console 执行特定操作时，Kaspersky Security Center 13.1 Web Console 服务器通过 OpenAPI 与 Kaspersky Security Center 管理服务器交互。Kaspersky Security Center 13.1 Web Console 服务器从 Kaspersky Security Center 管理服务器请求所需信息并在 Kaspersky Security Center 13.1 Web Console 显示您的操作结果。

Kaspersky Security Center 13.1 Web Console 使用的端口

下表列出了安装 Kaspersky Security Center 13.1 Web Console Server（也称为 Kaspersky Security Center 13.1 Web Console）的设备上必须开放的端口。

Kaspersky Security Center 13.1 Web Console 使用的端口

服务名称	端口号	协议	端口目的	范围
KSCWebConsole	2001	HTTPS	用于从同一设备上运行的 KSCWebConsoleManagementService 服务接收请求的 API 端口	运行 Kaspersky Security Center 13.1 Web Console 和管理插

				件的 node.exe 进程
KSCWebConsoleManagementService	2003	HTTPS	用于从同一设备上运行的 KSCWebConsole 服务接收请求的 API 端口	更新 Kaspersky Security Center 13.1 Web Console 组件
Kaspersky OSMP KAS Service	3333	HTTPS	OAuth2.0 授权端点端口	身份和访 问管理器
Kaspersky OSMP Facade Service	4004	HTTPS	OAuth2.0 身份提供程序端口	身份和访 问管理器
Kaspersky OSMP KAS Service	4444	HTTPS	OAuth2.0 令牌自检端点端口	身份和访 问管理器
KSCWebConsoleMessageQueue	8200	HTTP	用于通过 HashiCorp Vault 生成证书的 API 端口（有关更多详细信息，请参 见 HashiCorp Vault 网站 ）	安装 Kaspersky Security Center 13.1 Web Console 并更新 Kaspersky Security Center 13.1 Web Console 组件
KSCWebConsoleMessageQueue	4152	HTTPS	消息代理的 API 端口，用于 Kaspersky Security Center 13.1 Web Console 与管理插件的进程间通信	Kaspersky Security Center 13.1 Web Console 与管理插 件之间的 交互

下表列出了安装 Kaspersky Security Center 13.1 Web Console 服务器的设备上不必开放的端口。但是，Kaspersky Security Center 13.1 Web Console 将这些端口用于身份和访问管理器。

Kaspersky Security Center 13.1 Web Console 用于身份和访问管理器的端口

服务名称	端口号	协议	端口目的	范围
Kaspersky OSMP KAS Service	4445	HTTPS	从 Kaspersky Security Center 13.1 Web Console 接收 OAuth2.0 授权端点端口配置的主身份和访问管理器端口（有关 OAuth 2.0 的更多信息，请参见 OAuth 网站 ）	身份和访问管理器
Kaspersky OSMP Facade Service	2444	HTTPS	用于配置身份和访问管理器的端口	身份和访问管理器

Kaspersky OSMP Facade Service	2445	HTTPS	用于连接 Kaspersky OSMP KAS Service 和 Kaspersky OSMP Facade Service 的端口。	身份和访问管理器
-------------------------------	------	-------	--	----------

情景：Kaspersky Security Center 13.1 Web Console 安装和初始化设置

该方案描述了如何安装 Kaspersky Security Center 13.1 管理服务器和 Kaspersky Security Center 13.1 Web Console，使用快速启动向导执行管理服务器初始化设置，以及使用保护部署向导安装 Kaspersky 应用程序到受管理设备。

Kaspersky Security Center 13.1 Web Console 安装和初始化设置分步骤进行：

1 安装数据库管理系统（DBMS）

[安装](#) Kaspersky Security Center 将使用的 DBMS，或者使用现有数据库。

2 安装管理服务器、管理控制台、网络代理

管理控制台和网络代理的服务器版本与管理服务器一起安装。

在安装 [Kaspersky Security Center 13.1 管理服务器](#) 时，指定您是否要安装 Kaspersky Security Center 13.1 Web Console 到相同设备。如果您选择安装组件到相同设备，您不必另外安装 Kaspersky Security Center 13.1 Web Console，因为它是自动安装的。如果您要安装 Kaspersky Security Center 13.1 Web Console 到不同设备，那么在安装 Kaspersky Security Center 13.1 管理服务器后，继续安装 Kaspersky Security Center 13.1 Web Console。

3 安装 Kaspersky Security Center 13.1 Web Console

如果未选择将 Kaspersky Security Center 13.1 Web Console 和 Kaspersky Security Center 管理服务器一起安装，则会单独 [安装 Kaspersky Security Center 13.1 Web Console](#)。您可以将 Kaspersky Security Center 13.1 Web Console 安装在其他设备或安装了管理服务器的同一设备上。

4 执行初始化设置

当管理服务器安装完成后，在第一次连接到管理服务器时，[快速启动向导](#) 自动开始。根据现有需求指定管理服务器初始化配置。在初始化配置步骤，向导使用默认设置创建部署保护所需的 [策略](#) 和 [任务](#)。然而，默认设置可能少于您组织需要的最优设置。您可以 [编辑策略和任务设置](#)。

5 Kaspersky Security Center 授权（可选）

支持管理控制台 [基本功能](#) 的 Kaspersky Security Center 不需要授权许可。如果您要使用一个或几个附加功能，包括“漏洞和补丁管理”、“移动设备管理”和“与 SIEM 系统整合”，则您需要商业授权许可。您可以在快速启动向导的 [对应步骤](#)，或者 [手动](#) 为这些功能添加密钥文件或激活码。

Kaspersky Security Center 13.1 Web Console 不支持 [移动设备管理](#)、[与 SIEM 系统整合](#) 和 [在云环境中工作](#)。您可以使用 Kaspersky Security Center 13.1 Web Console 为这些功能添加密钥文件或激活码，但此后对应的功能将仅在基于 Microsoft 管理控制台的管理控制台中可用。

6 发现网络设备

此阶段由 [快速启动向导](#) 处理。您也可以手动 [发现设备](#)。Kaspersky Security Center 接收网络中检测到的所有设备的地址和名称。然后您可以使用 Kaspersky Security Center 在检测到的设备上安装 Kaspersky 应用程序和其他供应商的软件。Kaspersky Security Center 定期启动设备发现，这意味着如果任何新实例出现在网络，它们将被自动检测。

7 整理设备到管理组

该步骤使用 [快速启动向导](#) 执行，但您也可以手动移动检测到的设备到组。

8 安装网络代理和安全应用程序到网络设备

企业网络的保护部署涉及到在设备发现中管理服务器检测到的设备上安装网络代理和安全应用程序(例如, [Kaspersky Endpoint Security for Windows](#))。

要远程安装应用程序, 运行保护部署向导。

安全应用程序保护设备以防病毒和其他威胁程序。网络代理确保设备和管理服务器之间的通信。网络代理设置默认被自动配置。

在您开始安装网络代理和安全应用程序到网络设备之前, 确保这些设备是可访问的(开启)。

9 部署授权许可密钥到客户端设备

部署[授权许可密钥](#)到客户端设备以在这些设备上激活受管理安全应用程序。

10 配置 Kaspersky 应用程序策略

要应用不同应用程序设置到不同设备, 您可以使用以设备为中心的安全管理和/或[以用户为中心的安全管理](#)。以设备与中心的安全管理可以使用[策略](#)和[任务](#)实现。您仅可以应用任务到满足特定条件的设备。要设置过滤设备的条件, 使用[设备分类](#)和[标签](#)。

11 监控网络保护状态

您可以使用[控制板](#)的工具来监控您的网络, 从 Kaspersky 应用程序生成[报告](#), 配置和查看从受管理设备上的应用程序接收的[事件分类](#), 以及查看通知列表。

安装

该部分描述了 Kaspersky Security Center 和 Kaspersky Security Center 13.1 Web Console 的安装。

安装数据库管理系统

安装 Kaspersky Security Center 将使用的数据库管理系统 (DBMS)。为此, 请选择一个[支持的 DBMS](#)。例如, 您可以选择 Microsoft SQL Server、MySQL 或 MariaDB。

对于如何安装所选 DBMS 的信息, 请参考其文档。

如果您安装 [MariaDB](#) 或 [MySQL](#), 请使用建议的设置以确保 DBMS 正常运行。

配置与 Kaspersky Security Center 13.1 配合使用的 MariaDB x64 服务器

Kaspersky Security Center 13.1 支持 MariaDB DBMS。有关支持的 MariaDB 版本的更多信息, 请参阅[“硬件和软件要求”](#)部分。

如果将 MariaDB 服务器用于 Kaspersky Security Center, 请启用对 InnoDB 和 MEMORY 存储以及对 UTF-8 和 UCS-2 编码的支持。

my.ini 文件的推荐设置

要配置 *my.ini* 文件:

1. 在文本编辑器中[打开 my.ini 文件](#)。

2. 将以下行添加到 my.ini 文件的 [mysqld] 部分中:

```
sort_buffer_size=10M
join_buffer_size=100M
join_buffer_space_limit=300M
join_cache_level=8
tmp_table_size=512M
max_heap_table_size=512M
key_buffer_size=200M
innodb_buffer_pool_size=< 值 >
innodb_thread_concurrency=20
innodb_flush_log_at_trx_commit=0
innodb_lock_wait_timeout=300
max_allowed_packet=32M
max_connections=151
max_prepared_stmt_count=12800
table_open_cache=60000
table_open_cache_instances=4
table_definition_cache=60000
```

innodb_buffer_pool_size 的值不能小于预期 KAV 数据库大小的 80%。请注意，指定的内存是在服务器启动时分配的。如果数据库大小小于指定的缓冲区大小，则只分配所需的内存。如果您使用 MariaDB 10.4.3 或更早版本，所分配内存的实际大小大约比指定的缓冲区大小大 10%。

建议使用参数值 innodb_flush_log_at_trx_commit=0，因为值“1”或“2”会对 MariaDB 的运行速度产生负面影响。

默认情况下，优化器加载项 join_cache_incremental、join_cache_hashed 和 join_cache_bka 已启用。如果这些加载项未启用，必须启用它们。

要检查是否启用了优化器加载项:

1. 在 MariaDB 客户端控制台中，执行以下命令:

```
SELECT @@optimizer_switch;
```

2. 检查其输出是否包含以下行:

```
join_cache_incremental=on
join_cache_hashed=on
join_cache_bka=on
```

如果这些行存在并且值为 on，则优化器加载项已启用。

如果缺少这些行或值为 off，请执行以下操作:

1. 在文本编辑器中打开 my.ini 文件。

2. 将以下行添加到 my.ini 文件的 [mysqld] 部分中:

```
optimizer_switch='join_cache_incremental=on'
optimizer_switch='join_cache_hashed=on'
optimizer_switch='join_cache_bka=on'
```

加载项 join_cache_incremental、join_cache_hash 和 join_cache_bka 已启用。

配置与 Kaspersky Security Center 13.1 配合使用的 MySQL x64 服务器

如果将 MySQL 服务器用于 Kaspersky Security Center，请启用对 InnoDB 和 MEMORY 存储以及对 UTF-8 和 UCS-2 编码的支持。

my.ini 文件的推荐设置

要配置 *my.ini* 文件:

1. 在文本编辑器中打开 *my.ini* 文件。
2. 在 *my.ini* 文件中输入以下行:

```
sort_buffer_size = 10M
join_buffer_size = 20M
tmp_table_size = 200M
max_heap_table_size = 200M
key_buffer_size = 200M
innodb_buffer_pool_size = 真实值不得少于期待 KAV 数据库大小的 80%
innodb_thread_concurrency = 20
innodb_flush_log_at_trx_commit = 0 (在大多数情况下, 服务器使用小型事务处理)
innodb_lock_wait_timeout = 300
max_allowed_packet = 32M
max_connections = 151
max_prepared_stmt_count = 12800
table_open_cache = 60000
table_open_cache_instances = 4
table_definition_cache = 60000
```

`innodb_buffer_pool_size` 的值不能小于预期 KAV 数据库大小的 80%。

建议使用参数值 `innodb_flush_log_at_trx_commit = 0`, 因为值“1”或“2”会对 MySQL 的运行速度产生负面影响。

安装 Kaspersky Security Center 13.1 Web Console

该部分描述了如何单独安装 Kaspersky Security Center 13.1 Web Console 服务器 (也叫 Kaspersky Security Center 13.1 Web Console)。安装之前, 您必须安装了[数据库管理系统](#)和[Kaspersky Security Center](#) 管理服务器。您可以在安装了 Kaspersky Security Center 的同一设备上或在其他设备上安装 Kaspersky Security Center 13.1 Web Console。

要安装 *Kaspersky Security Center 13.1 Web Console*:

1. 在具有管理员权限的账户下, 运行 `KSCWebConsoleInstaller.<版本号>.<内部版本号>.exe` 可执行文件。
这启动安装向导。
2. 为安装向导选择语言。
3. 在欢迎窗口, 点击下一步。
4. 在“授权许可协议”窗口中, 阅读并接受最终用户授权许可协议的条款。安装在您接受最终用户授权许可协议后继续, 否则下一步按钮不可用。
5. 在“目标文件夹”窗口中, 选择要安装 Kaspersky Security Center 13.1 Web Console 的文件夹 (默认为 `%ProgramFiles%\Kaspersky Lab\Kaspersky Security Center Web Console`)。如果此文件夹不存在, 则系统会在安装过程中自动创建。
您可以使用“浏览”按钮更改目标文件夹。
6. 在 **Kaspersky Security Center 13.1 Web Console 连接设置**窗口, 指定以下信息:
 - Kaspersky Security Center 13.1 Web Console 地址 (默认 127.0.0.1)。

- Kaspersky Security Center 13.1 Web Console 将用于传入连接的端口，即用于从浏览器访问 Kaspersky Security Center 13.1 Web Console 的端口（默认为 8080）。

我们建议您为地址和端口号选择默认值。

如果您想，您可以点击[测试](#)以确保所选端口是否可用。

如果您要启用[Kaspersky Security Center 13.1 Web Console 活动记录](#)，选择适当选项。如果您不选择该选项，Kaspersky Security Center 13.1 Web Console 日志文件将不被创建。

7. 在账户设置窗口，指定账户名称和密码。

我们建议您使用默认账户。

8. 在“客户端证书”窗口中，选择以下之一：

- **生成新证书**如果您没有浏览器证书，则推荐该选项。
- **选择现有的**如果您已经拥有浏览器证书，则选择该选项；此种情况下，指定其路径。

如果您选择生成新证书，那么当您打开 Kaspersky Security Center 13.1 Web Console，浏览器可能会通知您与 Kaspersky Security Center 13.1 Web Console 的连接不是专用连接，并且 Kaspersky Security Center 13.1 Web Console 证书无效。出现此警告是因为 Kaspersky Security Center 13.1 Web Console 证书是自签名证书，并且由 Kaspersky Security Center 自动生成。要移除此警告，可以执行以下操作之一：

- 创建在您的基础架构中受信任且满足[自定义证书要求](#)的证书。接下来，在“客户端证书”窗口中选择“选择现有的”选项，然后指定自定义证书的路径。
- 保持“生成新证书”选项，然后在安装 Kaspersky Security Center 13.1 Web Console 后将 Kaspersky Security Center 13.1 Web Console 证书添加到受信任浏览器证书列表中。我们建议您仅在无法创建自定义证书时才使用此选项。

Kaspersky Security Center 13.1 Web Console 不支持 PFX 格式的证书。要使用这样的证书，必须首先使用基于 OpenSSL 的跨平台实用程序（例如 Windows 的 OpenSSL）[将其转换为受支持的 PEM 格式](#)。

9. 在受信任的管理服务器窗口中，确保您的管理服务器在列表中并单击下一步以继续进入安装程序的最后一个窗口。

如果您需要将新的管理服务器添加到列表中，请单击“添加”按钮。在打开的窗口中，指定新的受信任管理服务器的属性：

- **管理服务器名称**
将显示在 Kaspersky Security Center 13.1 Web Console 登录窗口中的管理服务器名称。
- **管理服务器地址**
安装管理服务器的设备的 IP 地址。
- **管理服务器端口**
Kaspersky Security Center 13.1 Web Console 用于连接到管理服务器的 OpenAPI 端口（默认 13299）。
- **管理服务器证书**
证书文件存储在安装管理服务器的设备上。管理服务器证书的默认路径：
 - 对于 Windows – %ALLUSERSPROFILE%\Application Data\KasperskyLab\admindkit\1093\cert
 - 对于 Linux – /var/opt/kaspersky/klagent_srv/1093/cert/

如果您在安装管理服务器的同一台设备上安装 Kaspersky Security Center 13.1 Web Console，请使用上面给出的路径之一。否则，将证书文件从安装管理服务器的设备复制到安装 Kaspersky Security Center 13.1 Web Console 的设备，然后指定证书的本地路径。

10. 在安装程序的最后一个窗口，点击**安装**以开始安装。

在安装成功完成后，桌面上将出现一个快捷方式，您可以[登录](#)到 Kaspersky Security Center 13.1 Web Console。

[管理服务器快速启动向导](#)开始，如果您未在基于 Microsoft Management Console 的管理控制台运行。

故障解决

在您键入 URL 后，如果浏览器中未显示 Kaspersky Security Center 13.1 Web Console，请尝试以下操作：

1. 检查您是否指定了安装了 Kaspersky Security Center 13.1 Web Console 的设备的正确主机名称或 IP 地址。
2. 检查您要操作的设备是否具有安装了 Kaspersky Security Center 13.1 Web Console 的设备的访问权限。
3. 检查安装了 Kaspersky Security Center 13.1 Web Console 的设备的防火墙设置是否允许应用程序 node.exe 通过端口 8080 的入站连接。
4. 在 Windows，打开**服务**。检查 Kaspersky Security Center 13.1 Web Console 服务是否正在运行。
5. 检查您是否可以使用管理控制台访问 Kaspersky Security Center。
6. 在 Windows，打开**事件查看器**，然后选择**应用程序和服务日志** → **卡巴斯基事件日志**。确保日志不包含错误。

安装 Kaspersky Security Center 13.1 Web Console 到 Linux 平台

该部分描述了如何安装 Kaspersky Security Center 13.1 Web Console 服务器（也叫 Kaspersky Security Center 13.1 Web Console）到运行 Linux 操作系统的设备（参见[支持的 Linux 分类列表](#)）。

安装 Kaspersky Security Center 13.1 Web Console 到 Linux 平台

该部分描述了如何单独安装 Kaspersky Security Center 13.1 Web Console 服务器（也叫 Kaspersky Security Center 13.1 Web Console）到运行 Linux 操作系统的设备。安装之前，您必须安装了[数据库管理系统](#)和[Kaspersky Security Center](#)管理服务器。

使用安装文件—ksc-web-console-[版本号].deb 或 ksc-web-console-[版本号].x86_64.rpm—对应于您设备上的 Linux 版本。您通过从 Kaspersky 网站下载来接收安装文件。

要安装 Kaspersky Security Center 13.1 Web Console:

1. 确保您要安装 Kaspersky Security Center 13.1 Web Console 的设备运行[支持的 Linux 分类](#)。
2. 阅读最终用户授权许可协议 (EULA)。如果 Kaspersky Security Center 分发不包含带有 EULA 文本的 TXT 文件，您可以从[卡巴斯基网站](#)下载文件。如果您不接受授权许可协议的条款，不要安装应用程序。

3. 创建包含参数的[响应文件](#)以连接 Kaspersky Security Center 13.1 Web Console 到管理服务器。命名该文件为 ksc-web-console-setup.json 并将其放置到以下目录： /etc/ksc-web-console-setup.json。

响应文件的一个例子，它包含最小参数集以及默认地址和端口：

```
{
  "address": "127.0.0.1",
  "port": 8080,
  "trusted":
  "127.0.0.1|13299|/var/opt/kaspersky/klnagent_srv/1093/cert/klserver.cer|KSC
  Server",
  "acceptEula": true
}
```

在 Linux ALT 操作系统上安装 Kaspersky Security Center 13.1 Web Console 时，必须指定除 8080 以外的端口号，因为端口 8080 被操作系统使用。

Kaspersky Security Center 13.1 Web Console 无法使用相同的 .rpm 安装文件更新。如果您要在响应文件中更改设置并使用该文件重新安装应用程序，您必须先卸载该应用程序，然后使用新的响应文件再次安装。

4. 在具有根特权的账户下，根据您的 Linux 分类使用命令行运行 .deb 或 .rpm 安装文件。

- 要通过 .deb 文件安装或升级 Kaspersky Security Center 13.1 Web Console，请运行以下命令：

```
$ sudo dpkg -i ksc-web-console-[版本号].deb
```

- 要从 .rpm 文件安装 Kaspersky Security Center 13.1 Web Console，请运行以下命令：

```
$ sudo rpm -ivh --nodeps ksc-web-console-[版本号].x86_64.rpm
```

- 要从先前版本的 Kaspersky Security Center Web Console 升级，请运行以下命令之一：

- 对于运行基于 RPM 的操作系统的设备：

```
$ sudo rpm -Uvh --nodeps --force ksc-web-console-[版本号].x86_64.rpm
```

- 对于运行基于 Debian 的操作系统的设备：

```
$ sudo dpkg -i ksc-web-console-[版本号].x86_64.deb
```

这将开始解包安装文件。请等待安装完成。Kaspersky Security Center 13.1 Web Console 被安装到以下目录： /var/opt/kaspersky/ksc-web-console。

当安装完成时，您可以使用您的浏览器[打开和登录 Kaspersky Security Center 13.1 Web Console](#)。

Kaspersky Security Center 13.1 Web Console 安装参数

对于在运行 Linux 的设备上安装 [Kaspersky Security Center 13.1 Web Console 服务器](#)，您必须创建一个 JSON 格式的响应文件，它包含用于连接 Kaspersky Security Center 13.1 Web 控制台到管理服务器的参数。

响应文件的一个例子，它包含最小参数集以及默认地址和端口：

```
{
  "address": "127.0.0.1",
  "port": 8080,
  "defaultLangId": 1049,
  "enableLog": false,
```

```

"trusted": "127.0.0.1|13299|/var/opt/kaspersky/klnagent_srv/1093/cert/klserver.cer|KSC
Server",
"acceptEula": true,
"certPath": "/var/opt/kaspersky/klnagent_srv/1093/cert/klserver.cer",
"webConsoleAccount": "Group1 : User1",
"managementServiceAccount": "Group1 : User2",
"serviceWebConsoleAccount": "Group1 : User3",
"pluginAccount": "Group1 : User4",
"messageQueueAccount": "Group1 : User5"
}

```

在 Linux ALT 操作系统上安装 Kaspersky Security Center 13.1 Web Console 时，必须指定除 8080 以外的端口号，因为端口 8080 被操作系统使用。

下表描述了可以在响应文件中指定的参数。

安装 Kaspersky Security Center 13.1 Web Console 到运行 Linux 的设备的参数

参数	描述	可用
address	Kaspersky Security Center 13.1 Web Console 服务器（必需）。	字符串值。
port	Kaspersky Security Center 13.1 Web Console 将用于连接到管理服务器的端口号（必需）。	数字值。
defaultLangId	用户界面语言（默认，1033）。	语言数码： <ul style="list-style-type: none"> • 德语：1031 • 英语：1033 • 西班牙语：3082 • 西班牙语（墨西哥）：2058 • 法语：1036 • 日语：1041 • 哈萨克语：1087 • 波兰语：1045 • 葡萄牙语（巴西）：1046 • 俄语：1049 • 土耳其语：1055 • 简体中文：4 • 繁体中文：31748 如果没有指定值，则使用英语语言。
enableLog	是否要启用 Kaspersky Security	布尔值：

	Center 13.1 Web Console 活动日志 。	<ul style="list-style-type: none"> • true—启用日志（默认选中）。 • false—禁用日志。
trusted	<p>允许连接到 Kaspersky Security Center 13.1 Web 控制台的受信任管理服务器列表（必须）。每个管理服务器必须使用以下参数定义：</p> <ul style="list-style-type: none"> • 管理服务器地址 • Kaspersky Security Center 13.1 Web Console 用以连接到管理服务器的 OpenAPI 端口（默认是 13299） • 管理服务器证书路径 • 将显示在登录窗口的管理服务器名称 <p>参数使用竖线分隔。如果指定了几个管理服务器，使用两个竖线将它们分隔。</p>	<p>以下格式的字符串值：</p> <p>"server address port certificate path cert domain server name"</p> <p>例如：</p> <p>"X.X.X.X 13299 /cert/server-1.cer Y.Y.Y.Y 13299 /cert/server-1.cer"</p>
acceptEula	您是否要接受 最终用户授权许可协议(EULA) 的条款。包含 EULA 条款的文件和安装文件一起下载（必须）。	<p>布尔值：</p> <ul style="list-style-type: none"> • true – 我已完全阅读、理解并接受。 • false – 我不接受授权许可协议的条款。
certDomain	如果您要生成新证书，使用该参数指定生成新证书的域名。	字符串值。
certPath	如果您要使用现有证书，使用该参数指定证书文件路径。	字符串值。 指定路径 "/var/opt/kaspersky/klnagent_sr/... 用现有证书。对于自定义证书，请指定
keyPath	如果您要使用现有证书，使用该参数指定密钥文件路径。	字符串值。
webConsoleAccount	运行 KSCWebConsole 服务的账户的名称。	<p>以下格式的字符串值： "group name : user name"</p> <p>例如： "Group1 : User1"</p> <p>如果未指定任何值，Kaspersky Security Center 13.1 会使用默认名称 user_management_%uid%</p>
managementServiceAccount	运行 KSCWebConsoleManagement 服务的特权账户的名称。	<p>以下格式的字符串值： "group name : user name"</p> <p>例如： "Group1 : User1"</p> <p>如果未指定任何值，Kaspersky Security Center 13.1 会使用默认名称 user_nodejs_%uid%</p>
serviceWebConsoleAccount	运行 KSCSvcWebConsole 服务的账户的名称。	<p>以下格式的字符串值： "group name : user name"</p> <p>例如： "Group1 : User1"</p> <p>如果未指定任何值，Kaspersky Security Center 13.1 会使用默认名称 user_svc_nodejs_%uid%</p>
pluginAccount	运行 KSCWebConsolePlugin 服	以下格式的字符串值： "group name :

	务的账户的名称。	例如: " Group1 : User1 ". 如果未指定任何值, Kaspersky Security Center 13.1 Web Console 会使用默认名称 user_web_plugin_%s。
messageQueueAccount	运行 KSCWebConsoleMessageQueue 服务的账户的名称。	以下格式的字符串值: " group name : %s ". 例如: " Group1 : User1 ". 如果未指定任何值, Kaspersky Security Center 13.1 Web Console 会使用默认名称 user_message_queue。

如果指定 webConsoleAccount、managementServiceAccount、serviceWebConsoleAccount、pluginAccount 或 messageQueueAccount 参数, 请确保自定义用户账户属于同一安全组。如果未指定这些参数, Kaspersky Security Center 13.1 Web Console 安装程序会创建一个默认安全组, 然后在该组中创建具有默认名称的用户账户。

安装 Kaspersky Security Center Web 13.1 Console, 连接到安装在 Microsoft 故障转移群集节点上的管理服务器

本节介绍如何安装 Kaspersky Security Center 13.1 Web Console Server (以下也称为 Kaspersky Security Center 13.1 Web Console), 其连接到安装在 Microsoft 故障转移群集节点上的管理服务器。在安装 Kaspersky Security Center 13.1 Web Console 之前, 在 [Microsoft 故障转移群集节点](#) 上安装 [数据库管理系统](#) 和 Kaspersky Security Center 管理服务器。

我们不建议在集群节点上安装 Kaspersky Security Center 13.1 Web Console。如果节点出现故障, 您将无法访问管理服务器。

要安装连接到安装在 Microsoft 故障转移群集节点上的管理服务器的 Kaspersky Security Center 13.1 Web Console:

1. 请执行 [Kaspersky Security Center 13.1 Web Console 安装](#) 步骤的第 1 步至第 8 步。
2. 在第 9 步, 在“受信任的管理服务器”窗口单击“添加”按钮, 将 Microsoft 故障转移群集添加为受信任的管理服务器。

在打开的窗口中, 指定以下属性:

- 管理服务器名称
将显示在 Kaspersky Security Center 13.1 Web Console 登录窗口中的集群名称。
- 管理服务器地址
您在创建 Microsoft 故障转移群集时获得的集群地址。
- 管理服务器端口
Kaspersky Security Center 13.1 Web Console 用于连接到管理服务器的 OpenAPI 端口 (默认 13299)。
- 管理服务器证书
管理服务器证书位于 [Microsoft 故障转移群集](#) 的共享数据存储中。证书文件的默认路径: <shared data folder>\1093\cert\klserver.cer。将证书文件从共享数据存储复制到安装 Kaspersky Security Center 13.1 Web Console 的设备。指定管理服务器证书的本地路径。

3. 继续 Kaspersky Security Center 13.1 Web Console 的[标准安装](#)。

在安装完成后，桌面上将出现一个快捷方式，您可以[登录](#)到 Kaspersky Security Center 13.1 Web Console。

升级 Kaspersky Security Center Web Console

如果要使用更新版本的 Kaspersky Security Center Web Console 而不删除当前安装的实例，可以使用 Kaspersky Security Center Web Console 安装程序中提供的标准升级程序。

要升级 Kaspersky Security Center Web Console:

1. 在具有管理员权限的帐户下，运行 KSCWebConsoleInstaller.<内部版本号>.exe 可执行文件，其中 <内部版本号> 代表 Kaspersky Security Center Web Console 内部版本，其版本号高于当前安装的实例。
2. 在打开的安装向导窗口中，选择语言，然后单击“确定”。
3. 在欢迎窗口中，选择“升级”选项，然后单击“下一步”。
4. 在“授权许可协议”窗口中，阅读并接受最终用户授权许可协议的条款。安装在您接受最终用户授权许可协议后继续，否则下一步按钮不可用。
5. 完成安装向导的步骤，直到完成安装。安装时，还可以修改[在先前安装期间指定的 Kaspersky Security Center Web Console 设置](#)。当到达“Kaspersky Security Center 13.1 Web Console 修改已就绪”步骤时，单击“升级”按钮。等待至应用新设置，然后在安装向导的下一步，单击“完成”。还可以单击“在您的浏览器中启动 Kaspersky Security Center 13.1 Web Console”链接立即启动 Kaspersky Security Center Web Console 的已升级实例。

只有 Kaspersky Security Center Web Console 版本 12.2 或更高版本支持在升级期间修改 Kaspersky Security Center Web Console 设置。

您的 Kaspersky Security Center Web Console 实例已升级。

在 Kaspersky Security Center 13.1 Web Console 中为受信任的管理服务器指定证书

现有管理服务器证书在过期日期之前被新证书自动替换。您也可以使用自定义证书替换现有管理服务器证书。每次变更证书时，新证书必须在 Kaspersky Security Center 13.1 Web Console 设置中被指定。否则，Kaspersky Security Center 13.1 Web Console 将无法连接到管理服务器。

如果 Kaspersky Security Center 13.1 Web Console 和管理服务器被安装在相同设备，Kaspersky Security Center 13.1 Web Console 自动接收新证书。如果 Kaspersky Security Center 13.1 Web Console 被安装在不同设备，您必须指定新管理服务器证书的本地路径。

要指定管理服务器新证书:

1. 在管理服务器所在设备上，复制证书文件到（例如大容量）存储设备。

默认情况下，证书文件存储在以下文件夹中：

- 对于 Windows—%ALLUSERSPROFILE%\Application Data\KasperskyLab\adminkit\1093\cert

- 对于 Linux — /var/opt/kaspersky/klnagent_srv/1093/cert/
2. 在安装了 Kaspersky Security Center 13.1 Web Console 的设备上，将证书文件放到本地文件夹。
 3. 在具有管理员权限的账户下运行 KSCWebConsoleInstaller.<版本号>.exe 可执行文件。
这启动安装向导。
 4. 在向导的第一页，选择升级选项。
遵照向导的说明。
 5. 在向导的“受信任的管理服务器”页面，选择所需的管理服务器并单击“编辑”按钮。

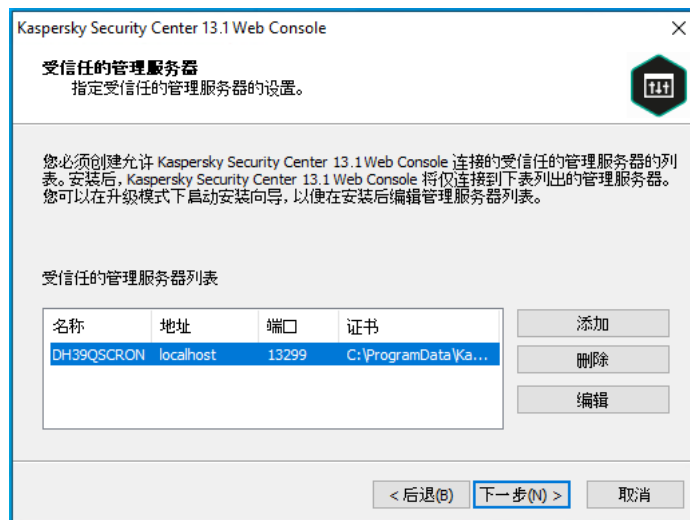

指定受信任管理服务器

6. 在打开的“编辑管理服务器”窗口中，单击“浏览”按钮，指定新证书文件的路径，然后单击“更新”按钮应用更改。
7. 在向导的“Kaspersky Security Center 13.1 Web Console 安装已就绪”页面，单击“升级”按钮开始升级。
8. 在应用程序重新配置成功完成后，单击“完成”按钮。
9. [登录](#)到 Kaspersky Security Center 13.1 Web Console。

Kaspersky Security Center 13.1 Web Console 使用指定的证书工作。

替换 Kaspersky Security Center 13.1 Web Console 证书

默认情况下，安装 Kaspersky Security Center 13.1 Web Console Server 时，该应用程序的浏览器证书会自动生成。您可以使用自定义证书替换自动生成的证书。

要将 Kaspersky Security Center 13.1 Web Console Server 的证书替换为自定义证书：

1. 在安装了 Kaspersky Security Center 13.1 Web Console Server 的设备上，在具有管理权限的账户下运行 ksc-web-console-<版本号>.<内部版本号>.exe 可执行文件。
这启动安装向导。
2. 在向导的第一页，选择升级选项。

3. 在修改类型页面，选择编辑连接设置选项。

4. 在客户端证书页面，选择选择现有证书选项并指定自定义证书的路径。

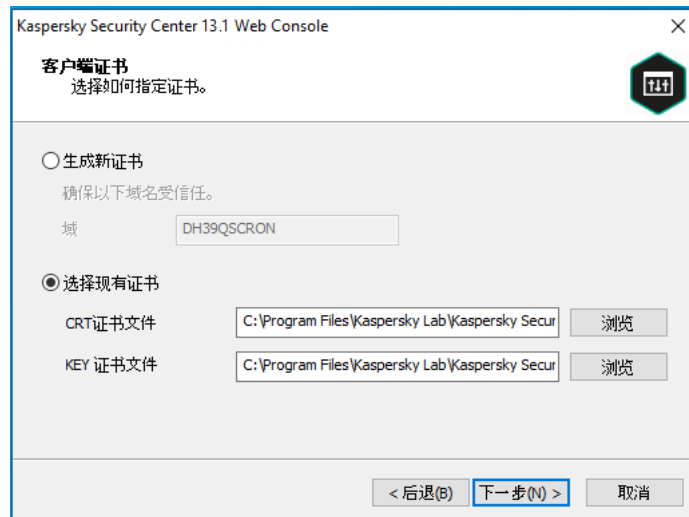

指定客户端证书

5. 在向导的最后一页，点击修改以应用设置。

6. 在应用程序重新配置成功完成后，点击完成按钮。

Kaspersky Security Center 13.1 Web Console 使用指定的证书工作。

重新颁发 Kaspersky Security Center Web Console 的证书

大多数浏览器对证书有效期施加了限制。为了不超过此限制，Kaspersky Security Center Web Console 证书的有效期限限制为 397 天。您可以通过手动颁发新的自签名证书来替换从证书颁发机构 (CA) 收到的现有证书。或者，您可以重新颁发过期的 Kaspersky Security Center Web Console 证书。

如果已经使用自签名证书，还可以通过安装程序中的标准程序升级 Kaspersky Security Center Web Console 来重新颁发该证书（“升级”选项）。

当您打开 Web Console 时，浏览器可能会通知您与 Web Console 的连接不是私有连接，并且 Web Console 证书无效。出现此警告是因为 Web Console 证书是自签名的，并且由 Kaspersky Security Center 自动生成。要移除或防止此警告，可以执行以下操作之一：

- 重新颁发证书时指定自定义证书（推荐选项）。创建在您的基础架构中受信任且满足[自定义证书要求](#)的证书。
- 重新颁发 Web Console 证书后，将该证书添加到受信任浏览器证书列表中。我们建议您仅在无法创建自定义证书时才使用此选项。

要在第一次安装 Kaspersky Security Center Web Console 时颁发新证书：

1. 运行 [Kaspersky Security Center Web Console 的常规安装](#)。
2. 当到达安装向导的“客户端证书”步骤时，选择“生成新证书”选项，然后单击“下一步”按钮。
3. 完成安装向导的其余步骤，直到完成安装。

颁发的新 Kaspersky Security Center Web Console 证书的有效期为 397 天。

要重新颁发过期的 Kaspersky Security Center Web Console 证书:

1. 在具有管理员权限的账户下，运行 KSCWebConsoleInstaller.<内部版本号>.exe 可执行文件。
2. 在打开的安装向导窗口中，选择语言，然后单击“确定”。
3. 在欢迎窗口中，选择“重新发布证书”选项，然后单击“下一步”。
4. 在下一步，等待至 Kaspersky Security Center Web Console 的重新配置完成，然后单击“完成”。

重新颁发的 Kaspersky Security Center Web Console 证书的有效期将增加 397 天。

如果使用身份和访问管理器，还必须为[身份和访问管理器使用的端口](#)重新颁发所有 TLS 证书。当证书过期时，Kaspersky Security Center Web Console 会显示通知。您必须按照通知说明操作。

将 PFX 证书转换为 PEM 格式

要在 Kaspersky Security Center 13.1 Web Console 中使用 PFX 证书，必须首先使用任何方便的基于 OpenSSL 的跨平台实用程序将该证书转换为 PEM 格式。

要在 Windows 操作系统中将 PFX 证书转换为 PEM 格式:

1. 在基于 OpenSSL 的跨平台实用程序中，执行以下命令:

```
openssl pkcs12 -in <filename.pfx> -clcerts -nokeys -out server.crt
```

```
openssl pkcs12 -in <filename.pfx> -nocerts -nodes -out key.pem
```

结果，您将得到一个 .crt 文件形式的公钥和一个受密码保护的 .pem 文件形式的私钥。

2. 确保 .crt 和 .pem 文件生成到存储 .pfx 文件的同一文件夹中。
3. 如果 .crt 或 .pem 文件包含包属性，则使用任何方便的文本编辑器删除这些属性，然后保存文件。
4. 重新启动 Windows 服务。
5. Kaspersky Security Center 13.1 Web Console 不支持受密码保护的证书。因此，在基于 OpenSSL 的跨平台实用程序中运行以下命令，从 .pem 文件中删除密码:

```
openssl rsa -in key.pem -out key-without-passphrase.pem
```

输入和输出 .pem 文件不要使用相同名称。

结果，新的 .pem 文件未加密。无需输入密码即可使用。

.crt 和 .pem 文件已可以使用，因此您可以在 [Kaspersky Security Center 13.1 Web Console 安装程序](#)中指定它们。

要在 Linux 操作系统中将 PFX 证书转换为 PEM 格式:

1. 在基于 OpenSSL 的跨平台实用程序中，执行以下命令:

```
openssl pkcs12 -in <filename.pfx> -clcerts -nokeys | sed -ne '/-BEGIN CERTIFICATE-/,/-END CERTIFICATE-/p' > server.crt
```

```
openssl pkcs12 -in <filename.pfx> -nocerts -nodes | sed -ne '/-BEGIN PRIVATE KEY-/,/-END PRIVATE KEY-/p' > key.pem
```

2. 确保证书文件和私钥生成到存储 .pfx 文件的同一目录中。

3. Kaspersky Security Center 13.1 Web Console 不支持受密码保护的证书。因此，在基于 OpenSSL 的跨平台实用程序中运行以下命令，从 .pem 文件中删除密码：

```
openssl rsa -in key.pem -out key-without-passphrase.pem
```

输入和输出 .pem 文件不要使用相同名称。

结果，新的 .pem 文件未加密。无需输入密码即可使用。

.crt 和 .pem 文件已可以使用，因此您可以在 [Kaspersky Security Center 13.1 Web Console 安装程序](#) 中指定它们。

关于迁移到 Kaspersky Security Center 云控制台

您可以从 Kaspersky Security Center Web 控制台执行迁移到 [Kaspersky Security Center 云控制台](#)。之后，您可以访问托管在卡巴斯基基础架构中的管理服务器和数据库管理系统 (DBMS)。您不需要物理服务器或 DBMS – 两者都由卡巴斯基专家为您维护。

您可以迁移在 Kaspersky Security Center Cloud Console 控制下运行 Windows、Linux 或 macOS 操作系统的受管理设备。如果您的网络包含管理服务器的层次结构，您可以将其保存在 Kaspersky Security Center 云控制台中。此外，您可以传输：

- 受管理应用程序的任务和策略
- [全局任务](#)
- 自定义设备选择
- 管理组结构和包含的设备
- 已分配给迁移设备的 [标签](#)

完成迁移后，您可以使用 Kaspersky Security Center 云控制台管理设备。同时，传输的对象被保留并且网络代理被重新安装在所有受管理设备上。

有关如何执行迁移的信息和先决条件列表，请参阅 [Kaspersky Security Center 云控制台帮助](#)。

登录到 Kaspersky Security Center 13.1 Web Console 并登出

您可以在 [安装管理服务器和 Web Console 服务器](#) 后登录到 Kaspersky Security Center 13.1 Web Console。您必须知道 [安装](#) 过程中指定的管理服务器的 Web 地址和端口号（默认下，端口号是 8080）。在您的浏览器中，JavaScript 必须被启用。

您可以使用以下方法登录 Kaspersky Security Center 13.1 Web Console：

- 使用 [域身份验证](#)

如果选择此方法，请确保 [活动目录轮询](#) 已激活并且域用户已添加到管理服务器。

- 指定管理员的用户名和密码

使用域身份验证登录

要使用域身份验证登录 Kaspersky Security Center 13.1 Web Console，请执行以下操作：

1. 在您的浏览器中，转到<管理服务器 Web 地址>:<端口号>。
登录页面显示。
2. 如果您添加若干个受信任的服务器，在管理服务器列表选择您要连接的管理服务器。
如果您只添加了一个管理服务器，则不会显示管理服务器列表。
3. 执行以下操作之一：
 - 单击“域认证”按钮。
 - 如果服务器上创建了一个或多个虚拟管理服务器，并且您要使用域身份验证登录到虚拟服务器：
 - a. 单击“高级设置”。
 - b. 输入您在[创建虚拟服务器](#)时指定的虚拟管理服务器名称。
 - c. 单击“域认证”按钮。

登录后，控制板使用您最后使用的语言和主题显示。您可以通过 Kaspersky Security Center 13.1 Web Console 导航并使用其操作 Kaspersky Security Center。

指定管理员的用户名和密码来登录

要通过指定管理员的用户名和密码登录 Kaspersky Security Center 13.1 Web Console，请执行以下操作：

1. 在您的浏览器中，转到<管理服务器 Web 地址>:<端口号>。
登录页面显示。
2. 如果您添加若干个受信任的服务器，在管理服务器列表选择您要连接的管理服务器。
如果您只添加了一个管理服务器，则不会显示管理服务器列表。
3. 执行以下操作之一：
 - 要登录到管理服务器：
 - a. 输入本地管理员的用户名和密码。
 - b. 单击“登录”按钮。
 - 如果服务器上创建了一个或多个虚拟管理服务器，并且您要登录到虚拟服务器：
 - a. 单击“高级设置”。
 - b. 输入您在[创建虚拟服务器](#)时指定的虚拟管理服务器名称。
 - c. 输入拥有虚拟管理服务器权限的管理员的用户名和密码。
 - d. 单击“登录”按钮。

登录后，控制面板使用您最后使用的语言和主题显示。您可以通过 Kaspersky Security Center 13.1 Web Console 导航并使用其操作 Kaspersky Security Center。

注销

要注销 Kaspersky Security Center 13.1 Web Console，请执行以下操作：

在主菜单中，转到您的账户设置，然后选择“登出”。

Kaspersky Security Center 13.1 Web Console 被关闭，且登录页面被显示。

使用 NTLM 和 Kerberos 协议配置域身份验证

Kaspersky Security Center 13.1 允许您在 OpenAPI 中通过 NTLM 和 Kerberos 协议使用域身份验证。使用域身份验证允许 Windows 用户在 Kaspersky Security Center 13.1 Web Console 中启用安全身份验证，而无需在公司网络上重新输入密码（单点登录）。

在 OpenAPI 中通过 Kerberos 协议进行域身份验证具有以下限制：

- 在 Active Directory 中必须使用 Kerberos 协议对 Kaspersky Security Center 13 Web Console 的用户进行身份验证。用户必须具有有效的 Kerberos 票证授予票证（也称为 TGT）。当您对域进行身份验证时，将自动颁发 TGT。
- 您必须在浏览器中配置 Kerberos 身份验证。有关详细信息，请参阅所用浏览器的文档。

如果要通过 Kerberos 协议使用域身份验证，您的网络必须满足以下条件：

- 管理服务器必须在域账户名下运行。
- Web 控制台服务器必须安装在安装管理服务器的同一设备上。
- 您必须为管理服务器账户指定以下服务主体名称 (SPN):
 - "http/<server.fqnd.name>"
 - "http/<server>"

这里，<server> 是管理服务器设备的网络名称，<server.fqnd.name> 是管理服务器设备的 FQDN 名称。

- 连接到管理控制台或 Kaspersky Security Center Web Console 时，所指定的管理服务器地址必须与注册了服务主体名称 (SPN) 的地址完全相同。您可以指定 <serverhost.find.name> 或 <serverhost>。
- 要实现免密码登录，在其中将 Kaspersky Security Center Web Console 作为浏览器打开的浏览器进程必须在域账户下运行。

只有 Kaspersky Security Center 13.1 的 OpenAPI 支持 Kerberos 和 NTLM 协议。Kaspersky Security Center Linux 的 OpenAPI 不支持。

快速启动向导（Kaspersky Security Center 13.1 Web Console）

该部分提供了管理服务器快速启动向导的信息。

该向导需要互联网访问。如果您的管理服务器无法访问互联网，我们建议您通过 Kaspersky Security Center 13.1 Web Console 界面手动执行向导的所有步骤。

Kaspersky Security Center 允许您对构建集中式管理系统以实施网络安全威胁防护所需的最小设置集合进行调整。该配置使用快速启动向导执行。当向导运行时，您可以对应用程序做以下更改：

- 添加可自动分发至管理组内的设备的密钥文件或激活码。
- 配置与**卡巴斯基安全网络 (KSN)**  的交互。如果您允许使用 KSN，则向导会启用可保证 KSN 与设备连接的 KSN 代理服务器服务。
- 为管理服务器和受管理应用程序的操作事件通知设置邮件传送配置（成功的通知传送需要消息服务在管理服务器和所有接收端设备上运行）。
- 为工作站和服务器创建保护策略，以及为受管理设备的顶级层级创建病毒扫描任务、更新下载任务和数据备份任务。

快速启动向导仅为其“受管理设备”文件夹不包含任何策略的应用程序创建策略。如果已经为受管理设备的顶级层级创建相同名称的任务，则快速启动向导不会创建同名任务。

在安装管理服务器后，在第一次连接时，应用程序自动提示您运行快速启动向导。您还可以在任意时刻手动启动快速启动向导。

要手动启动快速启动向导：

1. 在主菜单，单击管理服务器名称旁边的“设置”图标 。
管理服务器属性窗口将打开。
2. 在“常规”选项卡上，选择“常规”区域。
3. 单击“开始快速启动向导”。

向导提示您执行管理服务器初始化配置。遵照向导的说明。使用“下一步”按钮继续向导。

熟悉快速启动向导

阅读有关“快速启动向导”执行操作的信息。

步骤 1：指定互联网连接设置

指定管理服务器的互联网连接设置。您必须配置互联网连接才能使用卡巴斯基安全网络和为 Kaspersky Security Center 及受管理的卡巴斯基应用程序下载反病毒数据库更新。

如果您要在连接到互联网时使用代理服务器，请启用“使用代理服务器”选项。如果启用此选项，字段可用于输入设置。为代理服务器连接指定以下设置：

- **地址** 

Kaspersky Security Center 用于连接到互联网的代理服务器地址。

- [端口号](#)

将建立 Kaspersky Security Center 代理服务器连接的端口号。

- [对本地地址不使用代理服务器](#)

将不会使用代理服务器连接本地网络的设备。

- [代理服务器身份验证](#)

如果选择该选框，您可以在输入字段中为代理服务器身份验证指定凭证。
如果选中“使用代理服务器”复选框，则该输入字段可用。

- [用户名](#)

用于与代理服务器建立连接的用户账户（如果选中“代理服务器身份验证”复选框，则该字段可用）。

- [密码](#)

建立代理服务器连接的账户所属的用户所设置的密码（如果选中“代理服务器身份验证”复选框，则该字段可用）。
要查看输入的密码，单击并按住“显示”按钮足够长时间。

您可以稍后独立于快速启动向导配置互联网访问。

步骤 2：下载所需更新

所需更新将从 Kaspersky 服务器自动下载。

步骤 3：选择要保护的资产

选择网络中正在使用的保护区域和操作系统。选择这些选项时，将为 Kaspersky 服务器上的应用程序管理插件和分发指定过滤器，您可以下载这些插件和分发以将其安装在网络中的客户端设备上。选择选项：

- [范围](#)

您可以选择以下保护区域：

- 工作站如果要保护网络中的工作站，请选择此选项。默认情况下选定“工作站”选项。
- 文件服务器和存储如果要保护网络中的文件服务器，请选择此选项。
- 虚拟化如果要保护网络中的虚拟机，请选择此选项。
- 嵌入式系统如果您想保护基于 Windows 的嵌入式系统，例如自动取款机 (ATM)，请选择此选项。

• [操作系统](#)

您可以选择以下平台：

- Microsoft Windows
- MacOS
- Android
- Linux
- 其他

有关支持的操作系统的更多信息，请参阅[“Kaspersky Security Center 13.1 Web Console 的硬件和软件要求”](#)。

您可以稍后从可用包列表中[选择卡巴斯基应用程序包](#)，是从快速启动向导单独配置。为了简化对所需包的搜索，您可以通过各种标准筛选可用包列表。

步骤 4：选择解决方案中的加密

只有选择“工作站”作为保护范围时，才显示“加密进行中”窗口。

Kaspersky Endpoint Security for Windows 包括用于存储在 Windows 客户端设备上的信息的加密工具。这些加密工具采用以 256 位或 56 位密钥长度实现的高级加密标准 (AES)。

必须按照适用的法律法规下载和使用密钥长度为 256 位的分发包。要下载可满足组织需求的有效 Kaspersky Endpoint Security for Windows 分发包，请参考组织的客户端设备所在国家/地区的法律。

在“加密进行中”窗口，选择以下加密类型之一：

- 轻度加密。此加密类型使用 56 位密钥长度。
- 强加密。此加密类型使用 256 位密钥长度。

您可以稍后使用所需的加密类型为 Kaspersky Endpoint Security for Windows [选择分发包](#)，单独从快速启动向导执行。

步骤 5. 配置受管理应用程序的插件安装

选择要安装的受管理应用程序插件。将显示位于 Kaspersky 服务器上的插件列表。该列表根据在向导的上一步中选择的选项进行筛选。默认情况下，完整列表包括所有语言的插件。要仅显示特定语言的插件，请使用过滤器。插件列表包括以下多列：

- [名称](#)

将根据您在上一步中选择的保护区域和平台来选择插件。

- [版本](#)

该列表包括 Kaspersky 服务器上所有版本的插件。默认情况下，将选择最新版本的插件。

- [语言](#)

默认情况下，插件的本地化语言由您在安装 Kaspersky Security Center 时选择的语言来定义。您可以在“显示管理控制台本地化语言或”下拉列表中指定其他语言。

选择插件后，单击“下一步”开始安装。

快速启动向导会自动安装选定插件。要安装某些插件，您必须接受 EULA 条款。阅读显示的 EULA 文本，选中“我同意使用卡巴斯基安全网络”复选框，然后单击“安装”按钮。如果您不接受 EULA 条款，则不会安装该插件。

安装所有选定插件后，快速启动向导会自动带您继续下一步。

步骤 6：下载分发包并创建安装包

选择要下载的分发包。

受管理应用程序的分发可能需要安装 Kaspersky Security Center 的特定最低版本。

选择 Kaspersky Endpoint Security for Windows 的加密类型之后，将显示两种加密类型的分发列表。列表中选中了具有所选加密类型的分发。您可以选择任意加密类型的分发。分发语言与 Kaspersky Security Center 语言相对应。如果不存在与 Kaspersky Security Center 语言对应的 Kaspersky Endpoint Security for Windows 分发，则选择英语分发。

要完成某些分发的下载，您必须接受 EULA。当您单击“接受”按钮时，将显示 EULA 文本。要继续进行向导的下一步，您必须接受 EULA 的条款和条件以及 Kaspersky 隐私策略的条款和条件。如果您不接受条款和条件，则将取消分发的下载。

在您接受 EULA 的条款和条件以及 Kaspersky 隐私策略的条款和条件之后，将继续下载分发。稍后，您可以使用安装包在客户端设备上部署 Kaspersky 应用程序。

步骤 7：配置卡巴斯基安全网络

指定设置以转发 Kaspersky Security Center 操作信息到卡巴斯基安全网络知识库。您可以选择以下选项之一：

- [我同意使用卡巴斯基安全网络](#)

安装在客户端设备上的 Kaspersky Security Center 和受管理应用程序将自动将其操作详情传输到 [卡巴斯基安全网络](#)。参与卡巴斯基安全网络确保了包含病毒和其他威胁的数据库的快速更新，该数据库确保了对紧急安全威胁的快速响应。

- [我不同意使用卡巴斯基安全网络](#)

Kaspersky Security Center 和受管理应用程序将不向卡巴斯基安全网络提供任何信息。
如果选择此选项，则将禁用卡巴斯基安全网络。

您可以稍后 [设置对卡巴斯基安全网络\(KSN\)的访问](#)，单独从快速启动向导执行。

步骤 8：选择应用程序激活方法

选择以下 Kaspersky Security Center 激活选项之一：

- [通过输入您的激活码](#)

*激活码*是一串由20个字符数字组成的唯一序列。您可以输入激活码来添加一个密钥来激活 Kaspersky Security Center。购买 Kaspersky Security Center 后，您将通过您指定的电子邮件地址收到激活码。

若要使用激活码激活程序，您需要互联网来建立与 Kaspersky 激活服务器的连接。

如果选定了该启动选项，您可以启用自动分发授权许可密钥到受管理设备选项。

如果启用此选项，授权许可密钥将自动部署到受管理设备。

如果禁用此选项，则可以稍后在管理控制台树的“Kaspersky 授权许可”节点中将授权许可密钥部署到受管理设备。

- [通过指定密钥文件](#)

*密钥文件*是 Kaspersky 提供的 .key 扩展名的文件。密钥文件被用来激活应用程序。

购买 Kaspersky Security Center 后，您将通过您指定的电子邮件地址收到密钥文件。

若使用密钥文件激活程序，您无需连接至 Kaspersky 激活服务器。

如果选定了该启动选项，您可以启用自动分发授权许可密钥到受管理设备选项。

如果启用此选项，授权许可密钥将自动部署到受管理设备。

如果禁用此选项，则可以稍后在管理控制台树的“Kaspersky 授权许可”节点中将授权许可密钥部署到受管理设备。

- [通过高推迟应用程序激活](#)

应用程序将使用基本功能操作，没有移动设备管理也没有漏洞和补丁管理。

如果您选择延迟应用程序激活，您可以在稍后随时选择“操作”→“授权许可”来添加授权许可密钥。

当使用从付费 AMI 部署的 Kaspersky Security Center 时，[或者对于基于使用的按月付费 SKU](#)，您无法指定密钥文件或输入码。

步骤 9：指定第三方更新管理设置

如果您没有[“漏洞和补丁管理”授权许可](#)，并且“*查找漏洞和所需更新*”任务已经存在，则不显示此步骤。

对于第三方软件更新，选择以下选项之一：

- [搜索所需更新](#)

创建“*查找漏洞和所需更新*”任务。
默认情况下已选中该选项。

- [查找并安装所需更新](#)

如果没有“*查找漏洞和所需更新*”和“*安装所需更新并修复漏洞*”任务，它们会自动创建。

此选项仅在[“漏洞和补丁管理”授权许可](#)下可用。

对于 Windows Update 更新，选择以下选项之一：

- [使用域策略中定义的更新源](#)

客户端设备将根据域策略设置下载 Windows Update 更新。如果没有网络代理策略，它会自动创建。

- [使用管理服务器作为 WSUS 服务器](#)

客户端设备将从管理服务器下载 Windows Update 更新。如果没有“*执行 Windows 更新同步*”任务和网络代理策略，它们会自动创建。

此选项仅在[“漏洞和补丁管理”授权许可](#)下可用。

步骤 10：创建基本的网络保护配置

您可以检查创建的策略和任务列表。

等待策略和任务完成创建，然后转到向导的下一步。

步骤 11：配置邮件通知

配置如何传递有关在 Kaspersky 应用程序在客户端设备上运行期间记录的事件的通知。这些设置将被用作应用程序策略的默认设置。

要配置发生在 Kaspersky 应用程序上的事件的通知传送，使用以下设置：

- [收件人\(电子邮件地址\)](#)

应用程序将给其发送通知的用户的邮件地址。您可以输入一个或更多地址；如果您输入多个地址，使用分号分隔。

- [SMTP 服务器地址](#)

您组织邮件服务器的地址。

如果您输入多个地址，使用分号分隔。您可以使用 IP 地址或者设备的 Windows 网络名称（NetBIOS 名称）作为地址。

- [SMTP 服务器端口](#)

SMTP 服务器的通信端口号。如果您使用多个 SMTP 服务器，则通过指定的通信端口与它们建立连接。默认端口号是 25。

- [使用 ESMTP 身份验证](#)

启用 ESMTP 身份验证支持。当选择了该复选框时，您可以在“用户名”和“密码”字段指定 ESMTP 身份验证设置。默认情况下已清除该选框。

- [使用 TLS](#)

您可以指定 SMTP 服务器连接的 TLS 设置：

- **不使用 TLS**

如果要禁用电子邮件加密，则可以选择此选项。

- **如果服务器支持则使用 TLS**

如果要使用 TLS 连接到 SMTP 服务器，则可以选择此选项。如果 SMTP 服务器不支持 TLS，则管理服务器不使用 TLS 连接 SMTP 服务器。

- **始终使用 TLS，检查服务器证书的有效性**

如果要使用 TLS 身份验证设置，则可以选择此选项。如果 SMTP 服务器不支持 TLS，则管理服务器无法连接 SMTP 服务器。

建议使用此选项以更好地保护与 SMTP 服务器的连接。如果选择此选项，则可以设置 TLS 连接的身份验证设置。

如果您选择“始终使用 TLS，检查服务器证书的有效性”值，则可以指定用于 SMTP 服务器身份验证的证书，并选择要允许通过任意版本的 TLS 还是仅允许通过 TLS 1.2 或更高版本进行通信。此外，还可以指定用于 SMTP 服务器上客户端身份验证的证书。

您可以单击“指定证书”链接来指定用于 TLS 连接的证书：

- **浏览 SMTP 服务器证书文件：**

您可以接收含有受信任证书颁发机构的证书列表的文件，并将该文件上传到管理服务器。Kaspersky Security Center 会检查 SMTP 服务器的证书是否也具有受信任证书颁发机构的签名。如果 SMTP 服务器的证书不是从受信任证书颁发机构接收的，Kaspersky Security Center 将无法连接到 SMTP 服务器。

- **浏览客户端证书文件：**

您可以使用从任何来源（例如，从任何受信任证书颁发机构）收到的证书。您必须指定以下证书类型之一的证书及其私钥：

- **X-509 证书：**

您必须指定一个证书文件和一个私钥文件。这两个文件不相互依赖，文件的加载顺序也不重要。加载这两个文件时，必须指定用于解码私钥的密码。如果私钥未编码，则密码可以为空值。

- **pkcs12 容器：**

您必须上传包含证书及其私钥的单个文件。加载该文件时，必须指定用于解码私钥的密码。如果私钥未编码，则密码可以为空值。

您可以通过单击“发送测试消息”按钮测试新邮件通知设置。

您可以稍后独立于快速启动向导[配置事件通知](#)。

步骤 12：执行网络轮询

管理服务器执行初始化轮询。轮询中，进度条被显示。当轮询完成时，“查看检测到的设备”链接变得可用。您可以单击该链接查看被管理服务器检测到的网络设备。要返回快速启动向导，单击返回键。

步骤 13: 关闭快速启动向导

在快速启动向导完成页面上，如果您希望在网络中的设备上启动反病毒应用程序和/或网络代理的[自动安装](#)，请选择“运行保护部署向导”复选框。

要关闭向导，请单击“完成”按钮。

保护部署向导

要安装 Kaspersky 应用程序，您可以使用保护部署向导。保护部署向导允许使用特别创建的安装包或直接从分发包来远程安装应用程序。

保护部署向导执行以下操作：

- 为应用程序安装下载安装包（如果之前未创建）。安装包位于“发现和部署”→“部署和分配”→“安装包”。在将来，您可以使用该安装包安装程序。
- 为特定设备或管理组创建并启动远程安装任务。新创建的远程安装任务存储在“任务”区域中。您可以以后手动启动此任务。任务类型为“远程安装应用程序”。

开始保护部署向导

要手动启动保护部署向导，

在主菜单中，单击“发现和部署”→“部署和分配”→“保护部署向导”。

保护部署向导启动。使用“下一步”按钮继续向导。

步骤 1: 选择安装包

选择您要安装的应用程序安装包。

如果所需应用程序安装包未列出，请单击“添加”按钮，然后从列表中选择应用程序。

步骤 2: 选择分发密钥文件或激活码的方法

选择分发密钥文件或激活码的方法：

- [不添加授权许可密钥到安装包](#) 

密钥被自动分发到所兼容的所有设备：

- 如果[自动分发](#)在密钥属性中启用。
- 如果添加密钥任务已创建。

- [添加授权许可密钥到安装包](#) 

密钥与安装包一起被分发到设备。

我们不建议您使用该方法分发密钥，因为将启用对安装包存储库的共享读取访问权限。

如果安装包已经包含密钥文件或激活码，将显示此窗口，但其中只包含授权许可密钥详细信息。

步骤 3：选择网络代理版本

如果您选择了非网络代理安装包，您也必须安装网络代理，它连接应用程序到 Kaspersky Security Center 管理服务服务器。

选择网络代理的最新版本。

步骤 4：选择设备

指定要安装应用程序的设备列表：

- [安装到受管理设备](#) 

如果选择该选项，程序将为该设备组创建远程安装任务。

- [选择设备以安装](#) 

该任务被分配到设备分类中的设备。您可以指定现有分类之一。
例如，您可能要使用该选项在特定操作系统版本的设备上运行任务。

步骤 5：指定远程安装任务设置

在“远程安装任务设置”页面，指定应用程序远程安装设置。

在“强制下载安装包”设置组中，指定如何将安装程序所需的文件分发到客户端设备中。

- [使用网络代理](#) 

如果启用此选项，安装包通过安装在客户端设备上的网络代理传送到客户端设备。
如果禁用此选项，则使用客户端的操作系统传送安装包。
如果任务已分配给安装了网络代理的设备，我们建议您启用此选项。
默认情况下已启用该选项。

- [通过分发点使用操作系统资源](#)

如果启用此选项，安装包使用操作系统工具通过分发点传送到客户端设备。如果网络中存在不止一个分发点，那么您可以选择本选项。
如果启用“使用网络代理”选项，仅在网络代理工具不可用时才通过操作系统工具传送文件。
默认情况下，已经为虚拟管理服务器上创建的远程安装任务启用此选项。

- [通过管理服务器使用操作系统资源](#)

如果启用此选项，文件将使用客户端设备的操作系统工具通过管理服务器传送到客户端设备。如果客户端设备上未安装网络代理，但是客户端设备与管理服务器在同一网络，则可以启用此选项。
默认情况下已启用该选项。

定义附加设置：

- [如果已经安装应用程序则不再重新安装](#)

如果启用此选项，则如果选定的应用程序已安装到该客户端设备上，将不再重新安装它。
如果禁用此选项，仍将安装应用程序。
默认情况下已启用该选项。

- [在活动目录组策略中指定安装包的安装](#)

如果启用此选项，安装包将使用 Active Directory 组策略进行安装。
如果选择网络代理安装包，则该选项可用。
默认情况下已禁用该选项。

步骤 6：重启管理

如果安装应用程序时操作系统必须重启，指定要执行的操作：

- [不重启设备](#)

客户端设备在操作后不被自动重启。要完成操作，您必须重启设备(例如，手动或通过设备管理任务)。所需重启的信息被保存在任务结果和设备状态。该选项适用于在需要持续操作的服务器和其他设备上的任务。

- [重启设备](#)

如果完成安装需要重启，客户端设备总是被自动重启。该选项适用于允许中断操作(关机或重启)的设备上的任务。

- [提示用户操作](#)

客户端设备屏幕上将显示重启提醒，提示用户手动重启设备。可以为该选项定义一些高级设置：用户消息文本、消息显示频率以及强制重启（不需要用户确认）的时间间隔。该选项适用于用户必须可以选择最方便的时间进行重启的工作站。

默认情况下已选定该选项。

- [重复提示间隔\(分钟\)](#)

如果启用该选项，应用程序以指定频率提示用户重启操作系统。

默认情况下已启用该选项。默认时间间隔为 5 分钟。可用值介于 1 和 1440 分钟之间。

如果禁用该选项，提示仅显示一次。

- [在该时间后重启\(分钟\)](#)

提示用户之后，应用程序在指定时间间隔后强制操作系统重启。

默认情况下已启用该选项。默认延时是 30 分钟。可用值介于 1 和 1440 分钟之间。

- [强行关闭锁定会话中的应用程序](#)

运行应用程序可能会阻止客户端设备重启。例如，如果文档在文档处理应用程序中被编辑且未被保存，则应用程序不允许设备重启。

如果启用该选项，锁定设备上的此类应用程序在设备重启前被强制关闭。结果，用户可能丢失他们未保存的更改。

如果禁用该选项，锁定设备不被重启。该设备上的任务状态显示设备需要重启。用户必须手动关闭所有运行在锁定设备上的应用程序并重启这些设备。

默认情况下已禁用该选项。

步骤 7：安装前删除不兼容的应用程序

该步骤仅在您部署的应用程序已知与其他应用程序不兼容时才显示。

如果您想让 Kaspersky Security Center 自动卸载与您部署的应用程序不兼容的应用程序，则选择该选项。

不兼容应用程序列表也被显示。

如果您不选择该选项，应用程序将仅被安装到没有不兼容应用程序的设备。

步骤 8：移动设备到受管理设备

指定设备是否在安装网络代理后必须被移动到管理组。

- [不移动设备](#)

设备保留在当前所在组中。未被放在任何组的设备保持未分配。

- [将未分配的设备移动到组](#)

设备被移动到您选择的管理组。

默认情况下已选择“不移动设备”选项。为了安全起见，您可能需要手动移动设备。

步骤 9：选择访问设备的账户

如果必要，添加要用于启动远程安装任务的账户：

- [不需要账户\(网络代理已安装\)](#)

如果该选项被选中，您不是必须指定一个账户，并在该账户下运行程序的安装。将使用运行管理服务器服务的账户运行该任务。

如果网络代理未安装在客户端设备，该选项不可用。

- [需要账户\(不使用网络代理\)](#)

如果您为其分配远程安装任务的设备上未安装网络代理，请选择此选项。在这种情况下，您可以指定用户账户来安装应用程序。

要指定运行应用程序安装程序的用户帐户，请单击添加按钮，选择本地账户，然后指定用户帐户凭据。

您可以指定多个用户账户，例如，没有一个账户拥有分配任务所对应的所有设备上的全部所需权限时。在此情况下，已经添加的所有账户都用于从上到下按顺序运行该任务。

步骤 10：开始安装

该页面是向导的最后一步。在该步骤，远程安装任务已被成功创建并配置。

默认情况下，未选定“向导完成时运行任务”选项。如果您选择该选项，远程安装任务将在您完成向导后立即启动。如果您不选择该选项，远程安装任务不会启动。您可以以后手动启动此任务。

单击“确定”完成保护部署向导的最后一步。

配置管理服务器

本节介绍 Kaspersky Security Center 管理服务器的配置过程和属性。

配置 Kaspersky Security Center 13.1 Web Console 到管理服务器的连接

要设置管理服务器连接端口：

1. 在屏幕上方，点击所需管理服务器名称旁边的设置图标 (⚙️)。
管理服务器属性窗口将打开。

2. 在“常规”选项卡上，选择“连接端口”区域。

应用程序显示所选服务器的主要连接设置。

在 Kaspersky Security Center 的早期版本，管理控制台通过 SSL 端口 TCP 13291 以及 SSL 端口 TCP 13000 连接到管理服务器。从 Kaspersky Security Center 10 Service Pack 2 开始，应用程序使用的 SSL 端口被严格分开并防止端口误用：

- SSL 端口 TCP 13291 仅可以被管理控制台使用。
- SSL 端口 TCP 13000 仅可以被网络代理、从属管理服务器和 DMZ 中的主管理服务器使用。
- 端口 TCP 14000 仅可以用于连接管理控制台、分发点、从属管理服务器以及用于从客户端设备接收数据。

查看连接到管理服务器的日志

操作期间的连接历史和到管理服务器的连接尝试可以被保存到文件。文件中的信息允许您跟踪不仅您的网络基础架构中的连接，还有非授权的到服务器的访问尝试。

要记录连接管理服务器事件：

1. 在主菜单，单击所需的管理服务器名称旁边的“设置”图标 (⚙️)。
管理服务器属性窗口将打开。

2. 在“常规”选项卡上，选择“连接端口”区域。

3. 启用“记录管理服务器连接事件”选项。

所有连入管理服务器的后续事件、身份验证结果和 SSL 错误将被保存到 %ProgramData%\KasperskyLab\admindkit\logs\sc.syslog 文件。

设置事件存储库中的最大事件数量

在管理服务器属性窗口的“事件存储库”区域，您可以通过限制事件记录数和存储期限来编辑管理服务器数据库的事件存储设置。当您指定事件最大数时，应用程序计算用于指定数目的存储空间的大概大小。您可以使用该大概计算来评估您在磁盘上是否具有足够空间以避免数据库溢出。管理服务器数据库的默认容量是 400,000 个事件。最大建议的数据库容量是 45,000,000 个事件。

如果数据库的事件数量达到管理员指定的最大值，程序删除最旧的事件并用新事件将其重写。当管理服务器删除旧事件后，它无法保存新事件到数据库。在此时间段内，拒绝事件的信息被写入卡斯基事件日志。新事件被排队，然后在删除操作后被保存到数据库。

要限制存储在管理服务器事件存储库中的事件的数量：

1. 在屏幕上方，点击所需管理服务器名称旁边的设置图标 (⚙️)。
管理服务器属性窗口将打开。
2. 在“常规”选项卡上，选择“事件存储库”区域。指定存储在数据库中的最大事件数量。
3. 单击“保存”按钮。

此外，您可以[更改任何任务的设置](#)，以保存与任务进度相关的事件，或者只保存任务执行结果。为此，您将降低数据库中的事件数量，提高与数据库中事件表分析相关的场景的执行速度，并降低严重事件被大量事件覆盖的风险。

UEFI 保护设备连接设置

UEFI 保护设备是在 BIOS 级别整合了 Kaspersky Anti-Virus for UEFI 的设备。整合的保护从系统启动时开始确保设备安全，未整合软件的设备仅在安全应用程序启动后开始保护工作。支持这些设备的管理的 Kaspersky Security Center。

要修改 UEFI 保护设备的连接设置：

1. 在主菜单，单击所需的管理服务器名称旁边的“设置”图标 (⚙️)。
管理服务器属性窗口将打开。
2. 在“常规”选项卡上，选择“附加端口”区域。
3. 修改相关设置：

- [打开 UEFI 保护设备和 KasperskyOS 设备的端口](#) 

UEFI 保护设备可以连接到管理服务器。

- [UEFI 保护设备和 KasperskyOS 设备的端口](#) 

如果启用了打开 UEFI 保护设备和 KasperskyOS 设备的端口选项，您可以更改端口号。默认端口号是 13294。

4. 单击“保存”按钮。

UEFI 保护设备现在可以连接到管理服务器。

创建虚拟管理服务器

您可以创建[虚拟管理服务器](#)并添加它们到管理组。

要创建和添加虚拟管理服务器：

1. 在主菜单，单击所需的管理服务器名称旁边的“设置”图标 (⚙️)。
2. 在打开的页面上，转到“管理服务器”选项卡。
3. 选择您要添加虚拟管理服务器到的管理组。
虚拟管理服务器将管理选定组（包括子组）中的设备。
4. 在菜单行中，单击“新虚拟管理服务器”。
5. 在打开的页面上，定义新虚拟管理服务器的属性：
 - 虚拟管理服务器名称
 - 管理服务器连接地址
您可以指定管理服务器的名称或 IP 地址。
6. 从用户列表中，选择虚拟管理服务器管理员。如果您想，您可以编辑现有账户之一，然后分配其管理员角色，或创建一个新用户账户。
7. 单击“保存”。

新的虚拟管理服务器将创建，添加到管理组并显示在“管理服务器”选项卡上。

如果您在 Kaspersky Security Center 13.1 Web Console 中连接到主管理服务器，但无法连接到由从属管理服务器管理的虚拟管理服务器，您可以使用以下方法之一：

- [修改现有的 Kaspersky Security Center 13.1 Web Console 安装，以将从属服务器添加到受信任的管理服务器列表中](#)。然后您将能够在 Kaspersky Security Center 13.1 Web Console 中连接到该虚拟管理服务器。

1. 在安装了 Kaspersky Security Center 13.1 Web Console 的设备上，在具有管理员权限的账户下运行 ksc-web-console-`<版本号>`.`<内部版本号>`.exe 安装文件。
2. 安装向导将启动。
3. 在向导的第一页，选择升级选项。
4. 在修改类型页面，选择“编辑连接设置”选项。
5. 在“受信任的管理服务器”页面上，添加所需的从属管理服务器。
6. 在向导的最后一页，点击修改以应用设置。
7. 在应用程序重新配置成功完成后，点击完成按钮。

- 使用 Kaspersky Security Center 13.1 Web Console [直接连接到在其中创建了虚拟服务器的从属管理服务器](#)。然后您将能够在 Kaspersky Security Center 13.1 Web Console 中切换到该虚拟管理服务器。
- 使用基于 MMC 的管理控制台 [直接连接到虚拟服务器](#)。

创建管理服务器层级：添加从属管理服务器

添加从属管理服务器（在未来的主管理服务器上执行）

您可以添加管理服务器作为从属管理服务器，从而建立“主/从属”层级。

要添加可以通过 *Kaspersky Security Center 13.1 Web Console* 连接的从属管理服务器：

1. 确保未来主管理服务器的端口 13000 可用于从从属管理服务器接收连接。
2. 在未来主管理服务器上，单击“设置”图标 (⚙️)。
3. 在打开的属性页面上，选择“管理服务器”选项卡。
4. 选择您要向其添加管理服务器的管理组名称旁边的复选框。
5. 在菜单行中，单击“连接从属管理服务器”。

“连接从属管理服务器”向导启动。

6. 在向导的第一页，填充以下字段：

- [从属管理服务器显示名称](#) ⓘ

从属管理服务器将显示在层级的名称。如果需要，您可以输入 IP 地址作为名称，也可以使用名称，例如“组 1 的从属服务器”。

- [从属管理服务器地址\(可选\)](#) ⓘ

指定从属管理服务器的 IP 地址或域名。

- [管理服务器 SSL 端口](#) ⓘ

指定主管理服务器上的 SSL 端口号。默认端口号是 13000。

- [管理服务器 API 端口](#) ⓘ

指定主管理服务器上的端口号以通过 OpenAPI 接收连接。默认端口号是 13299。

- [连接主管理服务器到 DMZ 中的从属管理服务器](#) ⓘ

如果从属管理服务器位于隔离区 (DMZ)，选择该选项。

如果选择此选项，主管理服务器将发起与从属管理服务器的连接。否则，从属管理服务器将发起与主管理服务器的连接。

7. 指定连接设置：

- 输入将来的主管理服务器的地址。
- 如果将来的从属管理服务器使用代理服务器，请输入代理服务器地址和用户凭证以连接到代理服务器。

8. 输入对将来的从属管理服务器具有访问权限的用户的凭证。

确保为您指定的账户禁用两步验证。如果为此账户启用了两步验证，则您仅可从将来的从属服务器创建层级（请参阅下方说明）。这是一个[已知问题](#)。

如果连接设置正确，则与将来的从属服务器建立连接，并建立“主/从属”层级。如果连接失败，请检查连接设置或手动指定[将来的从属服务器的证书](#)。

连接失败的另一个可能原因是：将来的从属服务器是使用 Kaspersky Security Center 自动生成的自签名证书进行身份验证的。因此，浏览器可能会阻止下载自签名证书。如果是这种情况，您可以执行以下操作之一：

- 对于将来的从属服务器，创建在您的基础架构中受信任且满足[自定义证书要求](#)的证书。
- 将[将来的从属服务器的自签名证书](#)添加到受信任浏览器证书列表中。我们建议您仅在无法创建自定义证书时才使用此选项。有关将证书添加到受信任证书列表中的信息，请参阅所用浏览器的文档。

向导完成后，“主/从属”层级被建立。主管理服务器和从属管理服务器之间的连接通过端口 13000 建立。主管理服务器的任务和策略被接收和应用。从属管理服务器显示在主管理服务器上，在添加其的管理组中。

添加从属管理服务器（在未来的从属管理服务器上执行）

如果您无法连接到未来从属管理服务器（例如，它临时被断开或无法连接），您仍可以添加从属管理服务器。

要添加不可以通过 Kaspersky Security Center 13.1 Web Console 连接的管理服务器作为从属：

1. 发送未来主管理服务器的证书文件到未来从属管理服务器所在办公室的系统管理员。（您可以，例如，写入文件到外部设备，例如闪存驱动器，或者通过邮件发送它）

证书文件位于未来主管理服务器，在 %ALLUSERSPROFILE%\Application Data\KasperskyLab\adminkit\1093\cert\klserver.cer。

2. 提示未来从属管理服务器的责任系统管理员做以下事情：

- a. 点击设置图标 。
- b. 在打开的属性页面上，转到“常规”选项卡的“管理服务器层级”区域。
- c. 选择该管理服务器是服务器层级中的从属选项。
- d. 在“主管理服务器地址”字段中，输入将来的主管理服务器的网络名称。
- e. 通过单击“浏览”选择先前保存的带有未来主管理服务器证书的文件。
- f. 如有必要，选中“连接主管理服务器到 DMZ 中的从属管理服务器”复选框。
- g. 如果通过代理服务器连接到将来的从属管理服务器，则选中“使用代理服务器”选项并指定连接设置。
- h. 单击“保存”。

“主/从属”层级被创建。主管理服务器开始使用端口 13000 从从属管理服务器接收连接。主管理服务器的任务和策略被接收和应用。从属管理服务器显示在主管理服务器上，在添加其的管理组中。

查看从属管理服务器列表

要查看从属（包括虚拟）管理服务器列表：

在主菜单中，单击“设置”图标  旁边的管理服务器名称。

从属（包括虚拟）管理服务器下拉列表被显示。

您可以通过单击名称转到任一管理服务器。

管理组也会显示，但它们为灰显，无法在此菜单中进行管理。

如果您在 Kaspersky Security Center 13.1 Web Console 中连接到主管理服务器，但无法连接到由从属管理服务器管理的虚拟管理服务器，您可以使用以下方法之一：

- [修改现有的 Kaspersky Security Center 13.1 Web Console 安装，以将从属服务器添加到受信任的管理服务器列表中](#) 。然后您将能够在 Kaspersky Security Center 13.1 Web Console 中连接到该虚拟管理服务器。

1. 在安装了 Kaspersky Security Center 13.1 Web Console 的设备上，在具有管理员权限的账户下运行 `ksc-web-console-<版本号>.<内部版本号>.exe` 安装文件。
2. 安装向导将启动。
3. 在向导的第一页，选择升级选项。
4. 在修改类型页面，选择“编辑连接设置”选项。
5. 在“受信任的管理服务器”页面上，添加所需的从属管理服务器。
6. 在向导的最后一页，点击修改以应用设置。
7. 在应用程序重新配置成功完成后，点击完成按钮。

- 使用 Kaspersky Security Center 13.1 Web Console [直接连接到在其中创建了虚拟服务器的从属管理服务器](#)。然后您将能够在 Kaspersky Security Center 13.1 Web Console 中切换到该虚拟管理服务器。
- 使用基于 MMC 的管理控制台 [直接连接到虚拟服务器](#)。

删除管理服务器层级

如果不再想拥有管理服务器层级结构，您可以从该层级将其断开连接。

要删除管理服务器层级:

1. 在屏幕上方，单击主管理服务器名称旁边的“设置”图标 。
2. 在打开的页面上，转到“管理服务器”选项卡。
3. 在要从其中删除从属管理服务器的管理组中，选择从属管理服务器。
4. 在菜单行中，单击“删除”。
5. 在打开的窗口中，单击“确定”以确认您要删除该从属管理服务器。

先前的主管理服务器和从属管理服务器现在彼此独立。层级不再存在。

配置界面

您可以将 Kaspersky Security Center 13.1 Web Console 界面配置为显示和隐藏各区域和界面元素，具体取决于所使用的功能。

要根据当前使用的功能集配置 Kaspersky Security Center 13.1 Web Console 界面:

1. 在主菜单中，单击账户菜单。
2. 在下拉菜单中，选择“界面选项”。
3. 在打开的“界面选项”窗口中，启用或禁用所需选项。
4. 点击保存。

之后，控制台会根据启用的选项在主菜单中显示相应区域。例如，如果启用“显示 EDR 警告”，“监控和报告 → ALERTS”区域将出现在主菜单中。

启用账户保护以防止未经授权的修改

您可以启用一个附加选项以保护用户账户免遭未经授权的修改。如果启用此选项，修改用户账户设置需要具有修改权限的用户的授权。

要启用或禁用账户保护以防止未经授权的修改:

1. 在主菜单中，转到用户和角色 → 用户。
2. 单击要为其指定账户保护以防止未经授权的修改的内部用户账户的名称。
3. 在打开的用户设置窗口中，选择“账户保护”选项卡。
4. 在“账户保护”选项卡上，如果您希望在每次更改或修改账户设置时都请求凭据，则选择“请求身份验证以检查修改用户账户的权限”选项。否则，请选择“无需其他身份验证即允许用户修改此账户”选项。
5. 单击“保存”按钮。

即为用户账户启用账户保护，以防止未经授权的修改。

两步验证

本节介绍如何使用两步验证来降低 Kaspersky Security Center 13.1 Web Console 被未经授权访问的风险。

方案：为所有用户配置两步验证

此方案描述如何为所有用户启用两步验证，以及如何从两步验证中排除用户账户。如果您在为其他用户启用两步验证之前没有为您的账户启用两步验证，则应用程序会先打开用于为您的账户启用两步验证的窗口。此方案还描述了如何为您自己的账户启用两步验证。

如果您为账户启用了两步验证，则可以进入为所有用户启用两步验证的阶段。

先决条件

在开始之前：

- 确保您的用户账户在“常规功能：用户权限”功能区域中拥有“[修改对象 ACL](#)”权限，以修改其他用户账户的安全设置。
- 确保管理服务器的其他用户在其设备上安装了认证应用程序。

阶段

为所有用户启用两步验证分阶段进行：

1 在设备上安装认证应用程序

您可以安装 Google Authenticator、Microsoft Authenticator 或任何其他支持基于时间的一次性密码算法的认证应用程序。

2 将认证应用程序时间与安装了管理服务器的设备的时间同步

确保认证应用程序中设置的时间与管理服务器的时间同步。

3 为您的账户启用两步验证，并接收您的账户的 **secret key**

说明：

- 对于基于 MMC 的管理控制台：[为您自己的账户启用两步验证](#)
- 对于 Kaspersky Security Center 13.1 Web Console：[为您自己的账户启用两步验证](#)

为您的账户启用两步验证后，可以为所有用户启用两步验证。

4 为所有用户启用两步验证

启用了两步验证的用户必须使用它才能登录到管理服务器。

说明：

- 对于基于 MMC 的管理控制台：[为所有用户启用两步验证](#)
- 对于 Kaspersky Security Center 13.1 Web Console：[为所有用户启用两步验证](#)

5 编辑安全代码颁发者的名称

如果您有多个具有相似名称的管理服务器，则可能需要更改安全代码颁发者名称，以便更好地识别不同的管理服务器。

说明：

- 对于基于 MMC 的管理控制台：[编辑安全代码颁发者的名称](#)
- 对于 Kaspersky Security Center 13.1 Web Console：[编辑安全代码颁发者的名称](#)

6 排除不需要启用两步验证的用户账户

如果需要，您可以从两步验证中排除用户。具有已排除的账户的用户不必使用两步验证即可登录到管理服务器。

说明：

- 对于基于 MMC 的管理控制台：[从两步验证中排除账户](#)
- 对于 Kaspersky Security Center 13.1 Web Console：[从两步验证中排除账户](#)

结果

完成此方案后：

- 您的账户已启用两步验证。
- 管理服务器的所有用户账户均已启用两步验证，但已排除的用户账户除外。

关于两步验证

Kaspersky Security Center 为 Kaspersky Security Center 13.1 Web Console 用户提供两步验证。为您自己的账户启用两步验证后，每次登录 Kaspersky Security Center 13.1 Web Console 时，都需要输入用户名、密码和附加的一次性安全代码。如果您对账户使用[域身份验证](#)，则只需输入附加的一次性安全代码。要接收一次性安全代码，您的计算机或移动设备上必须有认证应用程序。

安全代码具有一个称为**颁发者名称**的标识符。安全代码颁发者名称用作管理服务器在认证应用程序中的标识符。您可以更改安全代码颁发者的名称。安全代码颁发者名称的默认值与管理服务器的名称相同。颁发者名称用作管理服务器在认证应用程序中的标识符。如果更改安全代码颁发者名称，则必须颁发新的 **secret key** 并将其传递给认证应用程序。安全码为一次性，有效期最长为 90 秒（具体时间可能会有所不同）。

任何已启用两步验证的用户都可以重新颁发自己的 **secret key**。当用户使用重新颁发的 **secret key** 进行身份验证并将其用于登录时，管理服务器将保存该用户账户的新 **secret key**。如果用户输入的新 **secret key** 不正确，则管理服务器不会保存新 **secret key**，并使当前的 **secret key** 对进一步的验证有效。

任何支持基于时间的一次性密码算法 (TOTP) 的认证软件都可以用作认证应用程序，例如 Google Authenticator。要生成安全代码，您必须将认证应用程序中设置的时间与管理服务器中设置的时间同步。

认证应用程序会生成安全代码，如下所示：

1. 管理服务器生成一个特殊的 secret key 和 QR 码。
2. 您将生成的 secret key 或 QR 码传递给认证应用程序。
3. 认证应用程序生成一次性安全代码，您将其传递到管理服务器的身份验证窗口。

强烈建议您在多个设备上安装认证应用程序。保存 secret key（或 QR 码），并将其保管在安全的地方。万一您失去对移动设备的访问权限，这将帮助您恢复对 Kaspersky Security Center 13.1 Web Console 的访问权限。

为了保护 Kaspersky Security Center 的使用，您可以为您自己的账户启用两步验证，并为所有用户启用两步验证。

您可以从两步验证中排除[账户](#)。对于无法接收安全代码进行身份验证的服务账户，这可能是必需的。

两步验证按照以下规则工作：

- 只有在“常规功能：用户权限”功能区域中拥有“[修改对象 ACL](#)”权限的用户账户才能为所有用户启用两步验证。
- 只有为自己的账户启用了两步验证的用户才能为所有用户启用两步验证选项。
- 只有为自己的账户启用了两步验证的用户才能从为所有用户启用的两步验证列表中排除其他用户账户。
- 用户只能为自己的账户启用两步验证。
- 在“常规功能：用户权限”功能区域中拥有“[修改对象 ACL](#)”权限，并且使用两步验证登录到 Kaspersky Security Center 13.1 Web Console 的用户账户可以禁用两步验证：针对任何其他用户（仅当禁用了所有用户的两步验证时），针对从为所有用户启用的两步验证列表中排除的用户。
- 使用两步验证登录到 Kaspersky Security Center 13.1 Web Console 的任何用户都可以重新颁发自己的 secret key。
- 您可以为当前使用的管理服务器启用所有用户的两步验证选项。如果在管理服务器上启用此选项，则也为其[虚拟管理服务器](#)的用户账户启用此选项，但不为从属管理服务器的用户账户启用两步验证。

如果在 Kaspersky Security Center 管理服务器 13 或者更高版本上为某个用户账户启用了两步验证，则该用户将无法登录 Kaspersky Security Center 13.1 Web Console 12、12.1 或 12.2。

为您自己的账户启用两步验证

您只能为您自己的账户启用两步验证。

在为账户启用两步验证之前，请确保移动设备上安装了认证应用程序。确保认证应用程序中设置的时间与安装了管理服务器的设备的时间设置同步。

要为用户账户启用两步验证：

1. 在主菜单中，转到用户和角色 → 用户。

2. 单击您的账户的名称。
3. 在打开的用户设置窗口中，选择“账户保护”选项卡。
4. 在“账户保护”选项卡上：
 - a. 选择请求用户名、密码和安全码(两步验证)选项。
 - b. 在打开的两步验证窗口中，在认证应用程序中输入 secret key 或扫描 QR 码并接收一次性安全码。
您可以在认证应用程序中手动指定 secret key，或通过移动设备扫描 QR 码。
 - c. 在两步验证窗口中，指定由认证应用程序生成的安全代码，然后单击“检查和应用”按钮。
5. 单击“保存”按钮。

您的账户已启用两步验证。

为所有用户启用两步验证

如果您的账户在“常规功能：用户权限”功能区域中拥有“[修改对象 ACL](#)”权限，并且您已通过两步验证进行了身份验证，则可以为管理服务器的所有用户启用两步验证。如果您在为所有用户启用两步验证之前没有为您的账户启用两步验证，则应用程序会打开用于[为您自己的账户启用两步验证](#)的窗口。

要为所有用户启用两步验证：

1. 在主菜单，单击所需的管理服务器名称旁边的“设置”图标 (⚙️)。
管理服务器属性窗口将打开。
2. 在属性窗口的“身份验证安全”选项卡上，将“所有用户的两步验证”选项的切换按钮切换到启用位置。

所有用户均已启用两步验证。从现在开始，除了从两步验证中[排除](#)的用户，管理服务器的用户（包括为所有用户启用两步验证之后添加的用户）必须为他们的账户配置两步验证。

禁用用户账户的两步验证

您可以禁用您自己的账户以及任何其他用户账户的两步验证。

如果您的账户在“常规功能：用户权限”功能区域中拥有“[修改对象 ACL](#)”权限，则可以禁用其他用户账户的两步验证。

要禁用用户账户的两步验证：

1. 在主菜单中，转到用户和角色 → 用户。
2. 单击要为其禁用两步验证的内部用户账户的名称。这可能是您自己的账户或任何其他用户的账户。
3. 在打开的用户设置窗口中，选择“账户保护”选项卡。

4. 如果要禁用用户账户的两步验证，请在“账户保护”选项卡上选择“仅请求用户名和密码”选项。
5. 单击“保存”按钮。

该用户账户已禁用两步验证。

禁用所有用户的两步验证

如果您的账户已启用两步验证，并且在“常规功能：用户权限”功能区域中拥有“[修改对象 ACL](#)”权限，则可以禁用所有用户的两步验证。如果您的账户未启用两步验证，则必须先[为您的账户启用两步验证](#)，然后才能禁用所有用户的两步验证。

要禁用所有用户的两步验证：

1. 在主菜单，单击所需的管理服务器名称旁边的“设置”图标 (⚙️)。管理服务器属性窗口将打开。
2. 在属性窗口的“身份验证安全”选项卡上，将“所有用户的两步验证”选项的切换按钮切换到禁用位置。
3. 在身份验证窗口中输入您的账户的凭据。

所有用户均已禁用两步验证。

从两步验证中排除账户

如果您在“常规功能：用户权限”功能区域中拥有“[修改对象 ACL](#)”权限，则可以从两步验证中排除用户账户。

如果某个用户账户从所有用户的两步验证列表中排除，则该用户不必使用两步验证。

对于在身份验证期间无法传递安全代码的服务账户，从两步验证中排除这些账户可能是有必要的。

如果要从两步验证中排除某些用户账户：

1. 如果要排除 Active Directory 账户，则必须执行 [Active Directory 轮询](#)，以刷新管理服务器用户列表。
2. 在主菜单，单击所需的管理服务器名称旁边的“设置”图标 (⚙️)。管理服务器属性窗口将打开。
3. 在属性窗口的“身份验证安全”选项卡上的两步验证排除表中，单击“添加”按钮。
4. 在打开的窗口中：
 - a. 选择要排除的用户账户。
 - b. 单击“确定”按钮。

所选用户账户即从两步验证中排除。

生成新的 secret key

仅当您通过两步验证获得授权后，才能为您的账户的两步验证生成新的 secret key。

要为用户账户生成新的 secret key:

1. 在主菜单中，转到用户和角色 → 用户。
2. 单击要为其两步验证生成新 secret key 的用户账户的名称。
3. 在打开的用户设置窗口中，选择“账户保护”选项卡。
4. 在“账户保护”选项卡中，单击“生成新的 secret key”链接。
5. 在打开的两步验证窗口中，指定由认证应用程序生成的新安全密钥。
6. 单击“检查和应用”按钮。

将为用户生成一个新的 secret key。

如果丢失了移动设备，您可以在另一台移动设备上安装认证应用并生成新的 secret key 以恢复对 Kaspersky Security Center 13.1 Web Console 的访问权限。

编辑安全代码颁发者的名称

您可以有多个不同标识符（称为颁发者）来对应不同的管理服务器。您可以更改安全代码颁发者的名称，例如，当管理服务器使用的安全代码颁发者名称与其他管理服务器相似时。默认情况下，安全代码颁发者的名称与管理服务器的名称相同。

更改安全代码颁发者名称后，必须重新颁发新的 secret key 并将其传递给认证应用程序。

要指定安全代码颁发者的新名称:

1. 在主菜单，单击所需的管理服务器名称旁边的“设置”图标 (⚙️)。管理服务器属性窗口将打开。
2. 在打开的用户设置窗口中，选择“账户保护”选项卡。
3. 在“账户保护”选项卡上，单击“编辑”链接。
将打开“编辑安全代码颁发者”区域。
4. 指定新的安全代码颁发者名称。
5. 单击“确定”按钮。

已为管理服务器指定了新的安全代码颁发者名称。

通过 Kaspersky Security Center 13.1 Web Console 部署 Kaspersky 应用程序

本节介绍通过 Kaspersky Security Center 13.1 Web Console 在组织中的客户端设备上部署 Kaspersky 应用程序。

方案：通过 Kaspersky Security Center 13.1 Web Console 部署 Kaspersky 应用程序

此方案说明如何通过 Kaspersky Security Center 13.1 Web Console 部署 Kaspersky 应用程序。您可以使用[快速启动向导](#)和保护部署向导，或者您可以手动完成所有必要步骤。

先决条件

以下[应用程序](#)可以使用 Kaspersky Security Center 13.1 Web Console 进行部署：

- Kaspersky Endpoint Security for Windows
- Kaspersky Endpoint Security for Linux

Kaspersky 应用程序部署分阶段进行：

1 下载应用程序的管理插件

此阶段由快速启动向导处理。如果您选择不运行向导，手动[下载](#) Kaspersky Endpoint Security for Windows 插件。

2 下载并创建安装包

此阶段由快速启动向导处理。

通过快速启动向导可以下载带有管理插件的安装包。如果在运行向导时未选择此选项，或者根本没有运行向导，则必须[手动下载安装包](#)。

如果在某些设备（例如远程员工的设备）上无法通过 Kaspersky Security Center 安装 Kaspersky 应用程序，则可以为应用程序[创建独立安装包](#)。如果使用独立包安装 Kaspersky 应用程序，则可以忽略下面的阶段 3 和阶段 4。

3 创建、配置和运行远程安装任务

对于 Kaspersky Endpoint Security for Windows，该步骤是保护部署向导的一部分，它在快速启动向导完成后自动启动。如果您选择不运行保护部署向导，[您必须手动创建该任务](#)并手动配置它。

您也可以为不同管理组或不同设备分类手动创建几个远程安装任务。您可以在这些任务中部署应用程序的不同版本。

确保您网络中的所有设备均已被发现；然后运行远程安装任务。

4 创建和配置任务

Kaspersky Endpoint Security for Windows 的[更新安装任务](#)必须被配置。

该步骤是快速启动向导的一部分：任务被使用默认设置自动创建和配置。如果您未运行向导，[您必须手动创建该任务](#)并手动配置它。如果您使用快速启动向导，确保[任务计划](#)满足您的需求。（默认下，任务的计划启动被设置为手动，但是您可能要选择其他选项。）

其他 Kaspersky 应用程序可能具有其他默认任务。请参考对应应用程序的文档。

确保您创建的每个任务的计划都符合要求。

5 创建策略

[手动](#)为每个应用程序创建策略或（如果是 Kaspersky Endpoint Security for Windows）通过快速启动向导。您可以使用策略默认设置；您也可以根据需要随时[修改策略默认设置](#)。

6 验证结果

[确保](#)部署成功完成：您的每个应用程序都拥有策略和任务，这些应用程序被安装到受管理设备。

结果

完成方案可以导致如下：

- 所选应用程序的所有所需策略和任务被创建。
- 任务计划根据您的需要被配置。
- 所选应用程序被部署，或者计划在所选客户端设备上部署。

获取 Kaspersky 应用程序插件

要部署 Kaspersky 应用程序，例如 Kaspersky Endpoint Security for Windows，您必须为此应用程序下载管理插件。

要下载 Kaspersky 应用程序的管理插件：

1. 在“控制台设置”下拉列表中，选择“**Web 插件**”。
2. 在打开的窗口中，单击“添加”按钮。
可用插件列表被显示。
3. 在可用插件列表中，通过点击其名称选择您要下载的插件（例如，Kaspersky Endpoint Security 11 for Windows）。
插件描述页面被显示。
4. 在插件描述页面，点击“安装插件”。
5. 当安装完成时，点击“确定”。

管理插件使用默认配置被下载并显示在管理插件列表。

您可以从文件添加插件以及更新下载的插件。您可以从[卡巴斯基技术支持网页](#)  下载管理插件和 Web 管理插件。

要从文件下载或更新插件：

1. 在“控制台设置”下拉列表中，选择“**Web 插件**”。
2. 执行以下操作之一：
 - 单击从文件添加以从文件下载插件。

- 单击从文件更新以从文件下载插件更新。

3. 指定文件和文件签名。

4. 下载指定的文件。

管理插件被从文件下载并显示在管理插件列表。

下载和创建 Kaspersky 应用程序的安装包

如果管理服务器可以访问 Internet，则可以从 Kaspersky Web 服务器创建 Kaspersky 应用程序的安装包。

要下载并创建 Kaspersky 应用程序的安装包：

1. 执行以下操作之一：

- 在主菜单中，转到“发现和部署 → 部署和分配 → 安装包”。
- 在主菜单中，转到“操作 → 存储库 → 安装包”。

您可以在[屏幕通知](#)列表中查看关于 Kaspersky 应用程序的新安装包的通知。如果有关于新安装包的通知，您可以点击通知旁边的链接并转到可用安装包列表。

此时会显示管理服务器上可用的安装包的列表。

2. 单击“添加”。

此时会启动新安装包向导。使用“下一步”按钮继续向导。

3. 在向导的第一页上，选择“为 Kaspersky 应用程序创建安装包”。

将显示 Kaspersky Web 服务器上的可用安装包列表。该列表仅包含与当前版本的 Kaspersky Security Center 兼容的应用程序的安装包。

4. 单击安装包名称。例如，Kaspersky Endpoint Security for Windows (11.1.0)。

带有安装包信息的窗口打开。

如果符合适用的法律法规，您可以下载并使用包含实施强加密的加密工具的安装包。要下载可满足组织需求的有效 Kaspersky Endpoint Security for Windows 安装包，请参考组织的客户端设备所在国家/地区的法律。

5. 阅读信息，然后单击“下载并创建安装包”按钮。

如果分发无法转换为安装包，将显示“下载分发”按钮而不是“下载并创建安装包”。

下载安装包到管理服务器开始。您可以关闭向导的窗口或继续执行说明的下一步。如果关闭向导的窗口，下载过程将在后台模式下继续。

如果要跟踪安装包下载过程：

- a. 在主菜单中，转到“操作 → 存储库 → 安装包 → 进行中()”。
- b. 在表的“下载进度”列和“下载状态列”中跟踪操作进度。

该过程完成后，安装包将添加到“已下载”选项卡上的列表中。如果下载过程停止并且下载状态切换为“接受 EULA”，则单击安装包名称，然后继续执行说明的下一步。

如果所选分发中包含的数据大小超过当前限制，将显示错误消息。您可以[更改限制值](#)，然后继续创建安装包。

6. 对于一些 Kaspersky 应用程序，下载过程中将显示“显示 EULA”按钮。如果它不显示，做以下操作：

- a. 单击“显示 EULA”按钮以阅读最终用户授权许可协议（EULA）。
- b. 阅读屏幕上显示的 EULA，然后单击“接受”。

在您接受 EULA 后，下载继续。如果您单击“拒绝”，下载将停止。

7. 下载完成后，单击“关闭”按钮。

所选安装包将下载到管理服务器共享文件夹及 Packages 子文件夹。下载后，安装包出现在安装包列表。

更改自定义安装包数据大小的限制

创建自定义安装包期间解压缩的数据总大小受到限制。默认限制为 1GB。

如果尝试上传的压缩文件所包含的数据超出当前限制，将显示一条错误消息。从大型分发创建安装包时，可能必须增加此限制值。

要更改自定义安装包大小的限制值：

1. 打开管理服务器设备的系统注册表（例如，在本地“开始”→“运行”菜单中使用 `regedit` 命令）。
2. 转至以下分支：
 - 对于 32 位系统：
HKEY_LOCAL_MACHINE\SOFTWARE\KasperskyLab\Components\34\1093\1.0.0.0\ServerFlags
 - 对于 64 位系统：
HKEY_LOCAL_MACHINE\SOFTWARE\Wow6432Node\KasperskyLab\Components\34\1093\1.0.0.0\ServerF
3. 右键单击配置单元，然后选择 **New** → **DWORD**（32 位）值。
一个新的 DWORD 键被创建。
4. 为键分配 MaxArchivePkgSize 名称。
5. 双击新的 DWORD 键进行编辑。
6. 设置所需的限值：
 - a. 选择任何基数：十六进制或十进制。
 - b. 指定对应于所选基数的字节数。

例如，如果要求的限制为 2 GB，您可以指定十进制值 2147483648 或十六进制值 0x80000000。

7. 单击“确定”。

自定义安装包数据大小的限制即被更改。

下载 Kaspersky 应用程序的分发包

在 Kaspersky Security Center 13.1 Web Console 中，可以下载和保存 Kaspersky 应用程序的分发包。您可以使用分发包手动安装应用程序，而不使用 Kaspersky Security Center。

要下载和保存 Kaspersky 应用程序的分发包：

1. 在“操作”选项卡上，选择“**Kaspersky**应用程序”→“当前应用程序版本”。

可用分发包、插件和补丁列表打开。Kaspersky Security Center 仅显示与其当前版本兼容的项目。

2. 在列表中，点击您要下载的包名称。

包描述打开。

3. 阅读说明，然后单击“下载并创建安装包”按钮。

如果分发包无法转换为安装包，将显示“下载分发包”按钮而不是“下载并创建安装包”。

下载安装包到管理服务器开始。

所选的安装包或分发包被下载到管理服务器共享文件夹，到 **Packages** 子文件夹。下载后，安装包出现在安装包列表。

检查 Kaspersky Endpoint Security 是否已成功部署

要确保您已正确部署 Kaspersky 应用程序（例如 Kaspersky Endpoint Security）：

1. 使用 Kaspersky Security Center 13.1 Web Console，确保您具有如下：

- 您使用的 Kaspersky Endpoint Security 和/或其他安全应用程序的策略。
- Kaspersky Endpoint Security for Windows 任务：快速病毒扫描任务和 安装更新任务（如果您使用 Kaspersky Endpoint Security for Windows）。
- 您使用的其他安全应用程序任务。

2. 在选择用于安装的受管理设备之一上，确保以下：

- 已安装 Kaspersky Endpoint Security 或其他 Kaspersky 安全应用程序。
- 在 Kaspersky Endpoint Security 上，文件威胁防护、Web 威胁防护和邮件威胁防护设置与您为该设备创建的策略匹配。
- Kaspersky Endpoint Security 服务可以被手动停止和启动。
- 可以被手动停止和启动的组任务。

创建独立安装包

您和组织中的设备用户可以使用独立安装包在设备上手动安装应用程序。

独立安装包是一个可执行文件 (installer.exe)，您可以将其存储在 Web 服务器或共享文件夹中，通过电子邮件发送，或通过其他方法传输到客户端设备。在客户端设备上，用户可以在本地运行接收到的文件以安装应用程序，而无需涉及 Kaspersky Security Center。您可以为 Kaspersky 应用程序以及适用于 Windows、macOS 和 Linux 平台的第三方应用程序创建独立安装包。要为第三方应用程序创建独立安装包，必须[创建自定义安装包](#)。

确保独立安装包不可用于未经授权的人员。

要创建独立安装包：

1. 执行以下操作之一：

- 在主菜单中，转到“发现和部署 → 部署和分配 → 安装包”。
- 在主菜单中，转到“操作 → 存储库 → 安装包”。

此时会显示管理服务器上可用的安装包的列表。

2. 在安装包列表中选择安装包，然后在列表上方单击“部署”按钮。

3. 选择使用独立包选项。

独立安装包创建向导启动。使用“下一步”按钮继续向导。

4. 在向导的第一页，如果要将网络代理与所选应用程序一起安装，请确保已启用“网络代理和该应用程序一起安装”选项。

默认情况下已启用该选项。如果您不确定设备上是否安装了网络代理，建议启用此选项。如果设备上已经安装了网络代理，则在安装带有网络代理的独立安装包之后，网络代理将更新为较新的版本。

如果禁用此选项，则网络代理将不会安装在设备上，并且该设备将不受管理。

如果管理服务器上已经存在用于所选应用程序的独立安装包，则向导会通知您这一事实。在这种情况下，您必须选择以下操作之一：

- **创建独立安装包**例如，如果要为新的应用程序版本创建独立安装包，并且还希望保留为先前的应用程序版本创建的独立安装包，请选择此选项。新的独立安装包位于另一个文件夹中。
- **使用现有的独立安装包**如果要使用现有的独立安装包，请选择此选项。安装包创建过程将不会开始。
- **重新编译现有的独立安装包**如果要再次为同一应用程序创建独立安装包，请选择此选项。独立安装包位于同一文件夹中。

5. 在向导的“移动到受管理设备列表”页面上，默认情况下已启用“不移动设备”选项。如果您不希望在安装网络代理后将客户端设备移至任何管理组，请将此选项保持启用状态。

如果要在安装网络代理后移动客户端设备，请选择“将未分配的设备移动到此组”选项并指定要将客户端设备移至的管理组。默认情况下，设备移至“受管理设备”组。

6. 在向导的下一页上，完成独立安装包创建过程后，单击“完成”按钮。

“独立安装包创建向导”关闭。

此时会创建独立安装包，并将其放置在[管理服务器共享文件夹](#)的 PkgInst 子文件夹中。您可以通过单击安装包列表上方的“查看独立包列表”按钮来查看独立包列表。

查看独立安装包列表

您可以查看独立安装包列表以及每个独立安装包的属性。

要查看所有安装包中独立安装包的列表：

在列表上方，单击“查看独立包列表”按钮。

在独立安装包列表中，其属性显示如下：

- 包名称根据安装包中包含的应用程序名称和应用程序版本自动形成的独立安装包名称。
- 应用程序名称独立安装包中包含的应用程序名称。
- 应用程序版本。
- 网络代理安装包名称仅当独立安装包中包含网络代理时，才显示该属性。
- 网络代理版本仅当独立安装包中包含网络代理时，才显示该属性。
- 大小文件大小（MB）。
- 组安装网络代理后，客户端设备将移动到的组的名称。
- 创建日期独立安装包的创建日期和时间。
- 修改日期独立安装包的修改日期和时间。
- 路径独立安装包所在文件夹的完整路径。
- 网址独立安装包位置的网址。
- 文件哈希该属性用于证明独立安装包没有被第三方更改，并且用户拥有的文件与您创建并传输给用户的文件相同。

要查看特定安装包的独立安装包列表：

在列表中选择安装包，然后在列表上方单击“查看独立包列表”按钮。

在独立安装包列表中，您可以执行以下操作：

- 通过单击“发布”按钮在 Web 服务器上发布独立安装包。您将独立安装包链接发送给用户可以下载已发布的独立安装包。
- 通过单击“取消发布”按钮取消在 Web 服务器上发布独立安装包。未发布的独立安装包只能被您和其他管理员下载。
- 通过单击“下载”按钮将独立安装包下载到设备上。

- 通过单击“通过电子邮件发送”按钮发送带有独立安装包链接的电子邮件。
- 通过单击“删除”按钮删除独立安装包。

创建自定义安装包

您可以使用自定义安装包执行以下操作：

- 在客户端设备上安装任何应用程序（例如文本编辑器），例如通过[任务](#)。
- [创建独立安装包](#)。

自定义安装包是一个包含一组文件的文件夹。创建自定义安装包的源是存档文件。存档文件包含一个或多个必须包含在自定义安装包中的文件。创建自定义安装包时，您可以指定命令行参数，例如以静默模式安装应用程序。

如果您有漏洞和补丁管理 (VAPM) 功能的活动授权许可密钥，则可以转换相关自定义安装包的默认安装设置，并使用 Kaspersky 专家建议的值。仅当相应的可执行文件包含在第三方应用程序的 Kaspersky 数据库中时，才会在创建自定义安装包的过程中自动转换设置。

要创建自定义安装包：

1. 执行以下操作之一：

- 在主菜单中，转到“发现和部署 → 部署和分配 → 安装包”。
- 在主菜单中，转到“操作 → 存储库 → 安装包”。

此时会显示管理服务器上可用的安装包的列表。

2. 单击“添加”。

此时会启动新安装包向导。使用“下一步”按钮继续向导。

3. 在向导的第一页上，选择“从文件创建安装包”。

4. 在向导的下一页上，指定安装包名称，然后单击“浏览”按钮。

将在浏览器中打开一个标准 Windows“打开”窗口，允许您选择一个文件来创建安装包。

5. 选择可用磁盘上的压缩文件。

您可以上传 ZIP、CAB、TAR 或 TAR.GZ 压缩文件。无法从 SFX（自解压存档）文件创建安装包。

如果要在安装包安装过程中转换设置，请确保“向导结束后，对被 Kaspersky Security Center 识别的应用程序转换设置到推荐值”复选框被选中，然后单击“下一步”。

开始将文件上传到 Kaspersky Security Center 13.1 管理服务器。

如果启用了建议的安装设置，则 Kaspersky Security Center 13.1 将检查可执行文件是否包含在第三方应用程序的 Kaspersky 数据库中。如果检查成功，您会收到一条通知，通知您文件已被识别。设置已转换，并且自定义安装包已创建。不需要进一步操作。单击“完成”按钮关闭向导。

6. 在向导的下一页上，选择一个文件（从所选压缩文件中提取的文件列表中选择），然后指定可执行文件的命令行参数。

您可以指定命令行参数，以静默模式从安装包中安装应用程序。指定命令行参数是可选的。

创建安装包的过程将开始。

该向导将在过程完成时通知您。

如果未创建安装包，则会显示相应的消息。

7. 单击“完成”按钮关闭向导。

您创建的安装包将下载到[管理服务器共享文件夹](#)的 Packages 子文件夹中。下载后，安装包出现在安装包列表。

在管理服务器上的可用安装包列表中，通过单击带有自定义安装包名称的链接，您可以：

- 查看安装包的以下属性：
 - 名称自定义安装包名称。
 - 源应用程序供应商名称。
 - 应用程序打包到自定义安装包中的应用程序名称。
 - 版本应用程序版本。
 - 语言打包到自定义安装包中的应用程序的语言。
 - 大小(MB)安装包的大小。
 - 操作系统安装包适合的操作系统的类型。
 - 创建日期安装包创建日期。
 - 修改日期安装包修改日期。
 - 类型安装包的类型。
- 更改安装包名称和命令行参数。该功能仅适用于未基于 Kaspersky 应用程序创建的安装包。

如果在自定义安装包创建过程中将安装包安装设置转换为推荐值，则会在自定义安装包属性的“设置”选项卡上出现两个额外区域：“设置”和“安装进程”。

“设置”区域包含下表所示的属性：

- 名称。此列显示分配给安装参数的名称。
- 类型。此列显示安装参数的类型。
- 值。此列显示由安装参数定义的数据类型（Bool、Filepath、Numeric、Path 或 String）。

“安装进程”部分包含一个表，该表描述了自定义安装包中包括的更新的以下属性：

- 名称。更新名称。

- **描述。**更新说明。
- **来源。**更新的来源，即由 Microsoft 发布还是由其他第三方开发商发布。
- **类型。**更新类型，即用于驱动程序还是用于应用程序。
- **类别。**针对 Microsoft 更新显示的 Windows Server Update Services (WSUS) 类别（关键更新、定义更新、驱动程序、Feature Pack、安全更新、Service Pack、工具、更新汇总、更新或升级）。
- **根据 MSRC 的重要级别。**Microsoft 安全响应中心 (MSRC) 定义的更新重要级别。
- **重要级别。**Kaspersky 定义的更新重要级别。
- **补丁重要级别（用于 Kaspersky 应用程序的补丁）。**补丁的重要级别（如果用于 Kaspersky 应用程序）。
- **文章。**知识库中描述更新的文章的标识符 (ID)。
- **公告。**描述更新的安全公告的 ID。
- **未分配安装。**显示更新是否具有“未分配安装”状态。
- **待安装。**显示更新是否具有“待安装”状态。
- **正在安装。**显示更新是否具有“正在安装”状态。
- **已安装。**显示更新是否具有“已安装”状态。
- **失败。**显示更新是否具有“失败”状态。
- **需要重新启动。**显示更新是否具有“需要重新启动”状态。
- **已注册。**显示注册更新的日期和时间。
- **以交互模式安装。**显示更新是否需要在安装过程中与用户交互。
- **撤销。**显示更新的撤销日期和时间。
- **更新批准状态。**显示更新是否被批准安装。
- **修订。**显示更新的当前修订号。
- **更新 ID。**显示更新的 ID。
- **应用程序版本。**显示应用程序将更新到的版本号。
- **被替代。**显示可以替代该更新的其他更新。
- **替代。**显示该更新可以替代的其他更新。
- **您必须接受授权许可协议的条款。**显示更新是否需要接受最终用户授权许可协议 (EULA) 的条款。
- **供应商。**显示更新供应商的名称。
- **应用程序系列。**显示更新所属的应用程序系列的名称。
- **应用程序。**显示更新所属的应用程序的名称。

- 语言。显示更新本地化的语言。
- 未分配安装（新版本）。显示更新是否具有“未分配安装（新版本）”状态。
- 需要先决条件安装。显示更新是否具有“需要安装先决条件”状态。
- 下载模式。显示更新下载的模式。
- 是补丁。显示更新是否为补丁。
- 未安装。显示更新是否具有“未安装”状态。

将安装包分发至从属管理服务器

Kaspersky Security Center 允许您[创建安装包](#)用于卡巴斯基应用程序和第三方应用程序，以及将安装包分发至客户端设备并从包中安装应用程序。要优化主管理服务器上的负载，您可以将安装包分发至从属管理服务器。之后，从属服务器将安装包传输到客户端设备，然后您可以在客户端设备上远程安装应用程序。

要将安装包分发至从属管理服务器：

1. 请确保从属管理服务器连接至主管理服务器。
2. 在主菜单中，转到设备 → 任务。
将显示任务列表。
3. 单击“添加”按钮。
“新任务向导”启动。遵照向导的说明。
4. 在“新任务”页面，从“应用程序”下拉列表中选择“Kaspersky Security Center”。然后，从“任务类型”下拉列表中选择“分发安装包”，指定任务名称。
5. 通过以下方式之一选择任务分配到的设备：
 - 如果要为特定管理组中的所有从属管理服务器创建任务，选择该组，然后为它创建组任务。
 - 如果要为特定的从属管理服务器创建任务，选择这些服务器，然后为它们创建任务。
6. 在“分发的安装包”页面，选择要复制到从属管理服务器的安装包。
7. 指定一个账户，以该账户来运行“分发安装包”任务。您可以使用您的账户并保持“默认账户”选项为启用状态。或者，您可以指定另一个用于运行该任务并具有必要访问权限的账户。为此，请选择“指定账户”选项，然后输入该账户的凭据。
8. 在“完成任务创建”页面，您可以启用“创建完成时打开任务详情”选项来打开任务属性窗口，然后修改默认[任务设置](#)。或者，您可以稍后随时配置任务设置。
9. 单击“完成”按钮。
为了将安装包分发至从属管理服务器而创建的任务显示在任务列表中。
10. 您可以手动运行该任务，或者等待任务按照您在任务设置中指定的时间表启动。

任务完成后，所选的安装包将复制到指定的从属管理服务器。

指定 Unix 设备上的远程安装设置

使用远程安装任务在 Unix 设备上安装应用程序时，可以为该任务指定 Unix 特定的设置。创建任务后，这些设置在任务属性中可用。

要为远程安装任务指定 Unix 特定的设置：

1. 在主菜单中，转到“设备 → 任务”。
2. 单击要为其指定 Unix 特定设置的远程安装任务的名称。
任务属性窗口打开。
3. 转到“应用程序设置”→“Unix 特定的设置”。
4. 指定下列设置：

- [为根账户设置密码\(仅对通过 SSH 的部署\)](#)^②

如果在目标设备上不指定密码就无法使用 `sudo` 命令，则选择此选项，然后指定 `root` 账户的密码。Kaspersky Security Center 会将密码以加密形式传输到目标设备，解密密码，然后以具有指定密码的 `root` 账户的身份启动安装过程。

Kaspersky Security Center 不会使用该账户或指定的密码创建 SSH 连接。

- [指定目标设备上具有执行权限的临时文件夹的路径\(仅对通过 SSH 的部署\)](#)^②

如果目标设备上的 `/tmp` 目录没有执行权限，则选择此选项，然后指定具有执行权限的目录路径。Kaspersky Security Center 使用指定的目录作为通过 SSH 进行访问的临时目录。应用程序会将安装包放在该目录中并运行安装过程。

5. 单击“保存”按钮。

指定的任务设置即被保存。

移动设备管理

通过 Kaspersky Security Center 的移动设备保护的管理通过使用移动设备管理功能运行，这需要专用授权许可。如果您要管理组织员工拥有的移动设备，请启用和配置移动设备管理。

移动设备管理可让您管理员工的 Android 设备。保护由设备上安装的 Kaspersky Endpoint Security for Android 移动应用程序提供。此移动应用程序可确保保护移动设备免受 Web 威胁、病毒和其他构成威胁的程序的侵害。要通过 Kaspersky Security Center 13.1 Web Console 进行集中管理，您必须在安装了 Kaspersky Security Center 13.1 Web Console 的设备上安装以下 Web 管理插件：

- Kaspersky Security for Mobile 插件

- Kaspersky Endpoint Security for Android 插件

有关移动设备的保护部署和管理的信息，请参阅 [Kaspersky Security for Mobile 帮助](#)。

在 Kaspersky Security Center 13.1 Web Console 中修改移动设备管理设置

要修改移动设备管理设置：

1. 在主菜单，单击所需的管理服务器名称旁边的“设置”图标 (⚙️)。管理服务器属性窗口将打开。
2. 在“常规”选项卡上，选择“附加端口”区域。
3. 修改[相关设置](#)：

- [为移动设备打开端口](#)

如果启用该选项，则将在管理服务器上打开移动设备端口。
仅在已安装移动设备管理组件时才可以使用移动设备端口。
如果未启用该选项，则管理服务器上的移动设备端口将不被使用。
默认情况下已禁用该选项。

- [移动设备同步端口](#)

用于连接移动设备到管理服务器的端口号。默认端口号是 13292。
使用十进制系统记录。

- [移动设备激活端口](#)

用于将 Kaspersky Endpoint Security for Android 连接到 Kaspersky 激活服务器的端口。
默认端口号是 17100。

4. 单击“保存”按钮。

移动设备现在可以连接到管理服务器。

替换第三方安全应用程序

通过 Kaspersky Security Center 进行 Kaspersky 安全应用程序的安装可能需要卸载与正在安装的应用程序不兼容的第三方软件。Kaspersky Security Center 提供几种卸载第三方应用程序的方法。

通过使用安装程序卸载不兼容应用程序

该选项仅在基于 Microsoft 管理控制台的管理控制台可用。

卸载不兼容应用程序的安装程序方法被各种应用程序支持。如果在该安全应用程序安装包的属性窗口中选中了（“不兼容的应用程序”区域）“自动卸载不兼容的应用程序”选项，在安全应用程序安装之前，所有不兼容的应用程序被自动卸载。

当配置应用程序远程安装时卸载不兼容应用程序

您可以在配置安全应用程序远程安装时启用“自动卸载不兼容的应用程序”选项。在基于 Microsoft Management Console (MMC) 的管理控制台，该选项在远程安装向导可用。在 Kaspersky Security Center 13.1 Web Console，您可以在保护部署向导中找到该选项。当该选项被启用时，Kaspersky Security Center 在安装安全应用程序到受管理设备之前卸载不兼容的应用程序。

说明：

- 管理控制台：[使用远程安装向导安装应用程序](#)
- Kaspersky Security Center 13.1 Web Console：[安装前卸载不兼容的应用程序](#)

通过专用任务卸载不兼容的应用程序

要卸载不兼容的应用程序，使用[远程卸载应用程序](#)任务。该任务应该在安全应用程序安装任务运行之前运行在设备。例如，在安装任务中，您可以选择计划类型“在完成其他任务时”，这里，其他任务就是“远程卸载应用程序”。

该卸载方法在安全应用程序无法正确卸载不兼容应用程序时是很有用的。

管理控制台操作说明：[创建任务](#)。

发现网络设备

该部分描述网络设备的搜索和发现。

Kaspersky Security Center 允许您按照指定规则查找设备。您可以保存搜索结果到文本文件。

搜索和发现功能允许您查找以下设备：

- Kaspersky Security Center 管理服务器及其从属管理服务器的管理组中的受管理设备。
- 由 Kaspersky Security Center 管理服务器及其从属管理服务器管理的未分配设备。

情景：发现网络设备

您必须在安装安全应用程序之前执行设备发现。当所有网络设备被发现时，您可以接收它们的信息并通过策略管理。常规网络轮询用于发现是否有新设备以及先前发现的设备是否仍在网络中。

网络设备发现分步骤进行：

1 初始设备发现

快速启动向导通过[初始设备发现](#)指引您，并帮助您查找网络设备，例如计算机、平板电脑和移动电话。您也可以[手动](#)执行设备发现。

2 配置未来轮询

决定您要定期使用哪些[发现类型](#)。确保该类型被启用且轮询计划满足您组织的需要。当配置轮询计划时，使用[建议的网络轮询频率](#)。

3 设置规则以添加发现的设备到管理组（可选）

如果新设备出现在您的网络中，则它们将在定期轮询期间被发现，并自动包含在“未分配的设备”组中。如果需要，可以设置自动[将这些设备移至](#)“受管理设备”组的规则。您也可以建立[保留规则](#)。

如果您跳过该规则设置步骤，所有新发现的设备都将转到“未分配的设备”组并保留在那里。如果需要，可以手动将这些设备移动到“受管理设备”组。如果您手动将这些设备移动到“受管理设备”组，您可以分析每台设备的信息并决定您是否要将其移动到管理组以及移动到哪个组。

结果

完成方案可以导致如下：

- Kaspersky Security Center 管理服务器发现网络中的设备并提供您它们的信息。
- 未来轮询被设置并根据指定的计划工作。
- 新发现的设备根据配置的规则被安排。（或者，如果未配置任何规则，设备将保留在“未分配的设备”组）。

设备发现

该部分描述了 Kaspersky Security Center 中可用的设备发现类型并给出使用每种类型的信息。

管理服务器通过常规轮询接收网络结构信息和网络设备信息。信息被记录到管理服务器数据库。管理服务器可使用下列类型的轮询：

- **Windows 网络轮询**管理服务器可以执行两种 Windows 网络轮询：快速和完整。在快速轮询过程中，管理服务器只从所有网络域和工作组中设备的 NetBIOS 名称列表检索信息。在完整轮询中，需要每台客户端设备的跟多信息，例如操作系统名称、IP 地址、DNS 名称和 NetBIOS 名称。默认下，快速和完整轮询都被启用。Windows 网络轮询可能发现设备失败，例如，如果端口 UDP 137、UDP 138、TCP 139 在路由器上或被防火墙关闭。
- **活动目录轮询**管理服务器接收活动目录单元结构以及活动目录组中设备的 DNS 名称的信息。默认情况下已启用该轮询类型。如果您使用活动目录，我们建议您使用活动目录轮询；否则，管理服务器不发现任何设备。如果您使用活动目录但是一些网络设备不列为成员，这些设备无法通过活动目录轮询发现。
- **IP 范围轮询**管理服务器使用 ICMP 包或 NBNS 协议轮询指定的 IP 范围，并编制一组完整的关于这些 IP 范围内的设备的数据。默认情况下已禁用该轮询类型。如果您使用 Windows 网络轮询和/或活动目录轮询，不建议您使用该轮询类型。

如果设置并启用了[设备移动规则](#)，则新发现的设备将自动包含在“受管理设备”组中。如果未启用移动规则，新发现的设备将自动包含在“未分配的设备”组。

您可以为每种类型修改设备发现设置。例如，您可能想要修改轮询计划或者设置是否轮询整个活动目录森林还是仅指定域。

Windows 网络轮询

关于 Windows 网络轮询

在快速轮询过程中，管理服务器只从所有网络域和工作组中设备的 NetBIOS 名称列表检索信息。在完整轮询中，以下信息被从每个客户端设备请求：

- 操作系统名称
- IP 地址
- DNS 名称
- NetBIOS 名称

快速轮询和完整轮询都需要以下：

- 端口 UDP 137/138、TCP 139、UDP 445、TCP 445、必须在网络中可用。
- 必须使用 Microsoft Computer Browser 服务，且主浏览器计算机必须在管理服务器上启用。
- 必须使用 Microsoft Computer Browser 服务，且主浏览器计算机必须在客户端设备上启用：
 - 至少一台设备上，如果网络设备数量不超过 32。
 - 对每 32 台网络设备至少一台设备上。

完整轮询仅在快速轮询至少运行了一次时可以运行。

查看和修改 Windows 网络轮询设置

要修改 Windows 网络轮询属性：

1. 在主菜单中，转到“发现和部署 → 发现 → Windows 域”。
2. 单击“属性”按钮。
Windows 域属性窗口将开启。
3. 通过使用“启用 Windows 网络轮询”切换按钮启用或禁用 Windows 网络轮询。
4. 配置轮询计划。默认下，快速轮询每 15 分钟运行一次，完整轮询每 60 分钟运行一次。
轮询计划选项：

- [每 N 天](#)

轮询定期运行，按照指定天数间隔，从指定的日期和时间开始。
默认下，轮询每天运行一次，从当前系统日期和时间开始。

- [每 N 分钟](#)

轮询定期运行，按照指定分钟间隔，从指定的时间开始。

- [按星期中的天数](#)

轮询定期运行，在指定星期的指定时间。

- [每个月在所选周的指定天](#)

轮询定期运行，在指定月日的指定时间。

- [运行错过的任务](#)

如果在计划轮询期间管理服务器被切换掉或不可用，管理服务器可以在切换回来后立即启动轮询，或者等待下次计划轮询。

如果启用该选项，管理服务器在它切换回来后立即启动轮询。

如果禁用该选项，管理服务器等待下一次计划轮询。

默认情况下已禁用该选项。

5. 单击“保存”按钮。

属性被保存并应用到所有发现的 Windows 域和工作组。

手动运行轮询

要立即运行轮询，

单击“开始快速轮询”或“开始完整轮询”。

轮询完成后，您可以通过选中域名旁边的复选框，然后单击“设备”按钮，在“**Windows 域**”页面查看发现的设备列表。

活动目录轮询

如果您使用活动目录则使用活动目录轮询；否则，建议使用其他类型的轮询。如果您使用活动目录但是一些网络设备不列为成员，这些设备无法通过使用活动目录轮询发现。

Kaspersky Security Center 发送请求到域控制器并接收活动目录设备结构。活动目录轮询按小时执行。

浏览和修改活动目录轮询设置

要浏览和修改活动目录轮询设置：

1. 在主菜单中，转到“发现和部署 → 发现 → 活动目录”。

2. 单击“属性”按钮。

活动目录属性窗口打开。

3. 在活动目录属性窗口，您可以定义以下设置：

- a. 使用开关按钮开启或关闭活动目录轮询。
- b. 更改轮询计划。
默认间隔是一小时。下次轮询接收的数据替换旧数据。
- c. 配置高级设置以选择轮询范围：

- Kaspersky Security Center 所属的活动目录域
- Kaspersky Security Center 所属的域森林
- 活动目录域的指定列表

要添加域到轮询范围，选择域选项，点击添加按钮，然后指定域控制器地址和访问它的账户名称密码。

4. 要应用新设置，请单击保存按钮。

新设置被应用到活动目录轮询。

手动运行轮询

要立即运行轮询，

单击“开始轮询”。

查看活动目录轮询结果

要查看活动目录轮询结果：

1. 在主菜单中，转到“发现和部署 → 发现 → 活动目录”。
发现的组织单元列表被显示。
2. 如果您希望，选择组织单元，然后单击“设备”按钮。
组织单元中的设备列表被显示。

您可以搜索列表和过滤结果。

IP 范围轮询

开始，Kaspersky Security Center 从其所在设备的网络设置获取 IP 轮询范围。如果设备地址是 192.168.0.1 且子网掩码是 255.255.255.0，Kaspersky Security Center 自动包含网络 192.168.0.0/24 到轮询地址。Kaspersky Security Center 从 192.168.0.1 到 192.168.0.254 之间轮询所有地址。

如果您使用 Windows 网络轮询和/或 Active Directory 轮询，不建议使用 IP 范围轮询。

Kaspersky Security Center 可以通过反向 DNS 查找或使用 NBNS 协议轮询 IP 范围：

- 反向 DNS 查找

Kaspersky Security Center 尝试使用标准 DNS 请求为指定范围的每个 IP 地址执行反向名称解析到 DNS 名称。如果该操作成功，服务器发送 ICMP ECHO REQUEST（和 ping 命令相同）到所接收名称。如果设备响应，其信息被添加到 Kaspersky Security Center 数据库。反向名称解析对于排除具有 IP 地址但不是计算机的网络设备是必要的，例如网络打印机或路由器。

该轮询方法依赖正确配置的本地 DNS 服务。它必须具有反向查询域。在使用活动目录的网络中，此类域被自动维护。但是在这些网络中，IP 子网轮询不比活动目录轮询提供更多信息。而且，小网络的管理员经常不配置反向查询区，因为它对许多网络服务来说是不必要的。由于所有这些原因，IP 子网轮询默认被禁用。

- **NBNS 协议**

如果由于某种原因无法在您的网络中进行反向名称解析，Kaspersky Security Center 将使用 NBNS 协议轮询 IP 地址范围。如果对某个 IP 地址的请求返回 NetBIOS 名称，则有关此设备的信息将添加到 Kaspersky Security Center 数据库。

浏览和修改 IP 范围轮询设置

要浏览和修改 IP 范围轮询设置：

1. 在主菜单中，转到“发现和部署 → 发现 → IP 范围”。
2. 单击“属性”按钮。
IP 轮询属性窗口将开启。
3. 通过使用“允许轮询”切换按钮启用或禁用 IP 轮询。
4. 配置轮询计划。默认下，IP 轮询每 420 分钟（七小时）运行一次。

当指定轮询间隔时，确保该设置不超过 [IP 地址生命周期](#) 参数值。如果 IP 地址在 IP 地址生命周期中不被轮询所验证，该 IP 地址被从轮询结果中自动删除。默认下，轮询结果的生命期是 24 小时，因为动态 IP 地址（使用 Dynamic Host Configuration Protocol (DHCP)）分配每 24 小时更改一次。

轮询计划选项：

- [每 N 天](#)

轮询定期运行，按照指定天数间隔，从指定的日期和时间开始。
默认下，轮询每天运行一次，从当前系统日期和时间开始。

- [每 N 分钟](#)

轮询定期运行，按照指定分钟间隔，从指定的时间开始。

- [按星期中的天数](#)

轮询定期运行，在指定星期的指定时间。

- [每个月在所选周的指定天](#)

轮询定期运行，在指定月日的指定时间。

- [运行错过的任务](#)

如果在计划轮询期间管理服务器被切换掉或不可用，管理服务器可以在切换回来后立即启动轮询，或者等待下次计划轮询。

如果启用该选项，管理服务器在它切换回来后立即启动轮询。

如果禁用该选项，管理服务器等待下一次计划轮询。

默认情况下已禁用该选项。

5. 单击“保存”按钮。

属性包保存并应用到所有 IP 范围。

手动运行轮询

要立即运行轮询，

单击“开始轮询”。

添加和修改 IP 范围

开始，Kaspersky Security Center 从其所在设备的网络设置获取 IP 轮询范围。如果设备地址是 192.168.0.1 且子网掩码是 255.255.255.0，Kaspersky Security Center 自动包含网络 192.168.0.0/24 到轮询地址。Kaspersky Security Center 从 192.168.0.1 到 192.168.0.254 之间轮询所有地址。您可以修改自动定义的 IP 范围或添加自定义 IP 范围。

要添加新 IP 范围：

1. 转到“发现和部署”→“发现”→“IP 范围”。
2. 要添加新 IP 范围，请单击“添加”按钮。
3. 在打开的窗口，指定以下设置：

- **IP 范围名称** 

IP 范围名称。您可能想指定 IP 范围本身作为名称，例如，“192.168.0.0/24”。

- **IP 间隔或子网地址和掩码** 

通过指定开始和结束地址或子网地址和子网掩码设置 IP 范围。您也可以通过点击“浏览”按钮选择现有 IP 范围之一。

- **IP 地址生命周期(小时)** 

当指定该参数时，确保它超过轮询计划中设置的轮询间隔。如果 IP 地址在 IP 地址生命周期中不被轮询所验证，该 IP 地址被从轮询结果中自动删除。默认情况下，轮询结果的生命期是 24 小时，因为动态 IP 地址（使用 Dynamic Host Configuration Protocol (DHCP) 分配）每 24 小时更改一次。

4. 如果要轮询已添加的子网或区间，则选择“启用 IP 范围轮询”。否则，您添加的子网或间隔将不被轮询。

5. 单击“保存”按钮。

新 IP 范围被添加到 IP 范围列表。

您可以使用“开始轮询”按钮分别对每个 IP 范围运行轮询。轮询完成后，可以使用“设备”按钮查看发现的设备列表。默认下，轮询结果的寿命是 24 小时，且等于 IP 地址生命周期设置。

要添加子网到现有 IP 范围：

1. 转到“发现和部署”→“发现”→“IP 范围”。

2. 单击您要添加到子网的 IP 范围名称。

3. 在打开的窗口中，单击“添加”按钮。

4. 通过使用地址或者掩码指定子网，或者通过使用 IP 范围中的第一个和最后一个 IP 地址。或者，单击“浏览”按钮来添加一个现有子网。

5. 单击“保存”按钮。

新子网被添加到 IP 范围。

6. 单击“保存”按钮。

IP 范围的新设置被保存。

您可以添加无限多的子网。命名 IP 范围不被允许重叠，IP 范围中的非命名子网没有此限制。您可以对每个 IP 范围独立启用和禁用轮询。

为未分配的设备配置保留规则

Windows 网络轮询完成后，发现的设备被放置到“未分配的设备”管理组的子组。该管理组可以在“发现和部署”→“发现”→“Windows 域”中找到。“Windows 域”文件夹是父组。它包含以对应域为名称的子组和轮询过程中发现的工作组。父组可能也包含移动设备管理组。您可以为父组和每个子组配置未分配的设备的保留规则。保留规则不取决于设备发现设置并在设备发现被禁用时也工作。

要为未分配的设备配置保留规则：

1. 在主菜单中，转到“发现和部署 → 发现 → Windows 域”。

2. 执行以下操作之一：

- 要配置父组的设置，请单击“属性”按钮。

Windows 域属性窗口将开启。

- 要配置子组设置，单击其名称。

子组属性窗口将开启。

3. 定义下列设置：

- [当设备处于非活动状态超过指定天数时，从组中删除设备](#) 

如果启用该选项，您可以指定设备被从组中自动移除的时间间隔。默认下，该选项也被分发到子组。默认时间间隔是 7 天。

默认情况下已启用该选项。

- [从父组继承](#)

如果启用该选项，设备在当前组的保留期从父组继承且无法被更改。

该选项仅对子组可用。

默认情况下已启用该选项。

- [强制子组继承](#)

该设置值将被分发到子组，但在子组的属性中这些设置被锁定。

默认情况下已禁用该选项。

4. 单击“接受”按钮。

您的更改已保存并应用。

Kaspersky 应用程序：授权许可和激活

此部分描述了使用受管理 Kaspersky 应用程序的授权许可密钥时相关的 Kaspersky Security Center 功能。

Kaspersky Security Center 使您可以集中为客户端设备上的 Kaspersky 应用程序分发授权许可密钥、监控其使用情况，以及续订授权许可。

使用 Kaspersky Security Center 添加授权许可密钥时，该密钥的设置会保存在管理服务器上。应用程序会根据该信息生成一份授权许可密钥使用情况的报告，并通知管理员密钥属性中指定的授权许可期满日期，以及是否违反此限制。您可以在管理服务器设置内配置授权许可密钥使用情况的通知。

受管理应用程序的授权许可

安装到受管理设备上的 Kaspersky 应用程序必须通过将密钥文件或激活码应用到每个应用程序来获得授权。密钥文件或激活码可以按以下方法部署：

- 自动部署
- 受管理应用程序安装包
- 受管理应用程序的“添加授权许可密钥”任务
- 受管理应用程序的手动激活

您可以通过上面列出的任何方法添加新的活动或备用授权许可密钥。卡巴斯基应用程序当前使用一个活动密钥并存储一个备用密钥以在活动密钥到期后应用。您为其添加授权许可密钥的应用程序可定义密钥是活动密钥还是备用密钥。密钥定义不依赖于您用于添加新授权许可密钥的方法。

自动部署

如果您使用不同的受管理应用程序，且您必须将特定密钥文件或激活码部署到设备，请选择其他方法部署激活码或密钥文件。

Kaspersky Security Center 允许您自动部署可用授权许可密钥到设备。例如，三个授权许可密钥被存储在管理服务库。您已为所有三个授权许可密钥选择了自动分发授权许可密钥到受管理设备复选框。Kaspersky 安全应用程序—例如，Kaspersky Endpoint Security for Windows—被安装到组织设备。发现必须部署授权许可密钥的新设备。应用程序决定，例如，存储库中的两个授权许可密钥可以被部署到设备：授权许可密钥 *Key_1* 和授权许可密钥 *Key_2*。这些授权许可密钥之一被部署到设备。此种情况下，无法预见两个授权许可密钥中的哪个将被部署到设备，因为自动部署授权许可密钥不提供给任何管理员活动。

当部署授权许可密钥时，设备为该授权许可密钥重新计算。您必须确保部署授权许可密钥的设备数量不超过授权许可限制。如果 设备数量超过授权许可限制，所有不被授权许可覆盖的设备将被分配 *严重* 状态。

部署之前，密钥文件或激活码必须添加到管理服务库。

说明：

- 管理控制台：
 - [添加授权许可密钥到管理服务库](#)
 - [自动分发授权许可密钥](#)

或

- Kaspersky Security Center 13.1 Web Console:
 - [添加授权许可密钥到管理服务库](#)
 - [自动分发授权许可密钥](#)

添加密钥文件或激活码到受管理应用程序安装包

对于安全应用程序，该选项不被推荐。添加到安装包的密钥文件或激活码可能被盗用。

如果您使用安装包安装受管理应用程序，您可以在该安装包中或在应用程序策略中指定激活码或密钥文件。授权许可密钥将在下一次设备与管理服务器同步时被部署到受管理应用程序。

说明：

- 管理控制台：
 - [创建安装包](#)
 - [安装应用程序到客户端设备](#)

或

- Kaspersky Security Center 13.1 Web Console: [添加授权许可密钥到安装包](#)

通过为受管理应用程序添加授权许可密钥任务来进行部署

如果您选择使用为受管理应用程序添加授权许可密钥任务，您可以选择要部署到设备的授权许可密钥并以任何便捷的方法选择设备—例如，通过选择管理组或设备分类。

部署之前，密钥文件或激活码必须添加到管理服务器存储库。

说明：

- 管理控制台：
 - [添加授权许可密钥到管理服务器存储库](#)
 - [部署授权许可密钥到客户端设备](#)

或

- Kaspersky Security Center 13.1 Web Console:
 - [添加授权许可密钥到管理服务器存储库](#)
 - [部署授权许可密钥到客户端设备](#)

手动添加激活码或密钥文件到设备

您可以激活本地安装的 Kaspersky 应用程序，通过使用应用程序界面提供的工具。请参考已安装应用程序的文档。

添加授权许可密钥到管理服务器存储库

要添加授权许可密钥到管理服务器存储库：

1. 在主菜单中，转到“操作 → 授权许可 → Kaspersky 授权许可”。
2. 单击“添加”按钮。
3. 选择您要添加的内容：
 - 添加密钥文件
单击“选择密钥文件”按钮并浏览到您要添加的 .key 文件。
 - 输入激活码
在文本字段指定激活码并单击“发送”按钮。
4. 单击“关闭”按钮。

授权许可密钥或几个授权许可密钥被添加到管理服务器存储库。

部署授权许可密钥到客户端设备

Kaspersky Security Center 13.1 Web Console 允许您使用 *授权许可密钥分发任务* 将授权许可密钥分发至客户端设备。

部署前，添加授权许可密钥到 [管理服务器存储库](#)。

要将授权许可密钥分发至客户端设备，请执行以下操作：

1. 在主菜单中，转到 **设备** → **任务**。
2. 单击“添加”。
“添加任务向导”启动。
3. 选择您要添加授权许可密钥的应用程序。
4. 在“任务类型”列表中选择“添加授权许可密钥”。
5. 请按照向导的步骤进行操作。
6. 如果要修改默认任务设置，请启用“完成任务创建”页面上的“创建完成时打开任务详情”选项。如果您不启用该选项，任务使用默认设置创建。您可以稍后随时修改默认设置。
7. 单击“创建”按钮。
任务被创建并显示在任务列表。
8. 要运行任务，请在任务列表中选择它，然后单击“开始”按钮。

当任务完成时，授权许可密钥被部署到所选设备。

自动分发授权许可密钥

如果密钥位于管理服务器上的授权许可密钥存储区中，则 Kaspersky Security Center 允许将这些授权许可密钥自动分发至受管理设备。

要将授权许可密钥自动分发至受管理设备，请执行以下操作：

1. 在主菜单中，转到 **操作** → **授权许可** → **Kaspersky 授权许可**。
2. 选择您要自动发布到设备的授权许可密钥名称。
3. 在打开的授权许可密钥属性窗口中，将切换按钮切换到“自动部署授权许可密钥”。
4. 单击“保存”按钮。

授权许可密钥将被自动分发到所有兼容设备。

授权许可密钥分发是通过网络代理执行的。没有为应用程序创建授权许可密钥分发任务。

在自动分发授权许可密钥过程中，授权许可对设备数量的限制得到考虑。授权许可限制在授权许可密钥属性中设置。如果达到授权许可限制，对该授权许可密钥的分发自动停止。

如果您对用于激活受管理设备上的应用程序的订阅授权许可密钥指定了“自动部署授权许可密钥”选项，并且同时拥有有效的试用版授权许可密钥，那么您的试用版授权许可密钥将在到期日期前八天自动替换为订阅授权许可密钥。

查看使用中授权许可密钥的相关信息

要查看添加到管理服务器存储库的授权许可密钥列表：

在主菜单中，转到“操作 → 授权许可 → Kaspersky 授权许可”。

显示的列表包含添加到管理服务器存储库的密钥文件和激活码。

要查看关于授权许可密钥的详细信息：

1. 在主菜单中，转到“操作 → 授权许可 → Kaspersky 授权许可”。
2. 点击所需授权许可密钥的名称。

在打开的授权许可密钥属性窗口，您可以查看：

- 在“常规”选项卡上—关于授权许可密钥的主要信息
- 在“设备”选项卡上—授权许可密钥用于激活已安装 Kaspersky 应用程序的客户端设备列表

要查看哪些授权许可密钥被部署到特定客户端设备：

1. 在主菜单中，转到设备 → 受管理设备。
2. 点击所需设备的名称。
3. 在打开的设备属性窗口中，选择“应用程序”选项卡。
4. 点击您要查看其授权许可密钥信息的应用程序名称。
5. 在打开的应用程序属性窗口中，选择“常规”选项卡，然后打开“授权许可”区域。

将显示有关活动和备用授权许可密钥的主要信息。

为了定义虚拟管理服务器授权许可密钥的最新设置，管理服务器每天至少发送一次请求到 Kaspersky 激活服务器。

从存储库删除授权许可密钥

当您为管理服务器附加功能（例如[漏洞和补丁管理](#)或[移动设备管理](#)）删除活动授权许可密钥时，对应功能变得不可用。如果添加了备用授权许可密钥，则删除先前的活动授权许可密钥后，备用授权许可密钥将自动变为活动授权许可密钥。

当您删除部署到受管理设备上的活动授权许可密钥时，应用程序将继续工作在受管理设备。

要从管理服务器存储库中删除密钥文件或激活码：

1. 在主菜单中，转到“操作 → 授权许可 → **Kaspersky 授权许可**”。
2. 选择要从存储库中删除的密钥文件或激活码。
3. 单击“删除”按钮。
4. 单击“确定”按钮确认操作。

所选密钥文件或激活码即从存储库中删除。

您可以再次[添加](#)一个已删除的授权许可密钥或添加一个新授权许可密钥。

撤销对最终用户授权许可协议的同意

如果您决定停止保护某些客户端设备，可以撤销任何受管理 Kaspersky 应用程序的最终用户授权许可协议 (EULA)。您必须先卸载所选应用程序，再撤销其 EULA。

要撤销受管理 Kaspersky 应用程序的 EULA：

1. 在管理服务器属性窗口中的“常规”选项卡上，选择“最终用户授权许可协议”区域。
将显示在创建安装包时、无缝安装更新时或部署 Kaspersky Security for Mobile 时接受的 EULA 列表。
2. 在该列表中，选择要撤销的 EULA。
您可以查看 EULA 的以下属性：
 - EULA 的接受日期
 - 接受 EULA 的用户名
3. 单击任意 EULA 的接受日期以打开其属性窗口，其中显示以下数据：
 - 接受 EULA 的用户名
 - EULA 的接受日期
 - EULA 的唯一标识符 (UID)
 - EULA 的全文
 - 链接到 EULA 的对象（安装包、无缝更新、移动应用程序）列表以及各自的名称和类型
4. 在 EULA 属性窗口的下部，单击“撤回授权许可协议”按钮。

如果存在任何对象（安装包以及各自的任务）阻止撤销 EULA，则会显示相应通知。在删除这些对象之前，无法继续撤销。

在打开的窗口中，系统提示您必须先卸载与 EULA 对应的 Kaspersky 应用程序。

5. 单击按钮以确认撤销。

EULA 即被撤销。它不再显示在“最终用户授权许可协议”区域的授权许可协议列表中。EULA 属性窗口关闭；不再安装应用程序。

续订 Kaspersky 应用程序授权许可

您可以续订已到期或即将到期（少于 30 天内）的 Kaspersky 应用程序授权许可。

要续订到期的授权许可或即将到期的授权许可：

1. 做以下之一：

- 在主菜单中，转到“操作 → 授权许可 → Kaspersky 授权许可”。
- 在主菜单中，转到“监控和报告”→“控制板”，然后单击通知旁边的“查看即将到期的授权许可”链接。

“Kaspersky 授权许可”窗口打开，您可以在其中查看和续订授权许可。

2. 单击所需授权许可旁边的“续费授权许可”链接。

单击授权许可续订链接，即表示您同意向 Kaspersky 传输以下有关 Kaspersky Security Center 的信息：版本、您使用的本地化、软件授权许可 ID（即您要续订的授权许可 ID）以及您是否通过合作伙伴公司购买了授权许可。

3. 在打开的授权许可续订服务窗口中，按照说明续订授权许可。

授权许可即被续订。

在 Kaspersky Security Center 13.1 Web Console 中，当授权许可即将到期时，会按照以下计划显示通知：

- 到期前 30 天
- 到期前 7 天
- 到期前 3 天
- 到期前 24 小时
- 授权许可到期后

配置网络保护

本节包含有关手动配置策略和任务、用户角色、构建管理组结构和任务层级的信息。

方案：配置网络保护

快速启动向导使用默认设置创建策略和任务。这些设置可能不是最佳的，甚至是组织不允许的。因此，我们建议您微调这些策略和任务并创建其他策略和任务（如果它们对于您的网络而言是必需的）。

先决条件

在您开始之前，确保您已做了如下：

- [安装了 Kaspersky Security Center 管理服务器](#)
- [安装了 Kaspersky Security Center 13.1 Web Console](#)
- 完成了 [Kaspersky Security Center 主安装方案](#)
- 完成了[快速启动向导](#)，或在“受管理设备”管理组中手动创建了以下策略和任务：
 - Kaspersky Endpoint Security 策略
 - 更新 Kaspersky Endpoint Security 的组任务
 - 网络代理策略

分阶段配置网络保护：

1 设置和传播 Kaspersky 应用程序策略和策略配置文件

要为安装在受管理设备上的 Kaspersky 应用程序配置和传播设置，您可以使用[两种不同的安全管理方法](#)—以设备为中心或以用户为中心。这两种方法也可以被合并。

2 配置任务以远程管理 Kaspersky 应用程序

检查使用快速启动向导创建的任务并按需要调整它们。

使用说明：[设置更新 Kaspersky Endpoint Security 的组任务](#)。

如果必要，[创建附加任务](#)以管理安装在客户端设备上的 Kaspersky 应用程序。

3 评估和限制数据库上的事件负载

受管理应用程序运行相关的事件信息将从客户端设备上传输并记录至管理服务器数据库。要降低管理服务器负载，请评估并限制可以存储在数据库中的最大事件数量。

使用说明：[设置最大事件数](#)。

结果

当您完成该方案时，您将通过配置 Kaspersky 应用程序、任务以及管理服务器接收的事件来保护您的网络：

- Kaspersky 应用程序是根据策略和策略配置文件配置的。
- 应用程序通过一组任务进行管理。
- 设置可以存储在数据库中的最大事件数。

当网络保护配置完成时，您可以继续[配置 Kaspersky 数据库和应用程序的常规更新](#)。

关于以设备为中心和以用户为中心的安全管理方法

您可以从设备功能的立场和从用户角色的立场管理安全设置。第一种方法叫做[以设备为中心的安全管理](#)，第二种叫做[以用户为中心的安全管理](#)。要应用不同的应用程序设置到不同的设备，您可以使用两种方法的任意或组合。要实现以设备为中心的安全管理，您可以使用提供在基于 Microsoft Management Console 的管理控制台或 Kaspersky Security Center 13.1 Web Console 的工具。以用户为中心的安全管理仅可以通过 Kaspersky Security Center 13.1 Web Console 实现。

[以设备为中心的安全管理](#)使您可以根据特定于设备的功能将不同的安全应用程序设置应用于受管理设备。例如，您可以将不同的设置应用于分配给不同管理组的设备。您还可以通过在活动目录中使用这些设备或通过它们的硬件规格来区分这些设备。

[以用户为中心的安全管理](#)使您可以将不同的安全应用程序设置应用于不同的用户角色。您可以创建多个用户角色，为每个用户分配合适的用户角色，并为具有不同角色的用户所拥有的设备定义不同的应用程序设置。例如，您可能要应用不同的应用程序设置到会计和人力资源（HR）人员的设备。结果，当实现了以用户为中心的安全管理时，每个部门—财务部门和人事部门—具有自己的 Kaspersky 应用程序设置配置。设置配置定义了哪些应用程序设置可以被用户更改以及哪些被强制设置并被管理员锁定。

通过使用以用户为中心的安全管理，您可以应用特别应用程序设置到单个用户。这可能用在员工在公司有独一无二角色或您要监控与个别人的设备相关的安全事故时。取决于该员工在公司的角色，您可以扩展或限制该员工更改应用程序设置的权限。例如，您可能要扩展在本地办公室管理客户端设备的系统管理员的权限。

您也可以组合以设备为中心的安全管理和以用户为中心的安全管理方法。例如，您可以为每个管理组配置特定的应用程序策略，然后为企业的一个或几个用户角色创建[策略配置文件](#)。此种情况下，策略和策略配置文件按照以下优先级进行应用：

1. 为以设备为中心的安全管理创建的策略被应用。
2. 它们根据策略配置文件属性被策略配置文件修改。
3. 策略被[与用户角色关联的策略配置文件](#)修改。

策略设置和传播：以设备为中心的方法

当您完成该方案后，应用程序将在所有受管理设备上被配置，与您定义的应用程序策略和策略配置文件一致。

先决条件

在开始之前，确保已[安装 Kaspersky Security Center 管理服务器](#)和[Kaspersky Security Center 13.1 Web Console](#)（选装）。如果您安装了 Kaspersky Security Center 13.1 Web Console，您可能也想考虑[以用户为中心的安全管理](#)作为以设备为中心的安全管理的备选或附加选项。

阶段

以设备为中心的 Kaspersky 应用程序管理方案包含以下步骤：

- 1 配置应用程序策略

通过为每个应用程序创建[策略](#)来配置安装在受管理设备上的 Kaspersky 应用程序设置。策略集将被传播到客户端设备。

当您在快速启动向导中配置网络保护时，Kaspersky Security Center 为以下应用程序创建默认策略：

- Kaspersky Endpoint Security for Windows——适用于基于 Windows 的客户端设备
- Kaspersky Endpoint Security for Linux——适用于基于 Linux 的客户端设备

如果您通过使用该向导完成了配置过程，您不必为该应用程序创建新策略。转到 [Kaspersky Endpoint Security 策略的手动设置](#)。

如果您有几个管理服务器和/或管理组的层级结构，从属管理服务器和子管理组默认从主管理服务器继承策略。您可以强制子组和从属管理服务器的继承以防止上游策略设置的修改。如果您仅要一部分设置被强制继承，您可以在上游策略中锁定它们。剩余未锁定的设置将可以在下流策略中修改。创建的[策略层级](#)将允许您有效管理管理组中的设备。

说明：

- 管理控制台：[创建策略](#)
- Kaspersky Security Center 13.1 Web Console：[创建策略](#)

2 创建策略配置文件（可选）

如果您想让单一管理组中的设备在不同策略设置下运行，为这些设备创建[策略配置文件](#)。策略配置文件是策略设置的命名子集。该子集随带策略在大设备上分发，在特别条件[配置文件激活条件](#)下将其补充。配置文件仅包含与“基本”策略不同的设置，并在受管理设备上活动。

通过使用配置文件激活条件您可以应用不同的策略配置文件，例如，到特定单元中的设备或到活动目录安全组，具有特别硬件配置或被特别[标签](#)标记。使用标签过滤满足特别标准的设备。例如，您可以创建叫做 *Windows* 的标签，使用该标签标记所有运行 Windows 操作系统的设备，然后指定该标签作为策略配置文件激活条件。结果，安装在所有 Windows 设备上的 Kaspersky 应用程序将被使用它们自己的策略配置文件管理。

说明：

- 管理控制台：
 - [创建策略配置文件](#)
 - [创建策略配置文件激活规则](#)
- Kaspersky Security Center 13.1 Web Console：
 - [创建策略配置文件](#)
 - [创建策略配置文件激活规则](#)

3 传播策略和策略配置文件到受管理设备

默认情况下，管理服务器每 15 分钟自动与受管理设备同步一次。您可以避免自动同步并通过使用[强制同步](#)命令手动运行同步。在您创建或更改策略或策略配置文件后，也会强制同步。同步过程中，新的或更改的策略和策略配置文件被传播到受管理设备。

如果您使用 Kaspersky Security Center 13.1 Web Console，您可以检查策略和策略配置文件是否被传送到设备。Kaspersky Security Center 在设备属性中指定传送日期和时间。

说明：

- 管理控制台：[强制同步](#)
- Kaspersky Security Center 13.1 Web Console：[强制同步](#)

结果

当以设备为中心的方案完成时，Kaspersky 应用程序根据指定的设置被配置并通过策略层级传播。

配置的应用程序策略和策略配置文件将被自动应用到添加到管理组的新设备。

策略设置和传播：以用户为中心的方法

本节介绍以用户为中心的集中配置安装到受管理设备上的 Kaspersky 应用程序的方案。当您完成该方案后，应用程序将在所有受管理设备上被配置，与您定义的应用程序策略和策略配置文件一致。

此方案可通过 Kaspersky Security Center Web Console 版本 13 或更高版本实施。

先决条件

在开始之前，确保已成功安装 [Kaspersky Security Center 管理服务器](#) 和 [Kaspersky Security Center 13.1 Web Console](#)，并已完成 [主要安装方案](#)。您可能要考虑 [以设备为中心的安全管理](#) 作为以用户为中心的方案的附加选项。了解更多 [两个管理方法](#) 的详情。

过程

以用户为中心的 Kaspersky 应用程序管理方案包含以下步骤：

1 配置应用程序策略

通过为每个应用程序创建 [策略](#) 来配置安装在受管理设备上的 Kaspersky 应用程序设置。策略集将被传播到客户端设备。

当您在快速启动向导配置您网络的保护时，Kaspersky Security Center 为 Kaspersky Endpoint Security 创建默认策略。如果您通过使用该向导完成了配置过程，您不必为该应用程序创建新策略。转到 [Kaspersky Endpoint Security 策略的手动设置](#)。

如果您有几个管理服务器和/或管理组的层级结构，从属管理服务器和子管理组默认从主管理服务器继承策略。您可以强制子组和从属管理服务器的继承以防止上游策略设置的修改。如果您仅要一部分设置被强制继承，您可以在 [在上游策略中锁定它们](#)。剩余未锁定的设置将可以在下流策略中修改。创建的 [策略层级](#) 将允许您有效管理管理组中的设备。

说明： [创建一个策略](#)

2 指定设备所有者

分配受管理设备到对应用户。

说明： [指派用户作为设备所有者](#)

3 为您的企业定义用户角色

联想您企业的员工所做的不同工作。您必须根据他们的角色划分所有员工。例如，您可以按照部门、专业或职位划分他们。然后您将需要为每个组创建用户角色。记住，每个用户角色将拥有其自己的策略配置文件，包含该角色特有的应用程序设置。

4 创建用户角色

为每个员工组创建和配置用户角色或使用预定义用户角色。用户角色将包含到应用程序功能的访问权限组。

说明: [创建一个用户角色](#)

5 定义每个用户角色范围

对于每个创建的用户角色, 定义用户和/或安全组以及管理组。与用户角色关联的设置仅应用到属于该角色用户的设备, 以及仅在这些设备属于与该角色关联的组(包括子组)时。

说明: [编辑用户角色范围](#)

6 创建策略配置文件

为您企业中的每个用户角色创建[策略配置文件](#)。策略配置文件决定了哪些设置将被根据用户角色应用到用户设备上的应用程序。

说明: [创建一个策略配置文件](#)

7 关联策略配置文件与用户角色

关联创建的策略配置文件与用户角色。此后: 策略配置文件对具有特定角色的用户活动。策略配置文件中配置的设置将被应用到安装于用户设备上的 Kaspersky 应用程序。

说明: [关联策略配置文件到角色](#)

8 传播策略和策略配置文件到受管理设备

默认情况下, 管理服务器每 15 分钟自动与受管理设备同步一次。同步过程中, 新的或更改的策略和策略配置文件被传播到受管理设备。您可以避免自动同步并通过使用强制同步命令手动运行同步。一旦同步完成, 策略和策略配置文件被传送和应用到安装的 Kaspersky 应用程序。

您可以检查策略和策略配置文件是否被传送到了设备。Kaspersky Security Center 在设备属性中指定传送日期和时间。

说明: [强制同步](#)

结果

当以用户为中心的方案完成时, Kaspersky 应用程序根据指定的设置被配置并通过策略和策略配置文件层级传播。

对于新用户, 您将必须创建新账户, 分配一个创建的用户角色, 并分配设备到用户。配置的应用程序策略和策略配置文件将被自动应用到该用户的新设备。

网络代理策略设置

若配置网络代理策略:

1. 转到“设备”→“策略和配置文件”。
2. 单击网络代理策略的名称。

网络代理策略的属性窗口打开。

常规

在该选项卡上, 可以修改策略状态并指定策略设置的继承:

- 在“策略状态”下, 可以选择一种策略模式:

- [活动](#)

如果选择该选项，策略将变为活动状态。
默认情况下已选定该选项。

- [不活动](#)

如果选择该选项，策略将变为不活动状态，但它仍然存储在“策略”文件夹中。如果需要，您可以激活该策略。

- 在“设置继承”设置组中，您可以配置策略继承：

- [从父策略继承设置](#)

如果启用此选项，则策略设置值将从上一级组策略继承，因而被锁定。
默认情况下已启用该选项。

- [在子策略中强制继承设置](#)

如果启用此选项，则在应用策略更改之后，将执行以下操作：

- 策略设置的值将被传送到管理子组的策略，也就是子策略。
- 在每个子策略属性窗口常规区域的继承设置区块，将自动启用从父策略继承设置选项。

如果启用此选项，则子策略设置被锁定。
默认情况下已禁用该选项。

事件配置

通过该选项卡可以配置事件记录和事件通知。事件按照“事件配置”选项卡上以下区域中的重要级别进行分布：

- 功能失败
- 警告
- 信息

在每个区域中，事件类型列表显示在管理服务器上事件类型和默认事件存储的期限（天）。通过单击“属性”按钮，可以指定有关列表中选择的事件的事件记录和通知的设置。默认下，为整个管理服务器指定的[通用通知设置](#)被用于所有事件类型。然后，您可以更改所需事件类型的特别设置。

例如，在“警告”区域中，您可以配置 [发生了事故](#) 事件类型。此类事件可能会发生，例如，当 [分发点的可用磁盘空间](#) 小于 2 GB（至少需要 4 GB 才能远程安装应用程序和下载更新）。若要配置“发生了事故”事件，单击它并指定存储发生的事件的位置以及如何通知它们。

如果网络代理检测到事件，您可以使用[受管设备的设置](#)管理此事件。

应用程序设置

设置

在设置区域，您可以配置网络代理策略：

- [仅通过分发点分发文件](#)

如果启用此选项，则受管理设备上的网络代理只从分发点检索更新。

如果禁用此选项，则受管理设备上的网络代理[从分发点或管理服务器检索更新](#)。

请注意，受管理设备上的安全应用程序从每个安全应用程序的更新任务中设置的源检索更新。如果启用“仅通过分发点分发文件”选项，请确保在更新任务中将 Kaspersky Security Center 设置为更新源。

默认情况下已禁用该选项。

- [启用 NAP](#)

此选项已被弃用。我们不建议使用它。

如果选中该复选框，则 Kaspersky Security Center SHV (SHV) 被用于检查客户端设备上的系统健康状况。如果设备上安装了 Kaspersky Security Center SHV，则此复选框可用。

默认情况下已清除该选框。

- [事件队列的最大大小\(MB\)](#)

在该字段中，您可以指定事件队列可在驱动器上占据的最大空间。

默认值为 2 MB。

- [应用程序被允许在设备上检索策略扩展数据](#)

安装在受管理设备上的网络代理会将有关已应用的安全应用程序策略的信息传输到安全应用程序（例如，Kaspersky Endpoint Security for Windows）。您可以在安全应用程序界面查看传输的信息。

网络代理传输以下信息：

- 策略传输至受管理设备的时间
- 策略传输至受管理设备时的活动策略或漫游策略的名称
- 策略传输至受管理设备时包含受管理设备的管理组的名称和完整路径
- 活动策略配置文件列表

您可以使用该信息来确保将正确的策略应用于设备并用于故障排除。默认情况下已禁用该选项。

- [保护网络代理服务免遭非授权的卸载或终止，并防止设置更改](#)

网络代理被安装到受管理设备之后，没有所需权限组件无法被卸载或重新配置。网络代理服务无法被停止。

默认情况下已禁用该选项。

- [使用卸载密码](#)

如果启用此选项，则单击“修改”按钮可以指定网络代理远程卸载的密码。

默认情况下已禁用该选项。

存储库

在“存储库”区域，您可以选择将其信息从网络代理发送到管理服务器的对象类型。如果本区域中的某些设置被网络代理策略禁止，则您无法修改它们。“存储库”区域的设置仅在运行 Windows 的设备上可用：

- 已安装应用程序详情

- [包括补丁信息](#)

有关在客户端设备上安装的应用程序补丁的信息将发送到管理服务器。启用此选项可能会增加管理服务器和 DBMS 的负载，并导致数据库数据量的增加。

默认情况下已启用该选项。它仅适用于 Windows。

- [Windows Update 更新详情](#)

如果启用此选项，则有关客户端设备上必须安装的 Microsoft Windows Update 更新的信息将发送至管理服务器。

有时，即使禁用此选项，更新也会显示在“可用更新”区域的设备属性中。例如，如果组织的设备存在可被这些更新修复的漏洞，则可能出现这种情况。

默认情况下已启用该选项。它仅适用于 Windows。

- [软件漏洞和对应更新的详情](#)

如果启用此选项，则将有关在受管理设备上检测到的第三方软件（包括 Microsoft 软件）中的漏洞信息以及有关修复第三方漏洞（不包括 Microsoft 软件）的软件更新信息发送到管理服务器。

选择此选项（软件漏洞和对应更新的详情）会增加网络负载、管理服务器磁盘负载和网络代理资源消耗。

默认情况下已启用该选项。它仅适用于 Windows。

要管理 Microsoft 软件的软件更新，请使用“Windows Update 更新详情”选项。

- 注册硬件表的详细信息

软件更新和漏洞

在“软件更新和漏洞”区域，您可以配置搜索和发布 Windows 更新以及启用扫描可执行文件以发现漏洞。“软件更新和漏洞”区域的设置仅在运行 Windows 的设备上可用：

- 您可以限制用户在其设备上手动使用 Windows Update 安装的 Windows 更新。

在运行 Windows 10 的设备上，如果 Windows Update 已经为设备找到更新，您在“允许用户管理 Windows Update 更新安装”下选择的新选项将仅在发现的更新被安装后才被应用。

在下拉列表中选择条目：

- [允许用户安装所有可应用 Windows Update 更新](#)

用户可以安装所有可应用到他们设备的 Microsoft Windows Update 更新。

如果您不希望干预更新安装，请选择该选项。

当用户手动安装 Microsoft Windows Update 更新时，更新可能从 Microsoft 服务器下载，而不是从管理服务器。如果管理服务器还未下载这些更新，这是可能的。从 Microsoft 服务器下载更新导致额外流量。

- [仅允许用户安装批准的 Windows Update 更新](#)

用户可以安装所有可应用到他们设备的和您批准的 Microsoft Windows Update 更新。

例如，您可能想先在测试环境中检查更新安装以确保它们不干预设备操作，仅在这之后允许安装这些批准的更新到客户端设备。

当用户手动安装 Microsoft Windows Update 更新时，更新可能从 Microsoft 服务器下载，而不是从管理服务器。如果管理服务器还未下载这些更新，这是可能的。从 Microsoft 服务器下载更新导致额外流量。

- [不允许用户安装 Windows Update 更新](#)

用户无法在他们的设备上手动安装 Microsoft Windows Update 更新。所有可应用更新根据您的配置而安装。

如果您想要集中管理更新的安装则选则此选项。

例如，您可以想优化更新计划以便网络不过载。您可以计划稍后更新，以便它们不干预用户工作。

- 在“Windows Update 搜索模式”设置组中，您可以选择更新搜索模式：

- [活动](#)

如果选中该选项，管理服务器支持使用网络代理在客户端设备上从 Windows 更新代理发送请求至更新源：Windows 更新服务器（或简称为 WSUS）。然后，网络代理会将来自 Windows 更新代理接收到的信息传送给管理服务器。

仅在选择 *查找漏洞和所需更新任务* 的“连接更新服务器更新数据”选项时，该选项才生效。

默认情况下已选定该选项。

- [被动](#)

如果您选定该选项，网络代理将从上次同步更新源之后定期从 Windows 更新代理将所检索更新的信息传递给管理服务器。如果 Windows 更新代理没有执行与更新源同步，管理服务器上有关更新的信息将变为过期。

如果要从更新源的内存缓存中获取更新，请选择此选项。

- [已禁用](#)

如果选中该选项，管理服务器不会请求任何有关更新的信息。

例如，如果您想首先在本地设备上测试更新，请选择此选项。

- [当运行可执行文件时扫描其漏洞](#)

如果启用此选项，系统将在运行可执行文件时扫描漏洞。

默认情况下已启用该选项。

重启管理

如果受管理设备的操作系统必须重启才能正确使用、安装或卸载应用程序，您可以在“重启管理”区域指定要执行的操作。“重启管理”区域的设置仅在运行 Windows 的设备上可用：

- [不重启操作系统](#)

客户端设备在操作后不被自动重启。要完成操作，您必须重启设备(例如，手动或通过设备管理任务)。所需重启的信息被保存在任务结果和设备状态。该选项适用于在需要持续操作的服务器和其他设备上的任务。

- [如果必要，自动重启操作系统](#)

如果完成安装需要重启，客户端设备总是被自动重启。该选项适用于允许中断操作(关机或重启)的设备上的任务。

- [提示用户操作](#)

客户端设备屏幕上将显示重启提醒，提示用户手动重启设备。可以为该选项定义一些高级设置：用户消息文本、消息显示频率以及强制重启（不需要用户确认）的时间间隔。该选项适用于用户必须可以选择最方便的时间进行重启的工作站。

默认情况下已选定该选项。

- [重复提示间隔\(分钟\)](#)

如果启用该选项，应用程序以指定频率提示用户重启操作系统。

默认情况下已启用该选项。默认时间间隔为 5 分钟。可用值介于 1 和 1440 分钟之间。

如果禁用该选项，提示仅显示一次。

- [在该时间后强制重启\(分钟\)](#)

提示用户之后，应用程序在指定时间间隔后强制操作系统重启。

默认情况下已启用该选项。默认延时是 30 分钟。可用值介于 1 和 1440 分钟之间。

• [强行关闭锁定会话中的应用程序](#)

运行应用程序可能会阻止客户端设备重启。例如，如果文档在文档处理应用程序中被编辑且未被保存，则应用程序不允许设备重启。

如果启用该选项，锁定设备上的此类应用程序在设备重启前被强制关闭。结果，用户可能丢失他们未保存的更改。

如果禁用该选项，锁定设备不被重启。该设备上的任务状态显示设备需要重启。用户必须手动关闭所有运行在锁定设备上的应用程序并重启这些设备。

默认情况下已禁用该选项。

Windows 桌面共享

您可以通过“**Windows 桌面共享**”区域启用并配置在使用共享桌面访问时用户的远程设备上执行的 administrator 操作的审计。“**Windows 桌面共享**”区域的设置仅在运行 Windows 的设备上可用：

• [启用审计](#)

如果启用该选项，远程设备上 administrator 的操作审计启用。远程设备上的 administrator 操作是被一一记录下来的：

- 在远程设备的事件日志中
- 在位于远程设备上网络代理安装文件夹中的扩展名为 `syslog` 的文件中
- Kaspersky Security Center 的事件数据库

当满足以下条件时，administrator 操作审核可用：

- 漏洞和补丁管理授权许可正在使用中
- administrator 有权启动共享访问远程设备的桌面

如果禁用此选项，远程设备上的 administrator 操作审核被禁用。

默认情况下已禁用该选项。

• [读取时要监控的文件掩码](#)

该列表包含文件掩码。启用审计，程序会监控 administrator 读取符合掩码的文件并保存读取文件的信息。如果选择了“启用审计”选框，则该列表可用。您可以编辑文件掩码，或在列表中添加新掩码。列表中每个新文件掩码需要在全新的一行中指定。

默认，指定了以下文件掩码：`*.txt, *.rtf, *.doc, *.xls, *.docx, *.xlsx, *.odt, *.pdf`。

• [修改时要监控的文件掩码](#)

该列表包含远程设备上的文件掩码。启用审核时，程序会监控 administrator 对符合掩码的文件作出的更改，并保存修改的相关信息。如果选择了“启用审计”选框，则该列表可用。您可以编辑文件掩码，或在列表中添加新掩码。列表中每个新文件掩码需要在全新的一行中指定。

默认，指定了以下文件掩码：`*.txt, *.rtf, *.doc, *.xls, *.docx, *.xlsx, *.odt, *.pdf`。

管理补丁和更新

在“管理补丁和更新”区域，您可以配置更新的下载和分发以及补丁在受管理设备上的安装：

- [对未定义状态的组件自动安装可应用更新和补丁](#) 

如果启用此选项，带有未定义批准状态的 Kaspersky 应用程序在从更新服务器下载后将被自动安装在受管理设备。带有未定义状态的补丁的自动安装对 Kaspersky Security Center 10 Service Pack 2 和更新版本可用。

如果禁用此选项，被下载和标注为未定义状态的 Kaspersky 补丁将仅在您改变其状态为已批准是被安装。默认情况下已启用该选项。

- [提前从管理服务器下载更新和反病毒数据库\(推荐\)](#) 

如果启用此选项，离线模式更新下载被使用。当管理服务器接收更新时，它通知网络代理(安装网络代理的设备)将用于受管理应用程序的更新。当网络代理接收更新的信息后，它提前从管理服务器下载相关文件。在第一次连接网络代理时，管理服务器发起更新下载。网络代理下载所有更新到客户端设备后，更新对该设备上的应用程序可用。

当客户端设备上的受管理应用程序尝试访问网络代理以更新时，该网络代理检查其是否具有所有的更新。如果在受管理应用程序请求更新之前 25 小时内，更新已从管理服务器收到，则网络代理不连接到管理服务器，而是从本地缓存提供更新给受管理应用程序。当网络代理提供更新到客户端设备上的应用程序时，到管理服务器的连接可能不被建立，但是更新不需要连接。

如果禁用此选项，离线模式更新下载不被使用。更新根据更新下载任务的计划被分发。默认情况下已启用该选项。

网络

“网络”区域包含三个子区域：

- 连接
- 连接配置文件（仅适用于 Windows）
- 连接计划

在“连接”子区域中，可以配置与管理服务器的连接，启用 UDP 端口和指定 UDP 端口号。

在“连接配置文件”设置组中，无法向“管理服务器连接配置文件”列表添加任何新项目，因此“添加”按钮处于不活动状态。预设的连接配置文件也不能修改。

- 在“连接到管理服务器”设置组，您可以配置到管理服务器的连接并指定同步客户端设备和管理服务器的时间间隔：

- [同步间隔\(分钟\)](#) 

网络代理同步管理服务器的受管理设备。我们建议您设置[同步](#)间隔（也叫心跳）为每 10,000 台受管理设备 15 分钟。

如果同步间隔设置为少于 15 分钟，则每 15 分钟执行一次同步。如果同步间隔设置为 15 分钟或更长时间，则以指定的同步间隔执行同步。

- [压缩网络流量](#)

如果启用此选项，则通过减少所传输的流量进而减少管理服务器的负载来提高网络代理的数据传输速度。

客户端设备上的 CPU 负载可能会增加。

默认情况下启用该复选框。

- [在 Microsoft Windows 防火墙中打开网络代理端口](#)

如果启用此选项，网络代理工作所需的 UDP 端口将添加到 Microsoft Windows 防火墙排除列表中。默认情况下已启用该选项。

- [以默认连接设置在分发点\(如果可用\)上使用连接网关](#)

如果启用此选项，分发点上的连接网关在管理组属性指定的设置下使用。默认情况下已启用该选项。

- [使用 UDP 端口](#)

如果需要受管理设备通过 UDP 端口连接到 KSN 代理，启用“使用 UDP 端口”选项，并在“UDP 端口”字段中指定端口号。默认情况下已启用该选项。连接到 KSN 代理的默认 UDP 端口是 15111。

- [UDP 端口号](#)

在该字段中，您可以输入 UDP 端口号。默认端口号是 15000。

使用十进制系统记录。

如果客户端设备运行在 Windows XP Service Pack 2 系统下，则集成的防火墙会阻止 UDP 端口 15000。请手动打开此端口。

- [使用分发点强制连接到管理服务器](#)

如果在分发点设置窗口中选择了“将此分发点用作推送服务器”选项，则选择此选项。否则，分发点不会用作推送服务器。

在“网络”区域的“连接配置文件”子区域中，可以指定网络位置设置并在管理服务器不可用时启用漫游模式。“连接配置文件”区域的设置仅在运行 Windows 的设备上可用：

- [网络位置设置](#)

网络位置设置用于定义客户端设备所连接的网络属性，并指定当网络特性改变时，网络代理从一个管理服务器连接配置文件切换到另一个配置文件的规则。

- [管理服务器连接配置文件](#)

在该区域中，您可以查看和配置网络代理至管理服务器的连接。在该区域，您也可以创建当以下事件发生时，切换网络代理到不同管理服务器的规则：

- 当客户端设备连接到另一个本地网络时
- 当设备与组织的本地网络丢失连接时
- 当连接网关的地址更改或 DNS 服务器地址修改时

连接配置文件仅支持运行 Windows 和 macOS 的设备。

- [当管理服务器不可用时启用漫游模式](#)

如果启用此选项，则在通过该配置文件连接的情况下，客户端设备上安装的应用程序将使用漫游模式设备的策略配置文件，以及[漫游策略](#)。如果没有为应用程序定义漫游策略，则使用激活策略。

如果禁用此选项，则应用程序将使用已激活的策略。

默认情况下已禁用该选项。

在“连接计划”子区域中，您可以指定网络代理发送数据到管理服务器的时间间隔：

- [必要时连接](#)

如果选中此选项，当网络代理需要发送数据到管理服务器时连接才被建立。

默认情况下已选定该选项。

- [在指定时间间隔连接](#)

如果选中此选项，网络代理在指定时间连接到管理服务器。您可以添加若干个连接时间段。

通过分发点的网络轮询

在“通过分发点的网络轮询”区域中，可以配置网络自动轮询。轮询设置仅在运行 Windows 的设备上可用。您可以使用以下选项启用轮询并设置其频率：

- [Windows 网络](#)

如果启用此选项，则管理服务器将按照所配置的计划自动轮询网络，单击“[设置快速轮询计划](#)”和“[设置完整轮询计划](#)”链接可配置轮询计划。

如果禁用此选项，管理服务器将按 **网络轮询频率(分钟)** 字段中指定的间隔轮询网络。

版本 10.2 之前的网络代理的设备发现间隔可以在 **Windows 域** 的 **轮询频率(分钟)**（适用于快速 Windows 网络轮询）和 **网络轮询频率(分钟)**（适用于完整的 Windows 网络轮询）字段中进行配置。

默认情况下已禁用该选项。

- [IP 范围](#)

如果启用此选项，则管理服务器将按照所配置的计划自动轮询 IP 范围，单击“设置轮询计划”链接可配置轮询计划。

如果禁用此选项，则管理服务器将不轮询 IP 范围。

对于 10.2 版之前的网络代理，可在“轮询间隔(分钟)”字段中配置 IP 范围的轮询频率。如果启用此选项，则该字段可用。

默认情况下已禁用该选项。

- [活动目录](#)

如果启用此选项，则管理服务器将按照所配置的计划自动轮询 Active Directory，单击“设置轮询计划”链接可配置轮询计划。

如果禁用此选项，则管理服务器将不轮询 Active Directory。

对于 10.2 版之前的网络代理，可在“轮询间隔(分钟)”字段中配置活动目录的轮询频率。如果启用此选项，则字段可用。

默认情况下已禁用该选项。

分发点网络设置

在“分发点网络设置”区域中，可以指定互联网连接设置：

- 使用代理服务器
- 地址
- 端口号
- [对本地地址不使用代理服务器](#)

如果启用此选项，将不使用代理服务器连接本地网络的设备。

默认情况下已禁用该选项。

- [代理服务器身份验证](#)

如果启用该复选框，您可以在输入字段中为代理服务器身份验证指定凭证。

默认情况下启用该复选框。

- 用户名
- 密码

KSN 代理(分发点)

在“KSN 代理(分发点)”区域，您可以配置应用程序使用分发点从受管理设备转发 KSN 请求：

- [在分发点端启用 KSN 代理](#)

KSN 代理服务运行在用作分发点的设备上。使用该功能重新分发和优化网络流量。

分发点发送列在卡斯基安全网络声明中的 KSN 统计信息到 Kaspersky。默认下，KSN 声明位于 %ProgramFiles%\Kaspersky Lab\Kaspersky Security Center\ksneula。

默认情况下已禁用该选项。仅当管理服务器属性窗口中已[启用](#)“使用管理服务器作为代理服务器”和“我同意使用卡斯基安全网络”选项时，启用此选项生效。

您可以分配活动被动集群节点到分发点并在该节点上启用 KSN 代理服务器。

- [转发 KSN 请求到管理服务器](#)

分发点从受管理设备转发 KSN 请求到管理服务器。

默认情况下已启用该选项。

- [通过互联网直接访问 KSN 云 / 私有 KSN](#)

分发点从受管理设备转发 KSN 请求到 KSN 云或私有 KSN。分发点本身上生成的 KSN 请求也直接发送到 KSN 云或私有 KSN。

安装了网络代理版本 11（或更早版本）的分发点不能直接访问私有 KSN。如果要重新配置分发点以将 KSN 请求发送到私有 KSN，请为每个分发点启用“转发 KSN 请求到管理服务器”选项。

安装了网络代理版本 12（或更高版本）的分发点可以直接访问私有 KSN。

- [端口](#)

受管理设备将用于连接到 KSN 代理服务器的 TCP 端口号。默认端口号是 13111。

- [UDP 端口](#)

如果需要受管理设备通过 UDP 端口连接到 KSN 代理，启用“使用 UDP 端口”选项，并在“UDP 端口”字段中指定端口号。默认情况下已启用该选项。连接到 KSN 代理的默认 UDP 端口是 15111。

修订历史

“修订历史”选项卡允许您查看策略修订列表和[回滚策略更改](#)（如有必要）。

对特别操作系统可用的网络代理策略设置在下表中给出。

网络代理策略设置

策略区域	Windows	Mac	Linux
常规	✓	✓	✓
事件配置	✓	✓	✓
设置	✓	✓ 除了复选框“使用卸载密码”	✓ (除了复选框 使用卸载密码)
存储库	✓	—	—
重启管理	✓	—	—

管理补丁和更新	✓	—	—
网络 → 连接	✓	除了复选框“在 Microsoft Windows 防火墙中打开网络代理端口”	除了复选框“在 Microsoft Windows 防火墙中打开网络代理端口”
网络 → 连接 配置文件	✓	—	—
网络 → 连接 计划	✓	✓	✓
通过分发点的网络轮询	✓	—	—
分发点网络设置	✓	✓	✓
KSN 代理(分发点)	✓	—	—
修订历史	✓	✓	✓

Kaspersky Endpoint Security 策略的手动设置

该部分提供了如何配置 Kaspersky Endpoint Security 策略的建议，该策略由 Kaspersky Security Center 13.1 Web Console 快速启动向导创建。配置在策略属性窗口执行。

当编辑设置时，您必须点击相关设置之上的锁图标以便允许在工作站上使用该值。

配置卡巴斯基安全网络

卡巴斯基安全网络 (KSN) 是云服务的基础设施，包含有关文件、网络资源和软件信誉的信息。卡巴斯基安全网络使 Kaspersky Endpoint Security for Windows 能够更快地响应不同类型的威胁，增强保护组件的性能，并降低误报的可能性。

要指定推荐的 KSN 设置：

1. 在主菜单中，转到设备 → 策略和配置文件。
2. 单击 Kaspersky Endpoint Security for Windows 策略。
所选策略的属性窗口打开。
3. 在策略属性中，转到“应用程序设置”→“高级威胁防护”→“卡巴斯基安全网络”。
4. 确保使用 **KSN 代理** 选项被启用。使用此选项有助于重新分发和优化网络流量。
5. [可选] 启用对 KSN 服务器的使用，如果 KSN 代理服务不可用。KSN 服务器可能位于 Kaspersky 端（当全球 KSN 被使用）或第三方端（当私有 KSN 被使用）。
6. 单击“确定”。

推荐的 KSN 设置被指定。

检查受防火墙保护的列表

确保 Kaspersky Endpoint Security for Windows 防火墙保护您的所有网络。默认情况下，防火墙保护具有以下连接类型的网络：

- **公共网络。**反病毒应用程序、防火墙或过滤器不保护此类网络中的设备。
- **本地网络。**此网络中的设备对文件和打印机的访问受限。
- **可信任网络。**此类网络中的设备受到保护，免受攻击和对文件和数据的未授权访问。

如果您配置了自定义网络，请确保防火墙保护该网络。为此，请检查 Kaspersky Endpoint Security for Windows 策略属性中的网络列表。该列表可能不包含所有网络。

有关防火墙的更多信息，请参阅 [Kaspersky Endpoint Security for Windows 帮助](#)。

要查看网络列表：

1. 在主菜单中，转到“设备 → 策略和配置文件”。
2. 单击 Kaspersky Endpoint Security for Windows 策略。
所选策略的属性窗口打开。
3. 在策略属性中，转到“应用程序设置”→“关键威胁防护”→“防火墙”。
4. 在“可用网络”下，单击“网络设置”链接。
网络连接窗口将打开。该窗口显示网络列表。
5. 如果列表中缺少网络，请添加该网络。

从管理服务器内存中排除软件详细信息

建议管理服务器不要保存有关在网络设备上启动的软件模块的信息。这样管理服务器内存不会超限。

您可以在 Kaspersky Endpoint Security for Windows 策略属性中禁用保存此信息。有关这些属性的说明，请参阅 [Kaspersky Endpoint Security for Windows 帮助](#)。

要禁用对已安装软件模块信息的保存：

1. 在主菜单中，转到设备 → 策略和配置文件。
2. 单击 Kaspersky Endpoint Security for Windows 策略。
所选策略的属性窗口打开。
3. 在策略属性中，转到“应用程序设置”→“常规设置”→“报告和存储”。
4. 在到管理服务器的数据传输下，禁用在顶级策略中仍然被启用的关于启动的应用程序复选框。

当启用该复选框时，管理服务器数据库保存网络设备上所有软件模块的所有版本信息。该信息可能需要 Kaspersky Security Center 数据库上的大量磁盘空间(几十 G)。

已安装软件模块的信息不被保存到管理服务器数据库。

在管理服务器数据库中保存重要的策略事件

为了避免管理服务器数据溢出，我们建议您仅保存重要事件到数据库。

要配置注册重要事件到管理服务器数据库：

1. 在主菜单中，转到设备 → 策略和配置文件。
2. 单击 Kaspersky Endpoint Security for Windows 策略。
所选策略的属性窗口打开。
3. 在策略属性中，打开“事件配置”选项卡。
4. 在“严重”区域中，单击“添加事件”并仅选中以下事件旁边的复选框：
 - 最终用户授权许可协议被违反
 - 应用程序自动运行被禁用
 - 激活错误
 - 检测到活动威胁。高级清除应该被启动
 - 清除不可能
 - 检测到先前打开的危险链接
 - 禁止已终止
 - 网络活动被阻止
 - 检测到网络攻击
 - 应用程序启动被禁止
 - 访问被拒绝（本地库）
 - 访问被拒绝 (KSN)
 - 本地更新错误
 - 无法同时启动两个任务
 - 与 Kaspersky Security Center 交互错误
 - 未更新所有组件

- 应用文件加密/解密规则错误
- 启用便携模式错误
- 禁用便携模式错误
- 无法加载加密模块
- 策略无法被应用
- 更改应用程序组件时出错

5. 单击“确定”。

6. 在“功能失败”区域中，单击“添加事件”并选中“任务设置无效”事件旁的复选框。设置未应用。

7. 单击“确定”。

8. 在“警告”区域中，单击“添加事件”并仅选中以下事件旁边的复选框：

- 自我保护已禁用
- 保护组件已禁用
- 备用密钥不正确
- 检测到可以用于损害您的计算机或个人数据的合法软件（本地库）
- 检测到可以用于损害您的计算机或个人数据的合法软件(KSN)
- 对象已删除
- 对象已清除
- 用户已退出加密策略
- 文件已从 KATA 隔离区恢复
- 文件已移至 KATA 隔离区
- 给管理员的应用程序启动阻止消息
- 给管理员的设备访问阻止消息
- 给管理员的网页访问阻止消息

9. 单击“确定”。

10. 在“信息”区域中，单击“添加事件”并仅选中以下事件旁边的复选框：

- 对象备份副本被创建
- 应用程序启动在测试模式中被禁止

11. 单击“确定”。

注册重要事件到管理服务数据库被配置。

Kaspersky Endpoint Security 更新组任务的手动设置

Kaspersky Endpoint Security 的最优和建议计划选项是“当新更新下载至存储库时”（当“使用任务启动自动随机延迟”复选框被选中时）。

授予对“设备控制”阻止的外部设备的离线访问权限

在 Kaspersky Endpoint Security for Windows 策略的“设备控制”组件中，您可以管理用户对安装在客户端设备上或连接到客户端设备的外部设备（例如，硬盘驱动器、照相机或 Wi-Fi 模块）的访问权限。这样可以在连接此类外部设备时保护客户端设备免受感染，并防止数据丢失或泄漏。

如果需要授予对“设备控制”阻止的外部设备的临时访问权限，但是无法将设备添加到受信任设备列表中，可以授予对外部设备的临时离线访问权限。离线访问意味着客户端设备无法访问网络。

只有在“应用程序设置”→“安全控制”→“设备控制”区域中，在 Kaspersky Endpoint Security for Windows 策略设置中启用“允许请求临时访问权限”选项时，才能授予对“设备控制”阻止的外部设备的离线访问权限。

授予对“设备控制”阻止的外部设备的离线访问权限包括以下阶段：

1. 在 Kaspersky Endpoint Security for Windows 对话框中，想要访问已阻止的外部设备的设备用户要生成请求访问文件并将其发送给 Kaspersky Security Center 管理员。
2. 获得此请求后，Kaspersky Security Center 管理员将创建一个访问密钥文件，然后将其发送给设备用户。
3. 在 Kaspersky Endpoint Security for Windows 对话框中，设备用户激活该访问密钥文件并获得对外部设备的临时访问权限。

要授予对“设备控制”阻止的外部设备的离线访问权限：

1. 在主菜单中，转到设备 → 受管理设备。
将显示受管理设备列表。
2. 在此列表中，选择请求访问被“设备控制”阻止的外部设备的用户设备。
只能选择一台设备。
3. 在受管理设备列表上方，单击省略号“...”按钮，然后单击“授予移动模式设备访问权限”按钮。
4. 在“设备控制”区域中，在打开的“应用程序设置”窗口中单击“浏览”按钮。
5. 选择您从用户那里收到的请求访问文件，然后单击“打开”按钮。该文件应具有 AKEY 格式。
将显示用户请求访问的锁定设备的详细信息。
6. 指定“访问持续时间”设置的值。
此设置定义您允许用户访问锁定设备的时长。默认值是用户在创建请求访问文件时指定的值。
7. 指定“激活期间”设置的值。

此设置定义用户可以使用提供的访问密钥激活对已阻止设备的访问权限的时间期间。

8. 单击“保存”按钮。

这将打开标准的 Microsoft Windows“保存访问密钥”窗口。

9. 选择要在其中保存包含已阻止设备访问密钥的文件的目标文件夹。

10. 单击“保存”按钮。

结果，当您向用户发送访问密钥文件，然后用户在 Kaspersky Endpoint Security for Windows 对话框中将其激活后，用户可以在特定期间内临时访问已阻止的设备。

远程删除应用程序或软件更新

要从选定设备中远程删除应用程序或软件更新：

1. 在主菜单中，转到设备 → 任务。

2. 单击“添加”。

“添加任务向导”启动。使用下一步按钮进行向导。

3. 对于 Kaspersky Security Center 应用程序，选择“远程卸载应用程序”任务类型。

4. 指定您正创建的任务的名称。

任务名称不能包含多于 100 个字符并且不能包括任何特殊字符（* < > - _ ? : \ | ）。

5. 选择要将任务分配到的设备。

6. 选择要删除的软件种类，然后选择要删除的特定应用程序、更新或补丁：

- [卸载受管理应用程序](#) 

显示 Kaspersky 应用程序列表。选择要删除的应用程序。

- [卸载不兼容的应用程序](#) 

显示与 Kaspersky 安全应用程序或 Kaspersky Security Center 不兼容的应用程序列表。选中要删除的应用程序旁边的复选框。

- [从已安装的应用程序中卸载应用程序](#) 

默认情况下，网络代理会向管理服务器发送有关受管理设备上安装的应用程序的信息。已安装应用程序的列表存储在应用程序注册表中。

要从应用程序注册表中选择应用程序：

a. 单击“要卸载的应用程序”字段，然后选择要删除的应用程序。

b. 指定卸载选项：

- [卸载模式](#)

选择要如何删除应用程序：

- **自动定义卸载命令**

如果应用程序具有应用程序供应商定义的卸载命令，则 Kaspersky Security Center 将使用此命令。我们建议您选择此选项。

- **指定卸载命令**

如果要指定您自己的应用程序卸载命令，请选择此选项。

我们建议您先尝试使用“自动定义卸载命令”选项来卸载应用程序。如果通过自动定义的命令卸载失败，则使用您自己的命令。

在该字段中键入卸载命令，然后指定以下选项：

- [仅当未自动检测到默认命令时使用此命令进行卸载](#)

Kaspersky Security Center 会检查所选应用程序是否具有应用程序供应商定义的卸载命令。如果找到，Kaspersky Security Center 将使用该命令，而不使用在“应用程序卸载命令”字段中指定的命令。

我们建议您启用此选项。

- [应用程序成功卸载后执行重启](#)

如果应用程序要求在成功卸载后重新启动受管理设备上的操作系统，操作系统将自动重新启动。

- [卸载指定的应用程序更新、补丁或第三方应用程序](#)

显示更新、补丁和第三方应用程序的列表。选择要删除的项目。

显示的列表是常规的应用程序和更新列表，并不对应于受管理设备上安装的应用程序和更新。选择项目之前，建议您确保在任务范围中定义的设备上安装了应用程序或更新。您可以通过属性窗口查看安装了应用程序或更新的设备列表。

要查看设备列表：

- a. 单击应用程序或更新的名称。

属性窗口打开。

- b. 打开“设备”区域。

还可以在[设备属性窗口](#)中查看已安装的应用程序和更新列表。

7. 指定客户端设备将如何下载卸载实用程序：

- [使用网络代理](#)

通过这些客户端设备上安装的网络代理将文件传送到客户端设备。

如果禁用此选项，则使用 Microsoft Windows 工具传送文件。

如果任务已分配给安装了网络代理的设备，我们建议您启用此选项。

- [通过管理服务使用操作系统资源](#)

使用管理服务器操作系统工具将文件传输到客户端设备。如果客户端设备上未安装网络代理，但是客户端设备与管理服务器在同一网络，则可以启用此选项。

- [通过分发点使用操作系统资源](#)

使用操作系统工具通过分发点将文件传输到客户端设备。如果网络中存在不止一个分发点，则可以启用此选项。

如果启用“使用网络代理”选项，仅当网络代理工具不可用时才通过操作系统工具传送文件。

- [同时下载的最大数量](#)

管理服务器可以同时向其传输文件的最大允许客户端设备数。该数字越大，应用程序的卸载速度越快，但管理服务器上的负载也越高。

- [尝试卸载的最大次数](#)

如果在运行“*远程卸载应用程序*”任务时，Kaspersky Security Center 未能在由参数指定的安装程序运行次数内卸载受管理设备上的应用程序，Kaspersky Security Center 将停止向该受管理设备传送卸载实用程序，并且不再在该设备上启动安装程序。

“尝试卸载的最大次数”参数允许您节省受管理设备资源，以及减少流量（卸载、MSI 文件运行和错误消息）。

重复的任务启动尝试可能表示设备上存在妨碍卸载的问题。管理员应在指定的卸载尝试次数内解决问题，然后重新启动该任务（手动或按计划）。

如果卸载始终未完成，问题被视为无法解决且后续任务启动被认为是不必要的资源和流量浪费。

创建任务时，尝试计数器设置为 0。返回错误的安装程序的每次运行都增加计数。

如果已超过参数中指定的尝试次数，且设备已准备好应用程序卸载，您可以增加“尝试卸载的最大次数”参数的值并启动任务以卸载应用程序。或者，您可以创建新的“*远程卸载应用程序*”任务。

- [下载之前验证操作系统类型](#)

在将文件传输到客户端设备之前，Kaspersky Security Center 将检查安装实用程序设置是否适用于客户端设备的操作系统。如果设置不适用，Kaspersky Security Center 不会传输文件，也不会尝试安装应用程序。例如，要将某个应用程序安装到某个管理组的设备（这些设备运行各种操作系统），可以将安装任务分配给管理组，然后启用此选项以跳过操作系统与所需设备不同的设备。

8. 指定操作系统重新启动设置：

- [不重启设备](#)

客户端设备在操作后不被自动重启。要完成操作，您必须重启设备(例如，手动或通过设备管理任务)。所需重启的信息被保存在任务结果和设备状态。该选项适用于在需要持续操作的服务器和其他设备上的任务。

- [重启设备](#)

如果完成安装需要重启，客户端设备总是被自动重启。该选项适用于允许中断操作(关机或重启)的设备上的任务。

- [提示用户操作](#)

客户端设备屏幕上将显示重启提醒，提示用户手动重启设备。可以为该选项定义一些高级设置：用户消息文本、消息显示频率以及强制重启（不需要用户确认）的时间间隔。该选项适用于用户必须可以选择最方便的时间进行重启的工作站。

默认情况下已选定该选项。

- [重复提示间隔\(分钟\)](#)

如果启用该选项，应用程序以指定频率提示用户重启操作系统。

默认情况下已启用该选项。默认时间间隔为 5 分钟。可用值介于 1 和 1440 分钟之间。

如果禁用该选项，提示仅显示一次。

- [在该时间后重启\(分钟\)](#)

提示用户之后，应用程序在指定时间间隔后强制操作系统重启。
默认情况下已启用该选项。默认延时是 30 分钟。可用值介于 1 和 1440 分钟之间。

- [强行关闭锁定会话中的应用程序](#)

运行应用程序可能会阻止客户端设备重启。例如，如果文档在文档处理应用程序中被编辑且未被保存，则应用程序不允许设备重启。

如果启用该选项，锁定设备上的此类应用程序在设备重启前被强制关闭。结果，用户可能丢失他们未保存的更改。

如果禁用该选项，锁定设备不被重启。该设备上的任务状态显示设备需要重启。用户必须手动关闭所有运行在锁定设备上的应用程序并重启这些设备。

默认情况下已禁用该选项。

9. 如果必要，添加要用于启动远程卸载任务的账户：

- [不需要账户\(网络代理已安装\)](#)

如果该选项被选中，您不是必须指定一个账户，并在该账户下运行程序的安装。将使用运行管理服务服务的账户运行该任务。

如果网络代理未安装在客户端设备，该选项不可用。

- [需要账户\(不使用网络代理\)](#)

如果您为其分配 *远程卸载应用程序* 任务的设备上未安装网络代理，请选择此项。

指定将运行应用程序安装程序的用户账户。单击“添加”按钮，选择“账户”，然后指定用户账户凭证。

您可以指定多个用户账户，例如，没有一个账户拥有分配任务所对应的所有设备上的全部所需权限时。在此情况下，已经添加的所有账户都用于从上到下按顺序运行该任务。

10. 如果要修改默认任务设置，请启用“完成任务创建”页面上的“创建完成时打开任务详情”选项。如果您不启用该选项，任务使用默认设置创建。您可以稍后随时修改默认设置。

11. 单击“完成”按钮。

任务被创建并显示在任务列表。

12. 点击创建的任务的名称以打开任务属性窗口。

13. 在任务属性窗口中，指定 [常规任务设置](#)。

14. 单击“保存”按钮。

15. 手动运行任务，或者按照任务设置中指定的计划等待任务启动。

远程卸载任务完成后，所选应用程序从选定设备中删除。

回滚对象到先前修订

如果必要，您可以回滚对对象所做的更改。例如，您可能必须转换策略设置到特定日期的状态。

要回滚对对象所做的更改：

1. 在对象属性窗口中，打开“修订历史”选项卡。
2. 在对象修订列表中，选择要回滚更改的修订。
3. 单击“回滚”按钮。
4. 单击“确定”以确认操作。

该对象被回滚到所选修订。对象修订列表显示所做的操作记录。修订描述显示了您转换对象所到的修订号的信息。

回滚操作仅适用于策略和任务对象。

任务

该部分描述了 Kaspersky Security Center 使用的任务。

关于任务

Kaspersky Security Center 通过创建和运行 *任务* 来管理设备上安装的 Kaspersky 应用程序。安装、启用和停用程序、扫描文件、更新数据库和软件模块以及程序的其他操作均需要任务。

特定应用程序的任务可以使用 Kaspersky Security Center 13.1 Web Console 创建，仅在该应用程序的管理插件安装在 Kaspersky Security Center 13.1 Web Console 服务器上时。

任务可以在管理服务器和设备上执行。

管理服务器上执行的任务包含以下：

- 自动分发报告
- 将更新下载至存储库
- 备份管理服务器数据
- 数据库维护

以下类型的任务在设备上执行：

- *本地任务* – 在特定设备上执行的任务。
本地任务可以被管理员通过管理控制台工具修改，或者被远程设备用户修改(例如，通过安全应用程序界面)。如果本地任务同时被管理员和受管理设备用户修改，管理员的修改将生效，因为其具有更高优先级。

- **组任务**— 在特定组的所有设备上执行的任务。

除非在任务属性中指定了其他项，组任务也影响所选组的所有子组。组任务还影响（可选）已连接到部署在该组或其任意子组中的从属和虚拟管理服务器的设备。

- **全局任务**— 在一组设备上执行的任务，与设备是否包含在某个组中无关。

您可以为每个应用程序创建不管多少个组任务、全局任务或本地任务。

您可以更改任务设置、查看任务进度、复制、导出、导入和删除任务。

仅当为其创建任务的应用程序在运行时，才能在设备上启动任务。

任务执行结果保存在每台设备的操作系统事件日志、管理服务器上的操作系统事件日志和管理服务器数据库中。

不在任务设置中包括私人数据。例如，避免指定域管理员密码。

关于任务范围

任务范围是执行任务的设备集合。范围的类型包括以下：

- 对于 **本地任务**，范围是设备本身。
- 对于 **管理服务器任务**，范围是管理服务器。
- 对于 **组任务**，范围是包含在组中的设备列表。

当创建 **全局任务** 时，您可以使用以下方法指定范围：

- 手动指定特定设备。

您可以使用 IP 地址（或 IP 范围）、NetBIOS 名称或 DNS 名称作为设备地址。

- 从包含要添加的设备地址的 TXT 文件导入设备列表（每个地址必须单独一行）。

如果通过文件导入设备列表或手动创建设备列表，且如果设备是以名称定义，则列表可以只包含其信息已被输入到管理服务器数据库中的设备。而且，信息必须在设备被连接或设备发现中输入。

- 指定设备分类。

后续，任务范围随着包含在分类中的设备集的更改而更改。设备分类可以基于设备属性（包含安装在设备上的软件）创建，也可以基于分配到设备的标签来创建。设备分类是指定任务范围的最灵活的方法。

设备分类的任务总是按管理服务器计划运行。这些任务无法运行在缺少管理服务器连接的设备上。使用其他方法指定范围的任务直接运行在设备上，且因此不取决于到管理服务器的设备连接。

设备分类的任务不会按设备本地时间运行；相反，它们将按照管理服务器本地时间运行。使用其他方法指定范围的任务以设备本地时间运行。

创建任务

要创建任务：

1. 在主菜单中，转到“设备 → 任务”。
2. 单击“添加”。
“添加任务向导”启动。遵循其说明。
3. 如果要修改默认任务设置，请启用“完成任务创建”页面上的“创建完成时打开任务详情”选项。如果您不启用该选项，任务使用默认设置创建。您可以稍后随时修改默认设置。
4. 单击“完成”按钮。

任务被创建并显示在任务列表。

手动启动任务

应用程序根据每个任务的属性中指定的计划设置来启动任务。您可以随时手动启动任务。

要手动启动任务：

1. 在主菜单中，转到设备 → 任务。
2. 在任务列表中，选中要启动的任务旁边的复选框。
3. 单击“开始”按钮。

任务启动。您可以在“状态”列中或单击“结果按钮”来检查任务状态。

查看任务列表

您可以查看在 Kaspersky Security Center 中创建的任务列表。

要查看任务列表，

在主菜单中，转到设备 → 任务。

将显示任务列表。这些任务按与它们相关的应用程序的名称分组。例如，“远程卸载应用程序”任务与管理服务器相关，“查找漏洞和所需更新”任务涉及网络代理。

要查看任务的属性，

单击任务的名称。

将显示任务属性窗口，其中包含[几个已命名的选项卡](#)。例如，“任务类型”显示在“常规”选项卡上，任务计划显示在“计划”选项卡上。

常规任务设置

本节包含您可以查看并为大多数任务配置的设置。可用设置列表取决于您正在配置的任务。

任务创建过程中指定的设置

您可以在创建任务时指定以下设置。一些设置也可以在所创建任务的属性中修改。

- 操作系统重启设置：

- [不重启设备](#)

客户端设备在操作后不被自动重启。要完成操作，您必须重启设备(例如，手动或通过设备管理任务)。所需重启的信息被保存在任务结果和设备状态。该选项适用于在需要持续操作的服务器和其他设备上的任务。

- [重启设备](#)

如果完成安装需要重启，客户端设备总是被自动重启。该选项适用于允许中断操作(关机或重启)的设备上的任务。

- [提示用户操作](#)

客户端设备屏幕上将显示重启提醒，提示用户手动重启设备。可以为该选项定义一些高级设置：用户消息文本、消息显示频率以及强制重启（不需要用户确认）的时间间隔。该选项适用于用户必须可以选择最方便的时间进行重启的工作站。

默认情况下已选定该选项。

- [重复提示间隔\(分钟\)](#)

如果启用该选项，应用程序以指定频率提示用户重启操作系统。

默认情况下已启用该选项。默认时间间隔为 5 分钟。可用值介于 1 和 1440 分钟之间。

如果禁用该选项，提示仅显示一次。

- [在该时间后重启\(分钟\)](#)

提示用户之后，应用程序在指定时间间隔后强制操作系统重启。

默认情况下已启用该选项。默认延时是 30 分钟。可用值介于 1 和 1440 分钟之间。

- [强行关闭锁定会话中的应用程序](#)

运行应用程序可能会阻止客户端设备重启。例如，如果文档在文档处理应用程序中被编辑且未被保存，则应用程序不允许设备重启。

如果启用该选项，锁定设备上的此类应用程序在设备重启前被强制关闭。结果，用户可能丢失他们未保存的更改。

如果禁用该选项，锁定设备不被重启。该设备上的任务状态显示设备需要重启。用户必须手动关闭所有运行在锁定设备上的应用程序并重启这些设备。

默认情况下已禁用该选项。

- 任务计划设置：

- “计划开始”设置：

- [每 N 小时](#) 

任务定期运行，按照指定小时数间隔，从指定的日期和时间开始。

默认下，任务每六小时运行一次，从当前系统日期和时间开始。

- [每 N 天](#) 

任务定期运行，按照指定天数间隔。此外，您可以指定第一个任务运行的日期和时间。如果您为其创建任务的应用程序支持这些附加选项，则这些选项可用。

默认下，任务每天运行一次，从当前系统日期和时间开始。

- [每 N 星期](#) 

任务定期运行，按照指定星期数间隔，从指定的星期和时间开始。

默认下，任务每星期一于当前系统时间运行一次。

- [每 N 分钟](#) 

任务定期运行，按照指定分钟数间隔，从任务创建日期的指定时间开始。

默认下，任务每 30 分钟运行一次，从当前系统时间开始。

- [每天\(不支持夏令时\)](#) 

任务定期运行，按照指定天数间隔。计划不支持夏令时(DST)。这意味着在夏令时开始和结束时当时钟向前或向后拨动一小时时，实际任务启动时间不更改。

我们不建议您使用该计划。它用于向后兼容 Kaspersky Security Center。

默认下，任务每天于当前系统时间运行一次。

- [每周](#) 

任务每周在指定星期和指定时间运行。

- [按星期中的天数](#) 

任务定期运行，在指定星期的指定时间。
默认情况下，任务在每周五 6:00:00 PM 运行。

- [每月](#)

任务定期运行，在指定月日的指定时间。
在缺少指定日的月份，任务在最后一天运行。
默认下，任务在每月的第一天运行，在当前系统时间。

- [手动](#)

任务不自动运行。您仅可以手动启动。
默认情况下已启用该选项。

- [每个月在所选周的指定天](#)

任务定期运行，在指定月日的指定时间。
默认情况下，不选择任何日期；默认开始时间为 6:00:00 PM。

- [当新更新下载至存储库时](#)

当新更新下载至存储库后任务运行。例如，您可能想要对“查找漏洞和所需更新”任务使用该计划。

- [在检测到病毒爆发时](#)

任务在“病毒爆发”事件发生后运行。选择将监控病毒爆发的应用程序类型。有下列应用程序类型可用：

- 用于工作站和文件服务器的反病毒
- 用于周边防护的反病毒
- 用于邮件系统的反病毒

默认情况下选定所有应用程序类型。

您可能想根据报告病毒爆发的反病毒应用程序类型运行不同的任务。此种情况下，删除您不需要的应用程序类型分类。

- [在完成其他任务时](#)

当前任务在其他任务完成后启动。您可以选择先前任务如何结束(成功或带有错误)以触发当前任务的启动。例如，您可能想使用“开启设备”选项运行“管理设备”任务，在它完成后，运行“恶意软件扫描”任务。

- [运行错过的任务](#)

该选项决定在任务要启动时客户端设备在网络中不可见时任务的行为。

如果启用该选项，系统将在下一次在客户端设备上运行 Kaspersky 应用程序时尝试启动任务。如果任务计划是“手动”、“一次”或“立即”，则设备在网络中变得可见后或包含在任务范围后，会立即启动任务。

如果该选项被禁用，则只有已计划的任务将在客户端设备上运行，而对于“手动”、“一次”和“立即”任务，仅会在网络中可见的客户端设备上运行。例如，您可能想为消耗资源的任务禁用该选项，您仅想在业余时间运行该任务。

默认情况下已启用该选项。

- [使用任务启动自动随机延迟](#)

如果启用此选项，任务将在指定的时间间隔内随机在客户端设备上启动，即 *分布式任务启动*。当计划任务运行时，分布式任务有助于避免客户端设备同时向管理服务器发出大量请求。

当任务被创建时，根据任务中包含客户端设备的数量，分发启动时间被自动计算。然后，任务总是在计算的开始时间启动。然后当任务设置被编辑或者任务被手动启动时，计算的任务启动时间值被更改。

如果该选项被禁用，任务根据计划在客户端设备上启动。

- [使用任务启动随机延迟间隔\(分钟\)](#)

如果启用此选项，任务将在指定的时间间隔内随机在客户端设备上启动。当计划任务运行时，分布式任务有助于避免客户端设备同时向管理服务器发出大量请求。

如果该选项被禁用，任务根据计划在客户端设备上启动。

默认情况下已禁用该选项。默认时间间隔为一分钟。

- 要分配任务的设备：

- [选择管理服务器检测到的网络设备](#)

任务被分配到特定设备。特定设备可以包含管理组的设备和未分配的设备。

例如，您可能要在安装网络代理到未分配的设备的任务中使用该选项。

- [手动指定设备地址或从列表导入地址](#)

您可以指定您要为其分配任务的设备的 NetBIOS 名称、DNS 名称、IP 地址和 IP 子网。

您可能要使用该选项以对特定子网执行任务。例如，您可能要安装特定应用程序到会计设备，或者扫描疑似被感染子网中的设备。

- [分配任务到设备分类](#)

该任务被分配到设备分类中的设备。您可以指定现有分类之一。

例如，您可能要使用该选项在特定操作系统版本的设备上运行任务。

- [分配任务到管理组](#)

任务被分配到包含在管理组中的设备。您可以指定现有组之一或者创建新组。
例如，您可能要使用该选项运行发送消息到用户任务，如果消息针对包含在特定管理组中的设备。

- 账户设置：

- [默认账户](#)

在与执行该任务的应用程序相同的账户下运行该任务。
默认情况下已选定该选项。

- [指定账户](#)

填写“账户”和“密码”字段以指定用于运行任务的账户的详细信息。该账户必须具有足够的权限才能执行此任务。

- [账户](#)

运行该任务的账户。

- [密码](#)

任务运行时使用的账户的密码。

任务创建后指定的设置

您可以在创建任务后指定以下设置。

- 高级计划设置：

- [通过 Wake-On-LAN 在任务启动之前激活设备\(分钟\)](#)

设备上的操作系统在任务开始之前的指定时间启动。默认时间段为五分钟。

如果您想要任务在任务范围内的所有客户端设备上运行，包括任务要启动时关闭的设备，则启用该选项。

如果您希望在任务完成后自动关闭设备，请启用“任务完成后关闭设备”选项。可以在同一窗口中找到此选项。

默认情况下已禁用该选项。

- [任务完成后关闭设备](#)

例如，您可能想为每周五工作时间内安装更新到客户端设备的更新安装任务启用该选项，然后在周末关闭这些设备。

默认情况下已禁用该选项。

- [如果任务运行长于此时间则停止任务\(分钟\)](#) 

在指定时间段过后，任务被自动停止，无论它是否完成。
如果您想要中断或停止执行时间太长的任务，则启用该选项。
默认情况下已禁用该选项。默认任务执行时间是 120 分钟。

- 通知设置：

- 保存任务历史记录块：

- [存储在管理服务器数据库上\(天\)](#) 

有关任务范围内所有客户端设备上的任务执行的应用程序事件在指定的天数内被存储在管理服务器。当该时间段过后，信息被从管理服务器删除。

默认情况下已启用该选项。

- [存储在设备的 OS 事件日志中](#) 

有关任务执行的应用程序事件被存储在每个客户端设备的本地 Windows 事件日志中。

默认情况下已禁用该选项。

- [存储在管理服务器的 OS 事件日志中](#) 

有关任务范围内所有客户端设备上的任务执行的应用程序事件被集中存储在管理服务器操作系统的 Windows 事件日志中。

默认情况下已禁用该选项。

- [保存所有事件](#) 

如果选择该选项，所有任务相关事件被保存到事件日志。

- [保存任务进度相关事件](#) 

如果选择该选项，仅任务执行相关事件被保存到事件日志。

- [仅保存任务执行结果](#) 

如果选择该选项，仅任务结果相关事件被保存到事件日志。

- [通知管理员任务执行的结果](#) 

您可以选择管理员接收任务执行通知的方法：通过电子邮件、通过 SMS 和通过运行可执行文件。要配置通知，请点击“设置”链接。

默认下，所有通知方法被禁用。

- [仅通知错误](#) 

如果该选项被启用，管理员仅在任务执行完成但带有错误时被通知。

如果该选项被禁用，管理员在每次任务执行完成后被通知。

默认情况下已启用该选项。

- 安全设置。
- 任务范围设置。

取决于任务范围决定的方式，以下设置被展现：

- [设备](#)

如果任务范围由管理组决定，您可以查看该组。这里不可以更改。然而，您可以设置任务范围排除项。

如果任务范围由设备列表决定，您可以通过添加和删除设备修改该列表。

- [设备分类](#)

您可以更改应用程序任务的设备分类。

- [任务范围排除项](#)

您可以指定应用任务的设备组。要排除的组仅可以是应用任务的管理组的子组。

- 修订历史。

启动更改任务密码向导

对于非本地任务，可以指定必须在其下运行任务的账户。您可以在任务创建过程中或在现有任务的属性中指定账户。如果根据组织的安全性说明使用了指定的账户，则这些说明可能需要不时更改账户密码。账户密码过期且您设置了新密码后，任务将无法启动，直到您在任务属性中指定了新的有效密码。

更改任务密码向导使您可以在指定账户的所有任务中自动将旧密码替换为新密码。或者，您可以在每个任务的属性中手动更改此密码。

要启动更改任务密码向导：

1. 在“设备”选项卡，选择“任务”。
2. 单击“管理启动任务的账户凭证”。

遵照向导的说明。

步骤 1: 指定凭证

指定系统中（例如，Active Directory 中）当前有效的凭据。当您切换到向导的下一步时，Kaspersky Security Center 将检查指定的账户名是否与每个非本地任务的属性中的账户名匹配。如果账户名匹配，则任务属性中的密码将自动替换为新的密码。

要指定新账户，请选择一个选项：

- [使用当前账户](#)

该向导使用您当前登录 Kaspersky Security Center 13.1 Web Console 所使用的账户名。然后手动在“在任务中使用的当前密码”字段中指定账户密码。

- [指定不同账户](#)

指定必须启动任务的账户名。然后在“在任务中使用的当前密码”字段中指定账户密码。

如果您填写“先前密码(可选，如果您要使用当前密码替换它)”字段，Kaspersky Security Center 仅为找到账户名和旧密码的任务替换密码。替换将自动执行。在所有其他情况下，您必须选择要在向导的下一步执行的操作。

步骤 2：选择要采取的操作

如果未在向导的第一步中指定先前密码，或者指定的旧密码与任务属性中的密码不匹配，则必须选择要对找到的任务执行的操作。

要选择对任务的操作：

1. 选中要对其选择操作的任务旁边的复选框。
2. 执行以下操作之一：
 - 要删除任务属性中的密码，请单击“删除凭证”。
任务将切换为在默认账户下运行。
 - 要将密码替换为新密码，请单击“即便旧密码错误或未指定也强制密码更改”。
 - 要取消密码更改，请单击“未选择操作”。

移至向导的下一步后，将应用所选操作。

步骤 3：查看结果

在向导的最后一步，查看每个找到的任务的结果。要完成向导，请单击“完成”按钮。

管理客户端设备

该部分说明如何管理管理组中的设备。

受管理设备设置

要查看受管理设备设置：

1. 选择“设备”→“受管理设备”。
将显示受管理设备列表。
2. 在受管理设备列表中，单击带有所需设备名称的链接。

将显示所选设备的属性窗口。

以下选项卡显示在代表主要设置组的属性窗口的上部：

- [常规](#) 

此选项卡包括以下区域：

- “常规”区域显示有关客户端设备的常规信息。信息基于上一次客户端设备与管理服务器之间的同步接收的数据来提供：

- [名称](#)

在该字段中，您可以查看和修改管理组中的客户端设备名称。

- [描述](#)

在该字段中，您可以输入客户端设备的附加描述。

- [设备状态](#)

基于管理员定义的标准分配的关于设备上反病毒保护和网络中设备活动的客户端设备的状态。

- [保护上次更新](#)

设备上病毒数据库或应用程序最后更新日期。

- [连接到管理服务器](#)

客户端设备上安装的网络代理上一次连接到管理服务器的日期和时间。

- [上一次可见](#)

设备在网络中最后可见的日期和时间。

- 网络代理版本

- 已创建

- 设备所有者

- [不断开与管理服务器的连接](#)

如果启用此选项，将保持受管设备和管理服务器之间的[持续连接](#)。如果正在使用的不是提供此类连接的[推送服务器](#)，您可能希望使用此选项。

如果禁用此选项且推送服务器不在使用中，受管设备将仅在同步数据或传输信息时连接至管理服务器。

选中“不断开与管理服务器的连接”选项时的最大设备总数为 300。

默认情况下已在受管设备上禁用该选项。此选项在安装了管理服务器的设备上默认启用，即使您尝试禁用它也保持启用状态。

- “网络”部分显示有关客户端设备的网络属性的以下信息：

- [IP 地址](#)

设备 IP 地址。

- [Windows 域](#)

包含设备的 Windows 域或工作组。

- [DNS 名称](#)

客户端设备的 DNS 域名称。

- [NetBIOS 名称](#)

客户端设备的 Windows 网络名。

- IPv6 地址

- “系统”区域提供有关安装在客户端设备上的操作系统的信息。

- 操作系统

- CPU 架构

- 设备名称

- 虚拟机类型

- 作为 VDI 一部分的动态虚拟机

- “保护”区域提供有关客户端设备上反病毒保护当前状态的信息：

- 可见

- [设备状态](#)

基于管理员定义的标准分配的关于设备上反病毒保护和网络中设备活动的客户端设备的状态。

- 状态描述

- [保护状态](#)

该字段显示当前的客户端设备[实时保护状态](#)。

当设备状态更改时，新状态仅在客户端设备与管理服务器同步之后显示在设备属性窗口。

- [上一次全盘扫描](#)

客户端设备上上次执行病毒扫描的日期和时间。

- [检测到的病毒](#)

自安装反病毒应用程序（第一次扫描）或自上次重置威胁计数器以来，在客户端设备上检测到的威胁总数。

- [清除失败的对象](#)

客户端设备上的未处理文件数量。
该字段移动设备上的未处理文件数量。

- [磁盘加密状态](#)

设备本地驱动器上的当前文件加密状态。

- “应用程序定义的设备状态”区域提供有关由安装在设备上的受管理应用程序定义的设备状态的信息。该设备状态可能与 Kaspersky Security Center 定义的状态不同。

- [应用程序](#)

此选项卡列出了客户端设备上安装的所有 Kaspersky 应用程序。您可以单击应用程序名称以查看有关该应用程序的常规信息、发生在设备上的事件的列表以及应用程序设置。

- [活动策略和策略配置文件](#)

此选项卡列出了受管理设备上当前处于活动状态的策略和策略配置文件。

- [任务](#)

在“任务”选项卡中，您可以管理客户端设备任务：查看现有任务列表、创建新任务、删除、启动和停止任务、修改任务设置以及查看执行结果。该任务列表由客户端最近一次与管理服务器进行同步的会话期间收到的数据提供。管理服务器请求客户端设备的任务状态详情。如果未建立连接，则不显示状态。

- [事件](#)

“事件”选项卡将显示选定客户端设备在管理服务器上所记录的事件。

- [事故](#)

在“事故”选项卡中，可以为客户端设备查看、编辑和创建事故。事件可以通过安装在客户端设备上的受管 Kaspersky 应用程序自动创建，也可以由管理员手动创建。例如，如果用户定期将恶意软件从其可移动驱动器移至设备，则管理员可以创建事故。管理员可以在事故文本中提供情况的简要说明和建议的操作（例如对于一个用户的纪律性操作），还可以添加链接到用户。

对其采用了所有必要操作的事件被称为已处理事件。存在的未处理事件可被选为将设备的状态更改为严重或警告的条件。

此部分包含已为设备创建的事故的列表。事件按严重级别和类型分类。事故类型由创建事故的 Kaspersky 应用程序定义。选中已处理列中的选框即可突出显示列表上的已处理事件。

- [标签](#)

在“[标签](#)”选项卡中，您可以管理用于查找客户端设备的关键字列表：查看现有标签列表、从列表中分配标签、配置自动标记规则、添加新标签和重命名旧标签以及删除标签。

- [高级](#)

此选项卡包括以下区域：

- 已安装的应用程序在此区域，您可以查看客户端设备上安装的应用程序及其更新的注册表，您还可以设置应用程序注册表的显示。

如果客户端设备上安装的网络代理将所需信息发送到管理服务器，则将提供有关已安装应用程序的信息。您可以在网络代理或其策略的属性窗口中的“存储库”区域中配置将信息发送到管理服务器。已安装应用程序的信息仅提供给运行 Windows 的设备。

网络代理基于从系统注册表检索的数据提供应用程序的相关信息。

单击应用程序名称将打开一个窗口，其中包含应用程序详细信息以及为该应用程序安装的更新安装包的列表。

- 可执行文件此区域显示在客户端设备上发现的可执行文件。
- 分发点该区域提供设备与之交互的分发点列表。

- [导出到文件](#)

点击**导出到文件**按钮保存设备与之交互的分发点列表文件。默认下，程序导出设备列表到 CSV 文件。

- [属性](#)

点击**属性**按钮查看和配置设备与之交互的分发点。

- 硬件注册表在此区域，您可以查看客户端设备上安装的硬件的信息。
- 可用更新该区域显示在该设备上发现的未安装的软件更新列表。
- 软件漏洞此区域提供有关客户端设备上安装的第三方应用程序中的漏洞信息。

要将漏洞保存到文件中，请选择要保存的漏洞旁边的复选框，然后单击“将行导出到 csv 文件”按钮或“将行导出到 txt 文件”按钮。

此部分包含以下设置：

- [仅显示可以被修复的漏洞](#)

如果启用此选项，该区域会显示可通过使用补丁修复的漏洞。

如果禁用此选项，该区域会同时显示可通过使用补丁修复的漏洞，以及未发布补丁的漏洞。

默认情况下已启用该选项。

- [漏洞属性](#)

单击列表中的软件漏洞名称，以在单独的窗口中查看所选软件漏洞的属性。在窗口中，您可以执行以下操作：

- 忽略此受管理设备上的软件漏洞（[在管理控制台](#)或 [Kaspersky Security Center 13.1 Web Console](#) 中）。
- 查看该漏洞的建议修复程序列表。
- 手动指定软件更新以修复漏洞（[在管理控制台](#)或 [Kaspersky Security Center 13.1 Web Console](#) 中）。
- 查看漏洞实例。
- 查看现有任务列表以修复漏洞，并创建新任务以修复漏洞。

- 远程诊断在此区域，您可以执行[远程诊断客户端设备](#)。

创建管理组

安装 Kaspersky Security Center 后，管理组层次结构仅包含一个名为“受管理设备”的管理组。当创建管理组层次结构时，您可以将设备（包括虚拟机）添加到“受管理设备”组，并添加嵌套组（请参见下图）。

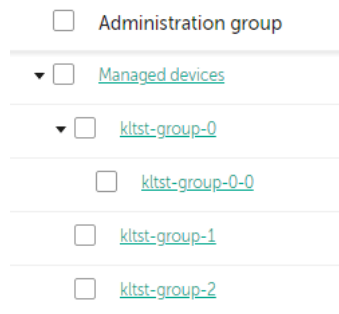

查看管理组层次结构

要创建管理组，请执行以下操作：

1. 在主菜单中，转到设备 → 组层级。
2. 在管理组结构中，选择要包括新管理组的管理组。
3. 单击“添加”按钮。
4. 在打开的“新管理组名称”窗口中，输入组的名称，然后单击“添加”按钮。

一个具有指定名称的新管理组将出现在管理组层次结构中。

程序允许基于活动目录的架构或域网架构创建管理组结构。您也可以从文本文件创建组架构。

要创建管理组结构：

1. 在主菜单中，转到设备 → 组层级。

2. 单击“导入”按钮。

新管理组结构向导启动。遵照向导的说明。

手动将设备添加到管理组

您可以通过创建设备移动规则来自动将设备移动到管理组，或通过将设备从一个管理组移动到另一管理组或将设备添加到选定的管理组来手动移动设备。本节介绍如何手动将设备添加到管理组。

要手动将一台或多台设备添加到选定的管理组：

1. 在主菜单中，转到设备 → 受管理设备。
2. 单击列表上方的“当前路径： <当前路径>”链接。
3. 在打开的窗口中，选择您要添加到设备的管理组。
4. 单击“添加设备”按钮。
移动设备向导启动。
5. 生成要添加到管理组的设备列表。

您只能添加在连接设备时或设备发现后其信息已经添加至管理服务器数据库的设备。

选择要将设备添加到列表的方式：

- 单击“添加设备”按钮，然后通过以下方式之一指定设备：
 - 从管理服务器检测到的设备列表中选择设备。
 - 指定设备 IP 地址或 IP 范围。
 - 指定设备的 NetBIOS 名称或 DNS 名称。

设备名称字段不得包含空格或以下禁止的字符： \ / * ; : ` ~ ! @ # \$ % ^ & () = + [] { } | , < > %

- 单击“从文件导入设备”按钮以从 .txt 文件导入设备列表。每个设备地址或名称都必须在单独一行中指定。

文件不得包含空格或以下禁止的字符： \ / * ; : ` ~ ! @ # \$ % ^ & () = + [] { } | , < > %

6. 查看要添加到管理组的设备列表。您可以通过添加或删除设备来编辑列表。
7. 确保列表正确后，单击“下一步”按钮。

向导将处理设备列表并显示结果。处理成功的设备将添加到管理组并以管理服务器生成的名称显示在设备列表中。

手动将设备移动至管理组

您可以将设备从一个管理组移动到另一个管理组，或从未分配的设备组移动到管理组。

要将一台或多台设备移动到选定的管理组：

1. 打开要从中移动设备的管理组。为此，请执行以下操作之一：
 - 要打开管理组，请转到设备 → 受管理设备，单击当前路径字段中的路径链接，然后在打开的左侧窗格中选择一个管理组。
 - 要打开“未分配的设备”组，请转到“发现和部署”→“未分配的设备”。
2. 选中要移动到其他组的设备旁边的复选框。
3. 单击“移动到组”按钮。
4. 在管理组的层级中，选中要将选定设备移动到的管理组旁边的复选框。
5. 单击“移动”按钮。

选定设备将移动到选定管理组。

创建设备移动规则

您可以设置[设备移动规则](#)，即自动分配设备到管理组的规则。

要创建移动规则：

1. 在主菜单中，转到“设备 → 移动规则”选项卡。
2. 单击“添加”。
3. 在打开的窗口中，在“常规”选项卡上指定以下信息：

- [规则名称](#) 

输入新规则名称。

如果您正复制规则，新规则与源规则名称相同，但是索引格式 () 被添加到名称，例如：(1)。

- [管理组](#) 

选择要自动移动设备的管理组。

- [应用规则](#) 

您可以选择以下选项之一：

- 对每台设备运行一次。
规则对匹配标准的每台设备应用一次。
- 对每台设备运行一次，然后在每次重新安装网络代理时运行一次。
规则对匹配标准的每台设备应用一次，然后仅在网络代理被重新安装到这些设备时。
- 规则被持续应用。
规则根据管理服务器自动设置的计划被应用（通常每几个小时）。

- [仅移动不属于任何管理组的设备](#) 

如果启用该选项，仅未分配的设备将被移动到所选组。

如果禁用该选项，已经属于其他管理组的设备以及未分配的设备将被移动到所选组。

- [启用规则](#) 

如果启用该选项，规则被启用并在被保存后开始工作。

如果禁用该选项，规则被创建，但不被启用。直到您启用该选项它才工作。

4. 在“规则条件”选项卡上，指定至少一个标准，设备将依据该标准移至管理组。

5. 单击“保存”。

移动规则被创建。它显示在移动规则列表。

列表上的位置越高，规则的优先级越高。要提高或降低移动规则的优先级，请使用鼠标在列表中分别向上或向下移动规则。

如果设备属性满足多个规则的条件，设备被移动到具有高优先级的规则的目标组。

复制设备移动规则

您可以复制移动规则，例如，如果您要对不同目标管理组拥有几个相同规则。

要复制现有移动规则：

1. 在主菜单中，转到“设备 → 移动规则”选项卡。

您也可以选择“发现和部署”→“部署和分配”，然后在菜单中选择“移动规则”。

移动规则列表被显示。

2. 选择您要复制的规则旁边的复选框。

3. 单击“复制”。

4. 在打开的窗口中的“常规”选项卡上更改以下信息或不进行任何更改（如果您仅想复制规则而不更改其设置）：

- [规则名称](#)

输入新规则名称。

如果您正复制规则，新规则与源规则名称相同，但是索引格式 () 被添加到名称，例如：(1)。

- [管理组](#)

选择要自动移动设备的管理组。

- [应用规则](#)

您可以选择以下选项之一：

- 对每台设备运行一次。
规则对匹配标准的每台设备应用一次。
- 对每台设备运行一次，然后在每次重新安装网络代理时运行一次。
规则对匹配标准的每台设备应用一次，然后仅在网络代理被重新安装到这些设备时。
- 规则被持续应用。
规则根据管理服务器自动设置的计划被应用（通常每几个小时）。

- [仅移动不属于任何管理组的设备](#)

如果启用该选项，仅未分配的设备将被移动到所选组。

如果禁用该选项，已经属于其他管理组的设备以及未分配的设备将被移动到所选组。

- [启用规则](#)

如果启用该选项，规则被启用并在被保存后开始工作。

如果禁用该选项，规则被创建，但不被启用。直到您启用该选项它才工作。

5. 在“规则条件”选项卡上，为您希望自动移动的设备指定至少一个标准。

6. 单击“保存”。

新移动规则被创建。它显示在移动规则列表。

当设备显示不活动时查看和配置操作

如果组中的客户端设备不活动，您可以获取关于它的通知。您也可以自动删除此类设备。

要在组中设备显示不活动时查看或配置操作：

1. 在主菜单中，转到设备 → 组层级。
2. 点击所需管理组的名称。

管理组属性窗口将开启。

3. 在属性窗口中，转到“设置”选项卡。

4. 在“继承”区域中，启用或禁用以下选项：

- [从父组继承](#)

该区域的设置将从包含客户端设备的父组继承。如果启用该选项，“网络中的设备活动”下的设置将被锁定以阻止更改。

该选项仅在管理组拥有父组时可用。

默认情况下已启用该选项。

- [在子组中强制继承设置](#)

该设置值将被分发到子组，但在子组的属性中这些设置被锁定。

默认情况下已禁用该选项。

5. 在“设备活动”区域中，启用或禁用以下选项：

- [当设备处于非活动状态超过指定天数时，通知管理员](#)

如果启用该选项，管理员接收不活动设备的通知。您可以指定设备在网络上已长时间没有活动事件被创建的时间间隔。默认时间间隔是 7 天。

默认情况下已启用该选项。

- [当设备处于非活动状态超过指定天数时，从组中删除设备](#)

如果启用该选项，您可以指定设备被从组中自动移除的时间间隔。默认时间间隔是 60 天。

默认情况下已启用该选项。

6. 单击“保存”。

您的更改已保存并应用。

关于设备状态

Kaspersky Security Center 为每个受管理设备都分配一个状态。具体状态取决于是否满足用户定义的条件。在某些情况下，为设备分配状态时，Kaspersky Security Center 会考虑设备在网络中的可见性标志（请参见下表）。如果 Kaspersky Security Center 在两小时内未在网络中找到设备，则该设备的可见性标志将设置为“不可见”。

状态如下：

- “严重”或“严重/可见”
- “警告”或“警告/可见”
- “正常”或“正常/可见”

下表列出了为设备分配“严重”或“警告”状态所必须满足的默认条件，以及所有可能值。

分配状态到设备的条件

条件	条件描述	可用值
安全应用程序未安装	网络代理已安装到设备，但是安全应用程序未安装。	<ul style="list-style-type: none"> • 开关按钮被开启。 • 开关按钮被关闭。
检测到太多病毒	一些病毒被病毒检测任务在设备上发现，例如， <i>病毒扫描</i> 任务，且发现的病毒数量超过指定值。	超过 0。
实时保护级别与管理员设置的级别不同	设备在网络中可见，但实时保护级别与管理员在设备状态条件中设置的级别不同。	<ul style="list-style-type: none"> • 已停止。 • 已暂停。 • 正在运行。
病毒扫描已长时间未执行	设备在网络中可见且安全应用程序已安装到设备，但不论 <i>恶意软件扫描</i> 任务还是本地扫描任务都没有在指定时间内未运行。条件仅应用到于 7 天之前或更早添加到管理服务器数据库的设备。	超过 1 天。
数据库已过期	设备在网络中可见且安全应用程序已安装到设备，但反病毒数据库在指定时间内未在该设备上更新。条件仅应用到于 1 天之前或更早添加到管理服务器数据库的设备。	超过 1 天。
长时间没有连接	网络代理已安装到设备，但由于设备关闭，设备在指定时间段内未连接到管理服务器。	超过 1 天。
检测到活动威胁	“活动威胁”文件夹中的未处理的对象的数量超过指定的值。	超过 0 项。
需要重新启动	设备在网络中可见，但应用程序基于所选原因之一在指定时间之前请求设备重启。	超过 0 分钟。
安装了不兼容的应用程序	设备在网络中可见，但通过网络代理执行的软件清查在设备上检测到了不兼容的应用程序。	<ul style="list-style-type: none"> • 开关按钮被关闭。 • 开关按钮被开启。
检测到软件漏洞	设备在网络中可见且网络代理已安装到设备，但“ <i>查找漏洞和所需更新</i> ”任务在设备应用程序中检测到指定严重级别的漏洞。	<ul style="list-style-type: none"> • 严重。 • 高。 • 中。 • 如果漏洞无法被修复则忽略。 • 如果为安装分配了更新则忽略。

授权许可已过期	设备在网络中可见，但授权许可已过期。	<ul style="list-style-type: none"> • 开关按钮被关闭。 • 开关按钮被开启。
授权许可即将过期	设备在网络中可见，但设备上的授权许可即将在指定天数内过期。	超过 0 天。
Windows Update 更新检查已长时间未执行	设备在网络中可见，但“执行 Windows 更新同步”任务在指定时间段内未运行。	超过 1 天。
无效的加密状态	网络代理已安装到设备，但设备加密结果等于指定值。	<ul style="list-style-type: none"> • 由于用户拒绝未遵从策略(仅对外部设备)。 • 由于错误未遵从策略。 • 应用策略时需要重启。 • 未指定加密策略。 • 不支持。 • 当应用策略时。
移动设备设置不遵从策略	移动设备设置不同于 Kaspersky Endpoint Security for Android 策略中指定的设置。	<ul style="list-style-type: none"> • 开关按钮被关闭。 • 开关按钮被开启。
检测到未处理的事故	设备上发现了一些未处理的事故。事件可以通过安装在客户端设备上的受管 Kaspersky 应用程序自动创建，也可以由管理员手动创建。	<ul style="list-style-type: none"> • 开关按钮被关闭。 • 开关按钮被开启。
应用程序定义的设备状态	设备状态由受管理应用程序定义。	<ul style="list-style-type: none"> • 开关按钮被关闭。 • 开关按钮被开启。
设备磁盘空间不足	设备剩余磁盘空间少于指定值或设备无法与管理服务器同步。当设备已与管理服务器成功同步且设备上的剩余空间大于或等于指定值时， <i>严重</i>	大于 0 MB。

	或警告状态被更改为正常状态。	
设备已失去管理	在设备发现过程中，设备在网络中可见，但是超过三次尝试与管理服务器同步都失败了。	<ul style="list-style-type: none"> • 开关按钮被关闭。 • 开关按钮被开启。
保护已禁用	设备在网络中可见，但设备上的安全应用程序已被禁用大于指定的时间段。	超过 0 分钟。
安全应用程序没有运行	设备在网络中可见且安全应用程序已安装到设备，但其未在运行。	<ul style="list-style-type: none"> • 开关按钮被关闭。 • 开关按钮被开启。

Kaspersky Security Center 允许您设置管理组中设备状态在指定条件满足时的自动切换。当指定条件满足时，客户端设备被分配以下状态之一：*严重*或*警告*。未满足指定条件时，客户端设备被分配*正常*状态。

一个条件的不同值可对应于不同的状态。例如，默认情况下，如果“数据库已过期”条件的值为“超过 3 天”，将为客户端设备分配*警告*状态；如果值为“超过 7 天”，则将分配*严重*状态。

如果从以前的版本升级 Kaspersky Security Center，则分配*严重*或*警告*状态所对应的“数据库已过期”状态值不变。

当 Kaspersky Security Center 为设备分配状态时，对于某些条件（请参见“条件描述”列），将考虑可见性标志。例如，如果某个受管理设备由于满足“数据库已过期”条件而被分配*严重*状态，稍后为设备设置了可见性标志，则该设备被分配*正常*状态。

配置设备状态切换

您可以更改条件以将*严重*或*警告*状态分配给设备。

要启用更改设备状态到*严重*：

1. 通过下列方式之一打开属性窗口：
 - 在“策略”文件夹，在管理服务器策略的上下文菜单中选择“属性”。
 - 在管理组的上下文菜单中选择属性。
2. 在打开的“属性”窗口中，在“区域”窗格选择“设备状态”。
3. 在右侧窗格中的“设置状态为“严重”，如果这些被指定”区域，从列表中选择条件旁边的复选框。

您只能更改未在[在父策略中锁定](#)的设置。

4. 为所选条件设置所需的值。

您可以为某些（但不是全部）条件设置值。

5. 单击“确定”。

满足指定条件时，受管理设备被分配 **严重** 状态。

要启用更改设备状态到警告：

1. 通过下列方式之一打开属性窗口：

- 在“策略”文件夹，在管理服务策略的上下文菜单中选择“属性”。
- 在管理组的上下文菜单中选择属性。

2. 在打开的“属性”窗口中，在“区域”窗格选择“设备状态”。

3. 在右侧窗格中的“设置状态为“警告”，如果这些被指定”区域，从列表中选择条件旁边的复选框。

您只能更改未在 [在父策略中锁定](#) 的设置。

4. 为所选条件设置所需的值。

您可以为某些（但不是全部）条件设置值。

5. 单击“确定”。

满足指定条件时，受管理设备被分配 **警告** 状态。

远程连接至客户端设备桌面

管理员可以通过客户端设备上安装的网络代理获取对设备的远程访问权限。即使客户端设备的 TCP 和 UDP 端口关闭，也可以通过网络代理远程连接至设备。

在与设备建立连接后，管理员会获取对此设备上存储的信息的完全访问权限，以便他或她可以管理其上安装的应用程序。

目标受管理设备的操作系统设置中必须允许远程连接。例如，在 Windows 10 中，此选项为“允许远程协助连接这台计算机”（您可以在“控制面板”→“系统和安全”→“系统”→“远程设置”中找到此选项）。如果您拥有“漏洞和补丁管理”功能的授权许可，则可以在建立与受管理设备的连接时强制启用此选项。如果您没有授权许可，请在目标受管理设备上本地启用此选项。如果禁用此选项，将无法进行远程连接。

要建立与设备的远程连接，您必须有两个实用程序：

- 名为 `klstunnel` 的 Kaspersky 实用程序。该实用程序必须存储在管理员的工作站上。使用此实用程序在客户端设备和管理服务器之间建立隧道连接。

Kaspersky Security Center 允许通过管理服务器的从管理控制台的 TCP 连接通道，然后通过网络代理到受管理设备上的指定端口。通道设计用于连接网络控制台设备上的客户端应用程序到受管理设备上的 TCP 端口—如果管理控制台和目标设备之间没有直接连接可用。

如果用于连接到管理服务器的端口在设备上不可用，则需要客户端设备和管理服务器之间的连接隧道。在以下情况下设备端口可能不可用：

- 远程设备连接到使用 NAT 装置的本地网络。
- 远程设备是本地网络管理服务器的一部分，但是它的端口被防火墙关闭。
- 名为“远程桌面连接”的标准 Microsoft Windows 组件。根据标准 Windows 实用工具 mstsc.exe 的设置通过该实用工具建立到远程桌面的连接。

在用户不知道的情况下远程连接到用户的当前桌面会话。一旦管理员连接会话，设备用户将在没有提前通知的情况下从会话断开连接。

要连接到客户端设备的桌面：

1. 在基于 MMC 的管理控制台中，在管理服务器策略的上下文菜单中选择“属性”。
2. 在打开的管理服务器属性窗口中，转到“管理服务器连接设置”→“连接端口”。
3. 确保“为 Kaspersky Security Center 13.1 Web Console 打开远程桌面协议端口”选项已启用。
4. 在 Kaspersky Security Center 13.1 Web Console 中，转到“设备 → 受管理设备”。
5. 在受管设备列表上方的当前路径字段中，单击路径链接。
6. 在打开的左侧窗格中，选择包含您要访问的设备的组。
7. 选中要获取访问权限的设备名称旁边的复选框。
8. 单击“连接到远程桌面”按钮。
“远程桌面 (仅 Windows)”窗口将开启。
9. 启用“允许受管理设备上的远程桌面连接”选项。在这种情况下，即使当前受管理设备的操作系统设置中禁止远程连接，也将建立连接。

仅当您拥有“漏洞和补丁管理”功能的授权许可时，此选项才可用。

10. 单击“下载”按钮以下载 klsc tunnel 实用程序。
11. 单击“复制到剪贴板”按钮从文本字段复制文本。此文本是一个二进制大型对象 (BLOB)，其中包含在管理服务器和受管理设备之间建立连接所需的设置。

BLOB 有效期为 3 分钟。如果 BLOB 已过期，请重新打开“远程桌面 (仅 Windows)”窗口以生成新的 BLOB。

12. 运行 klsc tunnel 实用程序。
该实用程序窗口打开。
13. 将复制的文本粘贴到文本字段中。
14. 如果使用代理服务器，请选中“使用代理服务器”复选框，然后指定代理服务器连接设置。
15. 单击“打开端口”按钮。
将打开远程桌面连接登录窗口。
16. 指定您当前用来登录 Kaspersky Security Center 13.1 Web Console 的账户的凭据。

17. 单击“连接”按钮。

在与设备建立连接后，可以在 Microsoft Windows 的远程连接窗口使用桌面。

通过 Windows 桌面共享连接至客户端设备

管理员可以通过客户端设备上安装的网络代理获取对设备的远程访问权限。即使客户端设备的 TCP 和 UDP 端口关闭，也可以通过网络代理远程连接至设备。

管理员可以连接至客户端设备上的现有会话而不会断开此会话中的用户。在这种情况下，设备上的管理员和会话用户将共享桌面访问权限。

要建立与设备的远程连接，您必须有两个实用程序：

- 名为 klscunnel 的 Kaspersky 实用程序。该实用程序必须存储在管理员的工作站上。使用此实用程序在客户端设备和管理服务器之间建立隧道连接。

Kaspersky Security Center 允许通过管理服务器的从管理控制台的 TCP 连接通道，然后通过网络代理到受管理设备上的指定端口。通道设计用于连接网络控制台设备上的客户端应用程序到受管理设备上的 TCP 端口—如果管理控制台和目标设备之间没有直接连接可用。

如果用于连接到管理服务器的端口在设备上不可用，则需要客户端设备和管理服务器之间的连接隧道。在以下情况下设备端口可能不可用：

- 远程设备连接到使用 NAT 装置的本地网络。
- 远程设备是本地网络管理服务器的一部分，但是它的端口被防火墙关闭。
- Windows 桌面共享。当连接到远程桌面的现有会话时，设备上的会话用户会收到来自管理员的连接请求。Kaspersky Security Center 创建的报告中不会保存有关设备上的远程活动及其结果的任何信息。
管理员可以在远程客户端设备上配置用户活动的审核。审核期间，应用程序会保存有关客户端设备上[管理员打开和/或修改过的](#)文件的信息。

要通过 Windows 桌面共享连接到客户端设备的桌面，必须符合以下条件：

- 客户端设备上安装了 Microsoft Windows Vista 或更高版本的 Windows 操作系统。
- 管理员的工作站上安装了 Microsoft Windows Vista 或更高版本。管理服务器设备操作系统的类型对通过 Windows 桌面共享进行连接没有限制。
要检查您的 Windows 版本是否包含 Windows 桌面共享功能，请确保 Windows 注册表中包含 CLSID\{32BE5ED2-5C86-480F-A914-0FF8885A1B3F} 密钥。
- 客户端设备上安装了 Microsoft Windows Vista 或更高版本。
- Kaspersky Security Center 已安装漏洞和补丁管理授权许可。

要通过 Windows 桌面共享连接到客户端设备的桌面：

1. 在基于 MMC 的管理控制台中，在管理服务器策略的上下文菜单中选择“属性”。
2. 在打开的管理服务器属性窗口中，转到“管理服务器连接设置”→“连接端口”。
3. 确保“为 Kaspersky Security Center 13.1 Web Console 打开远程桌面协议端口”选项已启用。
4. 在 Kaspersky Security Center 13.1 Web Console 中，转到“设备 → 受管理设备”。

5. 在受管设备列表上方的当前路径字段中，单击路径链接。
6. 在打开的左侧窗格中，选择包含您要访问的设备的组。
7. 选中要获取访问权限的设备名称旁边的复选框。
8. 单击“**Windows 桌面共享**”按钮。
Windows 桌面共享向导打开。
9. 单击“**下载**”按钮下载 klsctunnel 实用程序，等待下载过程完成。
如果已有 klsctunnel 实用程序，请跳过此步骤。
10. 单击“**下一步**”按钮。
11. 选择要连接的设备上的会话，然后单击“**下一步**”按钮。
12. 在目标设备上的打开的对话框中，用户必须允许桌面共享会话。否则，会话无法进行。
设备用户确认桌面共享会话后，将打开向导的下一页。
13. 单击“**复制到剪贴板**”按钮从文本字段复制文本。此文本是一个二进制大型对象 (BLOB)，其中包含在管理服务器和受管理设备之间建立连接所需的设置。

BLOB 有效期为 3 分钟。如果已过期，请生成一个新的 BLOB。

14. 运行 klsctunnel 实用程序。
该实用程序窗口打开。
15. 将复制的文本粘贴到文本字段中。
16. 如果使用代理服务器，请选中“**使用代理服务器**”复选框，然后指定代理服务器连接设置。
17. 单击“**打开端口**”按钮。

桌面共享在新窗口中启动。如果要与设备互动，请单击窗口左上角的“**菜单**”图标 ()，然后选择“**交互模式**”。

设备分类

设备分类是根据特定条件过滤设备的工具。您可以使用设备分类管理几个设备：例如，查看仅查看这些设备的报告或移动所有这些设备到其他组。

Kaspersky Security Center 提供大量预定义分类（例如，处于“**严重**”状态的设备、保护已禁用、检测到活动威胁）。预定义分类无法被删除。您也可以创建和配置附加用户定义分类。

在用户定义分类中，您可以设置搜索范围并选择所有设备、受管理设备、或者未分配的设备。搜索参数在条件中指定。在设备分类中，您可以创建带有不同搜索参数的多个条件。例如，您可以创建两个条件并指定不同的 IP 范围。如果多个条件被指定，分类显示满足任意条件的设备。相比之下，条件中的搜索参数是附加的。如果 IP 范围和已安装应用程序名称都被指定在一个条件，仅安装了应用程序且 IP 地址处于指定范围的设备被显示。

要查看设备分类，请执行以下操作：

1. 在主菜单中，转到“设备 → 设备分类 或者 发现和部署 → 设备分类”区域。
2. 在分类列表中，单击相关分类的名称。

将显示设备分类结果。

创建设备分类

要创建设备分类，请执行以下操作：

1. 在主菜单中，转到设备 → 设备分类。
将显示含有设备分类列表的页面。
2. 单击“添加”按钮。
“设备分类设置”窗口将开启。
3. 输入新分类的名称。
4. 指定要包括在该设备分类中的设备类型。
5. 单击“添加”按钮。
6. 在打开的窗口中，指定要将设备包括在此分类中所必须满足的条件，然后单击“确定”按钮。
7. 单击“保存”按钮。

设备分类即被创建并添加到设备分类列表中。

配置设备分类

要配置设备分类：

1. 在主菜单中，转到设备 → 设备分类。
将显示含有设备分类列表的页面。
2. 单击相关的用户定义设备分类。
“设备分类设置”窗口将开启。
3. 在“常规”选项卡上，指定要将设备包括在此分类中所必须满足的条件。
4. 单击“保存”按钮。

设备被应用并保存。

以下是分配设备到分类的条件描述。多个条件使用 OR 逻辑运算符组合在一起：选择范围将包含至少符合列出的一个条件的设备。

常规

在“常规”区域，您可以更改分类条件的名称，指定条件是否必须被倒转：

反转分类条件

如果启用此选项，指定的分类条件将倒转。此分类将包含所有不符合该条件的设备。
默认情况下已禁用该选项。

网络

在“网络”区域，您可以指定根据网络数据包含设备到分类的标准：

- [设备名称或 IP 地址 !\[\]\(e6ba7cb6e98f0417e32b10472a9539a3_img.jpg\)](#)

设备的 Windows 网络名称（NetBIOS 名称）或者 IPv4 地址。

- [Windows 域 !\[\]\(3f9ccd0e5020e6301fd453ac9e4eec96_img.jpg\)](#)

显示指定的 Windows 域中包括的所有设备。

- [管理组 !\[\]\(749f78e6f7feb5a6badbd75d644a7571_img.jpg\)](#)

显示指定的管理组中包括的设备。

- [描述 !\[\]\(55cb5b2d01c94b84cd0ac2f8016dfdc0_img.jpg\)](#)

设备属性窗口中的文本：在“常规”区域的“描述”字段。

要描述“描述”字段中的文本，您可以使用以下字符：

- 在单词中：

- *。用任意数量的字符替换任何字符串。

例如：

要描述单词 **Server** 或 **Server's**，您可以输入 **Server***。

- ?。替换任意单个字符。

例如：

要描述单词 **Window** 或 **Windows**，您可以输入 **Windo?**。

星号(*)或问号(?)不能用于查询中的第一个字符。

- 要查找多个单词：

- 空格。显示所有在其描述中包含列出的任何单词的设备。

例如：

要查找包含“从属”或“虚拟”单词的短语，可以在查询中包含“从属 虚拟”行。

- +。当单词带有加号前缀时，所有搜索结果都将包含该单词。

例如：

要查找同时包含“从属”和“虚拟”的短语，请输入“+从属+虚拟”查询。

- -。当单词带有减号前缀时，所有搜索结果都不包含该单词。

例如：

要查找包含“从属”但不包含“虚拟”的短语，请输入“+从属-虚拟”查询。

- “<某些文本>”。引号中围绕的文本必须存在于文本中。

例如：

要查找包含“从属服务器”单词组合的短语，可以在查询中输入“从属服务器”。

- [IP 范围](#)

如果启用此选项，您可以输入应该包括相关设备的 IP 范围的初始和最终 IP 地址。

默认情况下已禁用该选项。

标签

在“标签”区域，您可以基于先前添加到受管理设备的描述的关键字（标签）配置包含设备到分类的标准：

- [如果至少一个指定的标签匹配则应用](#)

如果启用此选项，搜索结果将显示包含带有所选标签的描述的设备。
如果禁用此选项，搜索结果将仅显示包含带有所有标签的描述的设备。
默认情况下已禁用该选项。

- [必须包含标签](#)

如果选择了该选项，搜索结果将显示带有包含了所选标签的描述的设备。要查找设备，您可以使用星号，它表示任何字符长度的字符串。
默认情况下已选定该选项。

- [必须排除标签](#)

如果选择了该选项，搜索结果将显示不带有包含了所选标签的描述的设备。要查找设备，您可以使用星号，它表示任何字符长度的字符串。

活动目录

在“活动目录”区域，您可以配置基于活动目录数据包含设备到分类的标准：

- [设备在活动目录组织单元中](#)

如果启用此选项，选择范围将包括输入字段中指定的活动目录单元中的设备。
默认情况下已禁用该选项。

- [包括子组织单元](#)

如果启用此选项，选择范围将包括指定 Active Directory 组织单元的所有子组织单元中的设备。
默认情况下已禁用该选项。

- [该设备是活动目录组成员](#)

如果启用此选项，选择范围将包括输入字段中指定的活动目录组中的设备。
默认情况下已禁用该选项。

网络活动

在“网络活动”区域，您可以指定根据网络活动包含设备到分类的标准：

- [该设备是分发点](#)

在下拉列表中，可设置执行搜索时在分类中包含设备的标准：

- 是选择范围将包括充当分发点的设备。
- 否选择范围将不包括充当分发点的设备。
- 未选择值。将不应用标准。

• [不断开与管理服务器的连接](#) 

在下拉列表中，可设置执行搜索时在分类中包含设备的标准：

- 已启用分类将包含选中了“不断开与管理服务器的连接”复选框的设备。
- 已禁用分类将包含清空了“不断开与管理服务器的连接”复选框的设备。
- 未选择值。将不应用标准。

• [连接配置文件已切换](#) 

在下拉列表中，可设置执行搜索时在分类中包含设备的标准：

- 是该分类将包含连接配置文件切换后连接到管理服务器的设备。
- 否该分类将不包含连接配置文件切换后连接到管理服务器的设备。
- 未选择值。将不应用标准。

• [上一次连接到管理服务器](#) 

您可使用此选框设置按上一次连接到管理服务器的时间搜索设备的标准。

如果选择该选框，则在输入字段中，您可以指定在客户端设备上安装的网络代理和管理服务器之间建立上一次连接的时间间隔（日期和时间）。选择将包括位于指定间隔的设备。

如果清除此选框，则将不会应用标准。

默认情况下已清除该选框。

• [网络轮询时检测到新设备](#) 

搜索最近几天通过网络轮询检测到的新设备。

如果启用此选项，分类将只包括在“检测周期(天)”字段中指定的天数内通过设备发现检测到的新设备。

如果禁用此选项，分类将包括通过设备发现检测到的所有设备。

默认情况下已禁用该选项。

• [设备可见](#) 

在下拉列表中，可设置执行搜索时在分类中包含设备的标准：

- 是程序在分类中包含网络中当前可见的设备。
- 否应用程序在分类中包含网络中当前不可见的设备。
- 未选择值。将不应用标准。

应用程序

在“应用程序”区域，您可以配置基于所选的受管理应用程序包含设备到分类的标准：

- [应用程序名称](#)

在下拉列表中，可设置按 Kaspersky 应用程序名称执行搜索时在分类中包含设备的标准。列表仅提供管理员工作stations上已安装管理插件的应用程序的名称。如果未选择任何应用程序，则将不会应用该标准。

- [应用程序版本](#)

在输入字段，可设置按 Kaspersky 应用程序版本号执行搜索时在分类中包含设备的标准。如果未指定版本号，则将不会应用该标准。

- [关键更新名称](#)

在输入字段中，可设置按应用程序名称或更新包编号执行搜索时在分类中包含设备的标准。如果字段留空，则将不会应用该标准。

- [上一次模块更新](#)

您可以使用此选项来设置按这些设备上安装的程序模块上次更新的时间搜索设备的标准。如果选中此选框，则您可以在输入字段中指定执行这些设备上安装的程序模块的上一次更新的时间间隔（日期和时间）。如果清除此选框，则将不会应用标准。默认情况下已清除该选框。

- [设备通过 Kaspersky Security Center 13.1 管理](#)

在该下拉列表，您可以包含通过 Kaspersky Security Center 管理的设备到分类：

- 是应用程序包含通过 Kaspersky Security Center 管理的设备。
- 否应用程序在分类中包含不通过 Kaspersky Security Center 管理的设备。
- 未选择值。将不应用标准。

- [安全应用程序已安装](#)

在该下拉列表，您可以包含已安装安全应用程序的设备到分类：

- 是应用程序包含安装了安全应用程序的设备到分类。
- 否应用程序在分类中包含未安装安全应用程序的设备。
- 未选择值。将不应用标准。

操作系统

在“操作系统”区域，您可以指定根据操作系统类型包含设备到分类的标准。

- [操作系统版本](#)

如果选中该选框，您可以从列表选择一个操作系统。安装了指定操作系统的设备会包含在搜索结果中。

- [操作系统 bit 大小](#)

在该下拉列表中，可选择操作系统的架构，这将决定将移动规则应用到设备（未知、x86、AMD64 或 IA64）的方式。默认情况下，不选择列表中的任何选项，这样就不会对操作系统的架构进行定义。

- [操作系统服务包版本](#)

在该字段中，可以指定操作系统的更新包版本（采用 XY 格式），这将决定将移动规则应用到设备的方式。默认情况下，不指定版本值。

- [操作系统版本](#)

该设置仅应用到 Windows 操作系统。

操作系统版本号。您可以指定所选操作系统是否必须具有相等、更早或更晚的版本号。您也可以配置对所有版本号的搜索，除了指定版本号。

- [操作系统发布 ID](#)

该设置仅应用到 Windows 操作系统。

操作系统发布 ID。您可以指定所选操作系统是否必须具有相等、更早或更晚的发布 ID。您也可以配置对所有版本 ID 号的搜索，除了指定的版本 ID 号。

设备状态

在“设备状态”区域，您可以配置基于受管理应用程序的设备状态的描述包含设备到分类的标准：

- [设备状态](#)

在该下拉列表中，您可以选择下列设备状态之一：“正常”、“严重”或“警告”。

- [设备状态描述](#)

在该字段中，您可以选中条件旁边的选框，这些条件如果被满足，程序会为设备分配下列状态之一：“正常”、“严重”或“警告”。

- [应用程序定义的设备状态](#)

您可以在该下拉列表中选择实时保护状态。具有指定实时保护状态的设备将被包括在选择范围中。

保护组件

在“保护组件”区域，您可以设置基于保护状态包含设备到分类的标准：

- [数据库发布日期](#)

如果选择此选项，您可以按反病毒数据库发布日期搜索客户端设备。在该输入字段中，您可以设置执行搜索的时间间隔。

默认情况下已禁用该选项。

- [数据库记录数](#)

如果启用此选项，可以按数据库记录数量搜索客户端设备。在输入字段中，您可以设置反病毒数据库记录数的上限值和下限值。

默认情况下已禁用该选项。

- [上一次扫描](#)

如果启用此选项，您可以按上次病毒扫描时间来搜索客户端设备。在该输入字段中，您可以指定执行上一次病毒扫描的时段。

默认情况下已禁用该选项。

- [检测到的威胁总数](#)

如果启用此选项，您可以根据发现的病毒数量来搜索客户端设备。在输入字段中，您可以设置发现病毒总数的上限值和下限值。

默认情况下已禁用该选项。

已安装的应用程序

在“已安装的应用程序”区域，您可以设置基于已安装的应用程序搜索设备的标准：

- [应用程序名称](#)

在该下拉列表中，您可以选择应用程序。安装有指定应用程序的设备将包括在选择范围中。

- [应用程序版本](#)

在该输入字段中，您可以指定选定应用程序的版本。

- [供应商](#)

在该下拉列表中，您可以选择已安装应用程序的生产商。

- [应用程序状态](#)

在该下拉列表中，您可以选择应用程序的状态（*已安装*、*未安装*）。已安装或未安装指定应用程序的设备，取决于所选状态，将被包含在分类。

- [根据更新查找](#)

如果启用此选项，则搜索操作将使用相关设备内应用程序更新的有关信息来执行。选中复选框后，“应用程序名称”、“应用程序版本”和“应用程序状态”字段将分别更改为“更新名称”、“更新版本”和“状态”。默认情况下已禁用该选项。

- [不兼容的安全程序名称](#)

在该下拉列表中，您可以选择第三方安全应用程序。在搜索过程中，安装有指定程序的设备将包括在选择范围中。

- [应用程序标签](#)

在该下拉列表中，您可以选择应用程序标签。所有安装了描述中带有所选标签的应用程序的设备都被包含在设备分类。

- [应用到没有指定标签的设备](#)

如果启用此选项，分类将包含未带有所选标签的描述的设备。

如果禁用此选项，则不应用该标准。

默认情况下已禁用该选项。

硬件注册表

在“硬件注册表”区域，您可以配置基于所安装的硬件包含设备到分类的标准：

- [设备](#)

在该下拉列表中，您可以选择单元类型。所有带有该单元的设备被包含在搜索结果。
该字段支持完整文本搜索。

- **供应商** ⓘ

在该下拉列表中，您可以选择单元生产商的名称。所有带有该单元的设备被包含在搜索结果。
该字段支持完整文本搜索。

- **设备名称** ⓘ

在 Windows 网络中的设备名称。具有指定名称的设备将包括在该分类中。

- **描述** ⓘ

设备或硬件单元的描述。带有该字段中指定的描述的设备将包括在分类范围内。
可在设备的属性窗口输入任何格式的设备描述。该字段支持完整文本搜索。

- **设备制造商** ⓘ

设备制造商的名称。被指定生产商制造的设备将包括在分类范围内。
您可以在设备的属性窗口中输入制造商的名称。

- **序列号** ⓘ

带该字段中指定序列号的所有硬件设备将包括在该分类中。

- **清单号** ⓘ

带有该字段中指定的清单编号的设备将包括在选择范围内。

- **用户** ⓘ

该字段中指定用户的所有硬件设备都将包括在该分类中。

- **位置** ⓘ

设备或硬件单元的位置（例如，在总部或分公司）。在该字段中指定的位置部署的计算机或其他设备将包括在该分类中。
您可以在该设备的属性窗口中以任何格式描述设备的位置。

- **CPU 频率(MHz)** ⓘ

CPU 的频率范围。CPU 与这些输入字段（含）中频率范围匹配的设备将包括在分类范围内。

- [虚拟 CPU 内核](#)

CPU 中虚拟核心的数量范围。CPU 与这些输入字段（含）中范围匹配的设备将包括在分类范围内。

- [硬盘卷 \(GB\)](#)

设备硬盘容量值的范围。硬盘与这些输入字段（含）中范围匹配的设备将包括在分类范围内。

- [内存大小 \(MB\)](#)

设备 RAM 大小的值的范围。RAM 与这些输入字段（含）中范围匹配的设备将包括在分类范围内。

虚拟机

在“虚拟机”区域，您可以设置基于它们是否是虚拟机或虚拟桌面基础架构 (VDI) 的一部分来包含设备到分类的标准：

- [这是一台虚拟机](#)

在该下拉列表中，您可以选择以下选项：

- 不重要。
- 否查找非虚拟机设备。
- 是查找虚拟机设备。

- [虚拟机类型](#)

在该下拉列表中，您可以选择虚拟机生产商。

如果在“这是一台虚拟机”下拉列表中选择了“是”或“不重要”值，则该下拉列表可用。

- [虚拟桌面基础架构的一部分](#)

在该下拉列表中，您可以选择以下选项：

- 不重要。
- 否查找不属于虚拟桌面基础架构的设备。
- 是查找术语虚拟桌面基础架构（VDI）一部分的设备。

漏洞和更新

在“漏洞和更新”区域，您可以指定根据 Windows 更新源包含设备到分类的标准：

- [WUA 已切换到管理服务器](#)

您可以在下拉列表中选择以下搜索选项之一：

- 是如果选中该选项，搜索结果会包含从管理服务器收到 Windows Update 更新的设备。
- 否如果选中该选项，搜索结果将包含从其它源收到 Windows Update 更新的设备。

用户

在“用户”区域，您可以设置根据登录到操作系统的用户账户包含设备到分类的标准。

- [最后一次登录系统的用户](#)

如果启用此选项，单击“浏览”按钮可以指定用户账户。搜索结果包含其上一次登录用户为指定用户的设备。

- [登录系统至少一次的用户](#)

如果启用此选项，单击“浏览”按钮可以指定用户账户。搜索结果包含指定用户至少登录一次的设备。

影响受管理应用程序状态的问题

在“影响受管理应用程序状态的问题”区域，您可以指定根据由受管理应用程序检测到的可能问题列表包含设备到分类的标准。如果至少一个您选择的问题存在于设备，设备将被包含到分类。当您选择几个应用程序的问题时，您可以选择在所有列表中自动选择该问题。

[设备状态描述](#)

您可以选择受管理应用程序状态描述的复选框；接收这些状态时，设备将被包含在分类。当您选择几个应用程序的状态时，您可以选择在所有列表中自动选择该状态。

受管理应用程序组件的状态

在“受管理应用程序组件的状态”区域，您可以配置根据受管理应用程序组件状态包含设备到分类的标准：

- [数据泄漏防护状态](#)

根据数据泄漏防护状态（设备上无数据、已停止、正在启动、已暂停、运行中、失败）搜索设备。

- [协作服务器保护状态](#)

根据服务器协作保护状态（设备上无数据、已停止、正在启动、已暂停、运行中、失败）搜索设备。

- [邮件服务器的反病毒保护状态](#)

根据邮件服务器保护状态（设备上无数据、已停止、正在启动、已暂停、运行中、失败）搜索设备。

- [端点传感器状态](#)

根据端点传感器组件状态（设备上无数据、已停止、正在启动、已暂停、运行中、失败）搜索设备。

加密

- [加密算法](#)

高级加密标准(AES)对称分组密码算法。在下拉列表中，您可以选择加密密钥大小(56 位、128 位、192 位或 256 位)。

可用值：*AES56*、*AES128*、*AES192* 和 *AES256*。

云段

在“云段”区域，您可以配置根据相关云段包含设备到分类的标准：

- [设备在云段中](#)

如果启用此选项，您可以单击“浏览”按钮以指定要搜索的段。

如果还启用“包含子对象”选项，将在指定段的所有子对象上运行搜索。

搜索结果仅包含所选段的设备。

- [使用 API 发现的设备](#)

在下拉列表，您可以选择设备是否由 API 工具检测：

- **AWS**设备使用 AWS API 发现，即设备确定在 AWS 云环境中。
- **Azure**设备使用 Azure API 发现，即设备确定在 Azure 云环境中。
- **Google Cloud** 设备使用 Google API 发现，即设备确定在 Google 云环境中。
- 否无法使用 AWS API、Azure API 或 Google API 检测到该设备，即设备位于云环境之外，或者位于云环境中，但是无法使用 API 检测到该设备。
- 没有值。此条件不适用。

应用程序组件

该区域包含了在管理控制台中安装了管理插件的这些应用程序的组件列表。

在“应用程序组件”区域，您可以指定根据所选应用程序组件的状态和版本号包含设备到分类的标准：

- [状态](#)

根据应用程序发送到管理服务器的组件状态搜索设备。您可以选择以下状态之一：*设备上无数据*、*已停止*、*正在启动*、*已暂停*、*运行中*、*故障*或*未安装*。如果安装在受管理设备上的应用程序的所选组件具有指定状态，设备被包含到设备分类。

由应用程序发送的状态：

- *正在启动*- 组件处于初始化进程中。
- *运行中*- 组件被启用且在正常工作。
- *已暂停*- 组件被暂停，例如，在用户在受管理应用程序上停止了保护后。
- *故障*- 组件操作中发生错误。
- *已停止*- 组件被禁用且不在工作。
- *未安装*- 当配置应用程序自定义安装时，用户未选择该组件以安装。

不同于其他状态，*设备上无数据*状态不由应用程序发送。该选项显示应用程序没有所选组件状态的信息。例如，这可能发生在所选组件不属于任何在设备上安装的应用程序时，或设备关闭时。

• [版本](#)

根据您在列表中选择版本号搜索设备。您可以输入版本号，例如 **3.4.1.0**，然后指定所选组件是否必须具有相同、更早或更新版本。您也可以配置对所有版本的搜索，除了指定的值。

设备标签

该部分描述了设备标签，提供了创建和修改它们以及手动或自动标记设备的说明。

关于设备标签

Kaspersky Security Center 允许您 [标记](#)设备。标签是设备标志，可以用于分组、描述或查找设备。分配到设备的标签可以用于创建[分类](#)、查找设备以及分发设备到[管理组](#)。

您可以手动或自动标记设备。当您标记单个设备时可以使用手动标记。自动标记由 Kaspersky Security Center 利用指定标记规则来执行。

当指定条件被满足时，设备被自动标记。单个规则对应于每个标记。规则应用到设备网络属性、操作系统、设备上安装的应用程序以及其他设备属性。例如，如果您拥有物理机、Amazon EC2 实例和 Microsoft Azure 虚拟机 hybrid 基础架构，您可以设置分配 [Azure] 标签到所有 Microsoft Azure 虚拟机的规则。然后，您可以在创建设备分类时使用该标签；这将帮助您整理所有 Microsoft Azure 虚拟机并给它们分配任务。

在以下情况下标签从设备上被自动删除：

- 当设备停止满足分配标签的规则的条件时。
- 当分配标签的规则被禁用或删除时。

每个管理服务器的标签列表和规则列表是独立的，包括主管理服务器和从属虚拟管理服务器。规则仅被应用到来自创建规则的相同管理服务器的设备。

创建设备标签

要创建设备标签：

1. 在主菜单中，转到“设备 → 标签 → 设备标签”。
2. 单击“添加”。
新标签窗口打开。
3. 在“标签”字段中，输入标签名称。
4. 单击“保存”保存更改。

新标签出现在设备标签列表。

重命名设备标签

要重命名设备标签：

1. 在主菜单中，转到“设备 → 标签 → 设备标签”。
2. 点击您要重命名的标签名称。
标签属性窗口打开。
3. 在“标签”字段中，更改标签名称。
4. 单击“保存”保存更改。

更新的标签出现在设备标签列表。

删除设备标签

要删除设备标签：

1. 在主菜单中，转到“设备 → 标签 → 设备标签”。
2. 在列表中，选择您想要删除的设备标签。
3. 单击“删除”按钮。
4. 在打开的窗口中，单击“是”。

设备标签被删除。删除的标签被从其分配的所有设备上自动删除。

您已删除的标签不会自动从自动标记规则中删除。标签被删除后，它仅在设备第一次满足标签分配条件时被分配到新设备。

如果此标记由应用程序或网络代理分配给设备，则已删除的标记不会自动从设备中删除。要从您的设备中删除标签，请使用 [klscflag 实用程序](#)。

查看分配了标签的设备

要查看分配了标签的设备：

1. 在主菜单中，转到“设备 → 标签 → 设备标签”。
2. 单击您要查看所分配设备的标签旁边的“查看设备”链接。
如果在标签旁边看不到“查看设备”链接，则该标签未分配给任何设备。

设备列表仅显示分配了标签的设备。

要返回设备标签列表，点击您浏览器的后退按钮。

查看分配到设备的标签

要查看分配到设备的标签：

1. 在主菜单中，转到设备 → 受管理设备。
2. 点击您要查看其标签的设备名称。
3. 在打开的设备属性窗口中，选择“标签”选项卡。

分配给所选设备的标签列表被显示。

您可以[分配其他标签](#)到设备或[删除已经分配的标签](#)。您也可以查看管理服务器上存在的所有设备标签。

手动标记设备

要手动分配标签到设备：

1. [查看分配到您要分配其他标签的设备的标签](#)。
2. 单击“添加”。
3. 在打开的窗口中，执行以下操作之一：
 - 要创建和分配新标签，请选择“创建新标签”，然后指定新标签的名称。

- 要选择现有标签，请选择“分配现有标签”，然后在下拉列表中选择所需标签。

4. 单击“正常”应用更改。

5. 单击“保存”保存更改。

所选的标签被分配到设备。

从设备上删除分配的标签

要从设备上删除标签：

1. 在主菜单中，转到设备 → 受管理设备。
2. 点击您要查看其标签的设备名称。
3. 在打开的设备属性窗口中，选择“标签”选项卡。
4. 选择您要删除的条目旁边的复选框。
5. 在列表的顶部单击“取消分配标签”按钮。
6. 在打开的窗口中，单击“是”。

标签从设备上删除。

未分配的设备标签不被删除。如果您想，您可以[手动删除它](#)。

您不能手动删除应用程序或网络代理分配给设备的标签。要删除这些标签，请使用[klsconfig实用程序](#)。

查看自动标记设备规则

要查看自动标记设备规则，

做以下任意：

- 在主菜单中，转到“设备 → 标签 → 自动标记规则”。
- 在主菜单中，转到“设备 → 标签”，然后单击“设置自动标记规则”链接。
- [查看分配给设备的标签](#)，然后单击“设置”按钮。

自动标记设备规则列表出现。

编辑自动标记设备规则

要编辑自动标记设备规则:

1. [查看自动标记设备规则](#)。
2. 点击您要编辑的规则名称。
规则设置窗口打开。
3. 编辑规则的常规属性:
 - a. 在“规则名称”字段中, 更改规则名称。
名称不能包括 256 个以上字符。
 - b. 做以下任意:
 - 通过将切换按钮切换到“规则已启用”来启用规则。
 - 通过将切换按钮切换到“规则已禁用”来禁用规则。
4. 做以下任意:
 - 如果要添加新条件, 请单击“添加”按钮, 然后在打开的窗口中[指定新条件的设置](#)。
 - 如果要编辑现有条件, 请单击要编辑的条件名称, 然后[编辑条件设置](#)。
 - 如果要删除条件, 请选中要删除的条件名称旁边的复选框, 然后单击“删除”。
5. 在条件设置窗口中单击“确定”。
6. 单击“保存”保存更改。

编辑的规则显示在列表。

创建自动标记设备规则

要创建自动标记设备规则:

1. [查看自动标记设备规则](#)。
2. 单击“添加”。
新规则设置窗口打开。
3. 配置规则的常规属性:
 - a. 在“规则名称”字段中, 输入规则名称。
名称不能包括 256 个以上字符。
 - b. 执行以下操作之一:

- 通过将切换按钮切换到“规则已启用”来启用规则。
- 通过将切换按钮切换到“规则已禁用”来禁用规则。

c. 在“标签”字段中，输入新设备标签名称或从列表中选择现有设备标签之一。
名称不能包括 256 个以上字符。

4. 在条件区域中，单击“添加”按钮以添加新条件。
新条件设置窗口打开。

5. 输入条件名称。
名称不能包括 256 个以上字符。名称必须在规则内唯一。

6. 设置根据以下条件的规则触发。您可以选择多个条件。

- 网络—设备网络属性，例如 Windows 网络中的设备名称，或设备是否属于域或 IP 子网。

如果您用于 Kaspersky Security Center 的数据库设置了区分大小写的排序规则，请在指定设备 DNS 名称时保持大小写。否则，自动标记规则将不起作用。

- 应用程序—设备上是否存在网络代理，操作系统类型、版本和架构。
- 虚拟机—设备属于特定类型的虚拟机。
- 活动目录—设备出现在活动目录组织单元中，设备属于活动目录组。
- 已安装的应用程序—设备上是否存在不同供应商的应用程序。

7. 单击“确定”保存更改。

如果必要，您可以为一个规则设置多个条件。此种情况下，在满足至少一个条件时，标签将被分配到设备。

8. 单击“保存”保存更改。

所创建的规则被强加到被所选管理服务器管理的设备。如果设备的设置满足规则条件，标签被分配到设备。

然后，规则被应用到以下情况：

- 自动和间歇性，取决于服务器负载
- 在您[编辑规则](#)之后
- 当您手动[运行规则](#)时
- 在管理服务器检测到满足规则条件的设备设置的更改或包含此设备的组设置的更改后

您可以创建多个标记规则。如果您创建了多个标记规则且规则对应的条件同时被满足，单个设备可以被分配多个标签。您可以在设备属性中[查看所有分配的标签列表](#)。

为自动标记设备运行规则

当规则运行时，规则属性中指定的标签被分配到满足相同规则中指定条件的设备。您仅可以运行活动规则。

要为自动标记设备运行规则：

1. [查看自动标记设备规则](#)。
2. 选择您要运行的活动规则旁边的复选框。
3. 单击“运行规则”按钮。

所选规则被运行。

删除自动标记设备规则

要删除自动标记设备规则：

1. [查看自动标记设备规则](#)。
2. 选择您要删除的规则旁边的复选框。
3. 单击“删除”。
4. 在打开的窗口中，单击“删除”。

所选规则被删除。规则属性中指定的标签从所有所分配的设备上取消分配。

未分配的设备标签不被删除。如果您想，您可以[手动删除它](#)。

使用 klscflag 实用程序管理设备标签

本节提供有关如何使用 klscflag 实用程序分配或删除设备标签的信息。

分配设备标签

请注意，您必须在要为其分配标签的客户端设备上运行 klscflag 实用程序。

要使用 klscflag 实用程序为您的设备分配标签：

1. 使用管理员权限输入以下命令：

```
klscflag -ssvset -pv 1103/1.0.0.0 -s KLNAG_SECTION_TAGS_INFO -n KLCONN_HOST_TAGS -sv "[\"TAG NAME\"]" -svt ARRAY_T -ss "|ss_type = \"SS_PRODINFO\";"
```

其中 TAG NAME 是您要分配给设备的标签的名称，例如：

```
klscflag -ssvset -pv 1103/1.0.0.0 -s KLNAG_SECTION_TAGS_INFO -n KLCONN_HOST_TAGS -sv "[\"ENTERPRISE\"]" -svt ARRAY_T -ss "|ss_type = \"SS_PRODINFO\";"
```

2. 重启网络代理服务。

指定标签被分配到您的设备。为确保标签分配成功，请[查看分配给设备的标签](#)。

或者，您可以[手动分配设备标签](#)。

删除设备标签

如果标签已由应用程序或网络代理分配给您的设备，则您无法手动删除此标签。在这种情况下，请使用 `klscflag` 实用程序从设备中删除分配的标签。

请注意，您必须在要为其删除标签的客户端设备上运行 `klscflag` 实用程序。

要使用 `klscflag` 实用程序为您的设备删除标签：

1. 使用管理员权限输入以下命令：

```
klscflag -ssvset -pv 1103/1.0.0.0 -s KLNAG_SECTION_TAGS_INFO -n KLCONN_HOST_TAGS -sv "[ ]" -svt ARRAY_T -ss "|ss_type = \"SS_PRODINFO\";"
```

2. 重启网络代理服务。

标签从设备上删除。

策略和策略配置文件

在 Kaspersky Security Center 13.1 Web Console 中，可以为 [Kaspersky 应用程序](#) 创建策略。该部分描述了策略和策略配置文件，并提供创建和修改它们的说明。

关于策略和策略配置文件

[策略](#)是应用于一个[管理组](#)和其子组的 Kaspersky 应用程序设置集。您可以在管理组的设备上安装多个 [Kaspersky 应用程序](#)。Kaspersky Security Center 为管理组中的每个 Kaspersky 应用程序提供一个策略。策略具有以下状态之一（请参见下表）：

策略的状态

状态	描述
活动	应用于设备的当前策略。对于每个管理组中的 Kaspersky 应用程序，只能有一个策略处于活动状态。设备对 Kaspersky 应用程序应用活动策略的设置值。
非活动	当前未应用于设备的策略。
漫游	如果选择该选项，策略将在设备离开企业网络时变为活动状态。

策略根据以下规则发挥作用：

- 您可以为单个应用程序配置拥有不同值的多个策略。
- 对于当前应用程序，只能有一个策略处于活动状态。
- 您可以在发生特定事件时激活处于非活动状态的策略。例如，您可以在病毒爆发时强制执行更严格的反病毒保护设置。
- 策略可以有子策略。

通常，您可以将策略用作对紧急情况（如病毒攻击）的准备。例如，如果存在通过闪存驱动器进行的攻击，您可以激活相应策略来阻止访问闪存驱动器。在这种情况下，当前的活动策略将自动变为非活动状态。

为了防止维护多个策略，例如，在不同的场合下只是更改几个设置时，可以使用策略配置文件。

*策略配置文件*是策略设置值的命名子集，用于替换策略的设置值。策略配置文件影响受管理设备上有效设置的形成。*有效设置*是当前应用于设备的一组策略设置、策略配置文件设置和本地应用程序设置。

策略配置文件根据以下规则发挥作用：

- 当出现特定的激活情况时，策略配置文件生效。
- 策略配置文件包含的设置值与策略设置不同。
- 激活策略配置文件会更改受管理设备的有效设置。
- 一个策略可以包含最多 100 个策略配置文件。

关于“锁定”和锁定的设置

每个策略设置都有一个锁定按钮图标 (🔒)。下表显示了锁定按钮的状态：

锁定按钮状态

状态	描述
	如果设置旁边显示打开的锁，并且禁用了切换按钮，则策略中未指定该设置。用户可以在受管理应用程序界面中更改这些设置。这些设置的类型称为“未锁定”。
	如果设置旁边显示关闭的锁，并且启用了切换按钮，则该设置应用于实施策略的设备。用户无法在受管理应用程序界面中修改这些设置的值。这些设置的类型称为“已锁定”。

我们强烈建议您关闭要在受管理设备上应用的策略设置的锁定。解锁的策略设置可以由卡巴斯基应用程序设置在受管理设备上重新分配。

您可以使用锁定按钮执行以下操作：

- 锁定管理子组策略的设置
- 在受管理设备上锁定本地 Kaspersky 应用程序的设置

因此，已锁定设置用于在受管理设备上实施有效设置。

有效设置实施的过程包括以下操作：

- 受管理设备将应用 Kaspersky 应用程序的设置值。
- 受管理设备应用策略的锁定设置值。

策略和受管理卡巴斯基应用程序包含相同的一组设置。配置策略设置时，受管理设备上的 Kaspersky 应用程序设置会更改值。您无法调整受管理设备上的已锁定设置（请参见下图）：

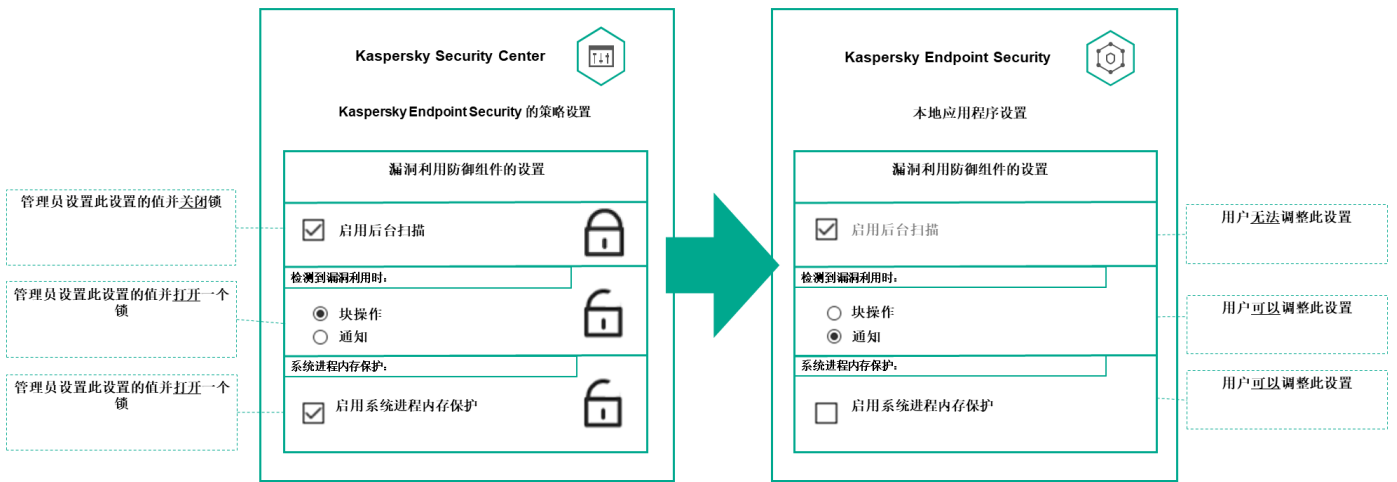

锁定和 Kaspersky 应用程序设置

策略继承和策略配置文件

本节提供有关策略和策略配置文件的层级和继承的信息。

策略层级

如果不同的设备需要不同的设置，则可以将设备组织到管理组中。

您可以为单个**管理组**指定策略。策略设置可以被**继承**。继承意味着子组中的策略设置值接收自更高级别的（父）管理组的策略。

因此，父组策略也叫**父策略**。子组策略也称为**子策略**。

默认情况下，管理服务器上存在至少一个受管理设备组。如果要创建自定义组，它们将创建为受管理设备组内的子组。

根据管理组的层级，同一应用程序的策略会互相作用。更高级别（父）管理组的策略中的锁定设置将重新分配子组的策略设置值（请参见下图）。

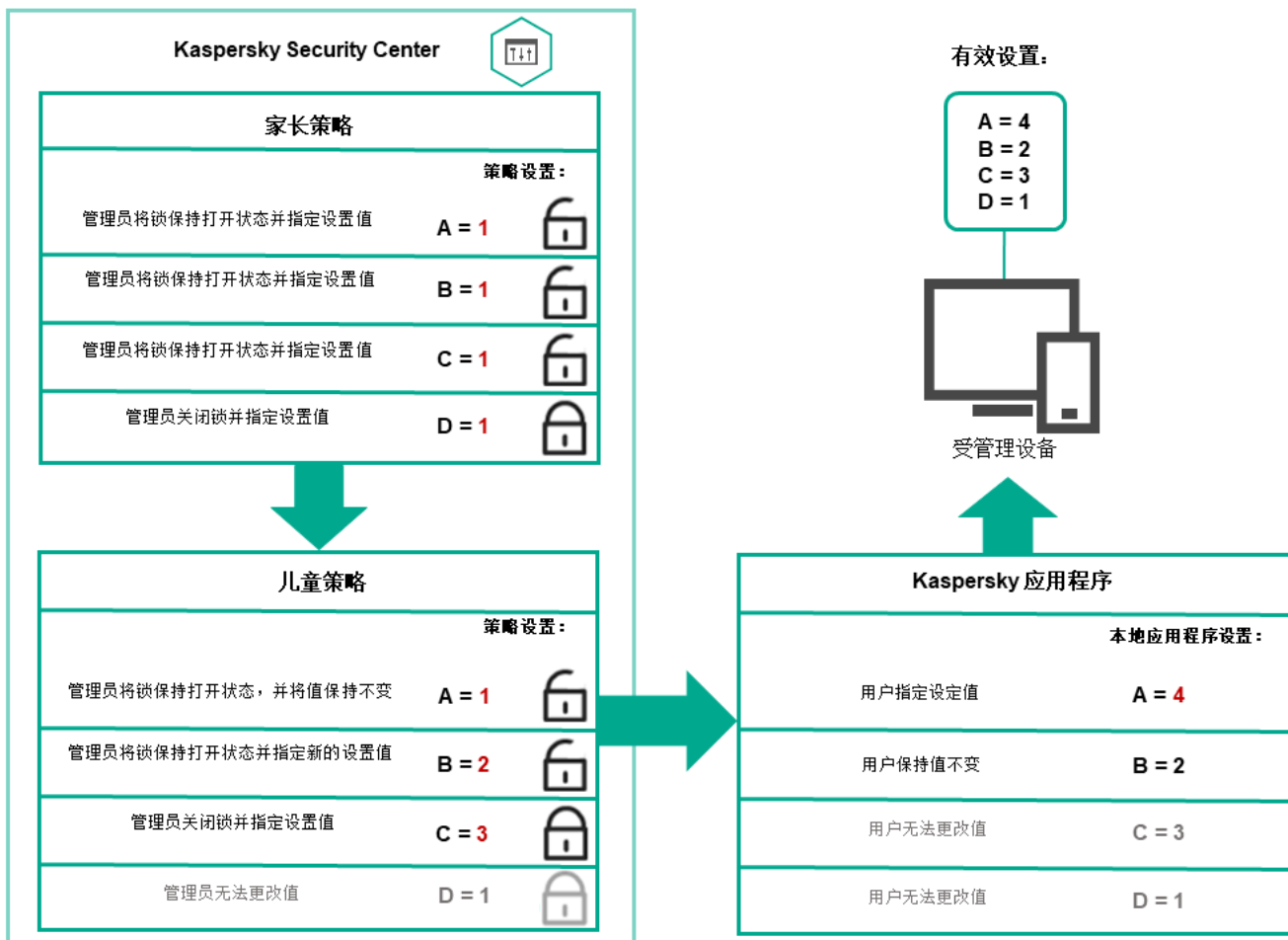

策略层级

策略层级中的策略配置文件

策略配置文件具有以下优先级分配条件:

- 配置文件在策略配置文件列表中的位置指示了其优先级。您可以更改策略配置文件优先级。列表中的最高位置指示最高优先级（请参见下图）。

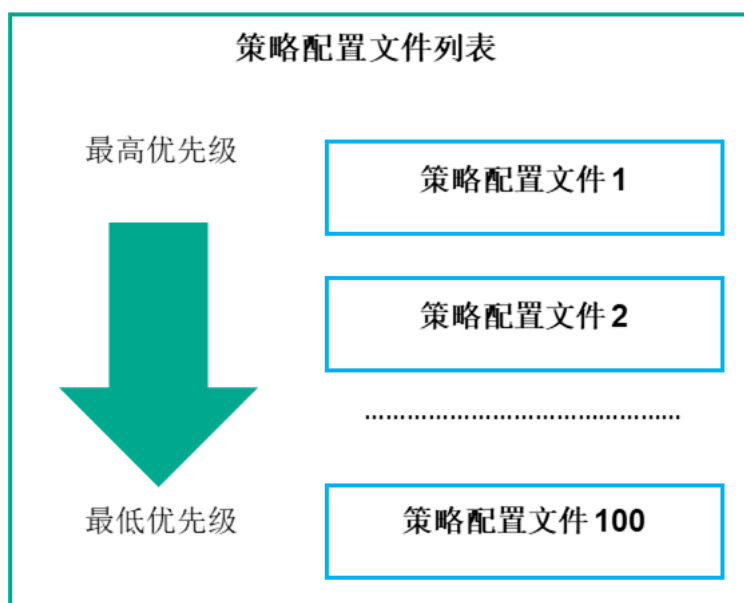

- 策略配置文件的激活条件互不依赖。可以同时激活多个策略配置文件。如果多个策略配置文件影响同一设置，则设备将采用策略配置文件中具有最高优先级的设置值（请参见下图）。

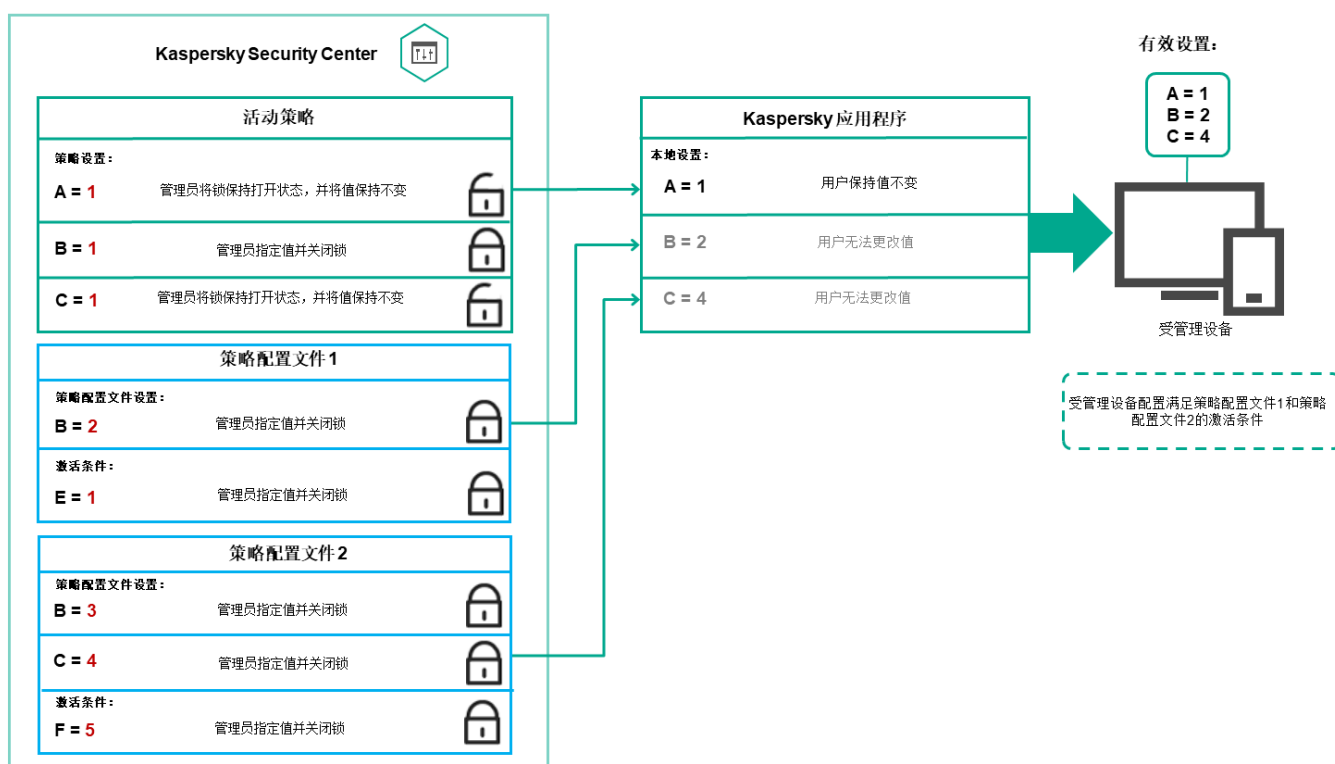

受管理设备配置满足多个策略配置文件的激活条件

继承层级中的策略配置文件

来自不同层次结构级别策略的策略配置文件符合以下条件：

- 较低级别的策略继承较高级别的策略的策略配置文件。从较高级别策略继承的策略配置文件比原始策略配置文件的级别具有更高的优先级。
- 您不能更改继承的策略配置文件的优先级（请参见下图）。

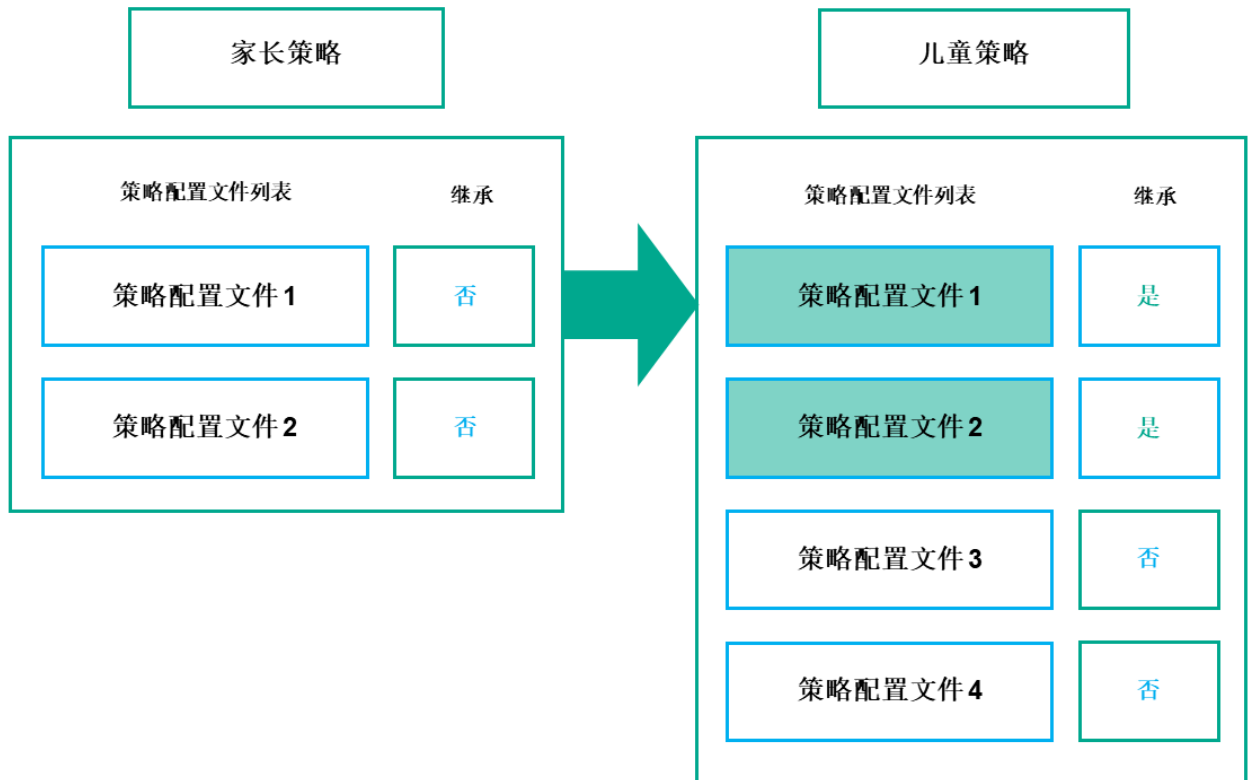

继承策略配置文件

具有相同名称的策略配置文件

如果在不同的层次结构级别中有两个名称相同的策略，则这两个策略按照以下规则起作用：

- 较高级别的策略配置文件的锁定设置和配置文件激活条件将更改较低级别的策略配置文件的设置和配置文件激活条件（请参见下图）。

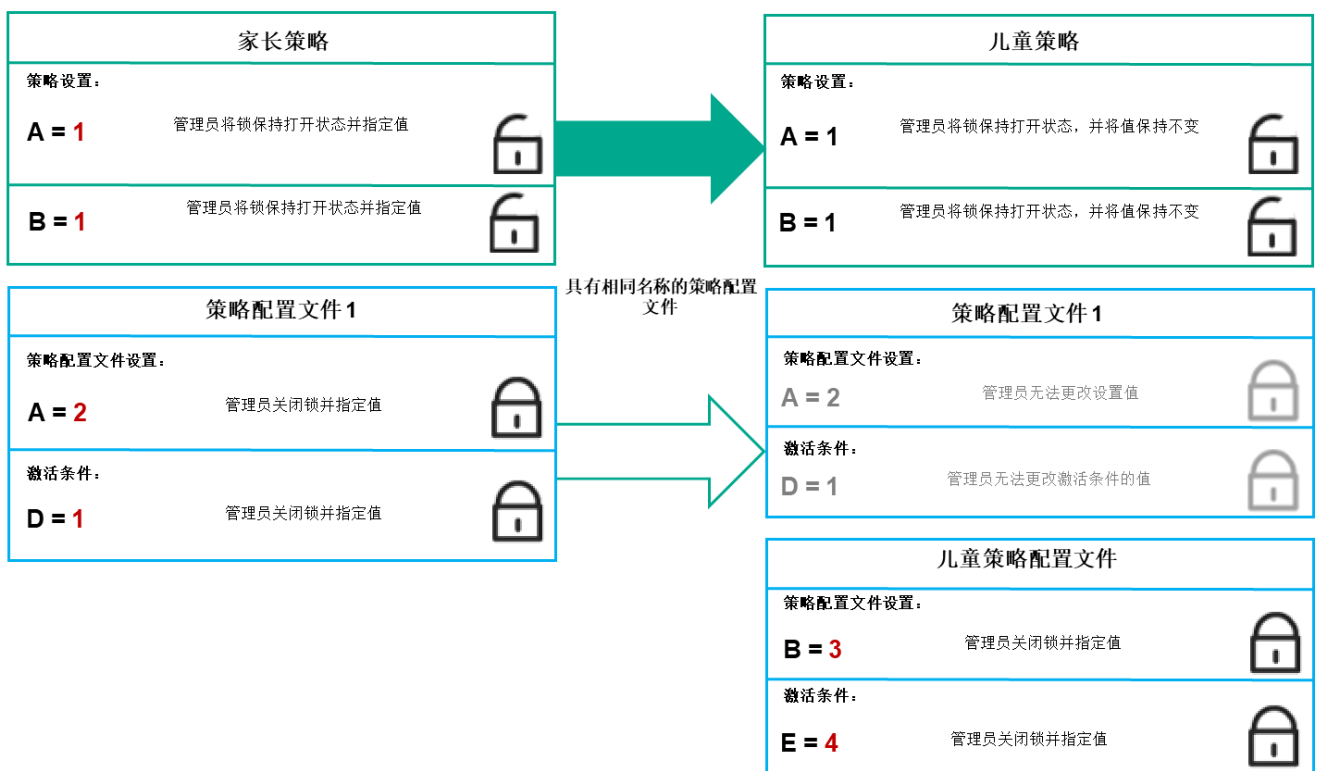

子配置文件继承父策略配置文件的设置值

- 较高级别的策略配置文件的未锁定设置和配置文件激活条件不会更改较低级别的策略配置文件的设置和配置文件激活条件。

如何在托管设备上实施设置

在受管理设备上有效设置的实现可以描述如下：

- 所有未锁定的设置的值均取自策略。
- 然后，它们将被受管理应用程序设置的值覆盖。
- 然后，将应用有效策略中的锁定设置值。锁定的设置值会更改解锁的有效设置的值。

管理策略

本节介绍管理策略并提供有关查看策略列表、创建策略、修改策略、复制策略、移动策略、强制同步、查看策略分发状态图以及删除策略的信息。

查看策略列表

您可以查看为管理服务器或任何管理组创建的策略列表。

要查看策略列表，请执行以下操作：

1. 在主菜单中，转到设备 → 组层级。
2. 在管理组结构中，选择您要查看其策略列表的管理组。

策略列表以表格格式出现。如果没有策略，表格为空。您可以显示或隐藏表格的列，更改它们的顺序，仅查看包含指定值的行，或者使用查找。

创建策略

您可以创建策略；您也可以修改和删除现有策略。

要创建策略：

1. 在主菜单中，转到设备 → 策略和配置文件。
2. 单击“添加”。
“选择应用程序”窗口将开启。
3. 选择您要为其创建策略的应用程序。
4. 单击“下一步”。
新策略设置窗口打开，在其中已选择“常规”选项卡。

5. 如果您需要，更改策略的默认名称、默认状态和默认继承设置。

6. 选择“应用程序设置”选项卡。

或者，您可以单击“保存”并退出。策略将出现在策略列表，且您可以稍后编辑其设置。

7. 在“应用程序设置”选项卡的左侧窗格中选择您需要的类别，并在右侧的结果窗格中编辑策略设置。您可以在每个类别中（区域）编辑策略设置。

设置集合取决于您为其创建策略的应用程序。有关详细信息，请参阅以下内容：

- [管理服务器配置](#)
- [网络代理策略设置](#)
- [Kaspersky Endpoint Security for Windows 文档](#) 

有关其他安全应用程序设置的详细信息，请参阅相应应用程序的文档。

当编辑设置时，您可以单击“取消”以取消上一次操作。

8. 单击“保存”保存策略。

该策略显示在策略列表中。

修改策略

要修改策略：

1. 在主菜单中，转到设备 → 策略和配置文件。

2. 点击您要修改的策略。

策略设置窗口打开。

3. 指定“[通用设置](#)”和为其创建策略的应用程序的设置。有关详细信息，请参阅以下内容：

- [管理服务器配置](#)
- [网络代理策略设置](#)
- [Kaspersky Endpoint Security for Windows 文档](#) 

有关其他安全应用程序设置的详细信息，请参阅该应用程序的文档。

4. 单击“保存”。

对策略所做的更改将保存在策略属性中，并将显示在“修订历史”区域中。

常规策略设置

常规

在“常规”选项卡中，可以修改策略状态并指定策略设置的继承：

- 在“策略状态”块，您可以选择策略的模式：

- [活动](#)

如果选择该选项，策略将变为活动状态。
默认情况下已选定该选项。

- [漫游](#)

如果选择该选项，策略将在设备离开企业网络时变为活动状态。

- [不活动](#)

如果选择该选项，策略将变为不活动状态，但它仍然存储在“策略”文件夹中。如果需要，您可以激活该策略。

- 在“设置继承”设置组中，您可以配置策略继承：

- [从父策略继承设置](#)

如果启用此选项，则策略设置值将从上一级组策略继承，因而被锁定。
默认情况下已启用该选项。

- [在子策略中强制继承设置](#)

如果启用此选项，则在应用策略更改之后，将执行以下操作：

- 策略设置的值将被传送到管理子组的策略，也就是子策略。
- 在每个子策略属性窗口常规区域的继承设置区块，将自动启用从父策略继承设置选项。

如果启用此选项，则子策略设置被锁定。
默认情况下已禁用该选项。

事件配置

“事件配置”区域允许您配置事件记录和事件通知。事件根据重要级别用下面的标签分布：

- 严重
“严重”区域不显示在网络代理策略属性中。
- 功能失败
- 警告
- 信息

在每个区域，列表显示在管理服务器上事件类型和默认事件存储的期限（天）。点击事件类型允许您指定以下设置：

- 事件注册

您可以指定存储事件的天数和选择存储事件的位置：

- 使用 **Syslog** 导出到 **SIEM** 系统
- 存储在设备的 **OS** 事件日志中
- 存储在管理服务器的 **OS** 事件日志中

- 事件通知

您可以选择您是否想由以下方法之一被通知事件：

- 通过邮件通知
- 通过 **SMS** 通知
- 通过运行可执行文件或脚本通知
- 通过 **SNMP** 通知

默认下，使用在管理服务器属性选项卡中指定的通知设置（例如收件人地址）。如果需要，可以在“电子邮件”、“**SMS**”和“要运行的可执行文件”选项卡中更改这些设置。

修订历史

“修订历史”选项卡允许您查看策略修订列表和[回滚策略更改](#)（如有必要）。

启用和禁用策略继承选项

要在策略中启用或禁用继承选项：

1. 打开所需策略。
2. 打开“常规”选项卡。
3. 启用或禁用策略继承：
 - 如果您在子策略中启用“从父策略继承设置”，并且管理员在父策略中锁定了一些设置，那么您无法在子组策略中更改这些设置。
 - 如果您在子策略中禁用“从父策略继承设置”，那么您可以在子策略中更改所有设置，即便一些设置在父策略中是锁定的。
 - 如果在父组中启用“在子策略中强制继承设置”，这将为每个子策略启用“从父策略继承设置”选项。此种情况下，您无法为任何子策略禁用该选项。所有在父策略中被锁定的设置被强制继承到子组，且您无法在子组中更改这些设置。
4. 单击“保存”按钮保存更改，或单击“取消”按钮拒绝更改。

默认情况下，为新策略启用“从父策略继承设置”选项。

如果一个策略具有配置文件，所有子策略都继承这些配置文件。

复制策略

您可以从一个管理组复制策略到另一个。

要复制策略到其他管理组：

1. 在主菜单中，转到设备 → 策略和配置文件。
2. 选择您要复制的策略旁边的复选框。
3. 单击“复制”按钮。
在屏幕的右侧，管理组树被显示。
4. 在树中，选择目标组，即，要将策略复制到的组。
5. 单击屏幕底部的“复制”按钮。
6. 单击“确定”以确认操作。

策略将连带其所有配置文件被复制到目标组。目标组中每个复制的策略的状态将是“不活动”。您可以随时将状态更改为“活动”。

如果目标组中已包含名称与新移动策略的名称一致的策略，那么会在新移动策略的名称后附加一个（<下一个序列号>）的索引，例如：（1）。

移动策略

您可以从一个管理组移动策略到另一个。例如，您要删除一个组，但您要为其他组使用其策略。此种情况下，您最好在删除旧组之前将策略从旧组移动到新组。

要移动策略到其他管理组：

1. 在主菜单中，转到设备 → 策略和配置文件。
2. 选择您要移动的策略旁边的复选框。
3. 单击“移动”按钮。
在屏幕的右侧，管理组树被显示。
4. 在树中，选择目标组，即，要将策略移动到的组。
5. 单击屏幕底部的“移动”按钮。
6. 单击“确定”以确认操作。

如果策略不是从资源组继承的，它连带所有配置文件被移动到目标组。目标组中的策略状态为“不活动”。您可以随时将状态更改为“活动”。

如果策略是从资源组继承的，它保持在资源组。它连带所有其配置文件被复制到目标组。目标组中的策略状态为“不活动”。您可以随时将状态更改为“活动”。

如果目标组中已包含名称与新移动策略的名称一致的策略，那么会在新移动策略的名称后附加一个（<下一个序列号>）的索引，例如：（1）。

查看策略分发状态图

在 Kaspersky Security Center 中，您可以在策略分发状态图中查看每个设备上的策略应用程序状态。

要查看每个设备上的策略分发状态：

1. 在主菜单中，转到“设备 → 策略和配置文件”。
2. 选中要针对其查看设备上的分发状态的策略名称旁边的复选框。
3. 在出现的菜单中，选择“分发”链接。
将打开“<策略名称> 分发结果”窗口。
4. 在打开的“<策略名称> 分发结果”窗口中，将显示策略的状态描述。



您可以更改列表中显示的策略分发结果数量。最大设备数量为 100000。

要更改带有策略分发结果的列表中显示的设备数量：

1. 在主菜单中，转到工具栏中的“界面选项”部分。
2. 在策略分发结果中显示的设备数量限制中，输入设备数量（最多 100000）。
默认情况下，该数字为 5000。
3. 单击“保存”。
设置已保存并应用。

在出现病毒爆发事件时自动激活策略

要使策略在出现病毒爆发事件时自动激活，请执行以下操作：

1. 在屏幕上方，点击所需管理服务器名称旁边的设置图标（）。
管理服务器属性窗口打开，常规选项卡被选中。
2. 选择“病毒爆发”区域。
3. 在右侧窗格中，单击“配置在病毒爆发事件发生时要激活的策略”链接。
“策略激活”窗口将开启。
4. 在与检测病毒爆发的组件有关的区域中—用于工作站和文件服务器的反病毒、用于邮件系统的反病毒或用于周边防护的反病毒—选择所需条目旁边的选项按钮，然后单击“添加”。
将打开含有“受管理设备”管理组的窗口。
5. 单击“受管理设备”旁边的 V 形图标（）。

管理组层级和它们的策略被显示。

6. 在管理组层级和它们的策略中，点击策略名称或检测到病毒爆发时激活的策略的名称。

要在列表或组中选择所有策略，选择所需名称旁边的复选框。

7. 单击“保存”按钮。

管理组层级和它们的策略的窗口被关闭。

所选的策略被添加到检测到病毒爆发时激活的策略列表。所选策略在病毒爆发中被激活，无论它们是活动的还是非活动的。

如果策略在病毒爆发事件中激活，您仅可以使用手动模式返回到先前策略。

删除策略

如果您不再需要一个策略，您可以删除它。您仅可以删除一个在指定管理组中继承的策略。如果一个策略是继承的，您仅可以在其被创建的上级组删除它。

要删除策略，请执行以下操作：

1. 在主菜单中，转到设备 → 策略和配置文件。
2. 选中您要删除的策略旁边的复选框，然后单击“删除”。
如果选择继承的策略，“删除”按钮变为不可用（变暗）。
3. 单击“确定”以确认操作。

策略连带其所有配置文件被删除。

管理策略配置文件

本节介绍管理策略配置文件并提供有关查看策略配置文件、更改策略配置文件优先级、创建策略配置文件、修改策略配置文件、复制策略配置文件、创建策略配置文件激活规则以及删除策略配置文件的的信息。

查看策略配置文件

要查看策略配置文件：

1. 在主菜单中，转到设备 → 策略和配置文件。
2. 点击您要查看其配置文件的策略名称。
策略属性窗口打开，在其中已选择“常规”选项卡。
3. 打开“策略配置文件”选项卡。

策略配置文件列表以表格格式出现。如果策略没有配置文件，将显示空表。

更改策略配置文件优先级

要更改策略配置文件优先级：

1. [转到您要的策略的配置文件列表](#)。
将出现策略配置文件列表。
2. 在“策略配置文件”选项卡上，选中您要更改其优先级的策略配置文件旁边的复选框。
3. 通过单击“提高优先级”或“降低优先级”来设置策略配置文件在列表中的新位置。
策略配置文件在列表中的位置越高，其优先级越高。
4. 单击“保存”按钮。

所选策略配置文件的优先级被更改并应用。

创建策略配置文件

要创建策略配置文件：

1. [转到您要的策略的配置文件列表](#)。
将出现策略配置文件列表。如果策略没有配置文件，将显示空表。
2. 单击“添加”。
3. 如果您需要，更改配置文件的默认名称和默认继承设置。
4. 选择“应用程序设置”选项卡。
或者，您可以单击“保存”并退出。您创建的配置文件会出现在策略配置文件列表中，您可以稍后编辑其设置。
5. 在“应用程序设置”选项卡的左侧窗格中选择您需要的类别，并在右侧的结果窗格中编辑策略设置。您可以在每个类别中（区域）编辑策略配置文件设置。
当编辑设置时，您可以单击“取消”以取消上一次操作。
6. 单击“保存”保存配置文件。

该配置文件显示在策略配置文件列表中。

修改策略配置文件

只有 Kaspersky Endpoint Security for Windows 的策略才支持编辑策略配置文件。

修改策略配置文件：

1. [转到您要的策略的配置文件列表](#)。

将出现策略配置文件列表。

2. 在“策略配置文件”选项卡上，单击要修改的策略配置文件。

“策略配置文件”窗口打开。

3. 在属性窗口中配置配置文件：

- 如果必要，在“常规”选项卡上，更改配置文件名称并启用或禁用配置文件。
- 编辑[配置文件激活规则](#)。
- 编辑应用程序设置。

有关安全应用程序设置的详细信息，请参阅相应应用程序的文档。

4. 单击“保存”。

您已修改的设置将在设备与管理服务器同步之后生效（如果策略配置文件处于活动状态），或在激活规则触发之后生效（如果策略配置文件处于非活动状态）。

复制策略配置文件

您可以复制策略配置文件到当前策略或其他策略，例如，如果您要对不同策略拥有相同配置文件。您也可以使用复制，如果您想拥有两个或更多仅在少数设置不同的配置文件。

要复制策略配置文件：

1. [转到您要的策略的配置文件列表](#)。

将出现策略配置文件列表。如果策略没有配置文件，将显示空表。

2. 在“策略配置文件”选项卡上，选择要复制的策略配置文件。

3. 单击“复制”。

4. 在打开的窗口中，选择您要复制配置文件的策略。

您可以复制策略配置文件到相同策略或您指定的策略。

5. 单击“复制”。

策略配置文件被复制到您选择的策略。新复制的配置文件具有最低优先级。如果您复制配置文件到相同策略，新复制的配置文件名称将附加 () 索引，例如：(1)、(2)。

稍后，您可以更改配置文件设置，包括它的名称和属性；原始策略配置文件此种情况下将不被更改。

创建策略配置文件激活规则

要创建策略配置文件激活规则：

1. [转到您要的策略的配置文件列表](#)。

将出现策略配置文件列表。

2. 在“策略配置文件”选项卡上，单击需要为其创建激活规则的策略配置文件。

如果策略配置文件列表为空，您可以[创建策略配置文件](#)。

3. 在“激活规则”选项卡上，单击“添加”按钮。

策略配置文件激活规则窗口打开。

4. 指定规则名称。

5. 选择影响您当前创建的策略配置文件的激活的条件复选框：

- [策略配置文件激活常规规则](#) 

选择该复选框根据设备离线模式状态设置设备上的策略配置文件激活规则、连接管理服务器规则和分配给设备的标记。

对于该选项，在下一步指定：

- [设备状态](#) 

定义设备出现在网络的条件：

- 在线—设备在网络中，因此管理服务器可用。
- 离线—设备在外部网络，这意味着管理服务器不可用。
- N/A—将不应用标准。

- [管理服务器连接规则在该设备上活动](#) 

选择策略配置文件激活条件（规则是否被执行）并选择规则名称。

规则定义设备网络位置以便连接到管理服务器，它的条件必须被满足(或不满足)以便激活策略配置文件。

用于连接到管理服务器的设备网络位置描述可以在网络代理切换规则中被创建或配置。

- **特别设备所有者规则**

对于该选项，在下一步指定：

- [设备所有者](#) 

启用此选项可根据设备所有者在设备上配置和启用配置文件激活规则。在此复选框下的下拉列表中，可以选择配置文件激活标准：

- 设备属于指定的拥有者（“=”符号）。
- 设备不属于指定的拥有者（“#”符号）。

如果启用该选项，配置文件根据配置的标准在设备上激活。启用此选项时，您可以指定设备所有者。如果禁用此选项，配置文件激活标准不起作用。默认情况下已禁用该选项。

- [设备所有者在内部安全组中](#) 

启用此选项可通过所有者在 Kaspersky Security Center 内部安全组中的资格在设备上配置和启用配置文件激活规则。在此复选框下的下拉列表中，可以选择配置文件激活标准：

- 设备所有者是指定安全组的成员（"="符号）。
- 设备所有者不是指定安全组的成员（"#"符号）。

如果启用该选项，配置文件根据配置的标准在设备上激活。您可以指定 Kaspersky Security Center 的安全组。如果禁用此选项，配置文件激活标准不起作用。默认情况下已禁用该选项。

• [硬件说明书规则](#)

选择该复选框根据内存和逻辑处理器数量设置设备上的策略配置文件激活规则。

对于该选项，在下一步指定：

• [内存大小 \(MB\)](#)

启用此选项可通过设备上可用 RAM 容量在设备上配置和启用配置文件激活规则。在此复选框下的下拉列表中，可以选择配置文件激活标准：

- 该设备内存大小小于指定值("<"符号)。
- 该设备内存大小大于指定值(">"符号)。

如果启用该选项，配置文件根据配置的标准在设备上激活。您可以指定设备上的 RAM 卷。如果禁用此选项，配置文件激活标准不起作用。默认情况下已禁用该选项。

• [逻辑处理器数量](#)

启用此选项可通过设备上逻辑处理器数量在设备上配置和启用配置文件激活规则。在此复选框下的下拉列表中，可以选择配置文件激活标准：

- 设备上逻辑处理器数量少于或等于指定值（"<"符号）。
- 设备上逻辑处理器数量大于或等于指定值（">"符号）。

如果启用该选项，配置文件根据配置的标准在设备上激活。您可以指定设备上的逻辑处理器数量。如果禁用此选项，配置文件激活标准不起作用。默认情况下已禁用该选项。

• 角色分配规则

对于该选项，在下一步指定：

[由设备所有者特定角色激活策略配置文件](#)

选择该选项以在设备上根据所有者[角色](#)配置和启用配置文件激活规则。从现有角色列表手动添加角色。

如果启用该选项，配置文件根据配置的标准在设备上激活。

• [标签使用规则](#)

选择该复选框根据分配到设备的标签设置设备上的策略配置文件激活规则。您可以激活策略配置文件到有或没有所选标签的设备。

对于该选项，在下一步指定：

- [标签](#)

在标签列表中，通过选中与相应标签对应的选框，可以指定策略配置文件中的设备包含规则。

您可以通过列表上方的字段添加新标签到列表，并点击添加按钮。

策略配置文件包含具有选定标签的设备。如果清除选框，则将不应用该标准。默认情况下已清除这些选框。

- [应用到没有指定标签的设备](#)

如果必须转换标签分类，则启用此选项。

如果启用此选项，策略配置文件将包含未带有所选标签的描述的设备。如果禁用此选项，则不应用该标准。

默认情况下已禁用该选项。

- [活动目录使用规则](#)

选择该复选框根据设备在活动目录组织单元中的出现或者设备在活动目录安全组中的成员关系设置设备上的策略配置文件激活规则。

对于该选项，在下一步指定：

- [在活动目录安全组中的设备所有者资格](#)

如果启用此选项，其所有者是指定安全组成员的设备上的策略配置文件将激活。如果禁用此选项，配置文件激活标准不起作用。默认情况下已禁用该选项。

- [在活动目录安全组中的设备成员关系](#)

如果启用此选项，设备上的策略配置文件将激活。如果禁用此选项，配置文件激活标准不起作用。默认情况下已禁用该选项。

- [在活动目录组织单元中的设备分配](#)

如果启用此选项，指定 Active Directory 组织单元 (OU) 中包括的设备上的策略配置文件将激活。如果禁用此选项，配置文件激活标准不起作用。

默认情况下已禁用该选项。

向导的附加页面数量取决于您在第一步选择的设置。您可以稍后修改策略配置文件激活规则。

6. 检查所配置参数的列表。如果列表正确，请单击“创建”。

配置文件将被保存。当触发激活规则时，将在设备上激活该配置文件。

为配置文件创建的策略配置文件激活规则显示在“激活规则”选项卡上的策略配置文件属性中。您可以修改或删除任何策略配置文件激活规则。

多个激活规则可以被一起触发。

删除策略配置文件

要删除策略配置文件：

1. [转到您要的策略的配置文件列表](#)。

将出现策略配置文件列表。

2. 在“策略配置文件”选项卡上，选中要删除的策略配置文件旁边的复选框，然后单击“删除”。

3. 在打开的窗口中，单击“删除”。

策略配置文件即被删除。如果策略从低级别组继承，配置文件会保留在该组，但变成该组的策略配置文件。这可以消除低级别组设备上安装的受管理应用程序的设置的显著修改。

数据加密和保护

在笔记本电脑或硬盘驱动器丢失或被盗时，或者数据被未经授权的用户和应用程序访问时，数据加密能够降低数据意外泄露的风险。

以下 Kaspersky 应用程序支持加密：

- Kaspersky Endpoint Security for Windows
- Kaspersky Endpoint Security for Mac

您可以使用[用户界面设置](#)来显示或隐藏与加密管理功能相关的某些界面元素。

加密 Kaspersky Endpoint Security for Windows 中的数据

您可以管理以下类型的加密：

- 在运行 Windows 操作系统的设备上为服务器管理 BitLocker 驱动器加密
- 在运行 Windows 操作系统的设备上为工作站管理卡巴斯基磁盘加密

通过使用 Kaspersky Endpoint Security for Windows 的这些组件，您可以执行启用或禁用加密、查看加密驱动器列表或生成和查看有关加密的报告等活动。

在 Kaspersky Security Center 中通过定义 Kaspersky Endpoint Security for Windows 的策略来配置加密。Kaspersky Endpoint Security for Windows 会根据活动策略执行加密和解密。有关如何配置加密功能的规则和描述的详细说明，请参阅 [Kaspersky Endpoint Security for Windows 帮助](#)。

加密 Kaspersky Endpoint Security for Mac 中的数据

您可以在运行 macOS 的设备上使用 FileVault 加密。当使用 Kaspersky Endpoint Security for Mac 时，可以启用或禁用此加密。

在 Kaspersky Security Center 中通过定义 Kaspersky Endpoint Security for Mac 的策略来配置加密。Kaspersky Endpoint Security for Mac 会根据活动策略执行加密和解密。有关加密功能的详细说明，请参阅 [Kaspersky Endpoint Security for Mac 帮助](#)。

查看加密驱动器列表

在 Kaspersky Security Center 中，您可以查看有关加密驱动器和在驱动器级别加密的设备的详细信息。驱动器上的信息解密后，该驱动器将自动从列表中移除。

要查看加密驱动器列表，

在主菜单中，转到“操作”→“数据加密和保护”→“加密驱动器”区域。

如果该区域不在菜单上，则表示它已隐藏。在“[用户界面设置](#)”中启用“显示数据加密和保护”选项来显示该区域。

您可以将加密驱动器列表导出到 CSV 文件或 TXT 文件。为此，请单击“将行导出到 **csv** 文件”或者“将行导出到 **txt** 文件”按钮。

查看加密事件列表

在设备上运行数据加密或解密任务时，Kaspersky Endpoint Security for Windows 会将以下类型的事件信息发送给 Kaspersky Security Center：

- 无法加密或解密文件，或者由于磁盘空间不足无法创建加密的压缩包。
- 无法加密或解密文件，或者由于授权许可问题无法创建加密的压缩包。
- 无法加密或解密文件，或者由于缺少访问权限无法创建加密的压缩包。
- 应用程序被禁止访问加密文件。
- 未知错误。

要查看在设备上加密数据时发生的事件的列表：

在主菜单中，转到“操作”→“数据加密和保护”→“加密事件”区域。

如果该区域不在菜单上，则表示它已隐藏。在“[用户界面设置](#)”中启用“显示数据加密和保护”选项来显示该区域。

您可以将加密驱动器列表导出到 CSV 文件或 TXT 文件。为此，请单击“将行导出到 **csv** 文件”或者“将行导出到 **txt** 文件”按钮。

或者，您可以检查每个受管理设备的加密事件列表。

要查看受管理设备的加密事件：

1. 在主菜单中，转到“设备 → 受管理设备”区域。

2. 单击受管理设备的名称。
3. 在“常规”选项卡上，转到“保护”区域。
4. 单击“查看数据加密错误”链接。

创建和查看加密报告

您可以生成以下报告：

- 大容量存储设备加密状态报告。该报告包含所有设备组的设备加密状态信息。
- 有关加密驱动器访问权限的报告。该报告包含有关被授予加密驱动器访问权限的用户账户状态的信息。
- 文件加密错误报告。该报告包含在设备上运行数据加密或解密任务时相关的错误信息。
- 加密文件访问被阻止报告。该报告包含了阻止应用程序访问加密文件的信息。

您可以在“监控和报告”→“报告”区域中[生成任何报告](#)。或者，您可以在“加密驱动器”区域和“加密事件”区域中生成一些加密报告。

要在“加密驱动器”区域中生成加密报告：

1. 确保您启用了[界面选项](#)中的“显示数据加密和保护”选项。
2. 选择“操作”→“数据加密和保护”，然后在下拉列表中选择“加密驱动器”。
3. 要生成加密报告，请单击要生成的报告的名称：
 - 大容量存储设备加密状态报告
 - 加密驱动器访问权限报告

报告生成将开始。

要在“加密事件”区域中生成有关加密错误的报告：

1. 确保您启用了[界面选项](#)中的“显示数据加密和保护”选项。
2. 选择“操作”→“数据加密和保护”，然后在下拉列表中选择“加密事件”。
3. 要生成加密报告，请单击“文件加密错误报告”链接。

报告生成将开始。

授予对处于离线模式的加密驱动器的访问权限

用户可能请求访问加密设备，例如，当受管理设备上未安装 Kaspersky Endpoint Security for Windows 时。在您收到请求后，您可以创建访问密钥文件并将其发送给用户。[Kaspersky Endpoint Security for Windows 帮助](#)中提供了所有使用案例和详细说明。

要授予对处于离线模式的加密驱动器的访问权限：

1. 从用户那里获取请求访问文件（具有 FDERTC 扩展名的文件）。按照 [Kaspersky Endpoint Security for Windows 帮助](#) 中的说明在 Kaspersky Endpoint Security for Windows 中生成文件。
2. 在主菜单中，转到“操作”→“数据加密和保护”→“加密驱动器”区域。
将显示加密驱动器列表。
3. 选择用户请求访问权限的驱动器。
4. 单击“授予移动模式设备访问权限”按钮。
5. 在打开的窗口中，选择与用于加密所选驱动器的 Kaspersky 应用程序相对应的插件。

如果驱动器是使用 Kaspersky Security Center 13.1 Web Console 不支持的 Kaspersky 应用程序加密的，则使用基于 Microsoft 管理控制台的管理控制台授予离线访问权限。

6. 按照 [Kaspersky Endpoint Security for Windows 帮助](#) 中提供的说明进行操作（请参阅本节末尾的扩展块）。

之后用户可以使用收到的文件来访问加密驱动器和读取驱动器上存储的数据。

用户和用户角色

该部分描述了用户和用户角色，并提供创建和修改它们、分配角色和组到用户以及关联策略配置文件到角色的说明。

关于用于角色

用户角色（也叫*角色*）是包含一组权限集的对象。角色可以与安装在用户设备上的 Kaspersky 应用程序设置关联。您可以分配角色到用户集，或者到管理组层级的任何级别的安全组集。

您可以关联用户角色到策略配置文件。如果用户被分配角色，用户将获得执行工作职能所需的安全设置。

一个用户角色可以与特定管理组中的设备用户关联。

用户角色范围

*用户角色范围*是用户和管理组的组合。与用户角色关联的设置仅应用到属于该角色用户的设备，以及仅在这些设备属于与该角色关联的组（包括子组）时。

使用角色的好处

使用角色的好处之一是您不必为每个受管理设备或用户指定安全设置。公司中的用户和设备数量可能太大，但是需要不同安全设置的不同工作的数量相对较小。

与使用策略配置文件的不同点

策略配置文件是为每个 Kaspersky 应用程序创建的策略的属性。角色与许多为不同应用程序创建的策略配置文件相关联。因此，角色是联合特定用户类型的设置到一处的方法。

配置对应用程序功能的访问权限。基于角色的访问控制

Kaspersky Security Center 针对 Kaspersky Security Center 和受管理 Kaspersky 应用程序的功能提供了基于角色的访问手段。

您可以通过以下方式之一为 Kaspersky Security Center 用户配置[对应用程序功能的访问权限](#)：

- 通过为每个用户或用户组单独配置权限。
- 通过使用一组预定义的权限创建标准[用户角色](#)并根据用户的职责范围将这些角色分配给用户。

应用用户角色旨在简化和缩短配置用户对应用程序功能的访问权限的常规程序。角色内的访问权限根据标准任务和用户的职责范围进行配置。

可为用户角色分配与其各自的目的对应的名称。您可在程序中创建无限数量的角色。

您可以将[预定义的用户角色](#)与已经配置的权限集一起使用，或者[创建新角色](#)并自行配置所需的权限。

应用程序功能的访问权限

下表显示了 Kaspersky Security Center 的功能，以及用于管理关联任务、报告、设置和执行关联用户操作的访问权限。

要执行表中列出的用户操作，用户必须拥有该操作旁边指定的权限。

读取、修改和执行权限适用于任何任务、报告或设置。除这些权限外，要针对设备分类管理任务、报告或设置，用户还需要拥有“对设备分类执行操作”权限。

表中缺少的所有任务、报告、设置和安装包均属于“常规功能：基本功能”功能区域。

应用程序功能的访问权限

功能区域	权限	用户操作：执行操作所需的权限	任务	报告	其他
常规功能：管理组的管理	修改	<ul style="list-style-type: none">• 将设备添加到管理组：修改• 从管理组中删除设备：修改• 将管理组添加到另一个管理组：修改• 将管理组从另一个管理组中删除：修改	无	无	无

常规功能：访问对象而不考虑它们的 ACL	读取	获取对所有对象的读取权限：读取	无	无	无
常规功能：基本功能	<ul style="list-style-type: none"> • 读取 • 修改 • 执行 • 对设备分类执行操作 	<ul style="list-style-type: none"> • 虚拟服务器的设备移动规则（创建、修改或删除）：修改、对设备分类执行操作 • 获取移动 (LWNGT) 协议自定义证书：读取 • 设置移动 (LWNGT) 协议自定义证书：写入 • 获取 NLA 定义的网络列表：读取 • 添加、修改或删除 NLA 定义的网络列表：修改 • 查看组的访问控制列表：读取 • 查看卡巴斯基事件日志：读取 	<ul style="list-style-type: none"> • “将更新下载至管理服务器存储库” • “提交报告” • “分发安装包” • “在从属管理服务器上远程安装应用程序” 	<ul style="list-style-type: none"> • “保护状态报告” • “威胁报告” • “感染最严重的设备报告” • “反病毒数据库状态报告” • “错误报告” • “网络攻击报告” • “已安装的邮件系统保护应用程序汇总报告” • “已安装的周边防护应用程序汇总报告” • “已安装的应用程序类型汇总报告” • “受感染的设备用户报告” • “事故报告” • “事件报告” • “分发点活动报告” • “从属管理服务器报告” • “设备控制事件报告” 	无

				<ul style="list-style-type: none"> • “漏洞报告” • “禁止的应用程序报告” • “Web 控制报告” • “受管理设备加密状态报告” • “大容量存储设备加密状态报告” • “文件加密错误报告” • “加密文件访问被阻止报告” • “加密设备访问权限报告” • “有效用户权限报告” • “权限报告” 	
常规功能：已删除对象	<ul style="list-style-type: none"> • 读取 • 修改 	<ul style="list-style-type: none"> • 查看回收站中的已删除对象：读取 • 删除回收站中的对象：修改 	无	无	无
常规功能：事件处理	<ul style="list-style-type: none"> • 删除事件 • 编辑事件通知设置 • 编辑事件记录设置 • 修改 	<ul style="list-style-type: none"> • 更改事件注册设置：编辑事件记录设置 • 更改事件通知设置：编辑事件通知设置 • 删除事件：删除事件 	无	无	设置： <ul style="list-style-type: none"> • 病毒爆发设置：创建病毒爆发事件所需的病毒检测数量 • 病毒爆发设置：评估病毒

					<p>检测的时间段</p> <ul style="list-style-type: none"> • 数据库中存储的最大事件数量 • 已删除设备中事件的存储时间段
<p>常规功能：对管理服务器的操作</p>	<ul style="list-style-type: none"> • 读取 • 修改 • 执行 • 修改对象 ACL • 对设备分类执行操作 	<ul style="list-style-type: none"> • 指定用于连接网络代理的管理服务器端口：修改 • 指定在管理服务器上启动的激活代理端口：修改 • 指定在管理服务器上启动的移动激活代理端口：修改 • 指定用于分发独立安装包的 Web 服务器端口：修改 • 指定用于分发 MDM 配置文件的 Web 服务器端口：修改 • 指定用于通过 Kaspersky Security Center Web Console 连接的管理服务器 SSL 端口：修改 • 指定用于移动连接的管理服务器端口：修改 • 指定管理服务器数据库中存储的最大事件数量：修改 • 指定管理服务器可以发送的最大事件数量：修改 • 指定管理服务器可以发送事件的时间段：修改 	<ul style="list-style-type: none"> • “备份管理服务器数据” • “数据库维护” 	无	无
<p>常规功能：</p>	<ul style="list-style-type: none"> • 管理 	<p>批准或拒绝安装补丁：管</p>	无	<ul style="list-style-type: none"> • “虚拟管理 	<p>安装包：</p>

Kaspersky 软件部署	<p>Kaspersky 补丁</p> <ul style="list-style-type: none"> • 读取 • 修改 • 执行 • 对设备分类执行操作 	管理 Kaspersky 补丁		<p>服务器授权许可密钥使用报告”</p> <ul style="list-style-type: none"> • “Kaspersky 软件版本报告” • “不兼容的应用程序报告” • “Kaspersky 软件模块更新版本报告” • “保护部署报告” 	“Kaspersky”
常规功能：密钥管理	<ul style="list-style-type: none"> • 导出密钥文件 • 修改 	<ul style="list-style-type: none"> • 导出密钥文件：导出密钥文件 • 修改管理服务器授权许可密钥设置：修改 	无	无	无
常规功能：强制报告管理	<ul style="list-style-type: none"> • 读取 • 修改 	<ul style="list-style-type: none"> • 创建报告而不考虑它们的 ACL：写入 • 执行报告而不考虑它们的 ACL：读取 	无	无	无
常规功能：管理服务器层级	配置管理服务器层级	注册、更新或删除从属管理服务器：配置管理服务器层级	无	无	无
常规功能：用户权限	修改对象 ACL	<ul style="list-style-type: none"> • 更改任何对象的“安全”属性：修改对象 ACL • 管理用户角色：修改对象 ACL • 管理内部用户：修改对象 ACL • 管理安全组：修改对象 ACL • 管理别名：修改对象 ACL 	无	无	无
常规功能：虚拟管理服务器	<ul style="list-style-type: none"> • 管理虚拟管理服务 	<ul style="list-style-type: none"> • 获取虚拟管理服务器列表：读取 	无	“第三方软件更新安装结果	无

	<ul style="list-style-type: none"> 器 • 读取 • 修改 • 执行 • 对设备分类执行操作 	<ul style="list-style-type: none"> • 获取关于虚拟管理服务器的信息：读取 • 创建、更新或删除虚拟管理服务器：管理虚拟管理服务器 • 将虚拟管理服务器移动到另一个组：管理虚拟管理服务器 • 设置管理虚拟服务器权限：管理虚拟管理服务器 		报告”	
移动设备管理：常规	<ul style="list-style-type: none"> • 连接新设备 • 仅发送信息命令到移动设备 • 发送命令到移动设备 • 管理证书 • 读取 • 修改 	<ul style="list-style-type: none"> • 获取密钥管理服务还原数据：读取 • 删除用户证书：管理证书 • 获取用户证书的公开部分：读取 • 检查是否启用了公钥基础结构：读取 • 检查公钥基础结构帐户：读取 • 获取公钥基础结构模板：读取 • 通过扩展密钥用法证书获取公钥基础结构模板：读取 • 检查公钥基础结构证书是否被吊销：读取 • 更新用户证书发行设置：管理证书 • 获取用户证书发行设置：读取 • 按应用程序名称和版本获取软件包：读取 • 设置或取消用户证书：管理证书 • 续订用户证书：管理证书 	无	无	无

		<ul style="list-style-type: none"> • 设置用户证书标签：管理证书 • 运行 MDM 安装包的生成；取消生成 MDM 安装包：连接新设备 			
系统管理：连接性	<ul style="list-style-type: none"> • 开始 RDP 会话 • 连接到现有 RDP 会话 • 启动隧道 • 将设备中的文件保存到管理员工作站 • 读取 • 修改 • 执行 • 对设备分类执行操作 	<ul style="list-style-type: none"> • 创建桌面共享会话：创建桌面共享会话的权限 • 创建 RDP 会话：连接到现有 RDP 会话 • 创建隧道：启动隧道 • 保存内容网络列表：将设备中的文件保存到管理员工作站 	无	“设备用户报告”	无
系统管理：硬件清单	<ul style="list-style-type: none"> • 读取 • 修改 • 执行 • 对设备分类执行操作 	<ul style="list-style-type: none"> • 获取或导出硬件清单对象：读取 • 添加、设置或删除硬件清单对象：写入 	无	<ul style="list-style-type: none"> • “硬件注册报告” • “配置更改报告” • “硬件报告” 	无
系统管理：网络访问控制	<ul style="list-style-type: none"> • 读取 • 修改 	<ul style="list-style-type: none"> • 查看 CISCO 设置：读取 • 更改 CISCO 设置：写入 	无	无	无
系统管理：操作系统部署	<ul style="list-style-type: none"> • 部署 PXE 服务器 • 读取 • 修改 	<ul style="list-style-type: none"> • 部署 PXE 服务器：部署 PXE 服务器 • 查看 PXE 服务器列表：读取 	“基于参考设备操作系统映像创建安装包”	无	安装包：“操作系统映像”

	<ul style="list-style-type: none"> • 执行 • 对设备分类执行操作 	<ul style="list-style-type: none"> • 在 PXE 客户端上启动或停止安装过程：执行 • 管理 WinPE 驱动程序和操作系统映像：修改 			
系统管理：漏洞和补丁管理	<ul style="list-style-type: none"> • 读取 • 修改 • 执行 • 对设备分类执行操作 	<ul style="list-style-type: none"> • 查看第三方补丁属性：读取 • 更改第三方补丁属性：修改 	<ul style="list-style-type: none"> • “执行 Windows Update 同步” • “安装 Windows Update 更新” • “修复漏洞” • “安装所需更新并修复漏洞” 	“软件更新报告”	无
系统管理：远程安装	<ul style="list-style-type: none"> • 读取 • 修改 • 执行 • 对设备分类执行操作 	<ul style="list-style-type: none"> • 查看基于第三方漏洞和补丁管理的安装包属性：读取 • 更改基于第三方漏洞和补丁管理的安装包属性：修改 	无	无	安装包： <ul style="list-style-type: none"> • “自定义应用程序” • “VAPM 包”
系统管理：软件清单	<ul style="list-style-type: none"> • 读取 • 修改 • 执行 • 对设备分类执行操作 	无	无	<ul style="list-style-type: none"> • “已安装的应用程序报告” • “应用程序注册历史记录报告” • “已授权应用程序组状态报告” • “第三方软件授权许可密钥报告” 	无

预定义用户角色

分配给 Kaspersky Security Center 用户的用户角色为他们提供了[对应用程序功能的访问权限集](#)。

您可以将预定义的用户角色与已经配置的权限集一起使用，或者创建新角色并自行配置所需的权限。Kaspersky Security Center 中有些预定义用户角色可以与特定的职位相关联，例如：审计员、安全官、主管（这些角色从版本 11 开始在 Kaspersky Security Center 中出现）。这些角色的访问权限是根据标准任务和相关职位的职责范围预先配置的。下表显示了角色如何与特定职位相关联。

特定职位角色示例

角色	注释
审计员	允许所有报告类型操作、所有查看操作，包括查看已删除对象（授予在“已删除对象”区域的读取和写入权限）。不允许其他操作。您可以分配该角色到执行您组织的审计的人。
管理者	允许所有查看操作；不允许其他操作。您可以分配该角色到负责您组织的 IT 安全的安全官和其他管理员。
安全官	允许所有查看操作，允许报告管理；在系统管理：连接区域授予有限的权限。您可以分配该角色到负责您组织的 IT 安全的安全官。

下表显示了分配给每个预定义用户角色的访问权限。

预定义用户角色的访问权限

角色	描述
管理服务器管理员	<p>允许在以下功能区域的所有操作：</p> <ul style="list-style-type: none"> • 常规功能： <ul style="list-style-type: none"> • 基本功能 • 事件处理 • 管理服务器层级 • 虚拟管理服务器 • 系统管理： <ul style="list-style-type: none"> • 连接 • 硬件清单 • 软件清查
管理服务器操作员	<p>授予在以下所有功能区域的读取和执行权限：</p> <ul style="list-style-type: none"> • 常规功能： <ul style="list-style-type: none"> • 基本功能 • 虚拟管理服务器 • 系统管理： <ul style="list-style-type: none"> • 连接

	<ul style="list-style-type: none"> • 硬件清单 • 软件清查
审计员	<p>在“常规功能”中，允许功能区域内的所有操作：</p> <ul style="list-style-type: none"> • 访问对象而不考虑它们的 ACL • 删除对象 • 强制报告管理 <p>您可以分配该角色到执行您组织的审计的人。</p>
安装管理员	<p>允许在以下功能区域的所有操作：</p> <ul style="list-style-type: none"> • 常规功能： <ul style="list-style-type: none"> • 基本功能 • Kaspersky 软件部署 • 授权许可密钥管理 • 系统管理： <ul style="list-style-type: none"> • 操作系统部署 • 漏洞和补丁管理 • 远程安装 • 软件清查 <p>授予在“常规功能：虚拟管理服务器”功能区域的读取和执行权限。</p>
安装操作员	<p>授予在以下所有功能区域的读取和执行权限：</p> <ul style="list-style-type: none"> • 常规功能： <ul style="list-style-type: none"> • 基本功能 • Kaspersky 软件部署（也授予在该区域的管理 Kaspersky 补丁权限） • 虚拟管理服务器 • 系统管理： <ul style="list-style-type: none"> • 操作系统部署 • 漏洞和补丁管理 • 远程安装 • 软件清查
Kaspersky Endpoint Security 管理员	<p>允许在以下功能区域的所有操作：</p>

	<ul style="list-style-type: none"> • 常规功能：基本功能 • Kaspersky Endpoint Security 区域，包括所有功能
Kaspersky Endpoint Security 操作员	<p>授予在以下所有功能区域的读取和执行权限：</p> <ul style="list-style-type: none"> • 常规功能：基本功能 • Kaspersky Endpoint Security 区域，包括所有功能
主管管理员	<p>在“常规功能”中，除以下区域外，允许功能区域内的所有操作：</p> <ul style="list-style-type: none"> • 访问对象而不考虑它们的 ACL • 强制报告管理
主要操作员	<p>授予在以下所有功能区域的读取和执行（如果适用）权限：</p> <ul style="list-style-type: none"> • 常规功能： <ul style="list-style-type: none"> • 基本功能 • 删除对象 • 管理服务器上的操作 • Kaspersky 软件开发 • 虚拟管理服务器 • 移动设备管理：常规 • 系统管理，包括所有功能 • Kaspersky Endpoint Security 区域，包括所有功能
“移动设备管理”管理员	<p>允许在以下功能区域的所有操作：</p> <ul style="list-style-type: none"> • 常规功能：基本功能 • 移动设备管理：常规
“移动设备管理”操作员	<p>授予在“常规功能：基本功能”功能区域中“读取”和“执行”的权限。</p> <p>在“移动设备管理：常规”功能区域中，授予“读取”和“仅发送信息命令到移动设备”的权限。</p>
安全官	<p>在“常规功能”中，允许以下功能区域中的所有操作：</p> <ul style="list-style-type: none"> • 访问对象而不考虑它们的 ACL • 强制报告管理 <p>授予在“系统管理：连接”功能区域的“读取”、“修改”、“执行”、“将设备中的文件保存到管理员工作站”和“对设备分类执行操作”权限。</p> <p>您可以分配该角色到负责您组织的 IT 安全的安全官。</p>

Self Service Portal 用户	允许在“移动设备管理：Self Service Portal”功能区域的所有操作。Kaspersky Security Center 11 和更高版本不支持此功能。
管理者	授予在“常规功能：访问对象而不考虑它们的 ACL”和“常规功能：强制报表管理”功能区域的读取权限。 您可以分配该角色到负责您组织的 IT 安全的安全官和其他管理员。
“漏洞和补丁管理”管理员	允许在“常规功能：基本功能”和“系统管理”（包括所有功能）功能区域的所有操作。
“漏洞和补丁管理”操作员	授予在“常规功能：基本功能”和“系统管理”（包括所有功能）功能区域的读取和执行（如果适用）权限。

添加内部用户账户

要添加新内部用户账户到 *Kaspersky Security Center*：

1. 在主菜单中，转到用户和角色 → 用户。
2. 单击“添加”。
3. 在打开的“新实体”窗口，指定新用户账户设置：
 - 保留默认选项“用户”。
 - 名称
 - 连接到 Kaspersky Security Center 的用户的密码。
密码必须符合以下规则：
 - 密码必须是 8 到 16 位字符长度。
 - 密码必须包含以下组中三组的字符：
 - 大写字母 (A-Z)
 - 小写字母 (a-z)
 - 数字 (0-9)
 - 特殊字符 (@ # \$ % ^ & * - _ ! + = [] { } | : ' . ? / \ ` ~ " () ;)
 - 密码不可以包含任何空格、Unicode 字符以及“.”和“@”按先后顺序的组合。

要查看您输入的字符，请单击并按住“显示”按钮。

输入密码的尝试次数有限。默认下，允许的最大密码输入尝试次数是 10。您可以管理允许的密码输入尝试次数，描述在[更改允许的密码输入尝试次数](#)”。

如果用户输入无效的密码指定次数，用户账户被锁定一小时。您仅可以通过更改密码解除阻止用户账户。

- 完整名称
- 描述
- 邮件地址
- 电话

4. 单击“正常”保存更改。

新用户账户出现在用户和用户组列表。

创建用户组

要创建用户组：

1. 在主菜单中，转到“用户和角色 → 用户”。
2. 单击“添加”。
3. 在打开的“新实体”窗口中，选择“组”。
4. 为新用户组指定以下设置：
 - 组名称
 - 描述
5. 单击“正常”保存更改。

新用户组出现在用户和用户组列表。

编辑内部用户账户

要在 Kaspersky Security Center 中编辑内部用户账户：

1. 在主菜单中，转到用户和角色 → 用户。
2. 单击您要编辑的用户账户名称。
3. 在打开的用户设置窗口中的“常规”选项卡上，更改用户账户设置：
 - 描述
 - 完整名称
 - 邮件地址
 - 主电话

- 连接到 Kaspersky Security Center 的用户的密码。

密码必须符合以下规则：

- 密码必须是8到16位字符长度。
- 密码必须包含以下组中三组的字符：
 - 大写字母 (A-Z)
 - 小写字母 (a-z)
 - 数字 (0-9)
 - 特殊字符 (@ # \$ % ^ & * - _ ! + = [] { } | : ' . ? / \ ` ~ " () ;)
- 密码不可以包含任何空格、Unicode 字符以及“.”和“@”按先后顺序的组合。

要查看输入的密码，单击并按住“显示”按钮。

输入密码的尝试次数有限。默认下，允许的最大密码输入尝试次数是10。您可以[更改](#)允许的尝试次数；但是，出于安全原因，我们不建议您减少此数字。如果用户输入无效的密码指定次数，用户账户被锁定一小时。您仅可以通过更改密码解除阻止用户账户。

- 如果必要，将切换按钮切换到“已禁用”以禁止用户连接到应用程序。您可以禁用账户，例如，在员工离职后。

4. 在“身份验证安全”选项卡上，可以指定此账户的安全设置。

5. 在“组”选项卡上，可以添加用户到安全组。

6. 在“设备”选项卡上，可以[分配设备](#)到用户。

7. 在“角色”选项卡上，可以[分配角色](#)到用户。

8. 单击“保存”保存更改。

更新的用户账户出现在用户和安全组列表。

编辑用户组

您仅可以编辑内部组。

要编辑用户组：

1. 在主菜单中，转到用户和角色 → 用户。
2. 单击您要编辑的用户组名称。
3. 在打开的组设置窗口中，更改用户组设置：

- 名称
- 描述

4. 单击“保存”保存更改。

更新的用户组出现在用户和用户组列表。

添加用户账户到内部组

您仅可以添加内部用户账户到内部组。

要添加用户账户到内部组：

1. 在主菜单中，转到“用户和角色 → 用户”。
2. 选择您要添加到组的用户账户旁边的复选框。
3. 单击“分配组”按钮。
4. 在打开的“分配组”窗口中，选择要将用户账户添加到的组。
5. 单击“分配”按钮。

用户账户被添加到组。

指派用户作为设备所有者

要指派用户作为设备所有者：

1. 转到“用户和角色”→“用户”。
2. 点击您要分配为设备所有者的用户账户名称。
3. 在打开的用户设置窗口中，单击“设备”选项卡。
4. 单击“添加”。
5. 从设备列表中，选择您要分配给用户的设备。
6. 单击“确定”。

所选的设备被添加到分配给用户的设备列表。

您可以在“设备”→“受管理设备”中执行相同操作，方法是单击要分配的设备名称，然后单击“管理设备所有者”链接。

删除用户或安全组

您仅可以删除内部用户或内部安全组。

要删除用户或安全组：

1. 在主菜单中，转到用户和角色 → 用户。
2. 选择您要删除的用户或安全组旁边的复选框。
3. 单击“删除”。
4. 在打开的窗口中，单击“正常”。

用户或安全组被删除。

创建用户角色

要创建用户角色：

1. 在主菜单中，转到用户和角色 → 角色。
2. 单击“添加”。
3. 在打开的“新角色名称”窗口中，输入新角色名称。
4. 单击“正常”应用更改。
5. 在打开的角色属性窗口中，更改角色设置：
 - 在“常规”选项卡上，编辑角色名称。
您无法编辑预定义角色名称。
 - 在“设置”选项卡上，[编辑角色范围](#)和策略以及与角色关联的配置文件。
 - 在“访问权限”选项卡上，编辑 Kaspersky 应用程序的访问权限。
6. 单击“保存”保存更改。

新角色出现在用户角色列表。

编辑用户角色

要编辑用户角色：

1. 在主菜单中，转到用户和角色 → 角色。
2. 点击您要编辑的角色名称。
3. 在打开的角色属性窗口中，更改角色设置：
 - 在“常规”选项卡上，编辑角色名称。
您无法编辑预定义角色名称。
 - 在“设置”选项卡上，[编辑角色范围](#)和策略以及与角色关联的配置文件。
 - 在“访问权限”选项卡上，编辑 Kaspersky 应用程序的访问权限。
4. 单击“保存”保存更改。

更新的角色出现在用户角色列表。

编辑用户角色范围

*用户角色范围*是用户和管理组的组合。与用户角色关联的设置仅应用到属于该角色用户的设备，以及仅在这些设备属于与该角色关联的组（包括子组）时。

要添加用户、安全组和管理组到用户角色范围，您可以使用以下方法之一：

方法 1:

1. 在主菜单中，转到用户和角色 → 用户。
2. 选择您要添加到用户角色范围的用户和安全组旁边的复选框。
3. 单击“分配角色”按钮。
角色分配向导启动。使用“下一步”按钮继续向导。
4. 在向导的“选择角色”页面上，选择要分配的用户角色。
5. 在向导的“定义范围”页面上，选择要添加到用户角色范围的管理组。
6. 单击“分配角色”按钮关闭向导。

所选用户或安全组和所选管理组被添加到用户角色范围。

方法 2:

1. 在主菜单中，转到用户和角色 → 角色。
2. 点击您要定义范围的角色名称。
3. 在打开的角色属性窗口中，选择“设置”选项卡。
4. 在“角色范围”区域中，单击“添加”。
角色分配向导启动。使用“下一步”按钮继续向导。

5. 在向导的“定义范围”页面上，选择要添加到用户角色范围的管理组。
6. 在向导的“选择用户”页面上，选择要添加到用户角色范围的用户和安全组。
7. 单击“分配角色”按钮关闭向导。
8. 关闭角色属性窗口。

所选用户或安全组和所选管理组被添加到用户角色范围。

删除用户角色

要删除用户角色：

1. 在主菜单中，转到用户和角色 → 角色。
2. 选择您要删除的角色旁边的复选框。
3. 单击“删除”。
4. 在打开的窗口中，单击“正常”。

用户角色被删除。

关联策略配置文件到角色

您可以关联用户角色到策略配置文件。此种情况下，该策略配置文件的激活规则基于角色：策略配置文件对具有指定角色的用户可用。

例如，策略禁止在管理组的所有设备上运行 GPS 导航软件。GPS 导航软件仅在“用户”管理组中的单个设备上是一必须的——该设备属于导游。此种情况下，您可以分配“导游”[角色](#)给其所有者，然后创建一个策略配置文件，允许 GPS 导航软件仅在分配了“导游”角色的用户的设备上运行。所有其他策略设置被保留。仅带有“导游”角色的用户将被允许运行 GPS 导航软件。然后，如果其他员工被分配了“导游”角色，该新员工也在组织的设备上运行导航软件。运行 GPS 导航软件在相同管理组的其他设备上仍将被禁止。

要关联角色到策略配置文件：

1. 在主菜单中，转到用户和角色 → 角色。
2. 选择您要关联策略配置文件的角色名称。
角色属性窗口打开，在其中已选择“常规”选项卡。
3. 选择“设置”选项卡并向下滚动至“策略和配置文件”区域。
4. 单击“编辑”。
5. 要关联角色到：

- 现有策略配置文件—点击所学策略名称旁边的臂章图标(>)，然后选择您要关联角色的配置文件旁边的复选框。

- 新策略配置文件：
 - a. 选择您要创建配置文件的策略旁边的复选框。
 - b. 单击“新策略配置文件”。
 - c. 为新配置文件指定名称并配置配置文件设置。
 - d. 单击“保存”按钮。
 - e. 选择新配置文件旁边的复选框。

6. 单击“分配到角色”。

配置文件被关联到角色并显示在角色属性中。配置文件自动应用到分配了该角色的用户的任意设备。

卡巴斯基安全网络（KSN）

该区域描述如何使用卡巴斯基安全网络（KSN）的在线服务基础架构。该区域提供了关于 KSN 的详细描述,介绍了如何启用 KSN，配置对 KSN 的访问，并查看 KSN 代理服务器的使用统计。

关于 KSN

卡巴斯基安全网络 (KSN) 是一种在线服务的基础架构，可提供对 Kaspersky 在线知识库的访问，其中包含与文件信誉、网络资源和软件相关的信息。使用卡巴斯基安全网络中的数据可确保在遇到新型威胁时 Kaspersky 程序能够做出更快速的响应，提高某些保护组件的效力并降低误报的风险。KSN 允许您使用 Kaspersky 的信誉数据库检索有关安装在受管理设备上的应用程序信息。

Kaspersky Security Center 支持以下 KSN 基础架构解决方案：

- **全球 KSN** 是一种允许您与 Kaspersky Security Network 交换信息的解决方案。一旦加入 KSN，即表示您同意以自动模式将通过 Kaspersky Security Center 管理的客户端设备上安装的卡巴斯基应用程序的操作相关信息发送到 Kaspersky。依照当前[KSN 访问设置](#)发送信息。卡巴斯基分析师还分析收到的信息，并将其包含在卡巴斯基安全网络的信誉数据库和统计数据库中。Kaspersky Security Center 默认使用此解决方案。
- **私人 KSN** 是一种解决方案，允许安装了卡巴斯基应用程序的设备用户访问卡巴斯基安全网络的信誉数据库和其他统计数据，而无需从用户自己的计算机向 KSN 发送数据。卡巴斯基私人安全网络（私人 KSN）用于由于以下原因无法参与卡巴斯基安全网络的企业客户：
 - 用户设备未连接到互联网。
 - 法律或企业安全策略禁止传输任何数据到国家/地区以外或企业局域网以外。

您可以在管理服务器属性窗口的 **KSN 代理设置** 区域对卡巴斯基私人安全网络[设置访问设置](#)。

在运行快速启动向导时，应用程序会提示您加入 KSN。您可以在使用[应用程序](#)的任何时间启用或者停止 KSN。

您将根据您在启用 KSN 时阅读并接受的 KSN 声明来使用 KSN。如果 KSN 声明有更新，当您更新或升级管理服务器时会向您显示。您可以接受更新的 KSN 声明，也可以拒绝。如果您拒绝，您将根据之前接受的 KSN 声明的先前版本继续使用 KSN。

管理服务器管理的客户端设备通过 KSN 代理服务器与 KSN 交互。KSN 代理服务器提供以下功能：

- 即使无法直接访问互联网，客户端设备也可以向 KSN 发送请求以及向 KSN 传送信息。
- KSN 代理可缓存处理后的数据，从而减少发送通道的工作负荷以及为等待客户端设备所请求的信息而花费的时间。

您可以在[管理服务器的属性窗口](#)的“KSN 代理”区域配置 KSN 代理服务器。

设置到卡巴斯基安全网络的访问

您可以在管理服务器和分发点上设置到卡巴斯基安全网络 (KSN) 的访问。

要设置管理服务器到卡巴斯基安全网络 (KSN) 的访问：

1. 单击所需管理服务器名称旁边的“设置”图标 。

管理服务器属性窗口将打开。

2. 在“常规”选项卡上，选择“KSN 代理设置”区域。

3. 将切换按钮切换到“在管理服务器上启用 KSN 代理 已启用”位置。

数据被从客户端设备发送到 KSN，与在这些客户端设备上活动的 Kaspersky Endpoint Security 策略一致。如果清除此选框，数据不会通过 Kaspersky Security Center 从管理服务器以及客户端设备发送到 KSN。但是，客户端设备能够根据其设置直接将数据发送到 KSN（绕过 Kaspersky Security Center）。在客户端设备上活动的 Kaspersky Endpoint Security for Windows 策略决定了哪些数据将被从那些设备发送到 KSN（绕过 Kaspersky Security Center）。

4. 将切换按钮切换到“使用卡巴斯基安全网络已启用”位置。

如果启用此选项，客户端设备将发送补丁安装结果到 Kaspersky。启用此选项时，请确保阅读并接受 KSN 声明的条款。

如果要使用[私有 KSN](#)，请将切换按钮切换到“使用卡巴斯基私人安全网络已启用”位置，然后单击“选择 KSN 代理设置文件”按钮以下载私有 KSN 设置（带有 pkcs7 和 pem 扩展名的文件）。下载完设置之后，界面会显示提供商的名称和联系人，以及私有 KSN 设置文件的创建日期。

启用私有 KSN 时，请注意将分发点配置为直接将 KSN 请求发送到云 KSN。安装了网络代理版本 11（或更早版本）的分发点将继续向云 KSN 发送 KSN 请求。如果要重新配置分发点以将 KSN 请求发送到私有 KSN，请为每个分发点启用“转发 KSN 请求到管理服务器”选项。您可以在分发点属性或网络代理策略中启用此选项。

将切换按钮切换到“使用卡巴斯基私人安全网络已启用”位置时，将显示一条消息，其中包含有关私有 KSN 的详细信息。

以下 Kaspersky 应用程序支持私有 KSN：

- Kaspersky Security Center 10 Service Pack 1 或更新
- Kaspersky Endpoint Security 10 Service Pack 1 for Windows 或更新版本
- Kaspersky Security for Virtualization 3.0 Agentless Service Pack 2
- Kaspersky Security for Virtualization 3.0 Service Pack 1 Light Agent

如果您在 Kaspersky Security Center 中启用私有 KSN，这些应用程序将接收支持私有 KSN 的相关信息。在应用程序设置窗口，在高级威胁保护区域的卡斯基安全网络子区域中，**KSN 提供者：私有 KSN** 被显示。否则，**KSN 提供者：全球 KSN** 被显示。

如果您使用的应用程序版本早于 Kaspersky Security for Virtualization 3.0 Agentless Service Pack 2 或早于 Kaspersky Security for Virtualization 3.0 Service Pack 1 Light Agent，在您运行私有 KSN 时，我们建议您使用未启用私有 KSN 使用的从属管理服务器。

如果在管理服务器属性窗口的“**KSN 代理设置**”区域中配置了私有 KSN，则 Kaspersky Security Center 不发送任何统计数据到卡斯基安全网络。

如果您在管理服务器属性中配置了代理服务器设置，但您的网络架构要求您直接使用私有 KSN，请启用“当连接到私有 KSN 时忽略 KSC 代理服务器设置”选项。否则，从受管理应用程序的请求无法到达私有 KSN。

5. 配置管理服务器到 KSN 代理服务的连接:

- 在“**连接设置**”下，对于“**TCP 端口**”，指定用于连接到 KSN 代理服务器的 TCP 端口号。连接到 KSN 代理的默认端口是 13111。
- 如果您要让管理服务器通过 UDP 端口连接到 KSN 代理服务器，请启用“**使用 UDP 端口**”选项，并为“**UDP 端口**”指定端口号。默认情况下，此选项为禁用状态，并且使用 TCP 端口。如果启用此选项，默认将使用 UDP 端口 15111 连接到 KSN 代理服务器。

6. 将切换按钮切换到“通过主管理服务器连接从属管理服务器到 KSN 已启用”位置。

如果启用此选项，从属管理服务器使用主管理服务器作为 KSN 代理服务器。如果禁用此选项，从属管理服务器自己连接到 KSN。该情况下，受管理设备使用从属管理服务器作为 KSN 代理服务器。

如果在从属管理服务器属性的“**KSN 代理设置**”区域的右侧面板中将切换按钮切换到“**在管理服务器上启用 KSN 代理 已启用**”位置，则从属管理服务器将使用主管理服务器作为代理服务器。

7. 单击“保存”按钮。

KSN 访问设置将被保存。

您也可以设置分发点访问 KSN，例如，如果您想降低管理服务器负载。作为 KSN 代理服务器的分发点从受管理设备直接发送 KSN 请求到 Kaspersky，不使用管理服务器。

要设置分发点到卡斯基安全网络 (KSN) 的访问:

- 确保分发点是[手动分配](#)。
- 在主菜单，单击所需的管理服务器名称旁边的“设置”图标 。
管理服务器属性窗口将打开。
- 在“常规”选项卡上，选择“分发点”区域。
- 单击分发点的名称以打开其属性窗口。
- 在分发点属性窗口的“**KSN 代理**”区域中，启用“**在分发点端启用 KSN 代理**”选项，然后启用“**通过互联网直接访问 KSN 云 / 私有 KSN**”选项。

6. 单击“确定”。

该分发点将作为 KSN 代理服务器。

启用和禁用 KSN

要启用 KSN:

1. 单击所需管理服务器名称旁边的“设置”图标 。
管理服务器属性窗口将打开。
2. 在“常规”选项卡上，选择“KSN 代理设置”区域。
3. 将切换按钮切换到“在管理服务器上启用 KSN 代理 已启用”位置。
KSN 代理服务器将被启用。
4. 将切换按钮切换到“使用卡巴斯基安全网络已启用”位置。
KSN 将被启用。
如果启用此切换按钮，客户端设备将发送补丁安装结果到 Kaspersky。启用此切换按钮时，您应阅读并接受 KSN 声明的条款。
5. 单击“保存”按钮。

要禁用 KSN:

1. 单击所需管理服务器名称旁边的“设置”图标 。
管理服务器属性窗口将打开。
2. 在“常规”选项卡上，选择“KSN 代理设置”区域。
3. 将切换按钮切换到“在管理服务器上启用 KSN 代理 已禁用”位置以禁用 KSN 代理服务，或将切换按钮切换到“使用卡巴斯基安全网络已禁用”位置。
如果禁用任一切换按钮，客户端设备将不发送补丁安装结果到卡巴斯基。
如果要使用私有 KSN，请将切换按钮切换到“使用卡巴斯基私人安全网络已禁用”位置。
KSN 将被禁用。
4. 单击“保存”按钮。

查看已接受的 KSN 声明

启用卡巴斯基安全网络 (KSN) 时，必须阅读并接受 KSN 声明。您可以随时查看已接受的 KSN 声明。

要查看已接受的 KSN 声明:

1. 单击所需管理服务器名称旁边的“设置”图标 。
管理服务器属性窗口将打开。
2. 在“常规”选项卡上，选择“KSN 代理设置”区域。

3. 单击“查看卡巴斯基安全网络声明”链接。

在打开的窗口中，可以查看已接受的 KSN 声明的文本。

接受更新的 KSN 声明

您将根据您在启用 KSN 时阅读并接受的 [KSN 声明](#) 来使用 KSN。如果 KSN 声明有更新，当您更新或升级管理服务器时会向您显示。您可以接受更新的 KSN 声明，也可以拒绝。如果您拒绝，您将根据之前接受的 KSN 声明的版本继续使用 KSN。

更新或升级管理服务器后，将自动显示更新的 KSN 声明。如果您拒绝更新的 KSN 声明，您仍然可以在以后查看并接受它。

要查看然后接受或拒绝更新的 KSN 声明：

1. 单击应用程序主窗口右上角的“有不同类别的新闻和更新可用”链接。
“通知”窗口将开启。
2. 单击“查看更新的 KSN 声明”链接。
“卡巴斯基安全网络声明更新”窗口将开启。
3. 阅读 KSN 声明，然后单击以下按钮之一做出决定：
 - 我接受更新的 KSN 声明
 - 在旧声明下使用 KSN

根据您的选择，KSN 将按照当前或更新的 KSN 声明的条款继续工作。您可以随时在管理服务器的属性中 [查看接受的 KSN 声明的文本](#)。

检查分发点是否充当 KSN 代理服务器

在分配作为分发点的受管理设备上，可以启用 KSN 代理服务器。当 ksnproxy 服务在设备上运行时，受管理设备充当 KSN 代理服务器。您可以在设备上本地检查、打开或关闭此服务。

您可以将基于 Windows 或基于 Linux 的设备分配为分发点。检查分发点的方法取决于该分发点的操作系统。

要检查基于 Windows 的分发点是否充当 KSN 代理服务器：

1. 在分发点设备上的 Windows 中，打开“服务”（“所有程序”→“管理工具”→“服务”）。
2. 在服务列表，检查 ksnproxy 服务是否正在运行。
如果 ksnproxy 服务正在运行，则设备上的网络代理会参与卡巴斯基安全网络，并充当分发点范围内包括的受管理设备的 KSN 代理服务器。

如果您想，您可以关闭 ksnproxy 服务。在这种情况下，分发点上的网络代理停止参与卡巴斯基安全网络。该需要本地管理员权限。

要检查基于 Linux 的分发点是否充当 KSN 代理服务器：

1. 在分发点设备上，显示正在运行的进程列表。

2. 在正在运行的进程列表中，检查 `/opt/kaspersky/ksc64/sbin/ksnproxy` 进程是否正在运行。

如果 `/opt/kaspersky/ksc64/sbin/ksnproxy` 进程正在运行，则设备上的网络代理会参与卡巴斯基安全网络，并充当分发点范围内包括的受管理设备的 KSN 代理服务器。

情景：升级 Kaspersky Security Center 和受管理安全应用程序

该部分描述 Kaspersky Security Center 和受管理安全应用程序升级的主要方案。

Kaspersky Security Center 和受管理安全应用程序升级分步骤进行：

1 检查硬件和软件要求

确保您的硬件满足要求并安装[所需更新](#)。

2 计划资源

评估您数据库占据的磁盘空间。确保您有足够磁盘空间存储管理服务器设置和数据库的[备份副本](#)。

3 获取 Kaspersky Security Center 的安装文件

获取当前版本 Kaspersky Security Center 的可执行文件并保存它到作为管理服务器的设备。阅读您要使用的 Kaspersky Security Center 版本的发布说明。

4 创建先前版本的备份副本

使用[数据备份和恢复实用工具](#)创建管理服务器数据的备份副本。您还可以[创建备份任务](#)。

建议导出已安装的插件列表。

5 运行安装程序

[运行 Kaspersky Security Center 最新版本的执行文件](#)。当运行文件时，指定您有备份副本并指定其位置。您的数据将从备份被恢复。

6 升级受管理应用程序

如果有新版本可用，您可以升级应用程序。阅读支持的 Kaspersky 应用程序列表并确保您的 Kaspersky Security Center 版本与该应用程序兼容。然后按照发布说明的描述执行应用程序升级。

结果

升级方案完成后，确保管理服务器新版本已成功安装到 Microsoft Management Console。点击[帮助](#) → [关于 Kaspersky Security Center](#)。版本被显示。

要确保您正在 Kaspersky Security Center 13.1 Web Console 中使用管理服务器的新版本，在屏幕上方点击管理服务器名称旁边的设置图标。在打开的管理服务器属性窗口中的“常规”选项卡上，选择“常规”区域。版本被显示。

如果您需要恢复管理服务器数据，请按照以下主题中描述的步骤操作：[交互模式下的数据备份和恢复](#)。

如果您升级受管理安全应用程序，确保它被正确安装在受管理设备。对于更多信息，请参考该应用程序的文档。

更新 Kaspersky 数据库和应用程序

该部分描述了定期更新以下内容必须采取的步骤：

- Kaspersky 数据库和软件模块
- 已安装的 Kaspersky 应用程序，包括 Kaspersky Security Center 组件和安全应用程序

方案：定期更新 Kaspersky 数据库和应用程序

本节提供定期更新 Kaspersky 数据库、软件模块和应用程序的方案。在您完成[配置网络保护方案](#)后，您必须维持保护系统的可靠性以确保管理服务器和受管理设备保持受保护状态以防范各种威胁，包括病毒、网络攻击和钓鱼攻击。

网络保护通过更新以下内容保持最新：

- Kaspersky 数据库和软件模块
- 已安装的 Kaspersky 应用程序，包括 Kaspersky Security Center 组件和安全应用程序

当您完成方案时，您可以确保：

- 您的网络被最新的 Kaspersky 软件保护，包括 Kaspersky Security Center 组件和安全应用程序。
- 对网络安全至关重要的反病毒数据库和其他 Kaspersky 数据库始终保持最新。

先决条件

受管理设备必须连接到管理服务器。如果未建立连接，请考虑[手动更新 Kaspersky 数据库、软件模块和应用程序](#)或[直接从 Kaspersky 更新服务器](#)更新。

管理服务器必须连接到互联网。

在您开始之前，确保您已做了如下：

1. 根据[通过 Kaspersky Security Center 13.1 Web Console 部署 Kaspersky 应用程序的方案](#)将 Kaspersky 安全应用程序部署到受管理设备。
2. 创建了配置了所有所需策略、策略配置文件和任务，根据[网络保护配置方案](#)。
3. [分配了适当数量的分发点](#)，与受管理设备和网路拓扑一致。

更新 Kaspersky 数据库和应用程序分阶段进行：

1 选择更新 scheme

您可以使用[若干个 scheme](#)以安装更新到 Kaspersky Security Center 组件和安全应用程序。选择一个或多个满足您网络需求的 scheme。

2 创建管理服务器的“将更新下载至存储库”任务

该任务由 Kaspersky Security Center 快速启动向导自动创建。如果您未运行向导，立即创建任务。

此任务需要从 Kaspersky 更新服务器下载更新到管理服务器的存储库，以及为 Kaspersky Security Center 更新 Kaspersky 数据库和软件模块。更新被下载后，它们可以被传播到受管理设备。

如果您的网络被分配了分发点，更新被从管理服务器存储库自动下载到分发点存储库。此种情况下，分发点所在范围的受管理设备从分发点存储库下载更新，而不是从管理服务器存储库。

说明：

- 管理控制台：[创建管理服务器的“将更新下载至存储库”任务](#)

或

- Kaspersky Security Center 13.1 Web Console：[创建管理服务器的“将更新下载至存储库”任务](#)

3 创建“将更新下载至分发点存储库”任务（可选）

默认下，更新被从管理服务器下载到分发点。您可以配置 Kaspersky Security Center 直接从 Kaspersky 更新服务器下载更新到分发点。您可以下载到分发点存储库，例如，如果管理服务器和分发点之间的流量比分发点和 Kaspersky 更新服务器之间的流量贵，或者如果您的管理服务器没有互联网访问。

当您的网络已分配分发点并已创建“*将更新下载至分发点存储库*”任务时，分发点从 Kaspersky 更新服务器下载更新，而不是从管理服务器存储库下载。

说明：

- 管理控制台：[创建“将更新下载至分发点存储库”任务](#)

或

- Kaspersky Security Center 13.1 Web Console：[创建“将更新下载至分发点存储库”任务](#)

4 配置分发点

当您的网络已分配分发点时，确保在所有所需分发点的属性中启用“部署更新”选项。当该选项对分发点禁用时，包含在分发点范围中的设备从管理服务器存储库下载更新。

如果您希望受管理设备仅从分发点接收更新，请在[网络代理策略](#)中启用“仅通过分发点分发文件”选项。

5 通过使用更新下载或差异文件的离线模型来优化更新过程（可选）

您可以通过使用[离线模式更新下载](#)（默认启用）或使用[diff 文件](#)优化更新过程。对于每个网段，您必须选择应用哪个功能，因为它们无法同时工作。

当离线模式更新下载被启用时，一旦更新被下载到管理服务器存储库，在安全应用程序请求更新之前，网络代理就下载所需更新到受管理设备。这确保了更新过程的可靠性。要使用该功能，在[网络代理策略](#)中启用提前从管理服务器下载更新和反病毒数据库选项。

如果您不使用离线模式更新下载，您通过使用 diff 文件优化管理服务器和受管理设备之间的流量。启用此功能后，管理服务器或分发点将下载差异文件，而不是整个 Kaspersky 数据库或软件模块文件。diff 文件描述了数据库或软件模块的文件两个版本之间的差异。因此，diff 文件比整个文件占用更少的空间。这导致降低管理服务器之间或分发点和受管理设备之间的流量。要使用此功能，请在“将更新下载至管理服务器存储库”任务和/或“将更新下载至分发点存储库”任务的属性中启用“下载差异文件”选项。

说明：

- [使用 diff 文件更新 Kaspersky 数据库和软件模块](#)

- 管理控制台：[启用和禁用离线模式更新下载](#)

或

- Kaspersky Security Center 13.1 Web Console：[启用和禁用离线模式更新下载](#)

6 验证已下载的更新（可选）

安装下载的更新之前，您可以通过“*更新验证*”任务验证更新。该任务按顺序运行通过测试设备集的设置来配置的设备更新任务和病毒扫描任务。获取任务结果时，管理服务器开始或阻止更新传播到剩余设备。

“更新验证”任务可以作为“将更新下载至管理服务器存储库”任务的一部分执行。在“将更新下载至管理服务器存储库”任务的属性中，在管理控制台中启用“分发前验证更新”选项或在 Kaspersky Security Center 13.1 Web Console 中启用“运行更新验证”选项。

说明：

- 管理控制台：[验证下载的更新](#)

或

- Kaspersky Security Center 13.1 Web Console：[验证下载的更新](#)

7 批准和拒绝软件更新

默认下，下载的软件更新具有未定义状态。您可以更改状态到*已批准*或*已拒绝*。批准的更新总是被安装。如果更新需要查看和接受最终用户授权许可协议的条款，您需要先接受它们。此后，更新可以被传播到受管理设备。未定义的更新仅可以被安装到网络代理和[其他 Kaspersky Security Center 组件](#)，与网络代理策略设置一致。您设置了*已拒绝*状态的更新将不被安装到设备。如果安全应用程序的拒绝的更新先前被安装，Kaspersky Security Center 将尝试从所有设备上卸载该更新。Kaspersky Security Center 组件更新无法被卸载。

说明：

- 管理控制台：[批准和拒绝软件更新](#)

或

- Kaspersky Security Center 13.1 Web Console：[批准和拒绝软件更新](#)

8 配置 Kaspersky Security Center 组件的更新和补丁的自动安装

从版本 10 Service Pack 2 开始，下载的网络代理更新和补丁以及[其他 Kaspersky Security Center 组件](#)被自动安装。如果在网络代理属性中启用了“对未定义状态的组件自动安装可应用更新和补丁”选项，则所有更新在下载至存储库（或多个存储库）后将自动安装。如果禁用此选项，被下载和标注为未定义状态的 Kaspersky 补丁将仅在您改变其状态为*已批准*是被安装。

对于版本早于 10 Service Pack 2 的网络代理，确保在“将更新下载至管理服务器存储库”任务或“将更新下载至分发点存储库”任务的属性中启用“更新网络代理模块”选项。

说明：

- 管理控制台：[启用和禁用 Kaspersky Security Center 组件的自动更新和补丁](#)

或

- Kaspersky Security Center 13.1 Web Console：[启用和禁用 Kaspersky Security Center 组件的自动更新和补丁](#)

9 为管理服务器安装更新

管理服务器软件更新不取决于更新状态。更新不会自动安装，且必须由管理员初步在管理控制台的“监控选项卡”（“管理服务器 <服务器名称>”→“监控”）或 Kaspersky Security Center 13.1 Web Console 的“通知”区域（“监控和报告”→“通知”）上批准。此后，管理员必须明确运行更新安装。

10 为安全应用程序配置更新的自动安装

为受管理应用程序创建更新任务，以提供对应用程序、软件模块和 Kaspersky 数据库（包括反病毒数据库）的及时更新。要确保定期更新，我们建议您在[配置任务计划](#)时选择“当新更新下载至存储库时”选项。

默认下，Kaspersky Endpoint Security for Windows 和 Kaspersky Endpoint Security for Linux 的更新在您更改更新状态到*已批准*后被安装。您可以在更新任务中更改更新设置。

如果更新需要查看和接受最终用户授权许可协议的条款，您需要先接受它们。此后，更新可以被传播到受管理设备。

说明：

- 管理控制台：[在设备上自动安装 Kaspersky Endpoint Security 更新](#)

或

- Kaspersky Security Center 13.1 Web Console：[在设备上自动安装 Kaspersky Endpoint Security 更新](#)

结果

方案完成后，Kaspersky Security Center 配置为在更新下载至管理服务器存储库或分发点存储库后更新 Kaspersky 数据库和已安装的 Kaspersky 应用程序。您然后可以继续监控网络状态。

关于更新 Kaspersky 数据库、软件模块和应用程序

为了确保管理服务器和受管理设备的保护是最新的，您必须提供以下内容的定期更新：

- Kaspersky 数据库和软件模块
- 已安装的 Kaspersky 应用程序，包括 Kaspersky Security Center 组件和安全应用程序

取决于您网络的配置，您可以使用以下方案来下载和分发所需更新到受管理设备：

- 通过使用单个任务：*将更新下载至管理服务器存储库*
- 通过使用两个任务：
 - “*将更新下载至管理服务器存储库*”任务
 - “*将更新下载至分发点存储库*”任务
- 通过本地文件夹、共享文件夹或 FTP 服务器手动
- 直接从卡巴斯基更新服务器到受管理设备上的 Kaspersky Endpoint Security

使用“将更新下载至管理服务器存储库”任务

在此方案中，Kaspersky Security Center 通过“*将更新下载至管理服务器存储库*”任务来下载更新。在单一网段包含少于 300 台受管理设备或每个网段包含少于 10 台受管理设备的小网络中，更新直接从管理服务器存储库被分发到受管理设备（参见下图）。

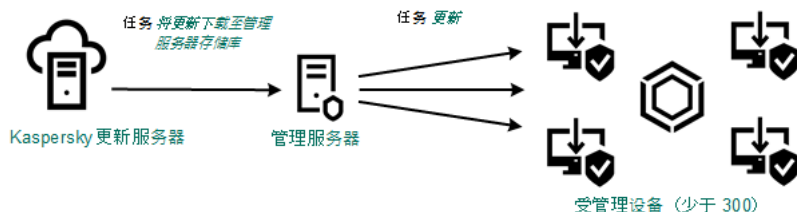

通过使用“将更新下载至管理服务器存储库”任务更新，而不使用分发点

默认下，管理服务器与 Kaspersky 更新服务器通信并使用 HTTPS 协议下载更新。您可以配置管理服务器使用 HTTP 协议，而不是 HTTPS。

如果您的网络中单一网段包含多于 300 台受管理设备或每个网段包含多于 9 台受管理设备，我们建议您使用[分发点](#)传播更新到受管理设备（参见下图）。分发点降低管理服务器负载并优化管理服务器和受管理设备之间的流量。您可以[计算](#)数字并配置您网络所需的分发点。

此种方案中，更新被从管理服务器存储库自动下载到分发点存储库。分发点所在范围的受管理设备从分发点存储库下载更新，而不是从管理服务器存储库。

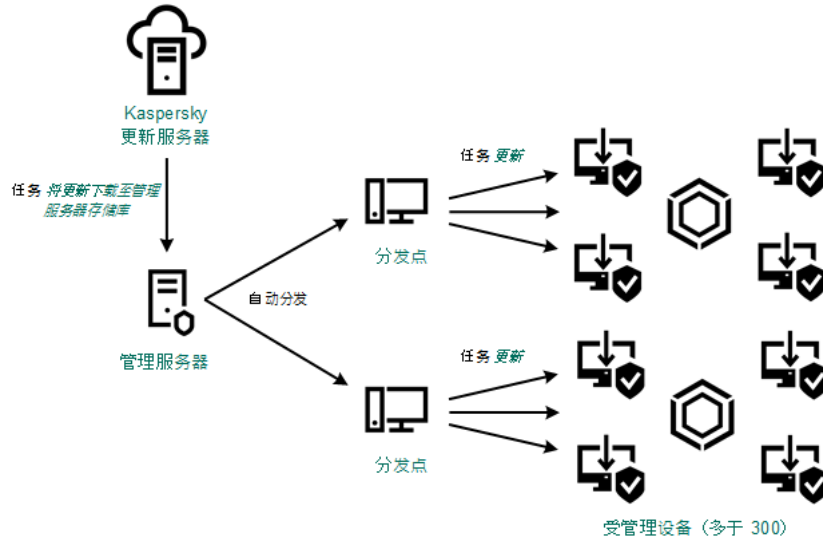

通过使用“将更新下载至管理服务器存储库”任务更新，并使用分发点

完成“将更新下载至管理服务器存储库”任务后，以下更新将下载到管理服务器存储库：

- Kaspersky 数据库和 Kaspersky Security Center 软件模块
这些更新被自动安装。
- Kaspersky 数据库和受管理设备上安全应用程序的软件模块
这些更新通过[Kaspersky Endpoint Security for Windows 更新任务](#)安装。
- 管理服务器更新
这些更新不被自动安装。管理员必须明确批准和运行更新安装。

需要本地管理员权限以安装补丁到管理服务器。

- Kaspersky Security Center 模块更新
默认下，这些更新被自动安装。您可以在[网络代理策略中更改设置](#)。
- 安全应用程序更新

默认下，Kaspersky Endpoint Security for Windows 仅安装您批准的更新。（您可以[通过管理控制台](#)或[通过 Kaspersky Security Center 13.1 Web Console](#) 批准更新）。更新通过更新任务安装且可以在任务属性中被配置。

“将更新下载至管理服务器存储库”任务在虚拟管理服务器上不可用。虚拟管理服务器的存储库将显示已下载至主管理服务器的更新。

您可以配置在测试设备集上进行更新的操作和错误验证。如果验证成功，更新被分发到其他受管理设备。

每个 Kaspersky 应用程序都从管理服务器请求所需更新。管理服务器集合这些更新并仅下载应用程序请求的更新。这确保了相同更新不被下载多次，且不必要更新不被下载。当运行“将更新下载至管理服务器存储库”任务时，管理服务器自动发送以下信息到 Kaspersky 更新服务器以便确保相关版本的 Kaspersky 数据库和软件模块的下载：

- 应用程序 ID 和版本
- 应用程序安装 ID
- 活动密钥 ID
- “将更新下载至管理服务器存储库”任务运行 ID

传输的信息都不包含个人数据或其他机密数据。AO Kaspersky Lab 依照法律需求保护信息。

使用两个任务：“将更新下载至管理服务器存储库”任务和“将更新下载至分发点存储库”任务

您可以直接从 Kaspersky 更新服务器下载更新到分发点存储库，而不是从管理服务器存储库，然后分发更新到受管理设备（参见下图）。您可以下载到分发点存储库，例如，如果管理服务器和分发点之间的流量比分发点和 Kaspersky 更新服务器之间的流量贵，或者如果您的管理服务器没有互联网访问。

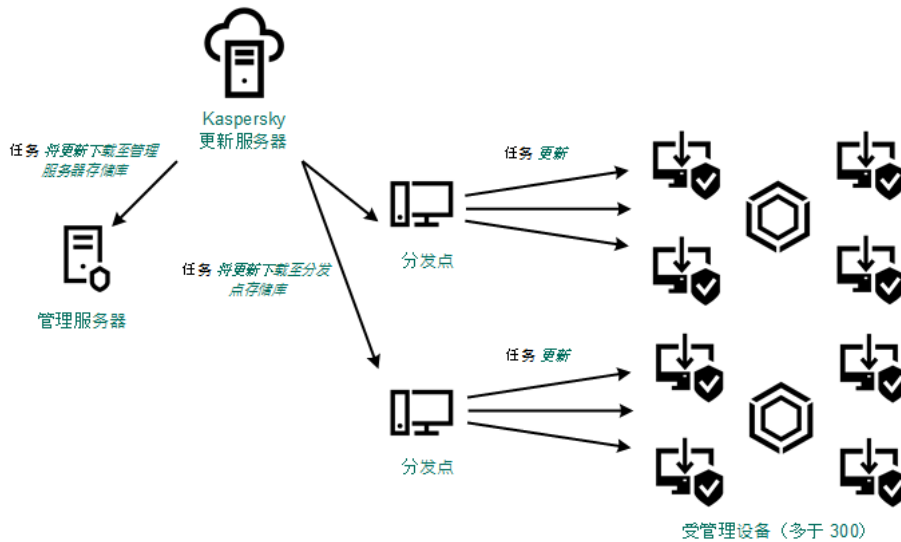

通过使用“将更新下载至管理服务器存储库”任务和“将更新下载至分发点存储库”任务更新

默认下，管理服务器和分发点与 Kaspersky 更新服务器通信并使用 HTTPS 协议下载更新。您可以配置管理服务器和/或分发点使用 HTTP 协议，而不是 HTTPS。

要实施此方案，除了“将更新下载至管理服务器存储库”任务外，请创建“将更新下载至分发点存储库”任务。此后，分发点将从 Kaspersky 更新服务器下载更新，而不是从管理服务器存储库。

运行 MacOS 的分发点设备无法从 Kaspersky 更新服务器下载更新。

如果一个或多个运行 macOS 的设备在“将更新下载至分发点存储库”任务范围内，则该任务将以“失败”状态完成，即使该任务在所有 Windows 设备上均已成功完成。

此方案也需要“将更新下载至管理服务器存储库”任务，因为该任务被用于下载 Kaspersky 数据库和 Kaspersky Security Center 软件模块。

通过本地文件夹、共享文件夹或 FTP 服务器手动

如果客户端设备未连接到管理服务器，您可以使用本地文件夹或共享资源作为 [Kaspersky 数据库、软件模块和应用程序的更新源](#)。在此方案中，您需要从管理服务器存储库复制所需更新到可移动驱动器，然后复制更新到在 Kaspersky Endpoint Security 设置中指定为更新源的本地文件夹或共享资源（参见下图）。

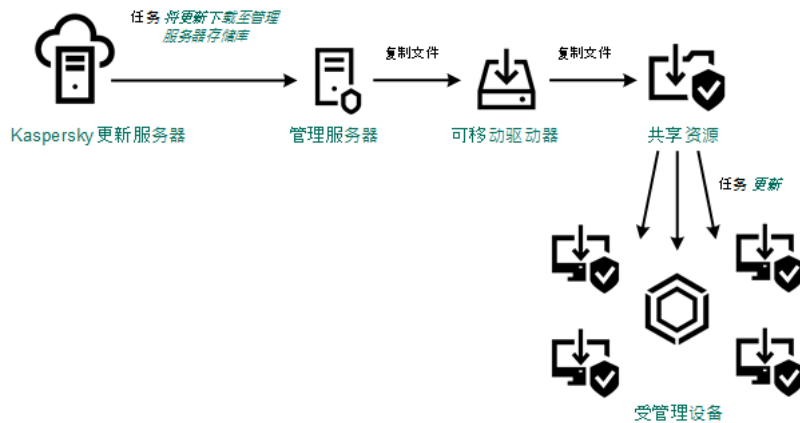

通过本地文件夹、共享文件夹或 FTP 服务器更新

有关 Kaspersky Endpoint Security 中更新源的更多信息，请参见以下帮助文档：

- [Kaspersky Endpoint Security for Windows 帮助](#)
- [Kaspersky Endpoint Security for Linux 帮助](#)

直接从卡巴斯基更新服务器到受管理设备上的 Kaspersky Endpoint Security

在受管理设备上，您可以配置 Kaspersky Endpoint Security 直接从 Kaspersky 更新服务器接收更新（参见下图）。

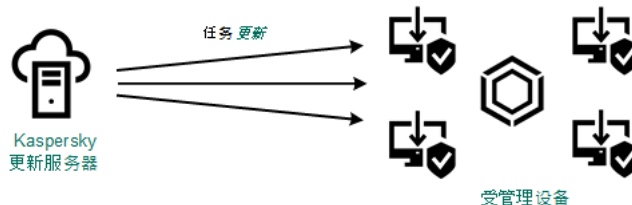

直接从 Kaspersky 更新服务器更新安全应用程序

在此方案中，安全应用程序不使用 Kaspersky Security Center 提供的存储库。要直接从 Kaspersky 更新服务器接收更新，在安全应用程序界面中指定 Kaspersky 更新服务器作为更新源。有关这些设置的详细信息，请参见以下帮助文档：

- [Kaspersky Endpoint Security for Windows 帮助](#)

创建“将更新下载至管理服务器存储库”任务

管理服务器的“将更新下载至管理服务器存储库”任务由 Kaspersky Security Center 快速启动向导自动创建。您只能创建一个“将更新下载至管理服务器存储库”任务。因此，只有将“将更新下载至管理服务器存储库”任务从管理服务器任务列表中删除后，才能创建此任务。

此任务需要从 Kaspersky 更新服务器下载更新到管理服务器的存储库。更新列表包含：

- 管理服务器数据库和软件模块更新
- Kaspersky 安全应用程序的数据库和软件模块的更新
- Kaspersky Security Center 组件更新
- Kaspersky 安全应用程序更新

更新被下载后，它们可以被传播到受管理设备。

在向受管理设备分发更新之前，可以运行“[更新验证](#)”任务。这样可以确保管理服务器将正确安装下载的更新，并且安全级别不会由于更新而降低。要在分发更新之前对其进行验证，请配置“将更新下载至管理服务器存储库”任务设置中的“运行更新验证”选项。

要创建“将更新下载至管理服务器存储库”任务：

1. 在主菜单中，转到设备 → 任务。
2. 单击“添加”。
“添加任务向导”启动。遵照向导的说明。
3. 对于 Kaspersky Security Center 应用程序，选择“将更新下载至管理服务器存储库”任务类型。
4. 指定您正创建的任务的名称。任务名称不能包含多于 100 个字符并且不能包括任何特殊字符（* <> _ ? \ | ）。
5. 如果要修改默认任务设置，请启用“完成任务创建”页面上的“创建完成时打开任务详情”选项。如果您不启用该选项，任务使用默认设置创建。您可以稍后随时修改默认设置。
6. 单击“创建”按钮。
任务被创建并显示在任务列表。
7. 点击创建的任务的名称以打开任务属性窗口。
8. 在任务属性窗口中的“应用程序设置”选项卡上，指定以下设置：
 - [更新源](#)

以下资源可以用作管理服务器的更新源：

- **Kaspersky 更新服务器**

Kaspersky 程序可以从 Kaspersky 的 HTTP(S) 服务器下载数据库和应用程序模块更新。默认下，管理服务器与 Kaspersky 更新服务器通信并使用 HTTPS 协议下载更新。您可以配置管理服务器使用 HTTP 协议，而不是 HTTPS。

默认选择。

- **主管理服务器**

此资源适用于为从属或虚拟管理服务器创建的任务。

- **本地或网络文件夹**

包含最新更新的本地或网络文件夹。网络文件夹可以是 FTP 或 HTTP 服务器，或者 SMB 共享。在选择本地文件夹时，您必须在安装了管理服务器的设备上指定一个文件夹。

更新源所使用的 FTP 或 HTTP 服务器或网络文件夹必须包含匹配 Kaspersky 更新服务器所创建的结构文件夹结构（带有更新）。

- **更新内容：**

- [下载差异文件](#)

该选项启用[下载 diff 文件](#)功能。

默认情况下已禁用该选项。

- **其他设置：**

- [强制从属管理服务器更新](#)

如果启用该选项，当新更新下载后管理服务器立刻在从属管理服务器上启动更新任务。否则，从属管理服务器上的更新任务根据计划启动。

默认情况下已禁用该选项。

- [复制下载的更新到附加文件夹](#)

管理服务器接收更新后，它复制它们到指定文件夹。如果您想要在您的网络上手动管理更新的分发，则使用该选项。

例如，您可能要在以下情况下使用该选项：您组织的网络包含几个独立子网，且每个子网的设备不能访问其他子网。然而，所有子网中的设备都可以访问通用网络共享。此种情况下，您在子网之一设置管理服务器从 Kaspersky 更新服务器下载更新，启用该选项，然后指定该网络共享。对于其他管理服务器的“将更新下载至存储库”任务中，指定与更新源相同的网络共享。

默认情况下已禁用该选项。

- [在复制完成之前不强制更新设备和从属管理服务器](#)

下载更新到客户端设备和从属管理服务器任务仅在这些更新从主更新文件夹被复制到附加更新文件夹后才启动。

如果客户端设备和从属管理服务器从附加网络文件夹下载更新，则必须启用该选项。

默认情况下已禁用该选项。

- [更新网络代理模块\(网络代理版本早于 10 Service Pack 2\)](#)

如果启用了该选项，网络代理软件模块更新在管理服务器完成“将更新下载至存储库”任务后被自动安装。或者，网络代理模块更新可以被手动安装。

此选项仅适用于早于 10 Service Pack 2 的网络代理版本。从版本 10 Service Pack 2 开始，网络代理会自动更新。

默认情况下已启用该选项。

- 运行更新验证：

- [运行更新验证](#)

管理服务器从源下载更新并将其保存到临时存储库，然后[运行](#)“更新验证任务”字段中定义的任务。如果任务成功完成，则将更新从临时存储库复制到管理服务器上的共享文件夹，然后分发到所有将管理服务器作为更新源的设备（启动具有“当新更新下载至存储库时”计划类型的任务）。只有在执行“更新验证”任务之后，将更新下载至存储库的任务才完成。

默认情况下已禁用该选项。

9. 在任务属性窗口中的“计划”选项卡上，创建任务启动计划。如果必要，指定以下设置：

- [计划开始:](#)

选择任务运行计划并配置所选计划。

- [手动](#) (默认选择)

任务不自动运行。您仅可以手动启动。

默认情况下已启用该选项。

- [每 N 分钟](#)

任务定期运行，按照指定分钟数间隔，从任务创建日期的指定时间开始。

默认下，任务每 30 分钟运行一次，从当前系统时间开始。

- [每 N 小时](#)

任务定期运行，按照指定小时数间隔，从指定的日期和时间开始。

默认下，任务每六小时运行一次，从当前系统日期和时间开始。

- [每 N 天](#)

任务定期运行，按照指定天数间隔。此外，您可以指定第一个任务运行的日期和时间。如果您为其创建任务的应用程序支持这些附加选项，则这些选项可用。

默认下，任务每天运行一次，从当前系统日期和时间开始。

- [每 N 星期](#)

任务定期运行，按照指定星期数间隔，从指定的星期和时间开始。

默认下，任务每星期一于当前系统时间运行一次。

- [每天\(不支持夏令时\)](#)

任务定期运行，按照指定天数间隔。计划不支持夏令时(DST)。这意味着在夏令时开始和结束时当时钟向前或向后拨动一小时时，实际任务启动时间不更改。

我们不建议您使用该计划。它用于向后兼容 Kaspersky Security Center。

默认下，任务每天于当前系统时间运行一次。

- [每周](#)

任务每周在指定星期和指定时间运行。

- [周中天数](#)

任务定期运行，在指定星期的指定时间。

默认情况下，任务在每周五 6:00:00 PM 运行。

- [每月](#)

任务定期运行，在指定月日的指定时间。

在缺少指定日的月份，任务在最后一天运行。

默认下，任务在每月的第一天运行，在当前系统时间。

- [每个月所选周的指定天](#)

任务定期运行，在指定月日的指定时间。

默认情况下，不选择任何日期；默认开始时间为 6:00:00 PM。

- [在检测到病毒爆发时](#)

任务在“病毒爆发”事件发生后运行。选择将监控病毒爆发的应用程序类型。有下列应用程序类型可用：

- 用于工作站和文件服务器的反病毒
- 用于周边防护的反病毒
- 用于邮件系统的反病毒

默认情况下选定所有应用程序类型。

您可能想根据报告病毒爆发的反病毒应用程序类型运行不同的任务。此种情况下，删除您不需要的应用程序类型分类。

- [在完成其他任务时](#)

当前任务在其他任务完成后启动。您可以选择先前任务如何结束(成功或带有错误)以触发当前任务的启动。例如，您可能想使用“开启设备”选项运行“管理设备”任务，在它完成后，运行“恶意软件扫描”任务。

- [运行错过的任务](#)

该选项决定在任务要启动时客户端设备在网络中不可见时任务的行为。

如果启用该选项，系统将在下一次在客户端设备上运行 Kaspersky 应用程序时尝试启动任务。如果任务计划是“手动”、“一次”或“立即”，则设备在网络中变得可见后或包含在任务范围后，会立即启动任务。

如果该选项被禁用，则只有已计划的任務将在客户端设备上运行，而对于“手动”、“一次”和“立即”任务，仅会在网络中可见的客户端设备上运行。例如，您可能想为消耗资源的任务禁用该选项，您仅想在业余时间运行该任务。

默认情况下已启用该选项。

- [使用任务启动自动随机延迟](#)

如果启用此选项，任务将在指定的时间间隔内随机在客户端设备上启动，即 *分布式任务启动*。当计划任务运行时，分布式任务有助于避免客户端设备同时向管理服务器发出大量请求。

当任务被创建时，根据任务中包含客户端设备的数量，分发启动时间被自动计算。然后，任务总是在计算的开始时间启动。然后当任务设置被编辑或者任务被手动启动时，计算的任务启动时间值被更改。

如果该选项被禁用，任务根据计划在客户端设备上启动。

- [使用任务启动随机延迟间隔\(分钟\)](#)

如果启用此选项，任务将在指定的时间间隔内随机在客户端设备上启动。当计划任务运行时，分布式任务有助于避免客户端设备同时向管理服务器发出大量请求。

如果该选项被禁用，任务根据计划在客户端设备上启动。

默认情况下已禁用该选项。默认时间间隔为一分钟。

- [如果任务运行长于此时间则停止任务\(分钟\)](#)

在指定时间段过后，任务被自动停止，无论它是否完成。
如果您想要中断或停止执行时间太长的任务，则启用该选项。
默认情况下已禁用该选项。默认任务执行时间是 120 分钟。

10. 单击“保存”按钮。

任务被创建和配置。

当管理服务器执行“*将更新下载至管理服务器存储库*”任务时，数据库和软件模块的更新将从更新源下载并存储在管理服务器的共享文件夹中。如果您为管理组创建此任务，它将仅被应用到包含在指定管理组中的网络代理。

这些更新将从管理服务器共享文件夹分发至客户端设备和从属管理服务器。

验证已下载的更新

安装更新到受管理设备之前，您可以先通过“*更新验证*”任务检查更新。作为“*将更新下载至管理服务器存储库*”任务的一部分，“*更新验证*”任务会自动执行。管理服务器从更新源下载更新，将其保存在临时存储库并执行“*更新验证*”任务。如果任务成功完成，更新将从临时存储库复制到管理服务器共享文件夹。它们被分发到所有以该管理服务器为更新源的客户端设备。

如果“*更新验证*”任务的结果显示位于临时存储库中的更新是错误的，或“*更新验证*”任务发生错误，这些更新不会被复制到共享文件夹。管理服务器保留之前的更新集。此外，计划类型为“*当新更新下载至存储库时*”的任务也不会启动。如果新更新扫描成功完成，在下次启动“*将更新下载至管理服务器存储库*”任务时将执行这些操作。

如果在一台或多台测试设备上出现以下情况，那么更新集合就被认为是无效的：

- 发生了更新任务错误。
- 安全应用程序的实时保护状态在应用更新后更改。
- 运行按需扫描任务过程中发现了一个被感染的对象。
- Kaspersky 程序出现运行时错误。

如果在任何测试设备上未出现以上情况，该更新集就被认为是有效的，“*更新验证*”任务被认为已成功完成。

在开始创建“*更新验证*”任务之前，请执行先决条件：

1. [创建包含多台测试设备的管理组](#)。您将需要此组来验证更新。

建议使用网络中具有最可靠的保护和最常用的应用程序配置的设备。这种方法可提高扫描期间病毒检测的质量和可能性，并将误报的风险降至最低。如果在测试设备上检测到病毒，“*更新验证*”任务将被视为不成功。

2. 为 Kaspersky Endpoint Security for Windows [创建两个任务](#)：“*更新*”和“*病毒扫描*”。您将需要它们来创建“*更新验证*”任务。该任务会在测试设备上依次运行“*更新*”和“*病毒扫描*”任务，以检查所有更新是否有效。

创建 *更新*和 *病毒扫描*任务时，请指定具有测试设备的管理组。

要让 Kaspersky Security Center 将更新分发至客户端设备前对下载的更新进行验证，请执行以下操作：

1. 在主菜单中，转到设备 → 任务。

2. 单击“将更新下载至管理服务器存储库”任务。
 3. 在打开的任务属性窗口的“应用程序设置”选项卡中，单击“运行更新验证”旁边的“配置”按钮。
 4. 在打开的“更新验证”窗口中，启用“运行更新验证”选项。
 5. 如果“更新验证”任务存在，请单击“编辑”链接。在打开的窗口中，在具有测试设备的管理组中选择“更新验证”任务。
 6. 如果您先前未创建“更新验证”任务，请执行以下操作：
 - a. 单击“新任务”按钮。
 - b. 如果要更改预设任务名称，则在打开的“添加任务向导”中指定任务名称。
 - c. 选择您先前创建的具有测试设备的管理组。
 - d. 首先，选择 Kaspersky Endpoint Security for Windows 的“更新”任务，然后选择“病毒扫描”任务。之后，会出现以下选项。我们建议将这些选项保持启用状态：
 - [在数据库更新后重启设备](#)
- 在设备上更新反病毒数据库后，建议重新启动设备。
默认情况下已启用该选项。
- e. 指定运行“更新验证”任务将使用的账户。您可以使用您的帐户并保持“默认账户”选项为启用状态。或者，您可以指定另一个用于运行该任务并具有必要访问权限的账户。为此，请选择“指定账户”选项，然后输入该账户的凭据。
7. 单击“保存”关闭“将更新下载至管理服务器存储库”任务的属性窗口。

自动更新验证被启用。现在，您可以运行“将更新下载至管理服务器存储库”任务，它将从更新验证开始。

创建“将更新下载至分发点存储库”任务

“将更新下载至分发点存储库”任务仅在运行 Windows 的分发点设备上起作用。运行 Linux 或 macOS 的分发点设备无法从 Kaspersky 更新服务器下载更新。如果任务范围内至少有一台运行 Linux 或 macOS 的设备，则该任务将处于“已失败”状态。即使在所有 Windows 设备上成功完成任务，它也会在其余设备上返回错误。

您可以为管理组创建“将更新下载至分发点存储库”任务。该任务将为包含在指定管理组中的分发点运行。

您可以使用该任务，例如，如果管理服务器和分发点之间的流量比分发点和 Kaspersky 更新服务器之间的流量贵，或者如果您的管理服务器没有互联网访问。

此任务需要从 Kaspersky 更新服务器下载更新到分发点的存储库。更新列表包含：

- Kaspersky 安全应用程序的数据库和软件模块的更新
- Kaspersky Security Center 组件更新
- Kaspersky 安全应用程序更新

更新被下载后，它们可以被传播到受管理设备。

要创建“将更新下载至分发点存储库”任务，对于选定的管理组：

1. 在主菜单中，转到设备 → 任务。
2. 单击“添加”按钮。
“添加任务向导”启动。遵照向导的说明。
3. 对于 Kaspersky Security Center 应用程序，在“任务类型”字段中选择“将更新下载至分发点存储库”。
4. 指定您正创建的任务的名称。任务名称不能包含多于 100 个字符并且不能包括任何特殊字符（* <> _ ? : \ | ）。
5. 选择一个选项按钮以指定管理组、设备分类或应用程序任务的设备。
6. 在“完成任务创建”步骤，如果要修改默认任务设置，请启用“创建完成时打开任务详情”选项。如果您不启用该选项，任务使用默认设置创建。您可以稍后随时修改默认设置。
7. 单击“创建”按钮。
任务被创建并显示在任务列表。
8. 点击创建的任务的名称以打开任务属性窗口。
9. 在任务属性窗口的“应用程序设置”选项卡上，指定以下设置：

- [更新源](#)

以下资源可以用作分发点的更新源：

- Kaspersky 更新服务器。
Kaspersky 程序可以从 Kaspersky 的 HTTP(S) 服务器下载数据库和应用程序模块更新。
默认情况下已选中该选项。
- 包含最新更新的本地或网络文件夹。网络文件夹可以是 FTP 或 HTTP 服务器，或者 SMB 共享。在选择本地文件夹时，您必须在安装了管理服务器的设备上指定一个文件夹。

更新源所使用的 FTP 或 HTTP 服务器或网络文件夹必须包含匹配 Kaspersky 更新服务器所创建的结构文件夹结构（带有更新）。

- [更新存储文件夹](#)

用于存储已保存更新的指定文件夹的路径。您可以将指定的文件夹路径复制到剪贴板。您不能更改组任务的指定文件夹的路径。

- [更新网络代理模块](#)

如果启用了该选项，网络代理软件模块更新在管理服务器完成“将更新下载至存储库”任务后被自动安装。或者，网络代理模块更新可以被手动安装。

此选项仅适用于早于 10 Service Pack 2 的网络代理版本。从版本 10 Service Pack 2 开始，网络代理会自动更新。

默认情况下已启用该选项。

- [下载差异文件](#)

该选项启用[下载 diff 文件](#)功能。

默认情况下已禁用该选项。

10. 为任务启动创建计划。如果必要，指定以下设置：

- [计划开始](#)

选择任务运行计划并配置所选计划。

- [手动](#) (默认选择)

任务不自动运行。您仅可以手动启动。

默认情况下已启用该选项。

- [每 N 分钟](#)

任务定期运行，按照指定分钟数间隔，从任务创建日期的指定时间开始。

默认下，任务每 30 分钟运行一次，从当前系统时间开始。

- [每 N 小时](#)

任务定期运行，按照指定小时数间隔，从指定的日期和时间开始。

默认下，任务每六小时运行一次，从当前系统日期和时间开始。

- [每 N 天](#)

任务定期运行，按照指定天数间隔。此外，您可以指定第一个任务运行的日期和时间。如果您为其创建任务的应用程序支持这些附加选项，则这些选项可用。

默认下，任务每天运行一次，从当前系统日期和时间开始。

- [每 N 星期](#)

任务定期运行，按照指定星期数间隔，从指定的星期和时间开始。

默认下，任务每星期一于当前系统时间运行一次。

- [每天\(不支持夏令时\)](#)

任务定期运行，按照指定天数间隔。计划不支持夏令时(DST)。这意味着在夏令时开始和结束时当时钟向前或向后拨动一小时时，实际任务启动时间不更改。

我们不建议您使用该计划。它用于向后兼容 Kaspersky Security Center。

默认下，任务每天于当前系统时间运行一次。

- [每周](#)

任务每周在指定星期和指定时间运行。

- [周中天数](#)

任务定期运行，在指定星期的指定时间。

默认情况下，任务在每周五 6:00:00 PM 运行。

- [每月](#)

任务定期运行，在指定月日的指定时间。

在缺少指定日的月份，任务在最后一天运行。

默认下，任务在每月的第一天运行，在当前系统时间。

- [每个月所选周的指定天](#)

任务定期运行，在指定月日的指定时间。

默认情况下，不选择任何日期；默认开始时间为 6:00:00 PM。

- [在检测到病毒爆发时](#)

任务在“病毒爆发”事件发生后运行。选择将监控病毒爆发的应用程序类型。有下列应用程序类型可用：

- 用于工作站和文件服务器的反病毒
- 用于周边防护的反病毒
- 用于邮件系统的反病毒

默认情况下选定所有应用程序类型。

您可能想根据报告病毒爆发的反病毒应用程序类型运行不同的任务。此种情况下，删除您不需要的应用程序类型分类。

- [在完成其他任务时](#)

当前任务在其他任务完成后启动。您可以选择先前任务如何结束(成功或带有错误)以触发当前任务的启动。例如，您可能想使用“开启设备”选项运行“管理设备”任务，在它完成后，运行“恶意软件扫描”任务。

- [运行错过的任务](#)

该选项决定在任务要启动时客户端设备在网络中不可见时任务的行为。

如果启用该选项，系统将在下一次在客户端设备上运行 Kaspersky 应用程序时尝试启动任务。如果任务计划是“手动”、“一次”或“立即”，则设备在网络中变得可见后或包含在任务范围后，会立即启动任务。

如果该选项被禁用，则只有已计划的任務將在客户端设备上运行，而对于“手动”、“一次”和“立即”任务，仅会在网络中可见的客户端设备上运行。例如，您可能想为消耗资源的任务禁用该选项，您仅想在业余时间运行该任务。

默认情况下已启用该选项。

- [使用任务启动自动随机延迟](#)

如果启用此选项，任务将在指定的时间间隔内随机在客户端设备上启动，即 *分布式任务启动*。当计划任务运行时，分布式任务有助于避免客户端设备同时向管理服务器发出大量请求。

当任务被创建时，根据任务中包含客户端设备的数量，分发启动时间被自动计算。然后，任务总是在计算的开始时间启动。然后当任务设置被编辑或者任务被手动启动时，计算的任务启动时间值被更改。

如果该选项被禁用，任务根据计划在客户端设备上启动。

- [使用任务启动随机延迟间隔\(分钟\)](#)

如果启用此选项，任务将在指定的时间间隔内随机在客户端设备上启动。当计划任务运行时，分布式任务有助于避免客户端设备同时向管理服务器发出大量请求。

如果该选项被禁用，任务根据计划在客户端设备上启动。

默认情况下已禁用该选项。默认时间间隔为一分钟。

11. 单击“保存”按钮。

任务被创建和配置。

除了您在任务创建过程中指定的设置，您还可以更改所创建任务的其他属性。

执行“将更新下载至分发点存储库”任务时，数据库和软件模块的更新从更新源下载并存储在共享文件夹。下载的更新将仅被包含在指定管理组的分发点和没有更新下载任务的更新代理使用。

先前版本的应用程序(Kaspersky Security Center 10 Service Pack 2 和更早) 仅允许您为分发点创建本地的更新下载任务。从 Kaspersky Security Center 10 Service Pack 3 开始，该限制被取消，这导致网速降低。

启用和禁用 Kaspersky Security Center 组件的自动更新和补丁

管理服务器更新和补丁仅可以手动安装，在获得管理员的明确批准后。

在设备上安装网络代理时，自动安装 Kaspersky Security Center 组件更新和补丁被默认启用。您可以在网络代理安装过程中禁用它，或稍后使用策略禁用。

要在设备上本地安装网络代理时禁用 Kaspersky Security Center 组件自动更新和补丁：

1. 在设备上启动[网络代理本地安装](#)。
2. 在高级设置步骤，清空自动安装组件的未定义状态的可应用更新和补丁复选框。
3. 遵照向导的说明。

禁用了 Kaspersky Security Center 组件自动更新和补丁的网络代理将被安装在设备。您可以稍后使用策略启用自动更新和补丁。

要在通过安装包安装网络代理到设备时禁用 Kaspersky Security Center 组件自动更新和补丁：

1. 在主菜单中，转到“操作 → 存储库 → 安装包”。
2. 点击 Kaspersky Security Center 网络代理 <版本号> 包。
3. 在属性窗口中，打开“设置”选项卡。
4. 关闭“对未定义状态的组件自动安装可应用更新和补丁”切换按钮。

禁用了 Kaspersky Security Center 组件自动更新和补丁的网络代理将被从该数据包安装。您可以稍后使用策略启用自动更新和补丁。

如果在网络代理安装到设备时选择（清空）了该复选框，您可以后续启用（或禁用）使用网络代理策略自动更新。

要使用网络代理策略启用或禁用 Kaspersky Security Center 组件的自动更新和补丁：

1. 在主菜单中，转到设备 → 策略和配置文件。
2. 点击网络代理策略。
3. 在策略属性窗口中，打开“应用程序设置”选项卡。
4. 在“管理补丁和更新”区域中，打开或关闭“对未定义状态的组件自动安装可应用更新和补丁”切换按钮以分别启用或禁用自动更新和修补。
5. 为该开关按钮设置锁（）。

该策略将被应用到所选设备，且 Kaspersky Security Center 组件自动更新和补丁将在这些设备上被启用（禁用）。

自动安装 Kaspersky Endpoint Security for Windows 的更新

您可以在客户端设备上配置 Kaspersky Endpoint Security for Windows 自动更新数据库和软件模块。

要在设备上配置下载和自动安装 Kaspersky Endpoint Security for Windows 更新：

1. 在主菜单中，转到“设备 → 任务”。
2. 单击“添加”按钮。

“添加任务向导”启动。遵照向导的说明。

3. 对于 Kaspersky Endpoint Security for Windows 应用程序，选择更新作为任务子类型。

4. 指定您正创建的任务的名称。任务名称不能包含多于 100 个字符并且不能包括任何特殊字符（* < > _ ? : \ | ）。

5. 选择任务范围。

6. 指定管理组、设备分类或应用程序任务的设备。

7. 在“完成任务创建”步骤，如果要修改默认任务设置，请启用“创建完成时打开任务详情”选项。如果您不启用该选项，任务使用默认设置创建。您可以稍后随时修改默认设置。

8. 单击“创建”按钮。

任务被创建并显示在任务列表。

9. 点击创建的任务的名称以打开任务属性窗口。

10. 在任务属性窗口的“应用程序设置”选项卡上，以本地或移动模式定义更新任务设置：

- **本地模式:** 连接在设备和管理服务器之间建立。
- **移动模式:** Kaspersky Security Center 和设备之间不建立特定的连接（比如，当设备没有连接到互联网）。

11. 启用您要使用的更新源以更新 Kaspersky Endpoint Security for Windows 的数据库和应用程序模块。如果需要，使用“上移”和“下移”按钮更改列表中的更新源位置。如果启用了多个更新源，Kaspersky Endpoint Security for Windows 会尝试从列表顶部开始依次进行连接，并通过从第一个可用的更新源处获取更新包来执行更新任务。

12. 启用安装批准的应用程序模块更新选项，在更新应用程序数据库同时下载和安装软件模块。

如果启用该选项，Kaspersky Endpoint Security for Windows 在运行更新任务时，通知用户有可用的软件模块更新并将软件模块更新包含在更新包中。Kaspersky Endpoint Security for Windows 仅安装您设置了“已批准”状态的更新；它们将通过应用程序界面或通过 Kaspersky Security Center 在本地安装。

您也可以启用自动安装关键应用程序模块更新选项。如果软件模块有任何更新，Kaspersky Endpoint Security for Windows 将自动安装状态为“关键”的更新；其余的更新会在您批准后安装。

如果软件模块更新需要审查并接受授权许可协议和隐私策略，程序将在用户接受用户授权许可协议和隐私策略的条款后安装更新。

13. 选择复制更新到文件夹复选框，程序将已下载的更新保存到指定的文件夹。

14. 计划任务。为确保及时更新，建议您选择“当新更新下载至存储库时”选项。

15. 单击“保存”。

更新任务正在运行时，程序发送请求到 Kaspersky 更新服务器。

一些更新需要安装最新版本的管理插件。

批准和拒绝软件更新

更新安装任务的设置可能需要对要安装的更新进行批准。您可以批准必须安装的更新并拒绝不能安装的更新。

例如，您可能想先在测试环境中检查更新安装以确保它们不干预设备操作，仅在这之后允许安装这些更新到客户端设备。

要批准或拒绝一个或几个更新：

1. 在主菜单中，转到“操作”→“Kaspersky 应用程序”，然后在下拉列表中选择“无缝更新”。
可用更新列表被显示。

受管理应用程序的更新可能需要安装 Kaspersky Security Center 的特定最低版本。如果此版本高于当前版本，则会显示这些更新，但无法批准。此外，在升级 Kaspersky Security Center 之前，无法从此类更新创建安装包。系统会提示您将 Kaspersky Security Center 实例升级到所需的最低版本。

2. 选择您要批准或拒绝的更新。
3. 单击“批准”批准所选更新或单击“拒绝”拒绝所选更新。
默认值是 *未定义*。

您分配了 *已批准* 状态的更新被放置在安装队列。

您分配了 *已拒绝* 状态的更新被从先前将其安装的设备上卸载（如果可能）。而且，它们将来也不会被安装到其他设备。

Kaspersky 应用程序的一些更新无法被卸载。如果您为其设置了 *已拒绝* 状态，Kaspersky Security Center 将不会从先前将其安装的设备上卸载这些更新。然而，这些更新将来也不会被安装到其他设备。

如果您为第三方软件更新设置了 *已拒绝* 状态，这些更新将不会安装在计划将其安装但并未将其安装的设备上。更新将保持在已将其安装的设备上。如果您必须删除更新，您可以在本地手动删除它们。

更新管理服务器

您可以使用更新管理服务器向导安装管理服务器更新。

要安装管理服务器更新：

1. 在主菜单中，转到“操作 → Kaspersky 应用程序 → 无缝更新”。
2. 以下列方式之一运行更新管理服务器向导。
 - 在更新列表中，单击管理服务器更新的名称，然后在打开的窗口中单击“运行更新管理服务器向导”链接。
 - 单击窗口顶部的通知字段中的“运行更新管理服务器向导”链接。
3. 在“更新管理服务器向导”窗口中，选择以下选项之一以指定何时安装更新：
 - 现在安装如果要立即安装更新，则选择此选项。

- **延迟安装**如果要稍后安装更新，则选择此选项。在这种情况下，将显示有关此更新的通知。
 - **忽略更新**如果您不想安装更新并且不想接收有关此更新的通知，则选择此选项。
4. 如果要在安装更新之前创建管理服务器的备份，则选择“安装更新前创建管理服务器备份”选项。
 5. 单击“确定”按钮完成向导。

如果备份过程中断，更新安装过程也会中断。

启用和禁用离线模式更新下载

我们建议您避免禁用离线模式更新下载。禁用它可能导致更新传送到设备失败。在某些情况下，Kaspersky 技术支持专家可能建议您禁用“提前从管理服务器下载更新和反病毒数据库”选项。然后，您将必须确保接收 Kaspersky 应用程序更新的任务被设置。

要为管理组启用或禁用离线模式更新下载：

1. 在主菜单中，转到“设备 → 策略和配置文件”。
2. 单击“组”。
3. 在管理组结构中，选择您要启用离线模式更新下载的管理组。
4. 点击网络代理策略。

网络代理策略的属性窗口打开。

默认下，子策略的设置从父策略继承且无法被修改。如果您要修改的策略是继承的，您首先需要在所需管理组为网络代理创建新策略。在新创建的策略中，您可以修改未在父策略中锁定的设置。

5. 在“应用程序设置”选项卡中，选择“管理补丁和更新”区域。
6. 启用或禁用“提前从管理服务器下载更新和反病毒数据库(推荐)”选项以分别启用或禁用更新下载的离线模式。
默认下，离线模式更新下载已启用。

这样便启用或禁用了离线模式更新下载。

更新离线设备上的 Kaspersky 数据库和软件模块

更新受管理设备上的 Kaspersky 数据库和软件模块对于保持设备对病毒和其他威胁的防护是非常重要的任务。管理员通常通过使用管理服务器存储库或分发点存储库来配置[定期更新](#)。

当您需要未连接到管理服务器（主或从）、分发点或互联网的设备（或设备组）上更新数据库和软件模块时，您必须使用其他更新源，例如 FTP 服务器或本地文件夹。此种情况下，您必须使用大容量设备传送所需更新的文件，例如闪存驱动器或外部硬盘驱动器。

您可以从这里复制所需更新：

- 管理服务器。

为确保管理服务器存储库包含所需的安装在离线设备上的安全应用程序的更新，至少一台受管理的在线设备必须安装了相同的安全应用程序。该应用程序必须配置为通过“将更新下载至管理服务器存储库”任务从管理服务器存储库接收更新。

- 任何安装了相同安全应用程序，并配置为从管理服务器存储库、分发点存储库或直接从 Kaspersky 更新服务器接收更新的设备。

以下是通过从管理服务器存储库复制而更新数据库和软件模块的例子。

要更新离线设备上的 Kaspersky 数据库和软件模块：

1. 连接可移动驱动器到管理服务器所在设备。

2. 复制更新文件到可移动驱动器。

默认下，更新位于：\\<server name>\KLSHARE\Updates。

或者，您可以配置 Kaspersky Security Center 定期复制更新到您选择的文件夹。为此，请使用“将更新下载至管理服务器存储库”任务的属性中的“复制下载的更新到附加文件夹”选项。如果您指定闪存驱动器或外部硬盘驱动器上的文件夹作为该选项的目标文件夹，该大容量存储设备将总是包含更新的最新版本。

3. 在离线设备上，配置安全应用程序(例如，[Kaspersky Endpoint Security for Windows](#))以从本地文件夹或共享文件夹接收更新，例如 FTP 服务器或共享文件夹。

4. 从可移动驱动器复制更新到您想用作更新源的本地文件夹或共享资源。

5. 在需要安装更新的离线设备上，[开始](#) Kaspersky Endpoint Security for Windows 的更新任务。

更新任务完成后，设备上的 Kaspersky 数据库和软件模块为最新。

分发点和连接网关的调整

Kaspersky Security Center 中的管理组结构运行以下功能：

- 设置策略范围

将相关设置应用到设备还有一种方式：使用 *策略配置文件*。此种情况下，您需要用标签设置策略范围、Active Directory 组织单元中的设备位置、或者 [Active Directory 安全组](#) 中的成员关系。

- 设置组任务范围

还有一个不基于管理组层级定义组任务范围的方法：使用设备分类的任务和特定设备的任务。

- 设置设备、虚拟管理服务器和从属管理服务器的访问权限。

- 分配分发点

当建立管理组结构时，您必须考虑到组织网络的拓扑以便最优分配分发点。分发点的最优分发允许您在企业网络中保存流量。

根据组织图表和网络拓扑，以下标准配置可以被应用到管理组结构：

- 单一办公室

- 多个小远程分办公室

作为分发点的设备必须被保护，包括物理保护，以防范非授权的访问。

分发点的标准配置：单一办公室

在标准“单一办公室”配置中，所有设备都在组织网络中，因此它们能看见彼此。组织网络可能包含几部分(网络或网段)，由窄通道连接。

有以下构建管理组结构的方法：

- 构建管理组结构涉及到网络拓扑。管理组结构可能不精确反映网络拓扑。网络各部分之间以及特定管理组相互匹配。您可以使用分发点自动分配或手动分配它们。
- 不考虑网络拓扑而构建管理组结构。此种情况下，您必须禁用分发点自动分配，然后为网络中每个部分的根管理组分配一个或几个设备作为分发点，例如为“受管理设备”组。所有分发点将处于相同级别，并将掌控组织网络中所有设备的相同范围。此种情况下，每个版本 10 Service Pack 1 或后续版本的网络代理将连接到具有最短路由的分发点。分发点的路由可以使用 `tracert` 使用工具跟踪。

分发点的标准配置：多个小远程办公室

该标准配置可用于多个小型远程办公室，它们可能通过互联网与总部联络。每个远程办公室都位于 NAT 之外，就是说，从一个远程办公室到另一个远程办公室的连接是不可能的，因为办公室是彼此隔离的。

配置必须在管理组中体现：必须为每个远程办公室创建各自的管理组(下图中的组办公室 1 和办公室 2)。

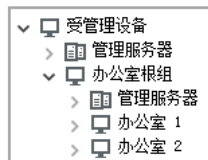

远程办公室包含在管理组结构

必须指定一个或多个分发点给每个办公室的对应管理组。分发点必须是远程办公室中具有[足够剩余磁盘空间](#)的设备。部署在办公室 1 组的设备，例如，将访问分配到办公室 1 管理组的分发点。

如果一些用户在办公室之间移动他们的便携电脑，您必须在远程办公室选择两个或更多设备(除了现有的分发点)并分配它们作为等级管理组的分发点(上图中办公室根组)。

例如：便携式电脑部署在办公室 1 管理组，然后被移动到对应于办公室 2 管理组的办公室。在移动便携式电脑后，网络代理试图访问分配到办公室 1 组的分发点，但是那些分发点不可用。然后，网络代理开始尝试访问分配到办公室根组的分发点。因为远程办公室是彼此隔离的，尝试访问分配到办公室根组管理组的分发点仅在网络代理尝试访问办公室 2 组中的分发点时才会成功。就是说，便携式电脑将保持在原始办公室对应的管理组，但是将使用它当时所在办公室的分发点。

自动分配分发点

我们建议您自动分配分发点。此种情况下，Kaspersky Security Center 将自行选择哪个设备要被分配为分发点。

要自动分配分发点：

1. 在主菜单，单击所需的管理服务器名称旁边的“设置”图标 (⚙️)。管理服务器属性窗口将打开。
2. 在“常规”选项卡上，选择“分发点”区域。
3. 选择自动分配分发点选项。

如果自动指派设备做为分发点被启用，您无法手动配置分发点，也不能编辑分发点列表。

4. 单击“保存”按钮。

管理服务器便自动指派和配置分发点。

手动分配分发点

Kaspersky Security Center 允许您手动指定设备做为分发点。

我们建议您自动分配分发点。此种情况下，Kaspersky Security Center 将自行选择哪个设备要被分配为分发点。然后，如果您由于一些原因必须不自动分配分发点（例如，如果您要使用单独分配的服务器），您可以在[计算数量和配置](#)后手动分配分发点。

作为分发点的设备必须被保护，包括物理保护，以防范非授权的访问。

要手动指派设备做为分发点：

1. 在主菜单，单击所需的管理服务器名称旁边的“设置”图标 (⚙️)。管理服务器属性窗口将打开。
2. 在“常规”选项卡上，选择“分发点”区域。
3. 选择手动分配分发点选项。
4. 单击“分配”按钮。
5. 选择您要制作分发点的设备。
选择设备时，请牢记分发点的操作功能以及设备做为分发点的需求。
6. 选择您要包含在所选分发点范围的管理组。
7. 单击“确定”按钮。
您添加的分发点将显示在“分发点”区域的分发点列表中。
8. 在列表中选择新添加的分发点以打开其属性窗口。
9. 在属性窗口中配置分发点：

- “常规”区域中包含用于设定分发点与客户端设备进行交互的设置：

- [SSL 端口](#)

客户端设备与分发点之间，使用 SSL 进行安全连接的 SSL 端口号。
默认情况下使用端口 13000。

- [使用多点传送](#)

如果启用此选项，将使用 IP 多点传送自动向组内的客户端设备上分发安装包。

IP 多点传送减少了将应用程序从安装包安装到一组客户端设备所需的时间，但是增加了在将应用程序安装到单个客户端设备时的安装时间。

- [IP 多点传送地址](#)

用于多点传送的 IP 地址。您可以定义范围是 224.0.0.0 – 239.255.255.255 的 IP 地址
默认情况下，Kaspersky Security Center 自动分配一个在给定范围内的唯一 IP 多播地址。

- [IP 多点传送端口号](#)

IP 多点传送的端口号。

默认情况下，端口号指定为 15001。如果运行管理服务器的设备指定为分发点，端口 13001 默认用于 SSL 连接。

- [部署更新](#)

更新从以下来源分发到受管设备：

- 此分发点（如果启用此选项）。
- 其他分发点、管理服务器或 Kaspersky 更新服务器（如果禁用此选项）。

如果您使用分发点来部署更新，则可以节省流量，因为您减少了下载次数。此外，您可以减轻管理服务器上的负载并在分发点之间重新定位负载。您可以[计算](#)分发点的数量以便网络优化流量和负载。

如果禁用此选项，管理服务器上的更新下载和加载次数可能会增加。默认情况下已启用该选项。

- [部署安装包](#)

安装包从以下来源分发到受管设备：

- 此分发点（如果启用此选项）。
- 其他分发点、管理服务器或 Kaspersky 更新服务器（如果禁用此选项）。

如果使用分发点部署安装包，您可以节省流量，因为减少了下载次数。此外，您可以减轻管理服务器上的负载并在分发点之间重新定位负载。您可以[计算](#)分发点的数量以便网络优化流量和负载。

如果禁用此选项，管理服务器上的安装包下载和加载次数可能会增加。默认情况下已启用该选项。

- [运行推送服务器](#)

在 Kaspersky Security Center 中，分发点可以用作通过移动协议管理的设备和由网络代理管理的设备的[推送服务器](#)。例如，如果您希望能[强制](#) KasperskyOS 设备与管理服务器同步，则必须启用推送服务器。推送服务器与启用该推送服务器的分发点具有相同的受管理设备范围。如果为同一个管理组分配了多个分发点，则可以在每个分发点上都启用推送服务器。在这种情况下，管理服务器会平衡分发点之间的负载。

- [推送服务器端口](#)

推送服务器的端口号。您可以指定任何未占用的端口号。

- 在“范围”区域，指定分发点发布更新的范围（管理组和/或网络定位）。

仅运行 Windows 操作系统的设备可以定义网络位置。网络位置无法定义在运行其他操作系统的设备上。

- 在“更新源”区域中，可以选择分发点的更新源：

- [更新源](#)

选择分发点的更新源：

- 要允许分发点从管理服务器接收更新，请选择“[从管理服务器检索](#)”。
- 要允许分发点使用任务接收更新，请选择“[使用更新下载任务](#)”，然后指定“[将更新下载至分发点存储库](#)”任务：
 - 如果设备上已存在此类任务，请在列表中选择该任务。
 - 如果设备上尚不存在此类任务，请单击“[创建任务](#)”链接创建任务。“添加任务向导”启动。遵照向导的说明。

- [下载差异文件](#)

该选项启用[下载 diff 文件](#)功能。

默认情况下已启用该选项。

- 在“KSN 代理”区域，您可以配置应用程序使用分发点从受管理设备转发 KSN 请求：

- [在分发点端启用 KSN 代理](#)

KSN 代理服务运行在用作分发点的设备上。使用该功能重新分发和优化网络流量。

分发点发送列在卡斯基安全网络声明中的 KSN 统计信息到 Kaspersky。默认下，KSN 声明位于 %ProgramFiles%\Kaspersky Lab\Kaspersky Security Center\ksneula。

默认情况下已禁用该选项。仅当管理服务器属性窗口中已[启用](#)“使用管理服务器作为代理服务器”和“我同意使用卡斯基安全网络”选项时，启用此选项生效。

您可以分配活动被动集群节点到分发点并在该节点上启用 KSN 代理服务器。

- [转发 KSN 请求到管理服务器](#)

分发点从受管理设备转发 KSN 请求到管理服务器。
默认情况下已启用该选项。

- [通过互联网直接访问 KSN 云 / 私有 KSN](#)

分发点从受管理设备转发 KSN 请求到 KSN 云或私有 KSN。分发点本身上生成的 KSN 请求也直接发送到 KSN 云或私有 KSN。

安装了网络代理版本 11（或更早版本）的分发点不能直接访问私有 KSN。如果要重新配置分发点以将 KSN 请求发送到私有 KSN，请为每个分发点启用“转发 KSN 请求到管理服务器”选项。

安装了网络代理版本 12（或更高版本）的分发点可以直接访问私有 KSN。

- [连接到私有 KSN 时忽略 KSC 代理服务器设置](#)

如果您在分发点属性或网络代理策略中配置了代理服务器设置，但您的网络架构要求您直接使用私有 KSN，则启用此选项。否则，从受管理应用程序的请求无法到达私有 KSN。

如果您选择“通过互联网直接访问 KSN 云 / 私有 KSN”选项，则此选项可用。

- [TCP 端口](#)

受管理设备将用于连接到 KSN 代理服务器的 TCP 端口号。默认端口号是 13111。

- [UDP 端口](#)

如果需要受管理设备通过 UDP 端口连接到 KSN 代理，启用“使用 UDP 端口”选项，并在“UDP 端口”字段中指定端口号。默认情况下已启用该选项。连接到 KSN 代理的默认 UDP 端口是 15111。

- 通过分发点配置 Windows 域、活动目录和 IP 范围的轮询：

- [Windows 域](#)

您可以启用 Windows 域设备发现并为发现设置计划。

- [活动目录](#)

您可以启用活动目录域网络轮询并为轮询设置计划。

如果您选择“启用活动目录轮询”复选框，您可以选择以下选项之一：

- 轮询当前活动目录域。
- 轮询活动目录域森林。
- 仅轮询所选活动目录域。如果您选择该选项，添加一个或更多活动目录域到列表。

- [IP 范围](#)

您可以对 IP 范围启用设备发现。

如果您选择启用范围轮询复选框，您可以添加扫描范围并为其设置计划。

您可以[添加 IP 范围到已扫描范围列表](#)。

- 在高级区域，指定分发点必须使用以存储发布数据的文件夹：

- [使用默认的文件夹](#) 

如果您选择此选项，应用程序使用分发点上的网络代理安装文件夹。

- [使用指定的文件夹](#) 

如果您选择该选项，则可以在下面的字段中指定该文件夹的路径。它可以是分发点上的本地文件夹，也可以是企业网络中任何设备上的目录。

分发点上用于运行网络代理的用户账户必须具有对指定文件夹的访问权限以进行读写操作。

10. 单击“确定”按钮。

所选设备作为分发点运行。

修改管理组的分发点列表

您可以查看为特定管理组分配的分发点列表并通过添加或删除分发点来修改列表。

要查看和修改分配给管理组的分发点列表：

- 在主菜单中，转到设备 → 受管理设备。
- 在受管设备列表上方的当前路径字段中，单击路径链接。
- 在打开的左侧窗格中，选择您要查看其分配的分发点的管理组。
这将启用分发点菜单项。
- 在主菜单中，转到设备 → 分发点。
- 要为管理组添加新的分发点，请单击受管理设备列表上方的分配按钮，然后从打开的窗格中选择设备。
- 要删除分配的分发点，请从列表中选择设备然后单击取消分配按钮。

根据于您的修改，新分发点被添加到列表或现有分发点被从列表删除。

强制同步

尽管 Kaspersky Security Center 会自动同步受管理设备的状态、设置、任务和策略，但在某些情况下，您可能希望对指定设备运行强制同步。您可以对以下设备运行强制同步：

- 已安装网络代理的设备

- 正在运行 KasperskyOS 的设备

在对 KasperskyOS 设备运行强制同步之前，请确保该设备包含在分发点范围内，并且分发点上[已启用推送服务器](#)。

- iOS 设备

- Android 设备

在对 Android 设备运行强制同步之前，您必须[配置 Google Firebase Cloud Messaging](#)。

同步单个设备

要强制同步管理服务器和受管理设备：

1. 在主菜单中，转到设备 → 受管理设备。
2. 点击要与管理服务器同步的设备名称。
属性窗口打开，在其中已选择“常规”区域。
3. 单击“强制同步”按钮。

应用程序将所选设备与管理服务器同步。

同步多个设备

要在管理服务器和多台受管理设备之间强制同步：

1. 打开管理组的设备列表或设备分类：
 - 在主菜单中，转到设备 → 受管理设备，单击受管理设备列表上方当前路径字段中的路径链接，然后选择包含要同步的设备的管理组。
 - [运行设备分类](#)以查看设备列表。
2. 选中要与管理服务器同步的设备旁边的复选框。
3. 在受管理设备列表上方，单击省略号“...”按钮，然后单击“强制同步”按钮。
应用程序将所选设备与管理服务器同步。
4. 在设备列表中，检查所选设备与管理服务器的上次连接时间是否已更改为当前时间。如果时间未更改，则单击“刷新”按钮更新页面内容。

所选设备即与管理服务器同步。

查看策略传送时间

在管理服务器上更改 Kaspersky 应用程序策略后，管理员可以检查是否被更改的策略被传输到了特定受管理设备。策略可以在定期同步或者强制同步中传输。

要查看应用程序策略被传输到受管理设备的日期和时间：

1. 在主菜单中，转到设备 → 受管理设备。
2. 点击要与管理服务器同步的设备名称。
属性窗口打开，在其中已选择“常规”区域。
3. 选择“应用程序”选项卡。
4. 选择您要查看策略同步日期的应用程序。
应用程序策略窗口打开，在其中已选择“常规”区域并显示策略传送日期和时间。

启用推送服务器

在 Kaspersky Security Center 中，分发点可以用作通过移动协议管理的设备和由网络代理管理的设备的推送服务器。例如，如果您希望能[强制](#) KasperskyOS 设备与管理服务器同步，则必须启用推送服务器。推送服务器与启用该推送服务器的分发点具有相同的受管理设备范围。如果为同一个管理组分配了多个分发点，则可以在每个分发点上都启用推送服务器。在这种情况下，管理服务器会平衡分发点之间的负载。

您可能希望将分发点用作推送服务器，以确保受管理设备和管理服务器之间存在持续连接。某些操作需要持续连接，例如运行和停止本地任务、接收受管理应用程序的统计信息或创建隧道。如果将分发点用作推送服务器，则不必在受管理设备上使用“[不要断开与管理服务器的连接](#)”选项或将数据包发送到网络代理的 UDP 端口。

推送服务器支持最多 50,000 个同时连接的负载。

要在分发点上启用推送服务器：

1. 单击所需管理服务器名称旁边的“设置”图标 。
管理服务器属性窗口将打开。
2. 在“常规”选项卡上，选择“分发点”区域。
3. 单击要在其上启用推送服务器的分发点的名称。
分发点属性窗口将打开。
4. 在“常规”区域中，启用“运行推送服务器”选项。
5. 在“推送服务器端口”字段中，键入端口号。您可以指定任何未占用的端口号。
6. 在“远程主机地址”字段中，指定分发点设备的 IP 地址或名称。
7. 单击“确定”按钮。

在所选分发点上已启用推送服务器。

在客户端设备上管理第三方应用程序

本节介绍与管理客户端设备上安装的第三方应用程序有关的 Kaspersky Security Center 功能。

安装第三方软件更新

本节介绍与针对客户端设备上安装的第三方应用程序安装更新有关的 Kaspersky Security Center 功能。

方案：更新第三方软件

本节提供了更新客户端设备上安装的第三方软件的方案。第三方软件包括 Microsoft 和其他软件供应商的应用程序。Microsoft 应用程序的更新由 Windows Update 服务提供。

先决条件

管理服务器必须连接到互联网才能安装除 Microsoft 软件之外的第三方软件的更新。

默认情况下，管理服务器不需要互联网连接就可以在受管理设备上安装 Microsoft 软件更新。例如，受管理设备可以直接从 Microsoft 更新服务器下载 Microsoft 软件更新，也可以从组织的网络中部署了 Microsoft Windows Server Update Services (WSUS) 的 Windows Server 下载。将管理服务器用作 WSUS 服务器时，管理服务器必须连接到互联网。

阶段

更新第三方软件分阶段进行：

1 搜索所需更新

要查找受管理设备所需的第三方软件更新，请运行“[查找漏洞和所需更新](#)”任务。完成此任务后，Kaspersky Security Center 会收到检测到的漏洞列表，以及在任务属性中指定的设备上安装的第三方软件的所需更新。

“[查找漏洞和所需更新](#)”任务由管理服务器快速启动向导自动创建。如果未运行向导，请立即创建任务或运行快速启动向导。

说明：

- 管理控制台：[扫描应用程序中的漏洞](#)，[安排“查找漏洞和所需更新”任务](#)
- Kaspersky Security Center 13.1 Web Console：[创建“查找漏洞和所需更新”任务](#)，[“查找漏洞和所需更新”任务设置](#)

2 分析找到的更新列表

查看“软件更新”列表并决定要安装哪些更新。要查看有关每个更新的详细信息，请单击列表中的更新名称。对于列表中的每个更新，您还可以查看客户端设备上更新安装的统计信息。

说明：

- 管理控制台：[查看有关可用更新的信息](#)
- Kaspersky Security Center 13.1 Web Console：[查看有关可用的第三方软件更新的信息](#)

3 配置更新安装

当 Kaspersky Security Center 收到第三方软件更新列表后，您可以使用“[安装所需更新并修复漏洞](#)”任务或“[安装 Windows Update 更新](#)”任务将它们安装在客户端设备上。创建这些任务之一。您可以在“任务”选项卡上或使用“软件更新”列表创建这些任务。

“安装所需更新并修复漏洞”任务用于安装 Microsoft 应用程序的更新，包括 Windows Update 服务提供的更新以及其他供应商产品的更新。请注意，仅当您具有漏洞和补丁管理功能的授权许可时，才能创建此任务。

“安装 Windows Update 更新”任务不需要授权许可，但只能用于安装 Windows Update 更新。

要安装某些软件更新，您必须接受最终用户授权许可协议 (EULA) 才能安装软件。如果您拒绝 EULA，则不会安装该软件更新。

您可以按计划启动更新安装任务。指定任务计划时，请确保更新安装任务在“查找漏洞和所需更新”任务完成后启动。

说明：

- 管理控制台：[修复应用程序中的漏洞](#)，[查看有关可用更新的信息](#)
- Kaspersky Security Center 13.1 Web Console：[创建“安装所需更新并修复漏洞”任务](#)，[创建“安装 Windows Update 更新”任务](#)，[查看有关可用的第三方软件更新的信息](#)

4 安排任务

为确保更新列表始终是最新的，请计划“查找漏洞和所需更新”任务以不时自动运行该任务。默认频率为每周一次。

如果已创建“安装所需更新并修复漏洞”任务，则可以将其运行频率计划成与“查找漏洞和所需更新”任务相同或更少。在计划“安装 Windows Update 更新”任务时，请注意，对于此任务，您在每次启动此任务之前都必须定义更新列表。

计划任务时，请确保更新安装任务在“查找漏洞和所需更新”任务完成后启动。

5 批准和拒绝软件更新（可选）

如果已创建“安装所需更新并修复漏洞”任务，则可以在任务属性中指定更新安装的规则。如果已创建“安装 Windows Update 更新”任务，请跳过此步骤。

对于每条规则，都可以根据更新状态定义要安装的更新：“未定义”、“已批准”或“已拒绝”。例如，您可能想为服务器创建一个特定任务，并为该任务设置一条规则，以仅允许安装 Windows Update 更新以及状态为“已批准”的更新。之后，手动为要安装的更新设置“已批准”状态。在这种情况下，状态为“未定义”或“已拒绝”的 Windows Update 更新将不会安装到任务中指定的服务器上。

使用“已批准”状态管理更新安装对于少量更新来说非常有效。要安装多个更新，请使用可以在“安装所需更新并修复漏洞”任务中配置的规则。我们建议仅为那些不符合规则中指定的条件的特定更新设置“已批准”状态。当手动批准大量更新时，管理服务器的性能会下降，这可能导致服务器过载。

默认下，下载的软件更新具有未定义状态。您可以在“软件更新”列表（“操作”→“补丁管理”→“软件更新”）中将状态更改为“已批准”或“已拒绝”。

说明：

- 管理控制台：[批准和拒绝软件更新](#)
- Kaspersky Security Center 13.1 Web Console：[批准和拒绝第三方软件更新](#)

6 将管理服务器配置为用作 Windows Server Update Services (WSUS) 服务器（可选）

默认情况下，Windows Update 更新从 Microsoft 服务器下载到受管理设备。您可以更改此设置以将管理服务器用作 WSUS 服务器。在这种情况下，管理服务器以指定频率将更新数据与 Windows Update 同步，并以集中模式向联网设备上的 Windows Update 提供更新。

要将管理服务器用作 WSUS 服务器，请创建“执行 Windows Update 同步”任务，然后选中网络代理策略中的“将管理服务器用作 WSUS 服务器”复选框。

说明：

- 管理控制台：[将 Windows Update 中的更新与管理服务器同步](#)，[在网络代理策略中配置 Windows 更新](#)
- Kaspersky Security Center 13.1 Web Console：[创建“执行 Windows Update 同步”任务](#)

7 运行更新安装任务

启动“[安装所需更新并修复漏洞](#)”任务或“[安装 Windows Update 更新](#)”任务。启动这些任务后，更新将下载并安装到受管理设备上。任务完成后，请确保它在任务列表中具有“[已成功完成](#)”状态。

8 创建有关第三方软件更新安装结果的报告（可选）

要查看有关更新安装的详细统计信息，请创建第三方软件更新安装结果报告。

说明：

- 管理控制台：[创建和查看报告](#)
- Kaspersky Security Center 13.1 Web Console：[生成和查看报告](#)

结果

如果已创建并配置了“[安装所需更新并修复漏洞](#)”任务，则更新将自动安装到受管理设备上。新更新下载到管理服务器存储库后，Kaspersky Security Center 会检查更新是否满足更新规则中指定的条件。符合条件的所有新更新都将在任务下次运行时自动安装。

如果已创建“[安装 Windows Update 更新](#)”任务，则仅安装在任务属性中指定的更新。将来，如果您要安装已下载到管理服务器存储库的新更新，必须将所需更新添加到现有任务中的更新列表，或创建新的“[安装 Windows Update 更新](#)”任务。

关于第三方软件更新

Kaspersky Security Center 允许您管理受管理设备上安装的第三方软件的更新，并通过安装所需更新来修复 Microsoft 应用程序和其他软件厂商产品中的漏洞。

Kaspersky Security Center 通过“[查找漏洞和所需更新](#)”任务搜索更新。完成此任务后，管理服务器会收到检测到的漏洞列表，以及在任务属性中指定的设备上安装的第三方软件的所需更新。查看可用更新的信息后，您可以将它们安装到设备。

Kaspersky Security Center 通过删除先前的应用程序并安装新应用程序来更新应用程序。

在受管理设备上更新第三方应用程序或修复第三方应用程序中的漏洞时，可能需要用户交互。例如，如果第三方应用程序当前处于打开状态，则系统可能会提示用户将其关闭。

出于安全原因，卡巴斯基技术会自动扫描您使用漏洞和补丁管理功能安装的任何第三方软件更新，以查找恶意软件。这些技术用于自动文件检查，包括反病毒扫描、静态分析、动态分析、沙盒环境中的行为分析和机器学习。

卡巴斯基专家不会对可以使用漏洞和补丁管理功能安装的第三方软件更新进行手动分析。此外，卡巴斯基专家不会在此类更新中搜索漏洞（已知或未知）或未记录的功能，也不会对上面段落中指定的更新以外的更新进行其他类型的分析。

安装第三方软件更新的任务

将第三方软件更新的元数据下载到资源库后，可以使用以下任务在客户端设备上安装更新：

- “[安装所需更新并修复漏洞](#)”任务

“[安装所需更新并修复漏洞](#)”任务用于安装 Microsoft 应用程序的更新，包括 Windows Update 服务提供的更新以及其他供应商产品的更新。请注意，仅当您具有漏洞和补丁管理功能的授权许可时，才能创建此任务。

完成此任务后，更新将自动安装在受管理设备上。新更新的元数据下载到管理服务器存储库后，Kaspersky Security Center 会检查更新是否满足更新规则中指定的条件。符合条件的所有新更新都将在任务下次运行时自动下载并安装。

- [“安装 Windows Update 更新”任务](#)

“[安装 Windows Update 更新](#)”任务不需要授权许可，但只能用于安装 Windows Update 更新。

完成此任务后，将仅安装任务属性中指定的更新。将来，如果您要安装已下载到管理服务器存储库的新更新，必须将所需更新添加到现有任务中的更新列表，或创建新的“[安装 Windows Update 更新](#)”任务。

将管理服务器用作 WSUS 服务器

Windows Update 服务提供了有关 Microsoft Windows 的可用更新的信息。管理服务器可以用作 Windows Server Update Services (WSUS) 服务器。要将管理服务器用作 WSUS 服务器，请创建“[执行 Windows Update 同步](#)”任务，然后选中[网络代理策略](#)中的“[将管理服务器用作 WSUS 服务器](#)”选项。在您配置了和 Windows Update 的数据同步后，管理服务器以集中模式和设置的频率在设备上提供更新到 Windows Update 服务。

安装第三方软件更新

您可以通过创建和运行以下任一任务在受管理设备上安装第三方软件更新：

- [安装所需更新并修复漏洞](#)

仅当您拥有“漏洞和补丁管理”功能的授权许可时，才能创建“[安装所需更新并修复漏洞](#)”任务。您可以使用此任务来安装 Microsoft 提供的 Windows Update 更新和其他供应商产品的更新。

- [安装 Windows Update 更新](#)

您可以使用“[安装 Windows Update 更新](#)”任务仅安装 Windows Update 更新。

在受管理设备上更新第三方应用程序或修复第三方应用程序中的漏洞时，可能需要用户交互。例如，如果第三方应用程序当前处于打开状态，则系统可能会提示用户将其关闭。

作为一种选择，您可以创建任务以通过以下方式安装所需的更新：

- 通过打开更新列表并指定要安装的更新。

结果，创建了安装所选更新的新任务。作为一个选项，您可以将选定更新添加到现有任务。

- 通过运行更新安装向导。

更新安装向导功能仅在“[漏洞和补丁管理授权许可](#)”下可用。

该向导简化了更新安装任务的创建和配置，并允许您消除包含相同更新要安装的冗余任务的创建。

使用更新列表安装第三方软件更新

要使用更新列表安装第三方软件更新：

1. 打开更新列表之一：

- 要打开常规更新列表，请转到“操作”→“补丁管理”→“软件更新”。
- 要打开受管理设备的更新列表，请转到“设备”→“受管理设备”→“<设备名称>”→“高级”→“可用更新”。
- 要打开特定应用程序的更新列表，请转到“操作”→“第三方应用程序”→“已安装的应用程序”→“<应用程序名称>”→“可用更新”。

可用更新列表被显示。

2. 选中要下载的更新旁边的复选框。

3. 单击“安装更新”按钮。

要安装某些软件更新，您必须接受最终用户授权许可协议 (EULA)。如果您拒绝 EULA，则不会安装该软件更新。

4. 您可以选择以下选项之一：

- **新任务**

“[添加任务向导](#)”启动。如果您拥有“[漏洞和补丁管理](#)”授权许可，则会预先选择“安装所需更新并修复漏洞”任务。如果您没有授权许可，则会预先选择“安装 Windows Update 更新”任务。按照向导的步骤完成任务创建。

- **安装更新(添加规则到指定任务)**

选择要向其中添加选定更新的任务。如果您拥有“[漏洞和补丁管理](#)”授权许可，请选择“安装所需更新并修复漏洞”任务。安装选定更新的新规则将自动添加到选定任务中。如果您没有授权许可，请选择“安装 Windows Update 更新”任务。选定更新将添加到任务属性中。

任务属性窗口打开。单击“保存”按钮以保存更改。

如果您选择了创建任务，则会创建任务并将其显示在“设备”→“任务”处的任务列表中。如果您选择了将更新添加到现有任务中，更新将保存在任务属性中。

要安装第三方软件更新，请启动“安装所需更新并修复漏洞”任务或“安装 Windows Update 更新”任务。您可以[手动](#)启动任一任务，也可以在启动的任务的属性中指定计划设置。指定任务计划时，请确保更新安装任务在“[查找漏洞和所需更新](#)”任务完成后启动。

使用更新安装向导安装第三方软件更新

更新安装向导功能仅在“[漏洞和补丁管理](#)”授权许可下可用。

要使用更新安装向导来创建安装第三方软件更新的任务，请执行以下操作：

1. 选择“操作”→“补丁管理”，然后在下拉列表中选择“软件更新”。

可用更新列表被显示。

2. 选中要安装的更新旁边的复选框。

3. 单击“运行更新安装向导”按钮。

更新安装向导开始。“选择更新安装任务”页面显示以下类型的所有现有任务的列表：

- 安装所需更新并修复漏洞
- 安装 Windows Update 更新
- 修复漏洞

您不能修改最后两种类型的任务来安装新更新。要安装新更新，您只能使用“安装所需更新并修复漏洞”任务。

4. 如果希望向导仅显示安装所选更新的那些任务，则启用“仅显示安装该更新的任务”选项。

5. 选择您要执行的操作：

- 要启动任务，请选中任务名称旁边的复选框，然后单击“开始”按钮。
- 要将新规则添加到现有任务：
 - a. 选中任务名称旁边的复选框，然后单击“添加规则”按钮。
 - b. 在打开的页面上，配置新规则：

- [该重要级别的更新的安装规则](#)

有时候，软件更新可能损害用户的软件体验。此种情况下，您可能决定仅安装软件操作的关键更新并跳过其他更新。

如果启用该选项，更新仅修复 Kaspersky 设置的严重级别等于或高于所选更新的严重性级别（中度、高危或严重）的漏洞。严重级别低于选定值的漏洞不被修复。

如果禁用该选项，更新修复所有漏洞，无论它们的严重级别是什么。

默认情况下已禁用该选项。

- [根据 MSRC 的该重要级别的更新的安装规则](#)

有时候，软件更新可能损害用户的软件体验。此种情况下，您可能决定仅安装软件操作的关键更新并跳过其他更新。

如果启用该选项（仅可用于 Windows Update 更新），更新仅修复 Microsoft Security Response Center (MSRC) 设置的严重级别等于或高于列表中选定的值（低、中度、高危或严重）的漏洞。严重级别低于选定值的漏洞不被修复。

如果禁用该选项，更新修复所有漏洞，无论它们的严重级别是什么。

默认情况下已禁用该选项。

- [该供应商的更新的安装规则](#)

此选项仅适用于第三方应用程序的更新。Kaspersky Security Center 仅安装与所选更新由同一供应商提供的应用程序相关的那些更新。未安装拒绝更新和其他供应商提供的应用程序更新。

默认情况下已禁用该选项。

- 类型是 的更新的安装规则

- 所选更新的安装规则

- [批准所选更新](#)

所选更新将被批准安装。如果一些应用的更新安装规则仅允许安装批准的更新，启用该选项。
默认情况下已禁用该选项。

- [自动安装所选更新安装所需的所有先前应用程序更新](#)

如果在安装所选更新需要时，您同意安装临时应用程序版本，保持该选项被启用。
如果禁用该选项，仅选定的应用程序版本被安装。如果您想直截了当地更新应用程序，而不尝试安装增量版本，请禁用该选项。如果安装所选更新不能不安装先前版本的应用程序，应用程序更新失败。
例如，您在设备上安装了应用程序的版本 3，您想更新它到版本 5，但是该应用程序的版本 5 仅可以在版本 4 之上安装。如果启用该选项，软件先安装版本 4，然后安装版本 5。如果禁用该选项，软件更新应用程序失败。
默认情况下已启用该选项。

c. 单击“添加”按钮。

- 要创建任务：

a. 单击“新任务”按钮。

b. 在打开的页面上，配置新规则：

- [该重要级别的更新的安装规则](#)

有时候，软件更新可能损害用户的软件体验。此种情况下，您可能决定仅安装软件操作的关键更新并跳过其他更新。
如果启用该选项，更新仅修复 Kaspersky 设置的严重级别等于或高于所选更新的严重性级别（中度、高危或严重）的漏洞。严重级别低于选定值的漏洞不被修复。
如果禁用该选项，更新修复所有漏洞，无论它们的严重级别是什么。
默认情况下已禁用该选项。

- [根据 MSRC 的该重要级别的更新的安装规则](#)

有时候，软件更新可能损害用户的软件体验。此种情况下，您可能决定仅安装软件操作的关键更新并跳过其他更新。
如果启用该选项（仅可用于 Windows Update 更新），更新仅修复 Microsoft Security Response Center (MSRC) 设置的严重级别等于或高于列表中选定的值（低、中度、高危或严重）的漏洞。严重级别低于选定值的漏洞不被修复。
如果禁用该选项，更新修复所有漏洞，无论它们的严重级别是什么。
默认情况下已禁用该选项。

- [该供应商的更新的安装规则](#)

此选项仅适用于第三方应用程序的更新。Kaspersky Security Center 仅安装与所选更新由同一供应商提供的应用程序相关的那些更新。未安装拒绝更新和其他供应商提供的应用程序更新。
默认情况下已禁用该选项。

- 类型是 的更新的安装规则
- 所选更新的安装规则
- [批准所选更新](#)

所选更新将被批准安装。如果一些应用的更新安装规则仅允许安装批准的更新，启用该选项。

默认情况下已禁用该选项。

- [自动安装所选更新安装所需的所有先前应用程序更新](#)

如果在安装所选更新需要时，您同意安装临时应用程序版本，保持该选项被启用。

如果禁用该选项，仅选定的应用程序版本被安装。如果您想直截了当地更新应用程序，而不尝试安装增量版本，请禁用该选项。如果安装所选更新不能不安装先前版本的应用程序，应用程序更新失败。

例如，您在设备上安装了应用程序的版本 3，您想更新它到版本 5，但是该应用程序的版本 5 仅可以在版本 4 之上安装。如果启用该选项，软件先安装版本 4，然后安装版本 5。如果禁用该选项，软件更新应用程序失败。

默认情况下已启用该选项。

c. 单击“添加”按钮。

如果选择启动任务，则可以关闭向导。该任务将在后台模式下完成。不需要进一步操作。

如果您选择了将规则添加到现有任务，则会打开任务属性窗口。新规则已添加到任务属性中。您可以查看或修改规则或其他任务设置。单击“保存”按钮以保存更改。

如果选择创建任务，则继续在“添加任务向导”中[创建任务](#)。您在更新安装向导中添加的新规则将显示在添加任务向导中。完成向导后，“[安装所需更新并修复漏洞](#)”任务将添加到任务列表中。

创建“查找漏洞和所需更新”任务

通过“查找漏洞和所需更新”任务，Kaspersky Security Center 接收检测到的漏洞列表以及受管理设备上安装的第三方软件的所需更新列表。

[快速启动向导](#)运行时，将自动创建“查找漏洞和所需更新”任务。如果未运行向导，可以手动创建该任务。

要创建“查找漏洞和所需更新”任务：

1. 在主菜单中，转到设备 → 任务。
2. 单击“添加”。
“添加任务向导”启动。遵照向导的说明。
3. 对于 Kaspersky Security Center 应用程序，选择“查找漏洞和所需更新”任务类型。
4. 指定您正创建的任务的名称。任务名称不能包含多于 100 个字符并且不能包括任何特殊字符（* <> _ ? \ | ）。

5. 选择要将任务分配到的设备。
6. 如果要修改默认任务设置，请启用“完成任务创建”页面上的“创建完成时打开任务详情”选项。如果您不启用该选项，任务使用默认设置创建。您可以稍后随时修改默认设置。
7. 单击“创建”按钮。
任务被创建并显示在任务列表。
8. 点击创建的任务的名称以打开任务属性窗口。
9. 在任务属性窗口中，指定[常规任务设置](#)。
10. 在“应用程序设置”选项卡上，指定以下设置：

- [搜索 Microsoft 列出的漏洞和更新](#)

当搜索漏洞和更新时，Kaspersky Security Center 使用当前可用的 Microsoft 更新源中有关适用 Microsoft 更新的信息。

例如，如果您有带有不同 Microsoft 更新和第三方应用程序更新设置的不同任务，您可能想要禁用该选项。

默认情况下已启用该选项。

- [连接更新服务器更新数据](#)

受管理设备上的“Windows 更新代理”连接到 Microsoft 更新源。以下服务器可以充当 Microsoft 更新源：

- Kaspersky Security Center 管理服务器（请参阅[网络代理策略的设置](#)）
- 在组织网络中部署了 Microsoft Windows Server Update Services (WSUS) 的 Windows 服务器
- Microsoft 更新服务器

如果启用该选项，受管理设备上的 Windows 更新代理将连接到 Microsoft 更新源以刷新适用 Microsoft Windows 更新的信息。

如果禁用此选项，受管理设备上的 Windows 更新代理将使用以前从 Microsoft 更新源所收到的适用 Microsoft Windows 更新的信息，该信息存储在设备缓存中。

到 Microsoft 更新源的连接可能消耗资源。如果在其他任务中或网络代理策略属性中设置了到该更新源的常规连接，则您可能想要在“软件更新和漏洞”区域禁用此选项。如果您不想禁用此选项，则为了减少服务器过载，您可以配置任务计划以随机分配任务启动延迟（不超过 360 分钟）。

默认情况下已启用该选项。

网络代理策略设置的以下选项的组合定义了获取更新的方式：

- 仅当启用了“连接更新服务器更新数据”选项并且在“Windows Update 搜索模式”设置组中选择了“主动”选项时，受管理设备上的 Windows 更新代理才会连接到更新服务器以获取更新。
- 如果已启用“连接更新服务器更新数据”选项并且在“Windows Update 搜索模式”设置组中选择了“被动”选项，或者如果已禁用“连接更新服务器更新数据”选项，并且在“Windows Update 搜索模式”设置组中选择了“主动”选项，则受管理设备上的 Windows 更新代理将使用以前从 Microsoft 更新源所收到的适用 Microsoft Windows 更新的信息，该信息存储在设备缓存中。
- 不管“连接更新服务器更新数据”选项的状态如何（启用或禁用），如果已选中“Windows Update 搜索模式”设置组中的“已禁用”选项，Kaspersky Security Center 不会请求有关更新的任何信息。

- [搜索 Kaspersky 列出的第三方漏洞和更新](#)

如果启用该选项，Kaspersky Security Center 在 Windows 注册表和“指定文件系统中应用程序高级搜索的路径”下指定的文件夹中搜索漏洞和第三方应用程序所需更新（由非 Kaspersky 和 Microsoft 软件供应商制作的应用程序）。支持的第三方应用程序的完整列表由 Kaspersky 管理。

如果禁用该选项，Kaspersky Security Center 不为第三方应用程序查找漏洞和所需更新。例如，如果您有带有不同 Microsoft Windows 更新和第三方应用程序更新设置的不同任务，您可能想要禁用该选项。

默认情况下已启用该选项。

- [指定文件系统中应用程序高级搜索的路径](#)

Kaspersky Security Center 搜索需要修复漏洞和安装更新的第三方应用程序。您可以使用系统变量。

指定应用程序安装文件夹。默认下，列表包含大多数应用程序所安装的系统文件夹。

- [启用高级诊断](#)

如果启用该功能，即便跟踪在 Kaspersky Security Center 远程诊断实用程序中对网络代理禁用，网络代理也写入跟踪。跟踪轮流写入两个文件中；两个文件的总大小由“高级诊断文件的最大大小，MB”值决定。当两个文件都满时，网络代理再次开始写入它们。带有跟踪的文件存储在 %WINDIR%\Temp 文件夹。这些文件在[远程诊断实用程序](#)中可以被访问，您可以在那里下载或删除它们。

如果禁用该功能，网络代理根据 Kaspersky Security Center 远程诊断实用程序中的设置写入跟踪。没有附加跟踪被写入。

当创建任务时，您不必启用高级诊断。例如，如果某个任务在一些设备上失败并且您希望在另一个任务运行期间获取额外信息，您可能希望稍后使用该功能。

默认情况下已禁用该选项。

- [高级诊断文件的最大大小，MB](#)

默认值是 100 MB，可用值介于 1MB 和 2048 MB 之间。当您所发送的高级诊断文件信息不足以定位问题时，您可能被 Kaspersky 技术支持专家要求更改默认值。

11. 单击“保存”按钮。

任务被创建和配置。

如果任务结果包含 0x80240033“Windows 更新代理错误 80240033（“无法下载授权许可条款。”）”错误警告，则可以通过 Windows 注册表解决此问题。

“查找漏洞和所需更新”任务设置

快速启动向导运行时，将自动创建“[查找漏洞和所需更新](#)”任务。如果未运行向导，可以手动创建该任务。

除了[常规任务设置](#)外，您还可以在创建“[查找漏洞和所需更新](#)”任务或稍后配置已创建任务的属性时指定以下设置：

- [搜索 Microsoft 列出的漏洞和更新](#)

当搜索漏洞和更新时，Kaspersky Security Center 使用当前可用的 Microsoft 更新源中有关适用 Microsoft 更新的信息。

例如，如果您有带有不同 Microsoft 更新和第三方应用程序更新设置的不同任务，您可能想要禁用该选项。

默认情况下已启用该选项。

- [连接更新服务器更新数据](#)

受管理设备上的“Windows 更新代理”连接到 Microsoft 更新源。以下服务器可以充当 Microsoft 更新源：

- Kaspersky Security Center 管理服务器（请参阅[网络代理策略的设置](#)）
- 在组织网络中部署了 Microsoft Windows Server Update Services (WSUS) 的 Windows 服务器
- Microsoft 更新服务器

如果启用该选项，受管理设备上的 Windows 更新代理将连接到 Microsoft 更新源以刷新适用 Microsoft Windows 更新的信息。

如果禁用此选项，受管理设备上的 Windows 更新代理将使用以前从 Microsoft 更新源所收到的适用 Microsoft Windows 更新的信息，该信息存储在设备缓存中。

到 Microsoft 更新源的连接可能消耗资源。如果在其他任务中或网络代理策略属性中设置了到该更新源的常规连接，则您可能想要在“软件更新和漏洞”区域禁用此选项。如果您不想禁用此选项，则为了减少服务器过载，您可以配置任务计划以随机分配任务启动延迟（不超过 360 分钟）。

默认情况下已启用该选项。

网络代理策略设置的以下选项的组合定义了获取更新的方式：

- 仅当启用了“连接更新服务器更新数据”选项并且在“Windows Update 搜索模式”设置组中选择了“主动”选项时，受管理设备上的 Windows 更新代理才会连接到更新服务器以获取更新。
- 如果已启用“连接更新服务器更新数据”选项并且在“Windows Update 搜索模式”设置组中选择了“被动”选项，或者如果已禁用“连接更新服务器更新数据”选项，并且在“Windows Update 搜索模式”设置组中选择了“主动”选项，则受管理设备上的 Windows 更新代理将使用以前从 Microsoft 更新源所收到的适用 Microsoft Windows 更新的信息，该信息存储在设备缓存中。
- 不管“连接更新服务器更新数据”选项的状态如何（启用或禁用），如果已选中“Windows Update 搜索模式”设置组中的“已禁用”选项，Kaspersky Security Center 不会请求有关更新的任何信息。

- [搜索 Kaspersky 列出的第三方漏洞和更新](#)

如果启用该选项，Kaspersky Security Center 在 Windows 注册表和“指定文件系统中应用程序高级搜索的路径”下指定的文件夹中搜索漏洞和第三方应用程序所需更新（由非 Kaspersky 和 Microsoft 软件供应商制作的应用程序）。支持的第三方应用程序的完整列表由 Kaspersky 管理。

如果禁用该选项，Kaspersky Security Center 不为第三方应用程序查找漏洞和所需更新。例如，如果您有带有不同 Microsoft Windows 更新和第三方应用程序更新设置的不同任务，您可能想要禁用该选项。

默认情况下已启用该选项。

- [指定文件系统中应用程序高级搜索的路径](#)

Kaspersky Security Center 搜索需要修复漏洞和安装更新的第三方应用程序。您可以使用系统变量。

指定应用程序安装文件夹。默认下，列表包含大多数应用程序所安装的系统文件夹。

• [启用高级诊断](#)

如果启用该功能，即便跟踪在 Kaspersky Security Center 远程诊断实用程序中对网络代理禁用，网络代理也写入跟踪。跟踪轮流写入两个文件中；两个文件的总大小由“高级诊断文件的最大大小，MB”值决定。当两个文件都满时，网络代理再次开始写入它们。带有跟踪的文件存储在 %WINDIR%\Temp 文件夹。这些文件在[远程诊断实用程序](#)中可以被访问，您可以在那里下载或删除它们。

如果禁用该功能，网络代理根据 Kaspersky Security Center 远程诊断实用程序中的设置写入跟踪。没有附加跟踪被写入。

当创建任务时，您不必启用高级诊断。例如，如果某个任务在一些设备上失败并且您希望在另一个任务运行期间获取额外信息，您可能希望稍后使用该功能。

默认情况下已禁用该选项。

• [高级诊断文件的最大大小，MB](#)

默认值是 100 MB，可用值介于 1 MB 和 2048 MB 之间。当您所发送的高级诊断文件信息不足以定位问题时，您可能被 Kaspersky 技术支持专家要求更改默认值。

关于任务计划的建议

计划“[查找漏洞和所需更新](#)”任务时，请确保两个选项“运行错过的任务”和“使用任务启动自动随机延迟”已启用。

默认情况下，“[查找漏洞和所需更新](#)”任务设置为在下午 6:00 启动。如果组织的工作区规则规定在此时关闭所有设备，“[查找漏洞和所需更新](#)”任务将在设备再次开启后运行，即，第二天早晨。此活动可能不是必须的，因为漏洞扫描可能增加 CPU 和磁盘子系统负载。您必须基于组织的工作规则为该任务设置最方便的计划。

创建“安装所需更新并修复漏洞”任务

“[安装所需更新并修复漏洞](#)”任务仅在[漏洞和补丁管理](#)“[授权许可](#)”下可用。

[安装所需更新并修复漏洞](#)任务用于更新和修复在受管理设备上安装的第三方软件（包括 Microsoft 软件）中的漏洞。通过此任务，您可以根据某些规则安装多个更新并修复多个漏洞。

要使用“[安装所需更新并修复漏洞](#)”任务安装更新或修复漏洞，可以执行以下任一操作：

- 运行[更新安装向导](#)或[漏洞修复向导](#)。
- 创建“[安装所需更新并修复漏洞](#)”任务。
- 向现有的“[安装所需更新并修复漏洞](#)”任务[添加更新安装规则](#)。

要创建“[安装所需更新并修复漏洞](#)”任务：

1. 在主菜单中，转到设备 → 任务。
2. 单击“添加”。
“添加任务向导”启动。遵照向导的说明。
3. 对于 Kaspersky Security Center 应用程序，选择“安装所需更新并修复漏洞”任务类型。
4. 指定您正创建的任务的名称。任务名称不能包含多于 100 个字符并且不能包括任何特殊字符（*<-_?:\|）。
5. 选择要将任务分配到的设备。
6. 指定 [更新安装规则](#)，然后指定以下设置：

- [在设备重启或关闭时开始安装](#) 

如果启用该选项，更新在设备被重启或关闭时安装。否则，更新根据计划安装。
如果安装更新可能影响设备性能则使用该选项。
默认情况下已禁用该选项。

- [安装所需的常规系统组件](#) 

如果启用该选项，在安装更新之前，应用程序自动安装所需的所有常规系统组件（先决条件）。例如，这些先决条件可以是操作系统更新。
如果禁用该选项，您可能必须手动安装先决条件。
默认情况下已禁用该选项。

- [更新过程中允许安装新应用程序版本](#) 

如果启用该选项，如果更新导致软件应用程序新版本的安装，更新将被允许。
如果禁用该选项，软件不被升级。您可以稍后手动或通过其他任务安装软件的新版本。例如，如果公司基础架构不被新软件版本支持，或者如果您想要在测试基础架构中检查升级，您可能使用该选项。
默认情况下已启用该选项。

升级应用程序可能导致安装在客户端设备上的独立应用程序功能异常。

- [下载更新到设备而不安装](#) 

如果启用该选项，应用程序下载更新到设备但是不自动安装它们。您可以稍后手动安装下载的更新。
Microsoft 更新被下载到系统 Windows 存储。第三方应用程序更新（由非 Kaspersky 和 Microsoft 软件供应商开发的应用程序）将会下载到“更新下载文件夹”字段中指定的文件夹中。
如果禁用该选项，更新被自动安装到设备。
默认情况下已禁用该选项。

- [更新下载文件夹](#) 

该文件夹用于下载第三方应用程序（由非 Kaspersky 和 Microsoft 软件供应商制作的应用程序）更新。

- [启用高级诊断](#)

如果启用该功能，即便跟踪在 Kaspersky Security Center 远程诊断实用程序中对网络代理禁用，网络代理也写入跟踪。跟踪轮流写入两个文件中；两个文件的总大小由“高级诊断文件的最大大小，MB”值决定。当两个文件都满时，网络代理再次开始写入它们。带有跟踪的文件存储在 %WINDIR%\Temp 文件夹。这些文件在[远程诊断实用程序](#)中可以被访问，您可以在那里下载或删除它们。

如果禁用该功能，网络代理根据 Kaspersky Security Center 远程诊断实用程序中的设置写入跟踪。没有附加跟踪被写入。

当创建任务时，您不必启用高级诊断。例如，如果某个任务在一些设备上失败并且您希望在另一个任务运行期间获取额外信息，您可能希望稍后使用该功能。

默认情况下已禁用该选项。

- [高级诊断文件的最大大小，MB](#)

默认值是 100 MB，可用值介于 1MB 和 2048 MB 之间。当您所发送的高级诊断文件信息不足以定位问题时，您可能被 Kaspersky 技术支持专家要求更改默认值。

7. 指定操作系统重新启动设置：

- [不重启设备](#)

客户端设备在操作后不被自动重启。要完成操作，您必须重启设备(例如，手动或通过设备管理任务)。所需重启的信息被保存在任务结果和设备状态。该选项适用于在需要持续操作的服务器和其他设备上的任务。

- [重启设备](#)

如果完成安装需要重启，客户端设备总是被自动重启。该选项适用于允许中断操作(关机或重启)的设备上的任务。

- [提示用户操作](#)

客户端设备屏幕上将显示重启提醒，提示用户手动重启设备。可以为该选项定义一些高级设置：用户消息文本、消息显示频率以及强制重启（不需要用户确认）的时间间隔。该选项适用于用户必须可以选择最方便的时间进行重启的工作站。

默认情况下已选定该选项。

- [重复提示间隔\(分钟\)](#)

如果启用该选项，应用程序以指定频率提示用户重启操作系统。

默认情况下已启用该选项。默认时间间隔为 5 分钟。可用值介于 1 和 1440 分钟之间。

如果禁用该选项，提示仅显示一次。

- [在该时间后重启\(分钟\)](#)

提示用户之后，应用程序在指定时间间隔后强制操作系统重启。

默认情况下已启用该选项。默认延时是 30 分钟。可用值介于 1 和 1440 分钟之间。

- [在该时间后强制关闭阻止会话中的应用程序\(分钟\)](#)^②

用户设备锁定时，程序以强制模式关闭（指定不活动间隔之后自动锁定，或手动锁定）。

如果启用此选项，当输入字段中指定的时间间隔结束后，锁定设备上的应用程序将被强制关闭。

如果禁用此选项，应用程序在锁定的设备上不关闭。

默认情况下已禁用该选项。

8. 如果要修改默认任务设置，请启用“完成任务创建”页面上的“创建完成时打开任务详情”选项。如果您不启用该选项，任务使用默认设置创建。您可以稍后随时修改默认设置。

9. 单击“完成”按钮。

任务被创建并显示在任务列表。

10. 点击创建的任务的名称以打开任务属性窗口。

11. 在任务属性窗口中，根据需要指定[常规任务设置](#)。

12. 单击“保存”按钮。

任务被创建和配置。

如果任务结果包含 0x80240033“Windows 更新代理错误 80240033（“无法下载授权许可条款。”）”错误警告，则可以通过 Windows 注册表解决此问题。

添加更新安装规则

此功能仅在[“漏洞和补丁管理”授权许可](#)下可用。

使用“[安装所需更新并修复漏洞](#)”任务安装软件更新或修复软件漏洞时，您必须指定更新安装规则。这些规则决定要安装的更新和要修复的漏洞。

精确设置取决于您是否添加了所有更新、Windows Update 更新、第三方应用程序（由非 Kaspersky 和 Microsoft 软件供应商制作的应用程序）更新的规则。当添加 Windows Update 更新或第三方应用程序更新的规则时，您可以选择特定的应用程序和您要安装更新的应用程序版本。当添加所有更新的规则时，您可以选择您要安装的特定更新和您要通过安装更新进行修复的漏洞。

您可以通过以下方式添加更新安装规则：

- 通过在创建[新“安装所需更新并修复漏洞”任务](#)时添加规则。
- 通过在现有的“[安装所需更新并修复漏洞](#)”任务的属性窗口的应用程序设置选项卡中添加规则。
- 通过[更新安装向导](#)或[漏洞修复向导](#)。

要添加所有更新的规则：

1. 单击“添加”按钮。

规则创建向导开始。使用“下一步”按钮进行向导。

2. 在“规则类型”页面上，选择“所有更新的规则”。

3. 在常规标准页面，使用下拉列表指定以下设置：

- [要安装的更新集](#)

选择必须在客户端设备上安装的更新：

- 仅安装批准的更新。这仅安装批准的更新。
- 安装所有更新 (除了拒绝的) 这安装带有 *已批准* 或 *未定义* 批准状态的更新。
- 安装所有更新 (包括拒绝的) 这安装所有更新，无论什么批准状态。警惕选择该选项。例如，如果您想要在测试基础架构中检查一些被拒绝的更新的安装，使用该选项。

- [修复安全级别等于或大于该项目的漏洞](#)

有时候，软件更新可能损害用户的软件体验。此种情况下，您可能决定仅安装软件操作的关键更新并跳过其他更新。

如果启用该选项，更新仅修复 Kaspersky 设置的严重级别等于或高于列表中选定的值（中度、高危或严重）的漏洞。严重级别低于选定值的漏洞不被修复。

如果禁用该选项，更新修复所有漏洞，无论它们的严重级别是什么。

默认情况下已禁用该选项。

4. 在更新页面，选择要安装的更新：

- [安装所有适用的更新](#)

安装符合向导“常规标准”页面上指定条件的所有软件更新。默认选择。

- [仅安装列表中的更新](#)

仅安装您从列表中手动选择的软件更新。该列表包含所有可用软件更新。

例如，您可能想要在以下情况下选择特定更新：要在测试环境中检查它们的安装、要仅更新严重应用程序、或者要仅更新特定应用程序。

- [自动安装所选更新安装所需的所有先前应用程序更新](#)

如果在安装所选更新需要时，您同意安装临时应用程序版本，保持该选项被启用。

如果禁用该选项，仅选定的应用程序版本被安装。如果您想直截了当地更新应用程序，而不尝试安装增量版本，请禁用该选项。如果安装所选更新不能不安装先前版本的应用程序，应用程序更新失败。

例如，您在设备上安装了应用程序的版本 3，您想更新它到版本 5，但是该应用程序的版本 5 仅可以在版本 4 之上安装。如果启用该选项，软件先安装版本 4，然后安装版本 5。如果禁用该选项，软件更新应用程序失败。

默认情况下已启用该选项。

5. 在漏洞页面，选择将由安装所选更新修复的漏洞：

- [修复所有匹配其他标准的漏洞](#)

修复符合向导“常规标准”页面上指定条件的所有漏洞。默认选择。

- [仅修复列表中的漏洞](#)

仅修复您手动从列表中选择漏洞。列表包含所有检测到的漏洞。

例如，您可能想要在以下情况下选择特定漏洞：要在测试环境中检查它们的修复、要仅修复严重应用程序中的漏洞、或者要仅修复特定应用程序中的漏洞。

6. 在“名称”页面，指定您正在添加的规则的名称。您可以稍后在所创建任务的属性窗口的设置区域更改该名称。

规则创建向导完成操作后，新规则将添加，并显示在添加任务向导或任务属性的规则列表中。

要添加 *Windows Update* 更新的新规则：

1. 单击“添加”按钮。

规则创建向导开始。使用“下一步”按钮进行向导。

2. 在“规则类型”页面上，选择“**Windows** 更新的规则”。

3. 在常规标准页面，指定以下设置：

- [要安装的更新集](#)

选择必须在客户端设备上安装的更新：

- 仅安装批准的更新。这仅安装批准的更新。
- 安装所有更新 (除了拒绝的) 这安装带有 *已批准* 或 *未定义* 批准状态的更新。
- 安装所有更新 (包括拒绝的) 这安装所有更新，无论什么批准状态。警惕选择该选项。例如，如果您想要在测试基础架构中检查一些被拒绝的更新的安装，使用该选项。

- [修复安全级别等于或大于该项目的漏洞](#)

有时候，软件更新可能损害用户的软件体验。此种情况下，您可能决定仅安装软件操作的关键更新并跳过其他更新。

如果启用该选项，更新仅修复 Kaspersky 设置的严重级别等于或高于列表中选定的值（中度、高危或严重）的漏洞。严重级别低于选定值的漏洞不被修复。

如果禁用该选项，更新修复所有漏洞，无论它们的严重级别是什么。

默认情况下已禁用该选项。

- [修复 MSRC 安全级别等于或大于该项目的漏洞](#)

有时候，软件更新可能损害用户的软件体验。此种情况下，您可能决定仅安装软件操作的关键更新并跳过其他更新。

如果启用该选项，更新仅修复 Microsoft Security Response Center (MSRC) 设置的严重级别等于或高于列表中选定的值（低、中度、高危或严重）的漏洞。严重级别低于选定值的漏洞不被修复。

如果禁用该选项，更新修复所有漏洞，无论它们的严重级别是什么。

默认情况下已禁用该选项。

4. 在应用程序页面，选择您要安装更新的应用程序和应用程序版本。默认情况下选定所有应用程序。
 5. 在更新类别页面，选择要安装的更新类别。这些类别与 Microsoft Update Catalog 中的类别相同。默认情况下选定所有类别。
 6. 在“名称”页面，指定您正在添加的规则的名称。您可以稍后在所创建任务的属性窗口的设置区域更改该名称。
- 规则创建向导完成操作后，新规则将添加，并显示在添加任务向导或任务属性的规则列表中。

要添加第三方应用程序更新的新规则：

1. 单击“添加”按钮。
规则创建向导开始。使用“下一步”按钮进行向导。
2. 在“规则类型”页面上，选择“第三方更新的规则”。
3. 在常规标准页面，指定以下设置：

- [要安装的更新集](#)

选择必须在客户端设备上安装的更新：

- 仅安装批准的更新。这仅安装批准的更新。
- 安装所有更新 (除了拒绝的) 这安装带有 *已批准* 或 *未定义* 批准状态的更新。
- 安装所有更新 (包括拒绝的) 这安装所有更新，无论什么批准状态。警惕选择该选项。例如，如果您想要在测试基础架构中检查一些被拒绝的更新的安装，使用该选项。

- [修复安全级别等于或大于该项目的漏洞](#)

有时候，软件更新可能损害用户的软件体验。此种情况下，您可能决定仅安装软件操作的关键更新并跳过其他更新。

如果启用该选项，更新仅修复 Kaspersky 设置的严重级别等于或高于列表中选定的值（中度、高危或严重）的漏洞。严重级别低于选定值的漏洞不被修复。

如果禁用该选项，更新修复所有漏洞，无论它们的严重级别是什么。

默认情况下已禁用该选项。

4. 在应用程序页面，选择您要安装更新的应用程序和应用程序版本。默认情况下选定所有应用程序。
5. 在“名称”页面，指定您正在添加的规则的名称。您可以稍后在所创建任务的属性窗口的“设置”区域更改该名称。

规则创建向导完成操作后，新规则将添加，并显示在添加任务向导或任务属性的规则列表中。

创建“安装 Windows Update 更新”任务

通过“安装 Windows Update 更新”任务可以在受管理设备上安装 Windows Update 服务提供的软件更新。

如果您没有“[漏洞和补丁管理](#)”授权许可，则无法创建“安装 Windows Update 更新”类型的新任务。要安装新更新，您可以将其添加到现有的“安装 Windows Update 更新”任务中。我们建议您使用“[安装所需更新并修复漏洞](#)”任务而不是“安装 Windows Update 更新”任务。“安装所需更新并修复漏洞”任务让您能够根据您的[规则](#)自动安装多个更新和修复多个漏洞。此外，此任务让您可以安装 Microsoft 以外的软件供应商的更新。

在受管理设备上更新第三方应用程序或修复第三方应用程序中的漏洞时，可能需要用户交互。例如，如果第三方应用程序当前处于打开状态，则系统可能会提示用户将其关闭。

要创建“安装 Windows Update 更新”任务：

1. 在主菜单中，转到设备 → 任务。
2. 单击“添加”。
“添加任务向导”启动。使用“下一步”按钮继续向导。
3. 对于 Kaspersky Security Center 应用程序，选择“安装 Windows Update 更新”任务类型。
4. 指定您正创建的任务的名称。
任务名称不能包含多于 100 个字符并且不能包括任何特殊字符（* < > _ ? \ | ）。
5. 选择要将任务分配到的设备。
6. 单击“添加”按钮。
更新列表打开。
7. 选择要安装的 Windows Update 更新，然后单击“确定”。
8. 指定操作系统重新启动设置：

- [不重启设备](#) 

客户端设备在操作后不被自动重启。要完成操作，您必须重启设备(例如，手动或通过设备管理任务)。所需重启的信息被保存在任务结果和设备状态。该选项适用于在需要持续操作的服务器和其他设备上的任务。

- [重启设备](#) 

如果完成安装需要重启，客户端设备总是被自动重启。该选项适用于允许中断操作(关机或重启)的设备上的任务。

- [提示用户操作](#) 

客户端设备屏幕上将显示重启提醒，提示用户手动重启设备。可以为该选项定义一些高级设置：用户消息文本、消息显示频率以及强制重启（不需要用户确认）的时间间隔。该选项适用于用户必须可以选择最方便的时间进行重启的工作站。

默认情况下已选定该选项。

- [重复提示间隔\(分钟\)](#) 

如果启用该选项，应用程序以指定频率提示用户重启操作系统。
默认情况下已启用该选项。默认时间间隔为 5 分钟。可用值介于 1 和 1440 分钟之间。
如果禁用该选项，提示仅显示一次。

- [在该时间后重启\(分钟\)](#) ⓘ

提示用户之后，应用程序在指定时间间隔后强制操作系统重启。
默认情况下已启用该选项。默认延时是 30 分钟。可用值介于 1 和 1440 分钟之间。

- [强行关闭锁定会话中的应用程序](#) ⓘ

运行应用程序可能会阻止客户端设备重启。例如，如果文档在文档处理应用程序中被编辑且未被保存，则应用程序不允许设备重启。
如果启用该选项，锁定设备上的此类应用程序在设备重启前被强制关闭。结果，用户可能丢失他们未保存的更改。
如果禁用该选项，锁定设备不被重启。该设备上的任务状态显示设备需要重启。用户必须手动关闭所有运行在锁定设备上的应用程序并重启这些设备。
默认情况下已禁用该选项。

9. 指定账户设置:

- [默认账户](#) ⓘ

在与执行该任务的应用程序相同的账户下运行该任务。
默认情况下已选定该选项。

- [指定账户](#) ⓘ

填写“账户”和“密码”字段以指定用于运行任务的账户的详细信息。该账户必须具有足够的权限才能执行此任务。

- [账户](#) ⓘ

运行该任务的账户。

- [密码](#) ⓘ

任务运行时使用的账户的密码。

10. 如果要修改默认任务设置，请启用“完成任务创建”页面上的“创建完成时打开任务详情”选项。如果您不启用该选项，任务使用默认设置创建。您可以稍后随时修改默认设置。

11. 单击“完成”按钮。

任务被创建并显示在任务列表。

12. 点击创建的任务的名称以打开任务属性窗口。

13. 在任务属性窗口中，根据需要指定[常规任务设置](#)。

14. 单击“保存”按钮。

任务被创建和配置。

查看有关可用的第三方软件更新的信息

您可以查看客户端设备上安装的第三方软件（包括 Microsoft 软件）的可用更新列表。

要查看客户端设备上安装的第三方应用程序的可用更新列表：

1. 选择“操作”→“补丁管理”。
2. 在下拉列表中选择“软件更新”。

可用更新列表被显示。

您可以指定一个过滤器以查看软件更新列表。单击软件更新列表右上角的“过滤器”图标 (≡) 以管理过滤器。您也可以从软件漏洞列表上方的“预设过滤器”下拉列表选择一个预设过滤器。

要查看更新的属性：

1. 单击所需软件更新的名称。
2. 更新的属性窗口将打开，其中显示分组到以下选项卡上的信息：

- [常规](#)

此选项卡显示所选更新的常规详细信息：

- 更新批准状态（可以通过在下拉列表中选择新状态来手动更改）
- 更新所属的 Windows Server Update Services (WSUS) 类别
- 更新的注册日期和时间
- 更新的创建日期和时间
- 更新的重要级别
- 更新限制的安裝要求
- 更新所属的应用程序系列
- 更新适用的应用程序
- 更新修订号

- [属性](#)

此选项卡显示一组属性，这些属性可用于获取有关所选更新的更多信息。根据更新由 Microsoft 发布还是由第三方供应商发布，该属性组会有所不同。

该选项卡显示 Microsoft 更新的以下信息：

- 根据 Microsoft 安全响应中心 (MSRC) 定义的更新重要级别
- 描述该更新的 Microsoft 知识库文章链接
- 描述该更新的 Microsoft 安全公告文章链接
- 更新标识符 (ID)

该选项卡显示第三方更新的以下信息：

- 更新是补丁还是完整分发包
- 更新的本地化语言
- 更新是自动安装还是手动安装
- 应用更新后是否撤销更新
- 更新的下载链接

- [设备](#)

此选项卡显示已安装所选更新的设备列表。

- [已修复漏洞](#)

此选项卡显示所选更新可以修复的漏洞列表。

- [更新融合](#)

此选项卡显示为同一应用程序发布的各种更新之间的可能交叉，即，所选更新是否可以取代其他更新，或者反过来被其他更新取代（仅适用于 Microsoft 更新）。

- [安装该更新的任务](#)

此选项卡显示一个任务列表，这些任务的范围包括安装所选更新。该选项卡还允许为更新创建新的远程安装任务。

要查看更新安装的统计信息：

1. 选中所需软件更新旁边的复选框。
2. 单击“更新安装状态统计信息”按钮。

将显示更新安装状态图。单击某个状态将打开其上的更新具有所选状态的设备列表。

您可以查看所选的运行 Windows 的受管理设备上安装的第三方软件（包括 Microsoft 软件）的可用软件更新的信息。

要查看所选受管理设备上安装的第三方软件的可用更新列表：

1. 选择“设备”→“受管理设备”。
将显示受管理设备列表。
2. 在受管理设备列表中，单击含有要查看其第三方软件更新的设备的名称的链接。
将显示所选设备的属性窗口。
3. 在所选设备的属性窗口中，选择“高级”选项卡。
4. 在左侧窗格中，选择“可用更新”区域。如果只想查看已安装的更新，请启用“显示已安装的更新”选项。
将显示所选设备的可用第三方软件更新列表。

将可用软件更新列表导出到文件

您可以在显示第三方软件（包括 Microsoft 软件）的更新列表时将其导出到 CSV 或 TXT 文件。例如，您可以将这些文件发送给信息安全经理或出于统计目的存储它们。

要将所有受管理设备上安装的第三方软件的可用更新列表导出到文本文件：

1. 在“操作”选项卡上的“补丁管理”下拉列表中，选择“软件更新”。
该页面显示所有受管理设备上安装的第三方软件的可用更新列表。
2. 单击“将行导出到 txt 文件”或“将行导出到 csv 文件”按钮，具体取决于所需导出格式。
包含第三方软件（包括 Microsoft 软件）可用更新列表的文件将下载到您当时使用的设备上。

要将选定受管理设备上安装的第三方软件的可用更新列表导出到文本文件：

1. [打开选定受管理设备上的可用第三方软件更新列表。](#)
2. 选择要导出的软件更新。
如果要导出完整的软件更新列表，请跳过此步骤。
如果要导出完整的软件更新列表，则仅导出当前页面上显示的更新。
如果要只导出已安装的更新，请选中“显示已安装的更新”复选框。
3. 单击“将行导出到 txt 文件”或“将行导出到 csv 文件”按钮，具体取决于所需导出格式。
包含选定受管理设备上安装的第三方软件（包括 Microsoft 软件）的更新列表的文件将下载到您当时正在使用的设备上。

批准和拒绝第三方软件更新

配置“安装所需更新并修复漏洞”任务时，可以创建一条要求要安装的更新处于特定状态的规则。例如，更新规则可以允许安装以下更新：

- 仅限已批准的更新
- 仅限已批准和未定义的更新
- 所有更新，无论更新状态如何

您可以批准必须安装的更新并拒绝不能安装的更新。

使用“已批准”状态管理更新安装对于少量更新来说非常有效。要安装多个更新，请使用可以在“安装所需更新并修复漏洞”任务中配置的规则。我们建议仅为那些不符合规则中指定的条件的特定更新设置“已批准”状态。当手动批准大量更新时，管理服务器的性能会下降，这可能导致服务器过载。

要批准或拒绝一个或几个更新：

1. 在主菜单中，转到“操作”→“补丁管理”，然后在下拉列表中选择“软件更新”。
可用更新列表被显示。
2. 选择您要批准或拒绝的更新。
3. 单击“批准”批准所选更新或单击“拒绝”拒绝所选更新。
默认值是 未定义。

所选更新具有您定义的状态。

作为一个选项，您可以在特定更新的属性中更改批准状态。

要在其属性中批准或拒绝更新：

1. 在主菜单中，转到“操作 → 补丁管理，然后在下拉列表中选择“软件更新”。
可用更新列表被显示。
2. 单击要批准或拒绝的更新的名称。
更新属性窗口打开。
3. 在“常规”区域中，通过更改“更新批准状态”选项来选择更新状态。您可以选择“已批准”、“已拒绝”或“未定义”状态。
4. 单击“保存”按钮以保存更改。

所选更新具有您定义的状态。

如果您为第三方软件更新设置了已拒绝状态，这些更新将不会安装在计划将其安装但并未将其安装的设备上。更新将保持在已将其安装的设备上。如果您必须删除它们，您可以在本地手动删除它们。

创建“执行 Windows Update 同步”任务

执行 Windows 更新同步任务仅在“[漏洞和补丁管理](#)”授权许可下可用。

如果要将管理服务器用作 WSUS 服务器，则需要“执行 Windows 更新同步”任务。在这种情况下，管理服务器将 Windows Update 下载到数据库，并通过网络代理以集中模式在客户端设备上向 Windows Update 提供更新。如果网络不使用 WSUS 服务器，例如每个客户端设备都从外部服务器独立下载 Microsoft 更新。

“执行 Windows 更新同步”任务仅从 Microsoft 服务器下载元数据。当您运行更新安装任务时，Kaspersky Security Center 会下载更新，并且仅下载您选择安装的那些更新。

当运行“执行 Windows 更新同步”任务时，应用程序从 Microsoft 更新服务器接收当前更新列表。下一步，Kaspersky Security Center 编辑过期更新列表。在下次启动“查找漏洞和所需更新”任务时，Kaspersky Security Center 会标记所有过时的更新，并为其设置删除时间。在下次启动“执行 Windows 更新同步”任务时，将删除标记为 30 天之前删除的所有更新。Kaspersky Security Center 也检查删除了 180 天以上的过期更新，并删除更早的更新。

当“执行 Windows 更新同步”任务完成且过时更新被删除时，数据库可能仍保留被删除的更新的哈希码和对应文件到 %AllUsersProfile%\Application Data\KasperskyLab\adminkit\1093\working\wusfiles 文件（如果之前已下载）。您可以运行“[管理服务器维护](#)”任务以从数据库和对应文件中删除这些过期的记录。

要创建“执行 Windows 更新同步”任务：

1. 在主菜单中，转到设备 → 任务。
2. 单击“添加”。
“添加任务向导”启动。遵照向导的说明。
3. 对于 Kaspersky Security Center 应用程序，选择“执行 Windows 更新同步”任务类型。
4. 指定您正创建的任务的名称。任务名称不能包含多于 100 个字符并且不能包括任何特殊字符（* < > _ ? : \ | ）。
5. 如果要在运行任务时下载快速更新文件，请启用“下载快速安装文件”选项。

在 Kaspersky Security Center 与 Microsoft Windows Update Servers 同步更新时，所有文件的信息被保存在管理服务器数据库。所有更新所需的文件也在与 Windows 更新代理的交互过程中被下载到驱动器。特别地，Kaspersky Security Center 保存快速更新文件的信息到数据库并在必要时下载它们。下载快速更新文件导致驱动器空间的减少。

为了避免磁盘空间减少以及流量降低，请禁用“下载快速安装文件”选项。

6. 选择您要为其下载更新的应用程序。
如果选中“所有应用程序”复选框，更新将为所有现有应用程序以及可能在将来发布的应用程序下载。
7. 选择要下载到管理服务器的更新类别。
如果选中“所有类别”复选框，更新将为所有现有更新类别以及可能在将来出现的类别下载。
8. 选择要下载到管理服务器的更新的本地化语言。您可以选择以下选项之一：

- [下载包括新语言在内的所有语言](#) 

如果选定了该选框，所有可用的更新本地化语言都将被下载至管理服务器。默认情况下已选定该选项。

- [下载选定语言](#) 

如果选定了该选框，您可以从更新的本地化语言列表中进行选择以便下载到管理服务器中。

9. 指定运行任务时要使用的账户。您可以选择以下选项之一：

- [默认账户](#)

在与执行该任务的应用程序相同的账户下运行该任务。
默认情况下已选定该选项。

- [指定账户](#)

填写“账户”和“密码”字段以指定用于运行任务的账户的详细信息。该账户必须具有足够的权限才能执行此任务。

10. 如果要修改默认任务设置，请启用“完成任务创建”页面上的“创建完成时打开任务详情”选项。如果您不启用该选项，任务使用默认设置创建。您可以稍后随时修改默认设置。

11. 单击“完成”按钮。

任务被创建并显示在任务列表。

12. 点击创建的任务的名称以打开任务属性窗口。

13. 在任务属性窗口中，根据需要指定[常规任务设置](#)。

14. 单击“保存”按钮。

任务被创建和配置。

自动更新第三方应用程序

某些第三方应用程序可以自动更新。应用程序供应商定义应用程序是否支持自动更新功能。如果受管理设备上安装的第三方应用程序支持自动更新，则可以在应用程序属性中指定自动更新设置。更改自动更新设置后，网络代理会将新设置应用于安装了该应用程序的每个受管理设备。

自动更新设置独立于“漏洞和补丁管理”功能的其他对象和设置。例如，此设置不取决于更新批准状态或更新安装任务，如“[安装所需更新并修复漏洞](#)”、“[安装 Windows Update 更新](#)”和“[修复漏洞](#)”。

要为第三方应用程序配置自动更新设置：

1. 在主菜单中，转到“操作 → 第三方应用程序 → 已安装的应用程序”。

2. 单击要为其更改自动更新设置的应用程序名称。

为简化搜索，您可以通过“自动更新状态”列筛选列表。

应用程序属性窗口打开。

3. 在“常规”区域中，为以下设置选择一个值：

[自动更新状态](#)

您可以选择以下选项之一：

- 未定义

自动更新功能已禁用。Kaspersky Security Center 使用以下任务来安装第三方应用程序更新：“安装所需更新并修复漏洞”、“安装 Windows Update 更新”和“修复漏洞”。

- 允许

供应商发布应用程序更新后，此更新将自动安装在受管理设备上。不需要其他操作。

- 已阻止

应用程序更新不会自动安装。Kaspersky Security Center 使用以下任务来安装第三方应用程序更新：“安装所需更新并修复漏洞”、“安装 Windows Update 更新”和“修复漏洞”。

4. 单击“保存”按钮以保存更改。

自动更新设置将应用于所选应用程序。

修复第三方软件漏洞

本部分描述了 Kaspersky Security Center 的功能，这些功能与修复受管理设备上所安装软件中的漏洞有关。

方案：查找和修复第三方软件中的漏洞

该部分提供了在运行 Windows 的受管理设备上查找和修复漏洞的方案。您可以在操作系统和第三方软件（包括 Microsoft 软件）中查找和修复软件漏洞。

先决条件

- Kaspersky Security Center 已部署在您的组织中。
- 您的组织中存在运行 Windows 系统的受管理设备。
- 管理服务器需要互联网连接才能执行以下任务：
 - 针对 Microsoft 软件漏洞生成推荐的修复程序列表。该列表由 Kaspersky 专家创建并定期更新。
 - 修复除 Microsoft 软件以外的第三方软件的漏洞。

阶段

查找和修复软件漏洞的过程分为以下几个阶段：

- ① 扫描受管理设备上安装的软件中的漏洞

要查找受管理设备上安装的软件中的漏洞，请运行“[查找漏洞和所需更新](#)”任务。完成此任务后，Kaspersky Security Center 会收到检测到的漏洞列表，以及在任务属性中指定的设备上安装的第三方软件的所需更新。

“[查找漏洞和所需更新](#)”任务由 Kaspersky Security Center 快速启动向导自动创建。如果您未运行向导，请立即启动它或手动创建任务。

说明：

- 管理控制台：[扫描应用程序中的漏洞](#)，[安排“查找漏洞和所需更新”任务](#)
- Kaspersky Security Center 13.1 Web Console：[创建“查找漏洞和所需更新”任务](#)，[“查找漏洞和所需更新”任务设置](#)

2 分析检测到的软件漏洞列表

查看“软件漏洞”列表，并确定要修复的漏洞。要查看有关每个漏洞的详细信息，请单击列表中的漏洞名称。对于列表中的每个漏洞，您还可以查看受管理设备上关于该漏洞的统计信息。

说明：

- 管理控制台：[查看有关软件漏洞的信息](#)，[查看受管理设备上漏洞的统计信息](#)
- Kaspersky Security Center 13.1 Web Console：[查看软件漏洞信息](#)，[查看受管理设备上漏洞的统计信息](#)

3 配置漏洞修复

检测到软件漏洞后，可以使用“[安装所需更新并修复漏洞](#)”任务或“[修复漏洞](#)”任务来修复受管理设备上的软件漏洞。

[安装所需更新并修复漏洞](#)任务用于更新和修复在受管理设备上安装的第三方软件（包括 Microsoft 软件）中的漏洞。通过此任务，您可以根据某些规则安装多个更新并修复多个漏洞。请注意，仅当您具有漏洞和补丁管理功能的授权许可时，才能创建此任务。为修复软件漏洞，[安装所需更新并修复漏洞](#)任务将使用建议的软件更新。

[修复漏洞](#)任务不需要“漏洞和补丁管理”功能的授权许可选项。要使用此任务，必须手动为任务设置中列出的第三方软件中的漏洞指定用户修补程序。“[修复漏洞](#)”任务使用针对 Microsoft 软件的建议修补程序和针对第三方软件的用户修补程序。

您可以启动漏洞修复向导来自动创建这些任务之一，也可以手动创建这些任务之一。

说明：

- 管理控制台：[为第三方软件中的漏洞选择用户修补程序](#)，[修复应用程序中的漏洞](#)
- Kaspersky Security Center 13.1 Web Console：[为第三方软件中的漏洞选择用户修补程序](#)，[修复第三方软件中的漏洞](#)，[创建“安装所需更新并修复漏洞”任务](#)

4 安排任务

为确保漏洞列表始终是最新的，请安排“[查找漏洞和所需更新](#)”任务以不时自动运行它。建议的平均运行频率是每周一次。

如果您创建了“[安装所需更新并修复漏洞](#)”任务，则可以安排其与“[查找漏洞和所需更新](#)”任务相同或更少的频率运行。计划“[修复漏洞](#)”任务时，请注意，每次启动任务之前，都必须选择 Microsoft 软件的修补程序或为第三方软件指定用户修补程序。

安排任务时，请确保在完成“[查找漏洞和所需更新](#)”任务之后，开始修复漏洞的任务。

5 忽略软件漏洞（可选）

如果需要，可以忽略在所有受管理设备上或仅在选定受管理设备上要修复的软件漏洞。

说明：

- 管理控制台：[忽略软件漏洞](#)

- Kaspersky Security Center 13.1 Web Console: [忽略软件漏洞](#)

6 运行漏洞修复任务

启动 *安装所需更新并修复漏洞* 任务或 *修复漏洞* 任务。任务完成后，请确保它在任务列表中具有 *已成功完成* 状态。

7 创建有关修复软件漏洞的结果报告（可选）

要查看有关漏洞修复的详细统计信息，请生成“漏洞报告”。该报告显示有关未修复软件漏洞的信息。因此，您可以了解如何对组织中第三方软件（包括 Microsoft 软件）的漏洞进行查找和修复。

说明：

- 管理控制台: [创建和查看报告](#)
- Kaspersky Security Center 13.1 Web Console: [生成和查看报告](#)

8 检查关于查找和修复第三方软件中漏洞的配置

确保已完成以下操作：

- 获取并查看了受管理设备上的软件漏洞列表
- 如果需要，可以忽略软件漏洞
- 配置任务以修复漏洞
- 安排任务以查找和修复软件漏洞，以便任务依次启动
- 检查是否已运行修复软件漏洞任务

结果

如果已创建并配置了“*安装所需更新并修复漏洞*”任务，则这些漏洞将自动在受管理设备上修复。运行任务时，它将可用软件更新列表与任务设置中指定的规则相关联。满足规则条件的所有软件更新都将下载到管理服务器存储库中，并将进行安装以修复软件漏洞。

如果创建了“*修复漏洞*”任务，则仅修复 Microsoft 软件中的软件漏洞。

关于查找和修复软件漏洞

Kaspersky Security Center 可检测并修复运行 Microsoft Windows 系列操作系统的受管理设备上的软件漏洞^②。将在操作系统和第三方软件（包括 Microsoft 软件）中检测漏洞。

查找软件漏洞

为了查找软件漏洞，Kaspersky Security Center 使用已知漏洞数据库的特征。该数据库由 Kaspersky 专家创建。它包含有关漏洞的信息，例如漏洞描述、漏洞检测日期、漏洞严重级别。您可以在 [Kaspersky 网站](#)^④ 查找软件漏洞详情。

Kaspersky Security Center 使用 *查找漏洞* 和 *所需更新* 任务来查找软件漏洞。

修复软件漏洞

为修复软件漏洞，Kaspersky Security Center 使用软件供应商发布的软件更新。由于执行以下任务，软件更新元数据会下载到管理服务器存储库：

- *将更新下载至管理服务器存储库*该任务旨在下载 Kaspersky 和第三方软件的更新元数据。该任务由 Kaspersky Security Center 快速启动向导自动创建。您可以手动创建“[将更新下载至管理服务器存储库](#)”任务。
- *执行 Windows 更新同步*该任务旨在下载 Microsoft 软件的更新元数据。

修复漏洞的软件更新可以是完整的分发包，也可以是补丁。修复软件漏洞的软件更新称为 *修补程序*。*推荐的修补程序*是 Kaspersky 专家建议安装的修补程序。*用户修补程序*是用户手动指定安装的修补程序。要安装用户修补程序，您必须创建一个包含此修补程序的安装包。

如果您具有带有漏洞和补丁管理功能的 Kaspersky Security Center 授权许可，若要修复软件漏洞，可以使用“*安装所需更新并修复漏洞*”任务。该任务会通过安装建议的修补程序自动修复多个漏洞。对于此任务，您可以手动配置某些规则来修复多个漏洞。

如果您没有具有漏洞和补丁管理功能的 Kaspersky Security Center 授权许可，若要修复软件漏洞，可以使用“*修复漏洞*”任务。借助此任务，您可以通过安装针对 Microsoft 软件的推荐修补程序和针对其他第三方软件的用户修补程序来修复漏洞。

出于安全原因，卡巴斯基技术会自动扫描您使用漏洞和补丁管理功能安装的任何第三方软件更新，以查找恶意软件。这些技术用于自动文件检查，包括反病毒扫描、静态分析、动态分析、沙盒环境中的行为分析和机器学习。

卡巴斯基专家不会对可以使用漏洞和补丁管理功能安装的第三方软件更新进行手动分析。此外，卡巴斯基专家不会在此类更新中搜索漏洞（已知或未知）或未记录的功能，也不会对上面段落中指定的更新以外的更新进行其他类型的分析。

在受管理设备上更新第三方应用程序或修复第三方应用程序中的漏洞时，可能需要用户交互。例如，如果第三方应用程序当前处于打开状态，则系统可能会提示用户将其关闭。

要修复某些软件漏洞，如果请求接受最终用户授权许可协议 (EULA)，则必须接受 EULA 才能安装软件。如果您拒绝 EULA，则该软件漏洞不会得到修复。

修复第三方软件漏洞

获取软件漏洞列表后，可以修复运行 Windows 的受管理设备上的软件漏洞。您可以通过创建并运行“[修复漏洞](#)”任务或“[安装所需更新并修复漏洞](#)”任务来修复操作系统和第三方软件（包括 Microsoft 软件）中的软件漏洞。

在受管理设备上更新第三方应用程序或修复第三方应用程序中的漏洞时，可能需要用户交互。例如，如果第三方应用程序当前处于打开状态，则系统可能会提示用户将其关闭。

作为一种选择，您可以通过以下方式创建任务来修复软件漏洞：

- 通过打开漏洞列表并指定要修复的漏洞。
结果，创建了修复软件漏洞的新任务。作为一个选项，您可以将选定漏洞添加到现有任务。
- 通过运行漏洞修复向导。

漏洞修复向导仅在“[漏洞和补丁管理](#)”授权许可下可用。

该向导简化了漏洞修复任务的创建和配置，并允许您消除包含相同更新要安装的冗余任务的创建。

使用漏洞列表修复软件漏洞

要修复软件漏洞：

1. 打开漏洞列表之一：

- 要打开常规漏洞列表，请转到“操作”→“补丁管理”→“软件漏洞”。
- 要打开受管理设备的漏洞列表，请转到“设备”→“受管理设备”→“<设备名称>”→“高级”→“软件漏洞”。
- 要打开特定应用程序的漏洞列表，请转到“操作”→“第三方应用程序”→“已安装的应用程序”→“<应用程序名称>”→“漏洞”。

将显示一个页面，其中包含第三方软件中的漏洞列表。

2. 在列表中选择一个或多个漏洞，然后单击“修复漏洞”按钮。

如果缺少用于修复所选漏洞之一的推荐软件更新，将显示一条信息消息。

要修复某些软件漏洞，如果请求接受最终用户授权许可协议 (EULA)，则必须接受 EULA 才能安装软件。如果您拒绝 EULA，则该软件漏洞不会得到修复。

3. 您可以选择以下选项之一：

• 新任务

“[添加任务向导](#)”启动。如果您拥有“[漏洞和补丁管理](#)”授权许可，则会预先选择“*安装所需更新并修复漏洞*”任务。如果您没有授权许可，则会预先选择“*修复漏洞*”任务。按照向导的步骤完成任务创建。

• 修复漏洞(添加规则到指定任务)

选择要向其中添加选定漏洞的任务。如果您拥有“[漏洞和补丁管理](#)”授权许可，请选择“*安装所需更新并修复漏洞*”任务。修复选定漏洞的新规则将自动添加到选定任务中。如果您没有授权许可，请选择“*修复漏洞*”任务。选定漏洞将添加到任务属性中。

任务属性窗口打开。单击“保存”按钮以保存更改。

如果您选择了创建任务，则会创建任务并将其显示在“设备”→“任务”处的任务列表中。如果您选择了将漏洞添加到现有任务中，漏洞将保存在任务属性中。

要修复第三方软件漏洞，请启动“*安装所需更新并修复漏洞*”任务或“*修复漏洞*”任务。如果您已创建“*修复漏洞*”任务，您必须手动指定软件更新才能修复任务设置中列出的软件漏洞。

使用漏洞修复向导修复软件漏洞

漏洞修复向导仅在“[漏洞和补丁管理](#)”授权许可下可用。

要使用漏洞修复向导来修复软件漏洞：

1. 在“操作”选项卡上的“补丁管理”下拉列表中，选择“软件漏洞”。

将显示一个页面，其中列出了受管理设备上安装的第三方软件中的漏洞。

2. 选中要修复的漏洞旁边的复选框。

3. 单击“运行漏洞修复向导”按钮。

漏洞修复向导启动。“选择漏洞修复任务”页面显示以下类型的所有现有任务的列表：

- 安装所需更新并修复漏洞
- 安装 Windows Update 更新
- 修复漏洞

您不能修改最后两种类型的任务来安装新更新。要安装新更新，您只能使用“安装所需更新并修复漏洞”任务。

4. 如果您希望向导仅显示那些修复所选漏洞的任务，请启用“仅显示修复该漏洞的任务”选项。

5. 选择您要执行的操作：

- 要启动任务，请选中任务名称旁边的复选框，然后单击“开始”按钮。
- 要将新规则添加到现有任务：
 - a. 选中任务名称旁边的复选框，然后单击“添加规则”按钮。

b. 在打开的页面上，配置新规则：

- [修复该严重级别的漏洞的规则](#) 

有时候，软件更新可能损害用户的软件体验。此种情况下，您可能决定仅安装软件操作的关键更新并跳过其他更新。

如果启用该选项，更新仅修复 Kaspersky 设置的严重级别等于或高于所选更新的严重性级别（中度、高危或严重）的漏洞。严重级别低于选定值的漏洞不被修复。

如果禁用该选项，更新修复所有漏洞，无论它们的严重级别是什么。

默认情况下已禁用该选项。

- 通过与所选漏洞的建议定义的更新类型相同的更新来修复漏洞的规则（仅适用于 Microsoft 软件漏洞）
- 修复所选供应商的应用程序中的漏洞的规则（仅适用于第三方软件漏洞）
- 修复所选应用程序的所有版本中的漏洞的规则（仅适用于第三方软件漏洞）
- 修复所选漏洞的规则
- [批准修复该漏洞的更新](#) 

所选更新将被批准安装。如果一些应用的更新安装规则仅允许安装批准的更新，启用该选项。

默认情况下已禁用该选项。

c. 单击“添加”按钮。

- 要创建任务：
 - a. 单击“新任务”按钮。

b. 在打开的页面上，配置新规则：

- [修复该严重级别的漏洞的规则](#)

有时候，软件更新可能损害用户的软件体验。此种情况下，您可能决定仅安装软件操作的关键更新并跳过其他更新。

如果启用该选项，更新仅修复 Kaspersky 设置的严重级别等于或高于所选更新的严重性级别（中度、高危或严重）的漏洞。严重级别低于选定值的漏洞不被修复。

如果禁用该选项，更新修复所有漏洞，无论它们的严重级别是什么。

默认情况下已禁用该选项。

- 通过与所选漏洞的建议定义的更新类型相同的更新来修复漏洞的规则（仅适用于 Microsoft 软件漏洞）
- 修复所选供应商的应用程序中的漏洞的规则（仅适用于第三方软件漏洞）
- 修复所选应用程序的所有版本中的漏洞的规则（仅适用于第三方软件漏洞）
- 修复所选漏洞的规则
- [批准修复该漏洞的更新](#)

所选更新将被批准安装。如果一些应用的更新安装规则仅允许安装批准的更新，启用该选项。

默认情况下已禁用该选项。

c. 单击“添加”按钮。

如果选择启动任务，则可以关闭向导。该任务将在后台模式下完成。不需要进一步操作。

如果您选择了将规则添加到现有任务，则会打开任务属性窗口。新规则已添加到任务属性中。您可以查看或修改规则或其他任务设置。单击“保存”按钮以保存更改。

如果选择创建任务，则继续在“添加任务向导”中[创建任务](#)。您在漏洞修复向导中添加的新规则将显示在添加任务向导中。完成向导后，“[安装必需的更新和修复漏洞](#)”任务将添加到任务列表中。

创建“修复漏洞”任务

[修复漏洞](#)任务允许您修复运行 Windows 的受管理设备上的软件漏洞。您可以修复第三方软件（包括 Microsoft 软件）中的软件漏洞。

如果您没有[“漏洞和补丁管理”授权许可](#)，则无法创建“[修复漏洞](#)”类型的新任务。要修复新漏洞，您可以将其添加到现有的[修复漏洞](#)任务中。我们建议您使用“[安装所需更新并修复漏洞](#)”任务而不是“[修复漏洞](#)”任务。“[安装所需更新并修复漏洞](#)”任务让您能够根据您定义的[规则](#)自动安装多个更新和修复多个漏洞。

在受管理设备上更新第三方应用程序或修复第三方应用程序中的漏洞时，可能需要用户交互。例如，如果第三方应用程序当前处于打开状态，则系统可能会提示用户将其关闭。

要创建“修复漏洞”任务：

1. 在主菜单中，转到设备 → 任务。

2. 单击“添加”。

“添加任务向导”启动。使用下一步按钮进行向导。

3. 对于 Kaspersky Security Center 应用程序，选择“修复漏洞”任务类型。

4. 指定您正创建的任务的名称。

任务名称不能包含多于 100 个字符并且不能包括任何特殊字符（* < > - _ ? : \ | ）。

5. 选择要将任务分配到的设备。

6. 单击“添加”按钮。

漏洞列表打开。

7. 选择要修复的漏洞，然后单击“确定”。

Microsoft 软件漏洞通常具有建议的修复程序。无需其他操作。对于其他供应商的软件中的漏洞，您首先需要为要修复的每个漏洞指定用户修复程序。然后，您将能够将它们添加到修复漏洞任务。

8. 指定操作系统重新启动设置：

- [不重启设备](#)

客户端设备在操作后不被自动重启。要完成操作，您必须重启设备(例如，手动或通过设备管理任务)。所需重启的信息被保存在任务结果和设备状态。该选项适用于在需要持续操作的服务器和其他设备上的任务。

- [重启设备](#)

如果完成安装需要重启，客户端设备总是被自动重启。该选项适用于允许中断操作(关机或重启)的设备上的任务。

- [提示用户操作](#)

客户端设备屏幕上将显示重启提醒，提示用户手动重启设备。可以为该选项定义一些高级设置：用户消息文本、消息显示频率以及强制重启（不需要用户确认）的时间间隔。该选项适用于用户必须可以选择最方便的时间进行重启的工作站。

默认情况下已选定该选项。

- [重复提示间隔\(分钟\)](#)

如果启用该选项，应用程序以指定频率提示用户重启操作系统。

默认情况下已启用该选项。默认时间间隔为 5 分钟。可用值介于 1 和 1440 分钟之间。

如果禁用该选项，提示仅显示一次。

- [在该时间后重启\(分钟\)](#)

提示用户之后，应用程序在指定时间间隔后强制操作系统重启。
默认情况下已启用该选项。默认延时是 30 分钟。可用值介于 1 和 1440 分钟之间。

- [强行关闭锁定会话中的应用程序](#)

运行应用程序可能会阻止客户端设备重启。例如，如果文档在文档处理应用程序中被编辑且未被保存，则应用程序不允许设备重启。

如果启用该选项，锁定设备上的此类应用程序在设备重启前被强制关闭。结果，用户可能丢失他们未保存的更改。

如果禁用该选项，锁定设备不被重启。该设备上的任务状态显示设备需要重启。用户必须手动关闭所有运行在锁定设备上的应用程序并重启这些设备。

默认情况下已禁用该选项。

9. 指定账户设置：

- [默认账户](#)

在与执行该任务的应用程序相同的账户下运行该任务。
默认情况下已选定该选项。

- [指定账户](#)

填写“账户”和“密码”字段以指定用于运行任务的账户的详细信息。该账户必须具有足够的权限才能执行此任务。

- [账户](#)

运行该任务的账户。

- [密码](#)

任务运行时使用的账户的密码。

10. 如果要修改默认任务设置，请启用“完成任务创建”页面上的“创建完成时打开任务详情”选项。如果您不启用该选项，任务使用默认设置创建。您可以稍后随时修改默认设置。

11. 单击“完成”按钮。

任务被创建并显示在任务列表。

12. 点击创建的任务的名称以打开任务属性窗口。

13. 在任务属性窗口中，根据需要指定[常规任务设置](#)。

14. 单击“保存”按钮。

任务被创建和配置。

创建“安装所需更新并修复漏洞”任务

“安装所需更新并修复漏洞”任务仅在[“漏洞和补丁管理”授权许可](#)下可用。

安装所需更新并修复漏洞任务用于更新和修复在受管理设备上安装的第三方软件（包括 Microsoft 软件）中的漏洞。通过此任务，您可以根据某些规则安装多个更新并修复多个漏洞。

要使用“安装所需更新并修复漏洞”任务安装更新或修复漏洞，可以执行以下任一操作：

- 运行[更新安装向导](#)或[漏洞修复向导](#)。
- 创建“安装所需更新并修复漏洞”任务。
- 向现有的“安装所需更新并修复漏洞”任务[添加更新安装规则](#)。

要创建“安装所需更新并修复漏洞”任务：

1. 在主菜单中，转到设备 → 任务。
2. 单击“添加”。
“添加任务向导”启动。遵照向导的说明。
3. 对于 Kaspersky Security Center 应用程序，选择“安装所需更新并修复漏洞”任务类型。
4. 指定您正创建的任务的名称。任务名称不能包含多于 100 个字符并且不能包括任何特殊字符（* < > _ ? : \ | ）。
5. 选择要将任务分配到的设备。
6. 指定[更新安装规则](#)，然后指定以下设置：

- [在设备重启或关闭时开始安装](#) 

如果启用该选项，更新在设备被重启或关闭时安装。否则，更新根据计划安装。
如果安装更新可能影响设备性能则使用该选项。
默认情况下已禁用该选项。

- [安装所需的常规系统组件](#) 

如果启用该选项，在安装更新之前，应用程序自动安装所需的所有常规系统组件（先决条件）。例如，这些先决条件可以是操作系统更新。
如果禁用该选项，您可能必须手动安装先决条件。
默认情况下已禁用该选项。

- [更新过程中允许安装新应用程序版本](#) 

如果启用该选项，如果更新导致软件应用程序新版本的安装，更新将被允许。

如果禁用该选项，软件不被升级。您可以稍后手动或通过其他任务安装软件的新版本。例如，如果公司基础架构不被新软件版本支持，或者如果您想要在测试基础架构中检查升级，您可能使用该选项。

默认情况下已启用该选项。

升级应用程序可能导致安装在客户端设备上的独立应用程序功能异常。

- [下载更新到设备而不安装](#)

如果启用该选项，应用程序下载更新到设备但是不自动安装它们。您可以稍后手动安装下载的更新。

Microsoft 更新被下载到系统 Windows 存储。第三方应用程序更新（由非 Kaspersky 和 Microsoft 软件供应商开发的应用程序）将会下载到“更新下载文件夹”字段中指定的文件夹中。

如果禁用该选项，更新被自动安装到设备。

默认情况下已禁用该选项。

- [更新下载文件夹](#)

该文件夹用于下载第三方应用程序（由非 Kaspersky 和 Microsoft 软件供应商制作的应用程序）更新。

- [启用高级诊断](#)

如果启用该功能，即便跟踪在 Kaspersky Security Center 远程诊断实用程序中对网络代理禁用，网络代理也写入跟踪。跟踪轮流写入两个文件中；两个文件的总大小由“高级诊断文件的最大大小，MB”值决定。当两个文件都满时，网络代理再次开始写入它们。带有跟踪的文件存储在 %WINDIR%\Temp 文件夹。这些文件在[远程诊断实用程序](#)中可以被访问，您可以在那里下载或删除它们。

如果禁用该功能，网络代理根据 Kaspersky Security Center 远程诊断实用程序中的设置写入跟踪。没有附加跟踪被写入。

当创建任务时，您不必启用高级诊断。例如，如果某个任务在一些设备上失败并且您希望在另一个任务运行期间获取额外信息，您可能希望稍后使用该功能。

默认情况下已禁用该选项。

- [高级诊断文件的最大大小，MB](#)

默认值是 100 MB，可用值介于 1MB 和 2048 MB 之间。当您所发送的高级诊断文件信息不足以定位问题时，您可能被 Kaspersky 技术支持专家要求更改默认值。

7. 指定操作系统重新启动设置：

- [不重启设备](#)

客户端设备在操作后不被自动重启。要完成操作，您必须重启设备(例如，手动或通过设备管理任务)。所需重启的信息被保存在任务结果和设备状态。该选项适用于在需要持续操作的服务器和其他设备上的任务。

- [重启设备](#)

如果完成安装需要重启，客户端设备总是被自动重启。该选项适用于允许中断操作(关机或重启)的设备上的任务。

- [提示用户操作](#)

客户端设备屏幕上将显示重启提醒，提示用户手动重启设备。可以为该选项定义一些高级设置：用户消息文本、消息显示频率以及强制重启（不需要用户确认）的时间间隔。该选项适用于用户必须可以选择最方便的时间进行重启的工作站。

默认情况下已选定该选项。

- [重复提示间隔\(分钟\)](#)

如果启用该选项，应用程序以指定频率提示用户重启操作系统。

默认情况下已启用该选项。默认时间间隔为 5 分钟。可用值介于 1 和 1440 分钟之间。

如果禁用该选项，提示仅显示一次。

- [在该时间后重启\(分钟\)](#)

提示用户之后，应用程序在指定时间间隔后强制操作系统重启。

默认情况下已启用该选项。默认延时是 30 分钟。可用值介于 1 和 1440 分钟之间。

- [在该时间后强制关闭阻止会话中的应用程序\(分钟\)](#)

用户设备锁定时，程序以强制模式关闭（指定不活动间隔之后自动锁定，或手动锁定）。

如果启用此选项，当输入字段中指定的时间间隔结束后，锁定设备上的应用程序将被强制关闭。

如果禁用此选项，应用程序在锁定的设备上不关闭。

默认情况下已禁用该选项。

8. 如果要修改默认任务设置，请启用“完成任务创建”页面上的“创建完成时打开任务详情”选项。如果您不启用该选项，任务使用默认设置创建。您可以稍后随时修改默认设置。

9. 单击“完成”按钮。

任务被创建并显示在任务列表。

10. 点击创建的任务的名称以打开任务属性窗口。

11. 在任务属性窗口中，根据需要指定[常规任务设置](#)。

12. 单击“保存”按钮。

任务被创建和配置。

如果任务结果包含 0x80240033“Windows 更新代理错误 80240033（“无法下载授权许可条款。”）”错误警告，则可以通过 Windows 注册表解决此问题。

添加更新安装规则

此功能仅在[“漏洞和补丁管理”授权许可](#)下可用。

使用“[安装所需更新并修复漏洞](#)”任务安装软件更新或修复软件漏洞时，您必须指定更新安装规则。这些规则决定要安装的更新和要修复的漏洞。

精确设置取决于您是否添加了所有更新、Windows Update 更新、第三方应用程序（由非 Kaspersky 和 Microsoft 软件供应商制作的应用程序）更新的规则。当添加 Windows Update 更新或第三方应用程序更新的规则时，您可以选择特定的应用程序和您要安装更新的应用程序版本。当添加所有更新的规则时，您可以选择您要安装的特定更新和您要通过安装更新进行修复的漏洞。

您可以通过以下方式添加更新安装规则：

- 通过在创建[新“安装所需更新并修复漏洞”任务](#)时添加规则。
- 通过在现有的“[安装所需更新并修复漏洞](#)”任务的属性窗口的[应用程序设置](#)选项卡中添加规则。
- 通过[更新安装向导](#)或[漏洞修复向导](#)。

要添加所有更新的规则：

1. 单击“添加”按钮。

规则创建向导开始。使用“下一步”按钮进行向导。

2. 在“规则类型”页面上，选择“所有更新的规则”。

3. 在常规标准页面，使用下拉列表指定以下设置：

- [要安装的更新集](#)

选择必须在客户端设备上安装的更新：

- 仅安装批准的更新。这仅安装批准的更新。
- 安装所有更新 (除了拒绝的) 这安装带有 *已批准* 或 *未定义* 批准状态的更新。
- 安装所有更新 (包括拒绝的) 这安装所有更新，无论什么批准状态。警惕选择该选项。例如，如果您想要在测试基础架构中检查一些被拒绝的更新的安装，使用该选项。

- [修复安全级别等于或大于该项的漏洞](#)

有时候，软件更新可能损害用户的软件体验。此种情况下，您可能决定仅安装软件操作的关键更新并跳过其他更新。

如果启用该选项，更新仅修复 Kaspersky 设置的严重级别等于或高于列表中选定的值（中度、高危或严重）的漏洞。严重级别低于选定值的漏洞不被修复。

如果禁用该选项，更新修复所有漏洞，无论它们的严重级别是什么。

默认情况下已禁用该选项。

4. 在更新页面，选择要安装的更新：

- [安装所有适用的更新](#)

安装符合向导“常规标准”页面上指定条件的所有软件更新。默认选择。

- [仅安装列表中的更新](#)

仅安装您从列表中手动选择的软件更新。该列表包含所有可用软件更新。

例如，您可能想要在以下情况下选择特定更新：要在测试环境中检查它们的安装、要仅更新严重应用程序、或者要仅更新特定应用程序。

- [自动安装所选更新安装所需的所有先前应用程序更新](#)

如果在安装所选更新需要时，您同意安装临时应用程序版本，保持该选项被启用。

如果禁用该选项，仅选定的应用程序版本被安装。如果您想直截了当地更新应用程序，而不尝试安装增量版本，请禁用该选项。如果安装所选更新不能安装先前版本的应用程序，应用程序更新失败。

例如，您在设备上安装了应用程序的版本 3，您想更新它到版本 5，但是该应用程序的版本 5 仅可以在版本 4 之上安装。如果启用该选项，软件先安装版本 4，然后安装版本 5。如果禁用该选项，软件更新应用程序失败。

默认情况下已启用该选项。

5. 在漏洞页面，选择将由安装所选更新修复的漏洞：

- [修复所有匹配其他标准的漏洞](#)

修复符合向导“常规标准”页面上指定条件的所有漏洞。默认选择。

- [仅修复列表中的漏洞](#)

仅修复您手动从列表中选择漏洞。列表包含所有检测到的漏洞。

例如，您可能想要在以下情况下选择特定漏洞：要在测试环境中检查它们的修复、要仅修复严重应用程序中的漏洞、或者要仅修复特定应用程序中的漏洞。

6. 在“名称”页面，指定您正在添加的规则的名称。您可以稍后在所创建任务的属性窗口的设置区域更改该名称。

规则创建向导完成操作后，新规则将添加，并显示在添加任务向导或任务属性的规则列表中。

要添加 Windows Update 更新的新规则：

1. 单击“添加”按钮。

规则创建向导开始。使用“下一步”按钮进行向导。

2. 在“规则类型”页面上，选择“Windows 更新的规则”。

3. 在常规标准页面，指定以下设置：

- [要安装的更新集](#)

选择必须在客户端设备上安装的更新：

- 仅安装批准的更新。这仅安装批准的更新。
- 安装所有更新 (除了拒绝的) 这安装带有 *已批准* 或 *未定义* 批准状态的更新。
- 安装所有更新 (包括拒绝的) 这安装所有更新，无论什么批准状态。警惕选择该选项。例如，如果您想要在测试基础架构中检查一些被拒绝的更新的安装，使用该选项。

• [修复安全级别等于或大于该项目的漏洞](#)

有时候，软件更新可能损害用户的软件体验。此种情况下，您可能决定仅安装软件操作的关键更新并跳过其他更新。

如果启用该选项，更新仅修复 Kaspersky 设置的严重级别等于或高于列表中选定的值（中度、高危或严重）的漏洞。严重级别低于选定值的漏洞不被修复。

如果禁用该选项，更新修复所有漏洞，无论它们的严重级别是什么。

默认情况下已禁用该选项。

• [修复 MSRC 安全级别等于或大于该项目的漏洞](#)

有时候，软件更新可能损害用户的软件体验。此种情况下，您可能决定仅安装软件操作的关键更新并跳过其他更新。

如果启用该选项，更新仅修复 Microsoft Security Response Center (MSRC) 设置的严重级别等于或高于列表中选定的值（低、中度、高危或严重）的漏洞。严重级别低于选定值的漏洞不被修复。

如果禁用该选项，更新修复所有漏洞，无论它们的严重级别是什么。

默认情况下已禁用该选项。

4. 在应用程序页面，选择您要安装更新的应用程序和应用程序版本。默认情况下选定所有应用程序。
5. 在更新类别页面，选择要安装的更新类别。这些类别与 Microsoft Update Catalog 中的类别相同。默认情况下选定所有类别。
6. 在“名称”页面，指定您正在添加的规则的名称。您可以稍后在所创建任务的属性窗口的设置区域更改该名称。

规则创建向导完成操作后，新规则将添加，并显示在添加任务向导或任务属性的规则列表中。

要添加第三方应用程序更新的新规则：

1. 单击“添加”按钮。

规则创建向导开始。使用“下一步”按钮进行向导。

2. 在“规则类型”页面上，选择“第三方更新的规则”。

3. 在常规标准页面，指定以下设置：

- [要安装的更新集](#)

选择必须在客户端设备上安装的更新：

- 仅安装批准的更新。这仅安装批准的更新。
- 安装所有更新 (除了拒绝的) 这安装带有 *已批准* 或 *未定义* 批准状态的更新。
- 安装所有更新 (包括拒绝的) 这安装所有更新，无论什么批准状态。警惕选择该选项。例如，如果您想要在测试基础架构中检查一些被拒绝的更新的安装，使用该选项。

- [修复安全级别等于或大于该项目的漏洞](#) 

有时候，软件更新可能损害用户的软件体验。此种情况下，您可能决定仅安装软件操作的关键更新并跳过其他更新。

如果启用该选项，更新仅修复 Kaspersky 设置的严重级别等于或高于列表中选定的值（中度、高危或严重）的漏洞。严重级别低于选定值的漏洞不被修复。

如果禁用该选项，更新修复所有漏洞，无论它们的严重级别是什么。

默认情况下已禁用该选项。

4. 在应用程序页面，选择您要安装更新的应用程序和应用程序版本。默认情况下选定所有应用程序。
5. 在“名称”页面，指定您正在添加的规则的名称。您可以稍后在所创建任务的属性窗口的“设置”区域更改该名称。

规则创建向导完成操作后，新规则将添加，并显示在添加任务向导或任务属性的规则列表中。

为第三方软件中的漏洞选择用户修补程序

要使用“*修复漏洞*”任务，您必须手动指定软件更新以修复任务设置中列出的第三方软件中的漏洞。“*修复漏洞*”任务使用针对 Microsoft 软件的建议修补程序以及针对其他第三方软件的用户修补程序。*用户修补程序*是软件更新，用于修复管理员手动指定的漏洞。

要为第三方软件中的漏洞选择用户修补程序，请执行以下操作：

1. 在“操作”选项卡上的“补丁管理”下拉列表中，选择“软件漏洞”。

该页面显示在客户端设备上检测到的软件漏洞列表。

2. 在软件漏洞列表中，单击带有要为其指定用户修复的软件漏洞名称的链接。

漏洞的属性窗口打开。

3. 在左侧窗格中，选择“用户修复和其他修复”区域。

将显示所选软件漏洞的用户修复列表。

4. 单击添加。

此时将显示可用安装包的列表。显示的安装包列表对应于“操作”→“存储库”→“安装包”列表。如果尚未创建包含针对所选漏洞用户修补程序的安装包，则可以立即通过启动“新安装包向导”来创建该包。

5. 选择一个或多个安装包，其中包含针对第三方软件漏洞的一个或多个用户修补程序。

6. 点击保存。

系统会指定包含软件漏洞用户修补程序的安装包。启动“[修复漏洞](#)”任务后，将安装安装包并修复软件漏洞。

查看有关在所有受管理设备上检测到的软件漏洞的信息

在[扫描受管理设备上的软件是否存在漏洞](#)之后，您可以查看在所有受管理设备上检测到的软件漏洞列表。

要查看在所有受管理设备上检测到的软件漏洞列表，

在“操作”选项卡上的“补丁管理”下拉列表中，选择“软件漏洞”。

该页面显示在客户端设备上检测到的软件漏洞列表。

您还可以[生成和查看漏洞报告](#)。

您可以指定一个过滤器以查看软件漏洞列表。单击软件漏洞列表右上角的“过滤器”图标 () 以管理过滤器。您也可以从软件漏洞列表上方的“预设过滤器”下拉列表选择一个预设过滤器。

您可以获取列表中任何漏洞的详细信息。

要获取有关软件漏洞的信息：

在软件漏洞列表中，单击带有漏洞名称的链接。

软件漏洞的属性窗口打开。

查看有关在选定受管理设备上检测到的软件漏洞的信息

您可以查看有关在选定的运行 Windows 的受管理设备上检测到的软件漏洞的信息。

要查看在选定受管理设备上检测到的软件漏洞列表：

1. 在主菜单中，转到设备 → 受管理设备。
将显示受管理设备列表。
2. 在受管理设备列表中，单击含有要查看在其中检测到的软件漏洞的设备的名称的链接。
将显示所选设备的属性窗口。
3. 在所选设备的属性窗口中，选择“高级”选项卡。
4. 在左侧窗格中，选择“软件漏洞”区域。
如果您只想查看可以修复的软件漏洞，请选中“仅显示可以被修复的漏洞”选项。

将显示在选定受管理设备上检测到的软件漏洞列表。

要查看所选软件漏洞的属性，

在软件漏洞列表中单击带有软件漏洞名称的链接。

将显示所选软件漏洞的属性窗口。

查看受管理设备上的漏洞统计信息

您可以查看受管理设备上每个软件漏洞的统计信息。统计信息以图表形式展示。图表将显示具有以下状态的设备数量：

- **忽略：** <设备数>。如果您在漏洞属性中手动设置了忽略漏洞的选项，则分配此状态。
- **已修复：** <设备数>。如果修复漏洞的任务成功完成，则分配此状态。
- **计划修复：** <设备数>。如果已创建修复漏洞的任务但该任务尚未执行，则分配此状态。
- **应用补丁：** <设备数>。如果您手动选择了软件更新以修复漏洞，但此软件更新尚未修复漏洞，则分配此状态。
- **需要修复：** <设备数>。如果仅在部分受管理设备修复了漏洞，并且需要在其余受管理设备进行修复，则分配此状态。

要查看受管理设备上的漏洞统计信息，请执行以下操作：

1. 在“操作”选项卡上的“补丁管理”下拉列表中，选择“软件漏洞”。
该页面显示受管理设备上检测到的应用程序漏洞的列表。
2. 选中所需漏洞旁边的复选框。
3. 单击“设备漏洞统计信息”按钮。

将显示漏洞状态图。单击一种状态将打开漏洞处于选定状态的设备列表。

将软件漏洞列表导出到文件

您可以将显示的漏洞列表导出到 CSV 或 TXT 文件。例如，您可以将这些文件发送给信息安全经理或出于统计目的存储它们。

要将在所有受管理设备上检测到的软件漏洞列表导出到文本文件：

1. 在“操作”选项卡上的“补丁管理”下拉列表中，选择“软件漏洞”。
该页面显示受管理设备上检测到的应用程序漏洞的列表。
2. 单击“将行导出到 txt 文件”或“将行导出到 csv 文件”按钮，具体取决于所需导出格式。

包含软件漏洞列表的文件将下载到您当时使用的设备上。

要将在选定受管理设备上检测到的软件漏洞列表导出到文本文件：

1. [打开在选定受管理设备上检测到的软件漏洞列表。](#)
2. 选择要导出的软件漏洞。

如果要导出在受管理设备上检测到的软件漏洞的完整列表，请跳过此步骤。

如果要导出在受管理设备上检测到的软件漏洞的完整列表，则仅导出当前页面上显示的漏洞。

3. 单击“将行导出到 **txt** 文件”或“将行导出到 **csv** 文件”按钮，具体取决于所需导出格式。

包含在选定受管理设备上检测到的软件漏洞列表的文件将下载到您当时正在使用的设备上。

忽略软件漏洞

您可以忽略要修复的软件漏洞。忽略软件漏洞的原因可能有如下几点：

- 您认为该软件漏洞对您的组织不严重。
- 您了解该软件漏洞修补程序可能会破坏与需要该漏洞修补程序的软件相关的数据。
- 您可以确定该软件漏洞对组织的网络没有危险，因为您使用其他措施来保护受管理设备。

您可以忽略所有受管理设备上或仅选定受管理设备上的软件漏洞。

要忽略所有受管理设备上的软件漏洞，请执行以下操作：

1. 在“操作”选项卡上的“补丁管理”下拉列表中，选择“软件漏洞”。
该页面显示在受管理设备上检测到的软件漏洞列表。
2. 在软件漏洞列表中，单击带有要忽略的软件漏洞名称的链接。
软件漏洞属性窗口将打开。
3. 在“常规”选项卡上，启用“忽略漏洞”选项。
4. 单击“保存”按钮。
软件漏洞属性窗口将关闭。

在所有受管理设备上都会忽略该软件漏洞。

要忽略选定受管理设备上的软件漏洞，请执行以下操作：

1. 在“设备”选项卡上，选择“受管理设备”选项卡。
将显示受管理设备列表。
2. 在受管理设备列表中，单击含有要忽略其中的软件漏洞的设备的名称的链接。
设备属性窗口打开。
3. 在设备属性窗口中，选择“高级”选项卡。
4. 在左侧窗格中，选择“软件漏洞”区域。
将显示在设备上检测到的软件漏洞列表。
5. 在软件漏洞列表中，选择要在选定设备上忽略的漏洞。
软件漏洞属性窗口将打开。

6. 在软件漏洞属性窗口或“常规”选项卡中，启用“忽略漏洞”选项。

7. 单击“保存”按钮。

软件漏洞属性窗口将关闭。

8. 关闭设备属性窗口。

选定设备上的软件漏洞将被忽略。

在完成“修复漏洞”任务或“安装所需更新并修复漏洞”任务后，将无法修复被忽略的软件漏洞。您可以通过过滤器从漏洞列表中排除被忽略的软件漏洞。

管理客户端设备上运行的应用程序

本节介绍与管理客户端设备上运行的应用程序有关的 Kaspersky Security Center 功能。

方案：应用程序管理

您可以管理用户设备上的应用程序启动。您可以允许或阻止应用程序在受管理设备上运行。此功能由“应用程序控制”组件实现。您可以管理 Windows 设备上安装的应用程序。

先决条件

- Kaspersky Security Center 已部署在您的组织中。
- Kaspersky Endpoint Security for Windows 策略已创建并处于活动状态。

阶段

“应用程序控制”使用方案分阶段进行：

① 形成并查看客户端设备上的应用程序列表

此阶段帮助您了解受管理设备上安装了哪些应用程序。您可以查看应用程序列表，并根据组织的安全策略确定要允许和禁止哪些应用程序。限制可能与组织中的信息安全策略有关。如果您非常清楚受管理设备上安装了哪些应用程序，则可以跳过此阶段。

说明：

- 管理控制台：[查看应用程序注册表](#)
- Kaspersky Security Center 13.1 Web Console：[获取并查看客户端设备上安装的应用程序列表](#)

② 形成并查看客户端设备上的可执行文件列表

此阶段帮助您了解在受管理设备上发现了哪些可执行文件。查看可执行文件列表，并将其与允许和禁止的可执行文件列表进行比较。对可执行文件的使用限制可能与组织中的信息安全策略有关。如果您非常清楚受管理设备上安装了哪些可执行文件，则可以跳过此阶段。

说明：

- 管理控制台：[可执行文件清单](#)
- Kaspersky Security Center 13.1 Web Console：[获取并查看客户端设备上存储的可执行文件列表](#)

3 为组织中使用的应用程序创建应用程序类别

分析受管理设备上存储的应用程序和可执行文件的列表。在分析基础上，创建应用程序类别。建议创建一个“工作应用程序”类别，以覆盖组织中使用的所有标准应用程序集。如果不同的用户组在工作中使用不同的应用程序集，则可以为每个用户组创建单独的应用程序类别。

根据创建应用程序类别的条件集，可以创建三种类型的应用程序类别。

说明：

- 管理控制台：[为 Kaspersky Endpoint Security for Windows 策略创建应用程序类别，创建含有手动添加内容的应用程序类别，创建含有自动添加内容的应用程序类别](#)
- Kaspersky Security Center 13.1 Web Console：[创建含有手动添加内容的应用程序类别，创建包含来自选定设备的可执行文件的应用程序类别，创建包含来自选定文件夹的可执行文件的应用程序类别](#)

4 在 Kaspersky Endpoint Security for Windows 策略中配置“应用程序控制”

使用您在上一阶段创建的应用程序类别，在 Kaspersky Endpoint Security for Windows 策略中配置“应用程序控制”组件。

说明：

- 管理控制台：[配置应用程序在客户端设备上的启动管理](#)
- Kaspersky Security Center 13.1 Web Console：[在 Kaspersky Endpoint Security for Windows 策略中配置“应用程序控制”](#)

5 在测试模式下开启“应用程序控制”组件

为确保应用程序控制规则不会阻止用户工作所需的应用程序，建议在创建新规则后启用应用程序控制规则测试并分析其操作。启用测试后，Kaspersky Endpoint Security for Windows 将不会阻止被应用程序控制规则禁止启动的应用程序，而是将有关其启动的通知发送到管理服务器。

测试应用程序控制规则时，建议执行以下操作：

- 确定测试周期。测试周期从几天到两个月不等。
- 检查由测试“应用程序控制”操作生成的事件。

Kaspersky Security Center 13.1 Web Console 操作说明：[在 Kaspersky Endpoint Security for Windows 策略中配置“应用程序控制”组件](#)。遵循此说明并在配置过程中启用“测试模式”选项。

6 更改“应用程序控制”组件的应用程序类别设置

如有必要，请更改“应用程序控制”设置。根据测试结果，您可以将与“应用程序控制”组件事件相关的可执行文件添加到含有手动添加内容的应用程序类别中。

说明：

- 管理控制台：[添加事件相关的可执行文件到应用程序类别](#)
- Kaspersky Security Center 13.1 Web Console：[添加事件相关的可执行文件到应用程序类别](#)

7 在操作模式下应用“应用程序控制”的规则

测试应用程序控制规则并完成应用程序类别的配置后，您可以在操作模式下应用“应用程序控制”的规则。

Kaspersky Security Center 13.1 Web Console 操作说明：[在 Kaspersky Endpoint Security for Windows 策略中配置“应用程序控制”组件](#)。遵循此说明并在配置过程中禁用“测试模式”选项。

8 验证“应用程序控制”配置

确保已完成以下操作：

- 已创建应用程序类别。
- 已使用应用程序类别配置“应用程序控制”。
- 已在操作模式下应用“应用程序控制”的规则。

结果

方案完成后，将控制受管理设备上的应用程序启动。用户只能启动组织中允许的应用程序，而不能启动组织中禁止的应用程序。

有关“应用程序控制”的详细信息，请参阅 [Kaspersky Endpoint Security for Windows 在线帮助](#) 和 [Kaspersky Security for Virtualization Light Agent](#)。

关于应用程序控制

“应用程序控制”组件监控用户启动应用程序的尝试，并使用应用程序控制规则来管理应用程序启动。

“应用程序控制”组件可用于 Kaspersky Endpoint Security for Windows 和 Kaspersky Security for Virtualization Light Agent。本节中的所有说明都介绍适用于 Kaspersky Endpoint Security for Windows 的“应用程序控制”的配置。

其设置与任何应用程序控制规则都不匹配的应用程序的启动由该组件的选定操作模式管理：

- **拒绝列表。** 如果要允许启动除了阻止规则中指定的应用程序外的所有应用程序，则使用该模式。默认情况下选择此模式。
- **允许列表。** 如果要阻止启动除了允许规则中指定的应用程序外的所有应用程序，则使用该模式。

应用程序控制规则通过应用程序类别实现。您创建定义特定条件的应用程序类别。在 Kaspersky Security Center 中，有三种类型的应用程序类别：

- **含有手动添加内容的类别。** 您定义将可执行文件包括在类别中的条件，例如元数据、文件哈希码、文件证书、KL 类别、文件路径。
- **包含来自所选设备的可执行文件的类别。** 您指定自动包含在该类别中的可执行文件所属的设备。
- **包含来自所选文件夹的可执行文件的类别。** 您指定自动包含在该类别中的可执行文件所来自的文件夹。

有关“应用程序控制”的详细信息，请参阅 [Kaspersky Endpoint Security for Windows 在线帮助](#) 和 [Kaspersky Security for Virtualization Light Agent](#)。

获取并查看客户端设备上安装的应用程序列表

Kaspersky Security Center 清查所有安装在 Windows 的受管客户端设备上的软件。

网络代理编辑安装在设备上的应用程序列表，并把该列表传给管理服务器。网络代理从 Windows 注册表自动接收已安装应用程序的信息。

要保存设备资源，网络代理默认在服务启动后 10 分钟便开始接收已安装应用程序的信息。

要查看受管理设备上安装的应用程序列表：

在“操作”→“第三方应用程序”下拉列表中，选择“已安装的应用程序”。

该页面显示受管理设备上安装的应用程序列表。

有关“应用程序控制”的详细信息，请参阅 [Kaspersky Endpoint Security for Windows 在线帮助](#) 和 [Kaspersky Security for Virtualization Light Agent](#)。

获取并查看客户端设备上存储的可执行文件列表

您可以获取受管理设备上存储的可执行文件列表。要清查可执行文件，必须创建清查任务。

清查可执行文件的功能可用于以下应用程序：

- Kaspersky Endpoint Security for Windows
- Kaspersky Endpoint Security for Linux
- Kaspersky Security for Virtualization 4.0 Light Agent 和更高版本

您可以在获取已安装应用程序相关信息的同时减少数据库的负载。为此，我们建议您在安装了一组标准软件的参考设备上运行清单任务。

要在客户端设备上为可执行文件创建清查任务：

1. 在主菜单中，转到 **设备** → **任务**。
将显示任务列表。
2. 单击“添加”按钮。
“[添加任务向导](#)”启动。遵照向导的说明。
3. 在“新任务”页面上的“应用程序”下拉列表中，选择 **Kaspersky Endpoint Security for Windows** 或 **Kaspersky Endpoint Security for Linux**，具体取决于客户端设备的操作系统类型。
4. 在“任务类型”下拉列表中，选择“清单”。
5. 在“完成任务创建”页面，单击“完成”按钮。

添加任务向导完成后，将创建并配置“清单”任务。如果需要，可以更改已创建任务的设置。新创建的任务显示在任务列表中。

关于清查任务的详细说明，请参阅以下帮助：

- [Kaspersky Endpoint Security for Windows 帮助](#)

- [Kaspersky Endpoint Security for Linux 帮助](#)
- [Kaspersky Security for Virtualization Light Agent](#)

执行“清单”任务后，将形成受管理设备上存储的可执行文件列表，您可以查看该列表。

清查过程中，将检测以下格式的可执行文件：MZ、COM、PE、NE、SYS、CMD、BAT、PS1、JS、VBS、REG、MSI、CPL、DLL、JAR 和 HTML。

要查看客户端设备上存储的可执行文件列表：

在“操作”→“第三方应用程序”下拉列表中，选择“可执行文件”。

该页面显示客户端设备上存储的可执行文件列表。

要将受管理设备的可执行文件发送到卡巴斯基：

1. 在主菜单中，转到“操作 → 第三方应用程序 → 可执行文件”。
2. 单击要发送到卡巴斯基的可执行文件的链接。
3. 在打开的窗口中，转到设备部分，然后选中要从其发送可执行文件的受管理设备的复选框。

在发送可执行文件之前，请确保受管理设备与管理服务器有直接连接，方法是选择 [不断开与管理服务器的连接](#) 复选框。

4. 单击“发送到 Kaspersky”按钮。

选定的可执行文件被下载以进一步发送到卡巴斯基。

创建含有手动添加内容的应用程序类别

您可以指定一组条件作为要在组织中允许或阻止启动的可执行文件的模板。在对应于条件的可执行文件的基础上，您可以创建一个应用程序类别，并在“应用程序控制”组件配置中使用该应用程序类别。

要创建含有手动添加内容的应用程序类别：

1. 在“操作”→“第三方应用程序”下拉列表中，选择“应用程序类别”。
将显示含有应用程序类别列表的页面。
2. 单击“添加”按钮。
新类别向导启动。遵照向导的说明。
3. 在向导的“选择策略创建方法”页面上，选择“含有手动添加内容的类别。可执行文件的数据被手动添加到该类别中”选项。
4. 在向导的“条件”页面上，单击“添加”按钮以添加将文件包括在所创建类别中的条件。
5. 在“条件标准”页面上，从列表中选择用于创建类别的规则类型：

- [从KL类别](#)

如果选中此选项，您可以指定 Kaspersky 应用程序类别作为添加应用程序到用户类别的条件。来自指定 Kaspersky 类别的应用程序将被添加到用户应用程序类别。

- [从存储库选择证书](#)

如果选中此选项，则可以指定来自存储空间的证书。已按照指定的证书签名的可执行文件将被添加到用户类别。

- [指定应用程序路径\(支持掩码\)](#)

如果选中此选项，您可以指定包含了要添加到用户应用程序类别的可执行文件的客户端设备上的文件夹。

- [可移动驱动器](#)

如果选中此选项，您可以指定应用程序在其上运行的媒体类型（任意设备或可移动驱动器）。在所选驱动类型上运行的应用程序被添加到用户应用程序类别。

- 哈希、元数据或证书:

- [从可执行文件列表选择](#)

如果选中此选项，可以使用客户端设备上的可执行文件列表来选择可执行文件并将应用程序添加到类别。

- [从已安装应用程序选择](#)

如果选择此选项，将显示应用程序注册表。您可以从注册表中选择应用程序，然后指定以下文件元数据:

- 文件名。
- 文件版本。您可以指定版本的精确值或描述一个条件，例如“高于 5.0”。
- 应用程序名称。
- 应用程序版本。您可以指定版本的精确值或描述一个条件，例如“高于 5.0”。
- 供应商。

- [手动指定](#)

如果选择此选项，您必须指定文件哈希、元数据或证书作为将应用程序添加到用户类别的条件。

文件哈希

取决于您网络设备上安装的安全应用程序版本，您必须为此类别中的文件选择 Kaspersky Security Center 使用的哈希值算法。计算的哈希值信息存储在管理服务数据库。哈希值的存储不显著增加数据库尺寸。

未在 SHA-256 算法中找到漏洞，它被视为现今最可靠的加密功能。Kaspersky Endpoint Security 10 Service Pack 2 for Windows 和更新版本支持 SHA-256 计算。计算 MD5 哈希被所有 Kaspersky Endpoint Security 10 Service Pack 2 for Windows 的早期版本支持。

为该类别中的文件选择任意 Kaspersky Security Center 使用的哈希值算法选项：

- 如果网络上安装的所有安全应用程序实例都是 Kaspersky Endpoint Security 10 Service Pack 2 for Windows 或更高版本，请选中“SHA-256”复选框。对于 Kaspersky Endpoint Security 10 Service Pack 2 for Windows 早期版本，我们不建议您添加根据可执行文件 SHA-256 哈希标准创建的类别。这将导致安全应用程序操作失败。此种情况下，您可以为类别中的文件使用 MD5 加密算法。
- 如果您的网络上安装了 Kaspersky Endpoint Security 10 Service Pack 2 for Windows 之前的任何版本，请选择“MD5 哈希”。您不能添加基于 Kaspersky Endpoint Security 10 Service Pack 2 for Windows 或更高版本的可执行文件的 MD5 校验和标准所创建的类别。此种情况下，您可以为类别中的文件使用 SHA-256 加密算法。
- 如果您网络上的不同设备同时使用早期和更新版本的 Kaspersky Endpoint Security 10，请同时选中“SHA-256”复选框和“MD5 哈希”复选框。

元数据

如果选择此选项，则可以指定文件名、文件版本、供应商形式的文件元数据。元数据将发送到管理服务。包含相同元数据的可执行文件将添加到该应用程序类别。

证书

如果选中此选项，则可以指定来自存储空间的证书。已按照指定的证书签名的可执行文件将被添加到用户类别。

- [从文件或从 MSI 包 / 存档文件夹](#)

如果选中此选框，您可以指定 MSI 安装器文件作为添加应用程序到用户类别的条件。应用程序安装器元数据将被发送到管理服务。与指定的 MSI 安装程序具有相同元数据的应用程序被添加到用户应用程序类别。

所选条件将添加到条件列表中。

您可以根据需要为创建应用程序类别添加任意数量的条件。

6. 在向导的“排除”页面上，单击“添加”按钮以添加将文件从所创建类别中排除的排除条件。

7. 在“条件标准”页面上，从列表中选择规则类型，方式与选择用于类别创建的规则类型相同。

当向导结束时，将创建应用程序类别。它显示在应用程序规则列表中。配置“应用程序控制”时，可以使用已创建的应用程序类别。

有关“应用程序控制”的详细信息，请参阅 [Kaspersky Endpoint Security for Windows 在线帮助](#) 和 [Kaspersky Security for Virtualization Light Agent](#)。

创建包括选定设备中的可执行文件的应用程序类别

您可以将选定设备中的可执行文件用作要允许或阻止的可执行文件的模板。基于选定设备中的可执行文件，您可以创建一个应用程序类别，并在“应用程序控制”组件配置中使用该应用程序类别。

要创建包括选定设备中的可执行文件的应用程序类别：

1. 在“操作”→“第三方应用程序”下拉列表中，选择“应用程序类别”。
将显示含有应用程序类别列表的页面。
2. 单击“添加”按钮。
新类别向导启动。使用“下一步”按钮进行向导。
3. 在向导的“选择策略创建方法”页面上，指定类型名称并选择“包含所选设备上可执行文件的类别。这些可执行文件被自动处理，它们的度量数据被添加到类别中”选项。
4. 单击“添加”。
5. 在打开的窗口中，选择一个或多个设备，其可执行文件将用于创建应用程序类别。
6. 指定下列设置：

- [哈希值计算算法](#)

取决于您网络设备上安装的安全应用程序版本，您必须为此类别中的文件选择 Kaspersky Security Center 使用的哈希值算法。计算的哈希值信息存储在管理服务器数据库。哈希值的存储不显著增加数据库尺寸。

未在 SHA-256 算法中找到漏洞，它被视为现今最可靠的加密功能。Kaspersky Endpoint Security 10 Service Pack 2 for Windows 和更新版本支持 SHA-256 计算。计算 MD5 哈希被所有 Kaspersky Endpoint Security 10 Service Pack 2 for Windows 的早期版本支持。

为该类别中的文件选择任意 Kaspersky Security Center 使用的哈希值算法选项：

- 如果网络上安装的所有安全应用程序实例都是 Kaspersky Endpoint Security 10 Service Pack 2 for Windows 或更高版本，请选中“**SHA-256**”复选框。对于 Kaspersky Endpoint Security 10 Service Pack 2 for Windows 早期版本，我们不建议您添加根据可执行文件 SHA-256 哈希标准创建的类别。这将导致安全应用程序操作失败。此种情况下，您可以为类别中的文件使用 MD5 加密算法。
- 如果您的网络上安装了 Kaspersky Endpoint Security 10 Service Pack 2 for Windows 之前的任何版本，请选择“**MD5 哈希**”。您不能添加基于 Kaspersky Endpoint Security 10 Service Pack 2 for Windows 或更高版本的可执行文件的 MD5 校验和标准所创建的类别。此种情况下，您可以为类别中的文件使用 SHA-256 加密算法。

如果您网络上的不同设备同时使用早期和更新版本的 Kaspersky Endpoint Security 10，请同时选中“**SHA-256**”复选框和“**MD5 哈希**”复选框。

为该类别中的文件计算 **SHA-256**(在 Kaspersky Endpoint Security 10 Service Pack 2 for Windows 或更新版本中支持)复选框被默认选中。

为该类别中的文件计算 **MD5**(在 Kaspersky Endpoint Security 10 Service Pack 2 for Windows 更早版本中支持)复选框被默认清空。

- [与管理服务器存储库同步数据](#)

如果您希望该管理服务定期检查指定文件夹中的更改，则选择此选项。

默认情况下已禁用该选项。

如果启用此选项，请指定检查指定文件夹中的更改的周期（以小时为单位）。默认情况下，扫描间隔为 24 小时。

- [文件类型](#)

在此区域中，可以指定用于创建应用程序类别的文件类型。

所有文件创建类别时会考虑所有文件。默认情况下已选定该选项。

仅应用程序类别之外的文件创建类别时仅考虑应用程序类别之外的文件。

- [文件夹](#)

在此区域中，可以指定选定设备中的哪些文件夹包含用于创建应用程序类别的文件。

所有文件夹创建类别时会考虑所有文件夹。默认情况下已选定该选项。

指定文件夹创建类别时仅考虑指定文件夹。如果选择此选项，则必须指定文件夹的路径。

当向导结束时，将创建应用程序类别。它显示在应用程序规则列表中。配置“应用程序控制”时，可以使用已创建的应用程序类别。

创建包括选定文件夹中的可执行文件的应用程序类别

您可以将选定文件夹中的可执行文件用作要在组织中允许或阻止的可执行文件的标准。在选定文件夹中的可执行文件的基础上，您可以创建一个应用程序类别，并在“应用程序控制”组件配置中使用该应用程序类别。

要创建包括选定文件夹中的可执行文件的应用程序类别：

1. 在“操作”→“第三方应用程序”下拉列表中，选择“应用程序类别”。

将显示含有应用程序类别列表的页面。

2. 单击“添加”按钮。

新类别向导启动。使用“下一步”按钮进行向导。

3. 在向导的“选择策略创建方法”页面上，指定类型名称并选择“包含指定文件夹内可执行文件的类别。复制到指定文件夹的应用程序可执行文件被自动处理，它们的度量数据被添加到类别中”选项。

4. 指定将用于创建应用程序类别的可执行文件所在的文件夹。

5. 定义下列设置：

- [包含动态链接库 \(DLL\) 到该类别](#)

应用程序类别包含动态链接库(DLL 格式的文件), 应用程序控制组件记录系统中运行的此类库的操作。包含 DLL 文件到类别可能降低 Kaspersky Security Center 的性能。

默认情况下已清除该选框。

- **包含脚本数据到该类别**

应用程序类别包含脚本数据, 脚本不被 Web 威胁防护阻止。包含脚本数据到类别可能降低 Kaspersky Security Center 的性能。

默认情况下已清除该选框。

- **哈希值计算算法**: 为该类别中的文件计算 SHA-256(在 Kaspersky Endpoint Security 10 Service Pack 2 for Windows 或更新版本中支持) / 为该类别中的文件计算 MD5(在 Kaspersky Endpoint Security 10 Service Pack 2 for Windows 更早版本中支持)

取决于您网络设备上安装的安全应用程序版本, 您必须为此类别中的文件选择 Kaspersky Security Center 使用的哈希值算法。计算的哈希值信息存储在管理服务器数据库。哈希值的存储不显著增加数据库尺寸。

未在 SHA-256 算法中找到漏洞, 它被视为现今最可靠的加密功能。Kaspersky Endpoint Security 10 Service Pack 2 for Windows 和更新版本支持 SHA-256 计算。计算 MD5 哈希被所有 Kaspersky Endpoint Security 10 Service Pack 2 for Windows 的早期版本支持。

为该类别中的文件选择任意 Kaspersky Security Center 使用的哈希值算法选项:

- 如果网络上安装的所有安全应用程序实例都是 Kaspersky Endpoint Security 10 Service Pack 2 for Windows 或更高版本, 请选中“SHA-256”复选框。对于 Kaspersky Endpoint Security 10 Service Pack 2 for Windows 早期版本, 我们不建议您添加根据可执行文件 SHA-256 哈希标准创建的类别。这将导致安全应用程序操作失败。此种情况下, 您可以为类别中的文件使用 MD5 加密算法。
- 如果您的网络上安装了 Kaspersky Endpoint Security 10 Service Pack 2 for Windows 之前的任何版本, 请选择“MD5 哈希”。您不能添加基于 Kaspersky Endpoint Security 10 Service Pack 2 for Windows 或更高版本的可执行文件的 MD5 校验和标准所创建的类别。此种情况下, 您可以为类别中的文件使用 SHA-256 加密算法。

如果您网络上的不同设备同时使用早期和更新版本的 Kaspersky Endpoint Security 10, 请同时选中“SHA-256”复选框和“MD5 哈希”复选框。

为该类别中的文件计算 SHA-256(在 Kaspersky Endpoint Security 10 Service Pack 2 for Windows 或更新版本中支持)复选框被默认选中。

为该类别中的文件计算 MD5(在 Kaspersky Endpoint Security 10 Service Pack 2 for Windows 更早版本中支持)复选框被默认清空。

- **强制扫描文件夹以查找更改**

如果启用此选项, 应用程序会定期检查“类别内容添加”文件夹的任何变化。您可以在该选框旁的输入字段中指定检查频率(小时)。默认情况下, 强制检查的时间间隔为 24 小时。

如果禁用此选项, 应用程序不会强制检查文件夹。如果文件被修改、添加或删除, 服务器会尝试访问这些文件。

默认情况下已禁用该选项。

当向导结束时, 将创建应用程序类别。它显示在应用程序规则列表中。您可以在“应用程序控制”配置中使用应用程序类别。

有关“应用程序控制”的详细信息，请参阅 [Kaspersky Endpoint Security for Windows 在线帮助](#) 和 [Kaspersky Security for Virtualization Light Agent](#)。

查看应用程序类别列表

您可以查看已配置的应用程序类别列表以及每个应用程序类别的设置。

要查看应用程序类别列表，

在“操作”选项卡上的“第三方应用程序”下拉列表中，选择“应用程序类别”。

将显示含有应用程序类别列表的页面。

要查看应用程序类别的属性，

单击应用程序类别的名称。

将显示应用程序类别的属性窗口。这些属性被分组在几个选项卡上。

在 Kaspersky Endpoint Security for Windows 策略中配置“应用程序控制”

[创建“应用程序控制”类别后](#)，可以在 Kaspersky Endpoint Security for Windows 策略中使用它们配置“应用程序控制”。

要在 Kaspersky Endpoint Security for Windows 策略中配置“应用程序控制”：

1. 在主菜单中，转到设备 → 策略和配置文件。

将显示含有策略列表的页面。

2. 单击“Kaspersky Endpoint Security for Windows”策略。

策略设置窗口打开。

3. 选择“应用程序设置”选项卡、“安全控制”区域、“应用程序控制”子区域。

将显示带“应用程序控制”设置的“应用程序控制”窗口。

4. 对切换按钮进行切换以启用“应用程序控制”选项。

5. 如果要测试“应用程序控制”规则，请对切换按钮进行切换以启用“测试模式”选项。

如果要应用“应用程序控制”规则，请对切换按钮进行切换以禁用“测试模式”选项。

6. 如果您希望 Kaspersky Endpoint Security for Windows 在用户启动应用程序时监控 DLL 模块的加载，请启用“控制 DLL 和驱动程序”选项。

有关模块和加载了模块的应用程序的信息将保存到报告中。

Kaspersky Endpoint Security for Windows 仅监控在选择“控制 DLL 和驱动程序”选项后加载的 DLL 模块和驱动程序。如果您希望 Kaspersky Endpoint Security for Windows 监控所有 DLL 模块和驱动程序，包括在启动 Kaspersky Endpoint Security for Windows 之前加载的 DLL 模块和驱动程序，请在选择“控制 DLL 和驱动程序”选项后重新启动计算机。

7. (可选) 在“消息模板”块中, 更改当应用程序被阻止启动时显示的消息模板以及发送给您的电子邮件模板。
8. 在“应用程序控制模式”块设置中, 选择“拒绝列表”或“允许列表”模式。
默认情况下, 选择“拒绝列表”模式。
9. 单击“规则列表设置”链接。
将打开“拒绝列表和允许列表”窗口, 您可以在其中添加应用程序类别。默认情况下, 如果选择“拒绝列表”模式则选定“拒绝列表”选项卡, 如果选择“允许列表”模式则选定“允许列表”选项卡。
10. 在“拒绝列表和允许列表”窗口中, 单击“添加”按钮。
“应用程序控制规则”窗口将开启。
11. 单击“未定义类别”链接。
将打开“应用程序类别”窗口。
12. 添加您先前创建的应用程序类别。
可以单击“编辑”按钮来编辑已创建类别的设置。
可以单击“添加”按钮来创建新类别。
可以单击“删除”按钮以从列表中删除类别。
13. 完成应用程序类别列表后, 单击“确定”按钮。
“应用程序类别”窗口关闭。
14. 在“应用程序控制规则”窗口的“主题及其权限”区域中, 创建要应用“应用程序控制”规则的用户和用户组列表。
15. 单击“确定”按钮以保存设置并关闭“应用程序控制规则”窗口。
16. 单击“确定”按钮以保存设置并关闭“拒绝列表和允许列表”窗口。
17. 单击“确定”按钮以保存设置并关闭“应用程序控制”窗口。
18. 关闭含有 Kaspersky Endpoint Security for Windows 策略设置的窗口。

“应用程序控制”已配置。策略传播到客户端设备后, 可执行文件的启动将受到管理。

有关“应用程序控制”的详细信息, 请参阅 [Kaspersky Endpoint Security for Windows 在线帮助](#) 和 [Kaspersky Security for Virtualization Light Agent](#)。

添加事件相关的可执行文件到应用程序类别

在 Kaspersky Endpoint Security for Windows 策略中配置“应用程序控制”后, 以下事件将显示在事件列表中:

- 应用程序启动被禁止 (严重事件)。如果已将“应用程序控制”配置为应用规则, 则显示此事件。
- 应用程序启动在测试模式中被禁止 (信息事件)。如果已将“应用程序控制”配置为测试规则, 则显示此事件。
- 给管理员的应用程序启动阻止消息 (警告事件)。如果已将“应用程序控制”配置为应用规则, 并且用户请求访问在启动时被阻止的应用程序, 则会显示此事件。

建议[创建事件分类](#)以查看与“应用程序控制”操作相关的事件。

您可以将与“应用程序控制”事件相关的可执行文件添加到现有应用程序类别或新的应用程序类别。您只能将可执行文件添加到含有手动添加内容的应用程序类别。

要将与“应用程序控制”事件相关的可执行文件添加到应用程序类别：

1. 在主菜单中，转到[监控和报告](#) → [事件分类](#)。

将显示事件分类列表。

2. 选择事件分类以查看与“应用程序控制”相关的事件并[启动此事件分类](#)。

如果尚未创建与“应用程序控制”相关的事件分类，可以选择并启动预定义分类，例如“最近的事件”。

将显示事件列表。

3. 选择要将其相关可执行文件添加到应用程序类别的事件，然后单击“[分配到类别](#)”按钮。

新类别向导启动。使用下一步按钮进行向导。

4. 在向导页面上，指定相关设置：

• 在“对事件相关可执行文件所采取的操作”区域中，选择以下选项之一：

• [添加到新的应用程序类别](#) 

如果要基于事件相关的可执行文件创建新的应用程序类别，则选择此选项。

默认情况下已选定该选项。

如果选择了此选项，请指定新的类别名称。

• [添加到现有应用程序类别](#) 

如果要将事件相关的可执行文件添加到现有应用程序类别，则选择此选项。

默认情况下未选定该选项。

如果选择了此选项，请选择要将可执行文件添加到的含有手动添加内容的应用程序类别。

• 在“规则类型”区域中，选择以下选项之一：

• 添加到包含的规则

• 添加到排除的规则

• 在“用作条件的参数”区域中，选择以下选项之一：

• [证书详情\(或没有证书的文件\)的 SHA-256 哈希](#) 

文件可能使用证书签署。多个文件可能使用相同的证书签署。例如，相同应用程序的不同版本可能使用相同的证书签署，或者相同供应商的多个不同应用程序可能使用相同证书签署。当您选择证书时，应用程序的多个版本或相同供应商的多个应用程序可能组成一个类别。

每个文件都有单独的 SHA-256 哈希。当您选择 SHA-256 哈希时，仅一个对应的文件，例如，定义的应用程序版本，组成类别。

如果您要将可执行文件的证书详情（或者无证书文件的 SHA-256 哈希函数）添加到类别规则，则选择该选项。

默认情况下已选定该选项。

- [证书详情\(没有证书的文件将被跳过\)](#) 

文件可能使用证书签署。多个文件可能使用相同的证书签署。例如，相同应用程序的不同版本可能使用相同的证书签署，或者相同供应商的多个不同应用程序可能使用相同证书签署。当您选择证书时，应用程序的多个版本或相同供应商的多个应用程序可能组成一个类别。

如果您要将可执行文件的证书详情添加到类别规则，则选择该选项。如果可执行文件没有证书，该文件将被跳过。该文件的信息将不被添加到类别。

- [仅 SHA-256 \(没有哈希的文件将被跳过\)](#) 

每个文件都有单独的 SHA-256 哈希。当您选择 SHA-256 哈希时，仅一个对应的文件，例如，定义的应用程序版本，组成类别。

如果您要仅添加可执行文件的 SHA-256 哈希函数详情，则选择该选项。

- [仅 MD5 \(停产模式，仅对 Kaspersky Endpoint Security 10 Service Pack 1 版本\)](#) 

每个文件都有单独的 MD5 哈希。当您选择 MD5 哈希时，仅一个对应的文件，例如，定义的应用程序版本，组成类别。

如果您要仅添加可执行文件的 MD5 哈希函数详情，则选择该选项。MD5 哈希码计算功能被 Kaspersky Endpoint Security 10 Service Pack 1 for Windows 和所有早期版本支持。

5. 单击“确定”。

向导完成后，与“应用程序控制”事件相关的可执行文件将添加到现有应用程序类别或新的应用程序类别。您可以查看您已修改或创建的应用程序类别的设置。

有关“应用程序控制”的详细信息，请参阅 [Kaspersky Endpoint Security for Windows 在线帮助](#)  和 [Kaspersky Security for Virtualization Light Agent](#) .

从 Kaspersky 数据库创建第三方应用程序的安装包

Kaspersky Security Center Web Console 允许您使用 [安装包](#) 执行第三方应用程序的远程安装。此类第三方应用程序包含在专用的 Kaspersky 数据库中。当您首次运行 [将更新下载至管理服务器存储库任务](#) 时，将自动创建此数据库。

要从 Kaspersky 数据库创建第三方应用程序的安装包，请执行以下操作：

1. 在 Kaspersky Security Center Web Console 中，打开“发现和部署 → 部署和分配 → 安装包”。

2. 单击“添加”按钮。
3. 在打开的“新安装包向导”页面上，选择“从 Kaspersky 数据库中选择一个应用程序来创建安装包”选项，然后单击“下一步”。
4. 在打开的应用程序列表中，选择相关应用程序，然后单击“下一步”。
5. 在下拉列表中选择相关的本地化语言，然后单击“下一步”。

仅当应用程序提供多种语言选项时，才显示此步骤。

6. 如果系统提示您接受安装授权许可协议，请在打开的“最终用户授权许可协议”页面上，单击链接以阅读供应商网站上的“授权许可协议”，然后选中“我确认我已完整阅读、理解并接受该最终用户授权许可协议的条款和条件”复选框。
7. 在打开的“新安装包名称”页面上，在“包名称”字段中，输入安装包的名称，然后单击“下一步”。

等待直到新创建的安装包上载到管理服务器。当“新安装包向导”显示消息通知您安装包创建过程成功时，单击“完成”。

新创建的安装包将出现在安装包列表中。您可以在创建或重新配置“*远程安装应用程序*”任务时选择此安装包。

从 Kaspersky 数据库查看和修改第三方应用程序安装包的设置

如果您先前已经[创建 Kaspersky 数据库中列出的任意第三方应用程序安装包](#)，则可以随后查看和修改这些安装包的[设置](#)。

从 Kaspersky 数据库修改第三方应用程序安装包的设置只能在“漏洞和补丁管理”授权许可下进行。

要从 Kaspersky 数据库查看和修改第三方应用程序安装包的设置：

1. 在 Kaspersky Security Center Web Console 中，打开“发现和部署 → 部署和分配 → 安装包”。
2. 在打开的安装包列表中，单击相关安装包的名称。
3. 如有必要，在打开的属性页面上修改设置。
4. 单击“保存”按钮。

您修改的设置将会保存。

从 Kaspersky 数据库设置第三方应用程序的安装包

第三方应用程序安装包的设置在以下选项卡上分组：

默认情况下，仅显示下面列出的部分设置，因此您可以通过单击“过滤器”按钮并从列表中选择相关列名称来添加相应列。

- “常规”选项卡：

- 包含可以手动编辑的安装包名称的输入字段

- [应用程序](#)

为其创建安装包的第三方应用程序的名称。

- [版本](#)

为其创建安装包的第三方应用程序的版本号。

- [大小](#)

第三方安装包的大小 (KB)。

- [创建日期](#)

第三方安装包的创建日期和时间。

- [路径](#)

存储第三方安装包的网络文件夹的路径。

- “安装进程”选项卡：

- [安装所需的常规系统组件](#)

如果启用该选项，在安装更新之前，应用程序自动安装所需的所有常规系统组件（先决条件）。例如，这些先决条件可以是操作系统更新。

如果禁用该选项，您可能必须手动安装先决条件。

默认情况下已禁用该选项。

- 显示更新属性并包含以下列的表：

- [名称](#)

更新名称。

- [描述](#)

更新说明。

- [源](#)

更新的来源，即由 Microsoft 发布还是由其他第三方开发商发布。

- [类型](#)

更新类型，即用于驱动程序还是用于应用程序。

- [类别](#)

针对 Microsoft 更新显示的 Windows Server Update Services (WSUS) 类别（关键更新、定义更新、驱动程序、Feature Pack、安全更新、Service Pack、工具、更新汇总、更新或升级）。

- [根据 MSRC 的重要级别](#)

Microsoft 安全响应中心 (MSRC) 定义的更新重要级别。

- [重要级别](#)

Kaspersky 定义的更新重要级别。

- [补丁重要级别\(对于 Kaspersky 应用程序的补丁\)](#)

补丁的重要级别（如果用于 Kaspersky 应用程序）。

- [文章](#)

知识库中描述更新的文章的标识符 (ID)。

- [公告](#)

描述更新的安全公告的 ID。

- [未指定安装\(新版本\)](#)

显示更新是否具有“未分配安装”状态。

- [要安装的](#)

显示更新是否具有“待安装”状态。

- [正在安装](#)

显示更新是否具有“正在安装”状态。

- [已安装](#)

显示更新是否具有“已安装”状态。

- [失败](#)

显示更新是否具有“失败”状态。

- [需要重新启动](#)

显示更新是否具有“需要重新启动”状态。

- [注册日期](#)

显示注册更新的日期和时间。

- [以交互模式安装](#)

显示更新是否需要在安装过程中与用户交互。

- [已撤销](#)

显示更新的撤销日期和时间。

- [更新批准状态](#)

显示更新是否被批准安装。

- [修订](#)

显示更新的当前修订号。

- [更新 ID](#)

显示更新的 ID。

- [应用程序版本](#)

显示应用程序要更新到的版本号。

- [被替代的](#)

显示可以替代该更新的其他更新。

- [替代](#)

显示该更新可以替代的其他更新。

- [您必须接受授权许可协议的条款](#)

显示更新是否需要接受最终用户授权许可协议 (EULA) 的条款。

- [URL 描述](#)

显示更新供应商的名称。

- [应用程序系列](#)

显示更新所属的应用程序系列的名称。

- [应用程序](#)

显示更新所属的应用程序的名称。

- [本地化语言](#)

显示更新本地化的语言。

- [未指定安装\(新版本\)](#)

显示更新是否具有“未分配安装（新版本）”状态。

- [需要安装的先决条件](#)

显示更新是否具有“需要安装先决条件”状态。

- [下载模式](#)

显示更新下载的模式。

- [是一个补丁](#)

显示更新是否为补丁。

- [未安装](#)

显示更新是否具有“未安装”状态。

- “设置”选项卡，显示在安装过程中用作命令行参数的安装包设置（名称、描述和值）。如果安装包未提供此类设置，则显示相应的消息。您可以修改这些设置的值。

- “修订历史”选项卡，显示安装包版本并包含以下列：

- [修订](#)

显示安装包修订号。

- [时间](#)

显示修订的创建时间。

- [用户](#)

显示创建了修订的用户账户的名称。

- **操作** 

列出修订内对安装包执行的操作。

- **描述** 

显示为修订添加的文本描述。

应用程序标签

该部分描述了应用程序标签，提供了创建和修改它们以及标记第三方应用程序的说明。

关于应用程序标签

Kaspersky Security Center 可让您标记第三方应用程序（非卡巴斯基的软件供应商制作的应用程序）。标签是应用程序标志，可以用于分组或查找应用程序。分配给应用程序的标签可以作为[设备分类](#)中的条件。

例如，您可以创建 [浏览器] 标签并分配其到所有浏览器（例如 Microsoft Internet Explorer、Google Chrome、Mozilla Firefox。）

创建应用程序标签

要创建应用程序标签：

1. 在主菜单中，转到“操作 → 第三方应用程序 → 应用程序标签”。
2. 单击“添加”。
新标签窗口打开。
3. 输入标签名称。
4. 单击“确定”保存更改。

新标签出现在应用程序标签列表。

重命名应用程序标签

要重命名应用程序标签：

1. 在主菜单中，转到“操作 → 第三方应用程序 → 应用程序标签”。

2. 选中要重命名的标签旁边的复选框，然后单击“编辑”。
标签属性窗口打开。
3. 更改标签名称。
4. 单击“确定”保存更改。

更新的标签出现在应用程序标签列表。

分配标签到应用程序

要分配一个或多个标签到一个应用程序：

1. 在主菜单中，转到“操作 → 第三方应用程序 → 已安装的应用程序”。
2. 点击您要分配标签的应用程序名称。
3. 选择“标签”选项卡。

标签显示所有存在于管理服务器的应用程序标签。对于分配到所选应用程序的标签，“分配的标签”列中的复选框处于选中状态。

4. 对于要分配的标签，请选中“分配的标签”列中的复选框。
5. 单击“保存”保存更改。

标签被分配到应用程序。

从应用程序上删除分配的标签

要从应用程序删除一个或多个标签：

1. 在主菜单中，转到“操作 → 第三方应用程序 → 已安装的应用程序”。
2. 点击您要删除标签的应用程序名称。
3. 选择“标签”选项卡。

标签显示所有存在于管理服务器的应用程序标签。对于分配到所选应用程序的标签，“分配的标签”列中的复选框处于选中状态。

4. 对于要删除的标签，请清除“分配的标签”列中的复选框。
5. 单击“保存”保存更改。

标签被从应用程序删除。

已卸载应用程序的标签不被删除。如果您想，您可以[手动删除它们](#)。

删除应用程序标签

要删除应用程序标签：

1. 在主菜单中，转到“操作 → 第三方应用程序 → 应用程序标签”。
2. 在列表中，选择您想要删除的应用程序标签。
3. 单击“删除”按钮。
4. 在打开的窗口中，单击“确定”。

应用程序标签被删除。删除的标签被从其分配的所有应用程序上自动删除。

监控和报告

该部分描述了 Kaspersky Security Center 的监控和报告功能。这些功能给您一个基础架构、保护状态和统计信息的总览。

在 Kaspersky Security Center 部署之后或操作过程中，您可以配置监控和报告功能以适应您的需要。

方案：监控和报告

该部分提供在 Kaspersky Security Center 中配置监控和报告功能的方案。

先决条件

在您部署 Kaspersky Security Center 到组织网络中后，您可以开始监控它并生成其功能报告。

组织网络中的监控和报告分步骤进行：

1 配置设备状态切换

熟悉取决于特定条件的设备状态设置。通过[更改这些设置](#)，您可以更改带有 **严重**或 **警告**重要级别的设备数量。当配置设备状态切换时，确保以下：

- 新设置不与您组织的安全策略信息冲突。
- 您可以及时对您组织网络中的重要安全事件做出反应。

2 配置客户端设备上的事件通知

说明：

[配置客户端设备上的事件通知（通过邮件、SMS 或运行可执行文件）。](#)

3 更改您的安全网络对病毒爆发事件的响应

您可以在[管理服务器属性](#)中更改特定阈值。您还可以创建将被激活的[更严格策略](#)，或者创建将在发生此事件时运行的[任务](#)。

4 对严重、警告、信息通知执行推荐的操作

说明：

[对您的组织网络执行推荐的操作](#)

5 查看您组织网络的安全状态

说明：

- [查看“保护状态”小组件](#)
- [生成并查看保护状态报告](#)
- [生成并查看错误报告](#)

6 定位不被保护的客户端设备

说明：

- [查看“新设备”小组件](#)
- [生成并查看保护部署报告](#)

7 检查客户端设备保护

说明：

- [根据保护状态和威胁统计类别生成并查看报告](#)
- [启动并查看“严重”事件分类](#)

8 评估和限制数据库上的事件负载

受管理应用程序操作相关的事件信息将从客户端设备上传输并记录至管理服务器数据库。要降低管理服务器负载，请评估并限制可以存储在数据库中的最大事件数量。

说明：

- [数据库空间计算](#)
- [限制最大事件数量](#)

9 查看授权许可信息

说明：

- [将“授权许可密钥使用”小组件添加到控制板并查看](#)
- [生成并查看授权许可密钥使用报告](#)

结果

完成方案后，您被通知您组织网络的保护，因此可以为进一步保护计划操作。

关于监控和报告的类型

组织网络的安全事件信息存储在管理服务器数据库。基于事件，Kaspersky Security Center 13.1 Web Console 提供对于您组织网络的以下类型的监控和报告：

- 控制板
- 报告
- 事件分类
- 通知

控制板

控制板通过对信息进行图形显示来允许您监控您组织网络的安全趋势。

报告

报告功能允许您获取您组织网络的详细安全数字信息、保存该信息到文件、通过邮件发送它和打印它。

事件分类

事件分类提供了从管理服务器数据库中选择的指定事件集合的屏幕视图。这些事件集根据以下类别进行分组：

- 按重要级别—严重事件、功能失败、警告和信息事件
- 按时间—最近事件
- 按类型—用户请求和审计事件

您可以基于 Kaspersky Security Center 13.1 Web Console 界面上可以配置的设置创建和查看用户定义的事件分类。

通知

通知提醒您事件并帮助您通过执行推荐操作或您认为适当的操作来加速您对这些事件的响应。

仪表板和小部件

本节包含有关仪表板和仪表板提供的小部件的信息。本节包括有关如何管理小部件和配置小部件设置的说明。

使用控制板

控制板通过对信息进行图形显示来允许您监控您组织网络的安全趋势。

在 Kaspersky Security Center 13.1 Web Console 的“监控和报告”区域中单击“控制板”可打开控制板。

控制板提供可以自定义的部件。您可以选择大量不同的部件，显示为饼图、表格、图表和列表。部件中显示的信息会自动更新，更新周期为一到两分钟。更新间隔根据不同部件而不同。您可以在任意时刻通过设置菜单在部件上手动刷新数据。

默认下，部件包含存储在管理服务器数据库中的所有事件的信息。

Kaspersky Security Center 13.1 Web Console 具有以下类别的默认部件集：

- 保护状态
- 部署
- 更新
- 威胁统计
- 其他

一些部件具有带链接的文本信息。您可以通过点击链接查看详细信息。

当配置控制板时，您可以[添加您需要的部件](#)或[隐藏您不需要的部件](#)，[更改部件的大小或外观](#)，[移动部件](#)以及[更改它们的设置](#)。

添加工具到控制板

要添加工具到控制板：

1. 在主菜单中，转到“[监控和报告](#) → [控制板](#)”。
2. 单击“[添加或还原 Web 小部件](#)”按钮。
3. 在可用工具列表，选择您要添加到控制板的工具。
工具按类别分组。要查看包含在类别中的工具列表，点击类别名称旁边的臂章图标(>)。
4. 单击“[添加](#)”按钮。

所选的工具被添加到控制板结尾。

您现在可以编辑所添加工具的[展示](#)和[参数](#)。

从控制板隐藏工具

要从控制板隐藏工具：

1. 在主菜单中，转到[监控和报告](#) → [控制板](#)。
2. 点击您要隐藏的工具旁边的设置图标 (⚙)。

3. 选择“隐藏 Web 小部件”。
4. 在打开的“警告”窗口中，单击“确定”。

所选工具被隐藏。稍后，您可以再次[添加该工具到控制板](#)。

移动工具到控制板

要移动工具到控制板：

1. 在主菜单中，转到监控和报告 → 控制板。
2. 点击您要移动的工具旁边的设置图标 (⚙)。
3. 选择“移动”。
4. 点击您要移动工具的地方。您仅可以选择其他工具。

所选工具的地方被清扫。

更改部件尺寸或样子

对于显示图表的工具，您可以更改其展示-线条图或线形图。对于一些工具，您可以更改其大小：最小、中度或最大。

要更改工具展示：

1. 在主菜单中，转到监控和报告 → 控制板。
2. 点击您要编辑的小组件旁边的设置图标 (⚙)。
3. 执行以下操作之一：
 - 要显示条形图形式的小组件，请选择“图表类型：线条”。
 - 要显示折线图形式的小组件，请选择“图表类型：线形”。
 - 要更改小组件占用的区域，请选择以下值之一：
 - 最小
 - 最小 (仅线条)
 - 中度 (饼图)
 - 中度 (线条图)
 - 最大

所选工具的展示被更改。

更改部件设置

要更改工具设置：

1. 在主菜单中，转到“**监控和报告** → **控制板**”。
2. 点击您要更改的小组件旁边的“**设置**”图标 (⚙️)。
3. 选择“**显示设置**”。
4. 在打开的工具设置窗口，更改所需的工具设置。
5. 单击“**保存**”保存更改。

所选工具的设置被更改。

设置集合取决于特定工具。以下是一些通用设置：

- **Web 小部件范围**（小部件显示其信息的对象集）—例如，管理组或设备分类。
- **选择任务**（小部件显示其信息的任务）。
- **时间间隔**（在小部件中显示信息的时间间隔）—两个指定日期之间；从指定日期到当前日期；或从当前日期减去指定天数。
- **设置状态为“严重”，如果这些被指定和设置状态为“警告”，如果这些被指定**（确定交通信号灯颜色的规则）。

报告

本节介绍如何使用报告、管理自定义报告模板、使用报告模板生成新报告以及创建报告交付任务。

使用报告

报告功能允许您获取您组织网络的详细安全数字信息、保存该信息到文件、通过邮件发送它和打印它。

在 Kaspersky Security Center 13.1 Web Console 的“**监控和报告**”区域中单击“**报告**”可打开报告。

默认下，报告包含 30 天内的信息。

Kaspersky Security Center 具有以下类别的默认报告集：

- **保护状态**
- **部署**
- **更新**

- 威胁统计
- 其他

您可以[创建自定义报告模板](#)、[编辑报告模板](#)和[删除它们](#)。

您可以基于现有模板[创建报告](#)、[导出报告到文件](#)和[创建报告传送任务](#)。

创建报告模板

要创建报告模板：

1. 在主菜单中，转到“**监控和报告** → **报告**”。
2. 单击“**添加**”。
程序将启动“新报告模板向导”。使用“**下一步**”按钮继续向导。
3. 在向导的第一页，输入报告名称并选择报告类型。
4. 在向导的“**范围**”页面上，选择要基于该报告模板显示其数据到报告的客户端设备集合（管理组、设备分类、所选设备或所有网络设备）。
5. 在向导的“**报告周期**”页面上，指定报告周期。有以下可用值：
 - 在两个指定日期之间
 - 从指定日期到报告创建日期
 - 从报告创建日期减去指定天数，到报告创建日期该页对一些报告可能不显示。
6. 单击“**确定**”关闭向导。
7. 执行以下操作之一：
 - 单击“**保存和运行**”按钮以保存新报告模板并基于其运行报告。
报告模板被保存。报告被生成。
 - 单击“**保存**”按钮保存新报告模板。
报告模板被保存。

您可以使用新模板来生成和查看报告。

查看和编辑报告模板属性

您可以查看和编辑报告模板的基本属性，例如，报告模板名称或显示在报告中的字段。

要查看和编辑报告模板属性：

1. 在主菜单中，转到**监控和报告** → **报告**。
2. 选中您要查看和编辑其属性的报告模板旁边的复选框。
另外，您可以先[生成报告](#)，然后单击“**编辑**”按钮。
3. 单击“**打开报告模板属性**”按钮。
“**编辑报告 <报告名称>**”窗口打开，其中已选择“**常规**”选项卡。
4. 编辑报告模板属性：

- “**常规**”选项卡：

- 报告模板名称
- [显示条目的最大数量](#) 

如果启用该选项，显示在表格中的带有详细报告数据的条目数量不超过指定值。

报告条目首先根据报告模板属性的**字段** → **详细资料字段**区域中指定的规则进行排序，然后仅保存第一个结果条目。带有详细报告数据的表头展示显示的条目数量和匹配其他报告模板设置的可用条目总数。

如果禁用该选项，带有详细报告数据的表显示所有可用条目。我们不建议您禁用该选项。限制显示的报告条目数量降低数据库管理系统 (DBMS) 负载，也降低生成和导出报告的所需时间。一些报告包含太多条目。如果是这样，您可能难于阅读和分析所有。而且，您的设备可能在生成此报告时内存不够，进而您将无法查看报告。

默认情况下已启用该选项。默认值是 1000。

- **组**

单击“**设置**”按钮以更改为其创建报告的客户端设备集合。对于一些报告类型，按钮可能不可用。实际设置取决于创建报告模板时指定的设置。

- **时间间隔**

单击“**设置**”按钮以修改报告周期。对于一些报告类型，按钮可能不可用。有以下可用值：

- 在两个指定日期之间
- 从指定日期到报告创建日期
- 从报告创建日期减去指定天数，到报告创建日期
- [包含来自从属和虚拟管理服务器的数据](#) 

如果启用该选项，报告包含属于创建模板的管理服务器的从属和虚拟管理服务器的信息。

如果您要仅从当前管理服务器查看数据，禁用该选项。

默认情况下已启用该选项。

- [嵌套级别](#) 

报告包含位于当前管理服务器下小于或等于指定嵌套级别的从属和虚拟管理服务器的数据。

默认值是 1。如果您必须从树中位于低级别的从属管理服务器接收信息，您可能要更改该值。

- [数据等待间隔\(分钟\)](#)^②

在生成报告之前，创建报告模板的管理服务器等待从属管理服务器的数据指定分钟数。如果在该时间段后未从从属管理服务器接收到数据，报告依然运行。除了实际数据，报告还显示从缓存获取的数据（如果启用了“缓存从属管理服务器数据”选项），否则为 **N/A**（不可用）。

默认值是 5 分钟。

- [缓存从属管理服务器数据](#)^②

从属管理服务器定期传输数据到创建报告模板的管理服务器。传输的数据存储在缓存。

如果在生成报告时当前管理服务器无法从从属管理服务器接收数据，报告显示从缓存接收的数据。数据传输到缓存的日期也被显示。

启用该选项允许您查看从属管理服务器信息，即便实时数据无法被获取。然而，所显示数据可能过期。

默认情况下已禁用该选项。

- [缓存更新频率\(小时\)](#)^②

从属管理服务器定期传输数据到创建报告模板的管理服务器。您可以指定此时间段（以小时为单位）。如果指定 0 小时，则仅在生成报告时传输数据。

默认值是 0。

- [从从属管理服务器传输详细信息](#)^②

在生成的报告中，带有详细报告数据的表格包含创建报告模板的管理服务器的从属管理服务器的数据。

启用该选项减慢报告生成并增加管理服务器之间的流量。然而，您可以在一个报告中查看所有数据。

除了启用该选项，您可能想分析详细报告数据以检测故障从属管理服务器，然后仅为该故障管理服务器生成相同报告。

默认情况下已禁用该选项。

- “字段”选项卡

选择要显示在报告中的字段，使用“上移”按钮和“下移”按钮更改这些字段的顺序。使用“添加”按钮或“编辑”按钮指定是否报告中的信息必须排序并按照每个字段进行筛选。

在“详细字段过滤器”区域中，还可以单击“转换过滤器”按钮以开始使用扩展过滤格式。通过这种格式可以使用逻辑或运算来组合各个字段中指定的过滤条件。单击该按钮后，“转换过滤器”面板在右侧打开。单击“转换过滤器”按钮以确认转换。您现在可以使用“详细资料字段”区域中的条件来定义转换的过滤器，这些条件通过逻辑或运算进行应用。

将报告转换为支持复杂过滤条件的格式将使该报告与 Kaspersky Security Center 的早期版本（11 及更早版本）不兼容。此外，转换后的报告将不包含运行此类不兼容版本的从属管理服务器的任何数据。

5. 单击“保存”保存更改。

6. 关闭编辑报告<Report name>窗口。

更新的报告模板显示在报告模板列表。

导出报告到文件

您可以导出报告到 XML、HTML 或 PDF 文件。

要导出报告到文件：

1. 在主菜单中，转到**监控和报告** → **报告**。
2. 选择您要导出到文件的报告旁边的复选框。
3. 单击“**导出报告**”按钮。
4. 在打开的窗口的“**名称**”字段中更改报告文件名。默认下，文件名称与所选的报告模板名称一致。
5. 选择报告文件类型：XML、HTML 或 PDF。
6. 单击“**导出报告**”按钮。

所选格式的报告将被下载到您的设备—到您设备的默认文件夹—或您浏览器中打开的**标准另存为**窗口将允许您保存文件到您想要的位置。

报告被保存到文件。

生成和浏览报告

要创建和查看报告，请执行以下操作：

1. 在主菜单中，转到**监控和报告** → **报告**。
2. 单击要用于创建报告的报告模板的名称。

将生成并显示使用所选模板的报告。

将根据为管理服务器设置的本地化集显示报告数据。

该报告将显示下列数据：

- 在“**概要**”选项卡上：
 - 报告名称和类型、简要描述和报告时间段，以及为哪个设备组生成该报告的相关信息。
 - 图表显示最有代表性的报告数据。
 - 带有计算好的报告指示器的加固表格。
- 在“**详细资料**”选项卡上，显示一个包含详细报告数据的表格。

创建报告发送任务

您可以创建传送所选报告的任务。

要创建报告传送任务：

1. 在主菜单中，转到**监控和报告** → **报告**。
2. **【可选】** 选择您要创建报告传送任务的报告模板旁边的复选框。
3. 单击“**新报告传送任务**”按钮。
4. “**添加任务向导**”启动。使用“**下一步**”按钮继续向导。
5. 在向导的第一页，输入任务名称。默认名称是“**传送报告 (<N>)**”，其中 <N> 是任务序号。
6. 在向导的任务设置页面，指定以下设置：
 - a. 要使用任务传送的报告模板。如果您在步骤 2 选择了它们，跳过该步骤。
 - b. 报告格式：HTML、XLS 或 PDF。
 - c. 报告是否使用电子邮件连同邮件通知设置一起发送。
 - d. 报告是否被保存到文件夹，先前在该文件夹中保存的报告是否被覆盖，以及是否使用特定账户访问文件夹（对于共享文件夹）。
7. 如果要在创建任务后修改其他任务设置，请在向导的“**完成任务创建**”页面上启用“**创建完成时打开任务详情**”选项。
8. 单击“**创建**”按钮创建任务并关闭向导。

报告传送任务被创建。如果启用了“**创建完成时打开任务详情**”选项，将打开任务设置窗口。

删除报告模板

要删除一个或几个报告模板：

1. 在主菜单中，转到**监控和报告** → **报告**。
2. 选择您要删除的报告模板旁边的复选框。
3. 单击“**删除**”按钮。
4. 在打开的窗口中，单击“**确定**”以确认您的选择。

所选报告模板被删除。如果这些报告模板被包含在报告传送任务中，它们也被从任务删除。

事件和事件选择

本节提供有关事件和事件选择、Kaspersky Security Center 组件中发生的事件类型以及管理频繁事件阻止的信息。

使用事件分类

事件分类提供了从管理服务数据库中选择的指定事件集合的屏幕视图。这些事件集根据以下类别进行分组：

- 按重要级别—严重事件、功能失败、警告和信息事件
- 按时间—最近事件
- 按类型—用户请求和审计事件

您可以基于 Kaspersky Security Center 13.1 Web Console 界面上可以配置的设置创建和查看用户定义的事件分类。

在 Kaspersky Security Center 13.1 Web Console 的“[监控和报告](#)”区域中单击“[事件分类](#)”可使用事件分类。

默认下，事件分类包含 7 天内的信息。

Kaspersky Security Center 拥有默认的事件分类集：

- 不同重要级别的事件：
 - 严重事件
 - 功能失败
 - 警告
 - 信息消息
- 用户请求（受管理应用程序事件）
- 最近事件（上周）
- [审计事件](#)。

您也可以[创建和配置附加用户定义分类](#)。在用户定义分类中，您可以根据设备属性（设备名称、IP 范围和管理组）、根据事件类型和严重级别、根据应用程序和组件名称、以及根据时间间隔来过滤事件。也可以包含任务结果到搜索范围。您也可以单一搜索字段，可以输入一个词或几个词。所有属性（例如事件名称、描述、组件名称）中包含任意所输入词的事件被显示。

对于预定义和用户定义的分类，您可以限制显示事件的数量或者要搜索的记录的数量。两个选项都影响 Kaspersky Security Center 显示事件所花费的时间。数据库越大，过程越耗时。

您可以执行以下操作：

- [编辑事件分类的属性](#)

- [生成事件分类](#)
- [查看事件分类的详细信息](#)
- [删除事件分类](#)
- [从管理服务器数据库中删除事件](#)

创建事件分类

要创建事件分类，请执行以下操作：

1. 在主菜单中，转到“**监控和报告** → **事件分类**”。
2. 单击“**添加**”。
3. 在打开的“**新事件分类**”窗口中，指定新事件分类的设置。在窗口中重复此操作。
4. 单击“**保存**”保存更改。
确认窗口打开。
5. 要查看事件分类结果，请保持“**转到分类结果**”复选框为选中状态。
6. 单击“**保存**”确认事件分类创建。

如果将“**转到分类结果**”复选框保持选中状态，将显示事件分类结果。否则，新事件分类出现在事件分类列表。

编辑事件分类

要编辑事件分类：

1. 在主菜单中，转到**监控和报告** → **事件分类**。
2. 选中您要编辑的事件分类旁边的复选框。
3. 单击“**属性**”按钮。
事件分类设置窗口打开。
4. 编辑事件分类属性。

对于预定义的事件分类，只能编辑以下选项卡上的属性：**常规**（除了分类名称）、**时间**和**访问权限**。

对于用户定义分类，您可以编辑所有属性。

5. 单击“**保存**”保存更改。

编辑的事件分类显示在列表。

查看事件分类列表

要查看事件分类：

1. 在主菜单中，转到监控和报告 → 事件分类。
2. 选择您要启动的事件分类旁边的复选框。
3. 执行以下操作之一：
 - 如果您要在事件分类结果中配置排序，做以下：
 - a. 单击“重新配置排序并开始”按钮。
 - b. 在显示的“重新配置事件分类排序”窗口中，指定排序设置。
 - c. 单击分类的名称。
 - 否则，如果要以事件在管理服务器上的顺序查看事件列表，请单击分类名称。

事件分类结果被显示。

查看事件详情

要查看事件详情：

1. [启动事件分类](#)。
2. 点击所需事件的时间。
“事件属性”窗口将开启。
3. 在显示的窗口中，您可以做以下：
 - 查看关于所选事件的信息
 - 在事件分类结果中转到上一个事件和下一个事件
 - 转到发生事件的设备
 - 转到包含发生事件的设备的管理组
 - 对于任务相关事件，转到任务属性

导出事件到文件

要导出事件到文件：

1. [启动事件分类](#)。
2. 选择所需事件旁边的复选框。
3. 单击“导出到文件”按钮。

所选事件被导出到文件。

从事件查看对象历史

从创建或修改支持[修订管理](#)的对象的事件，您可以切换到对象的修订历史。

要从事件查看对象历史：

1. [启动事件分类](#)。
2. 选择所需事件旁边的复选框。
3. 单击“修订历史”按钮。

对象修订历史被打开。

删除事件

要删除一个或几个事件：

1. [启动事件分类](#)。
2. 选择所需事件旁边的复选框。
3. 单击“删除”按钮。

所选事件被删除且无法恢复。

删除事件分类

您仅可以删除用户定义的事件分类。预定义事件分类无法被删除。

要删除一个或几个事件分类：

1. 在主菜单中，转到[监控和报告](#) → [事件分类](#)。
2. 选择您要删除的事件分类旁边的复选框。
3. 单击“删除”。

4. 在打开的窗口中，单击“确定”。

事件分类被删除。

设置事件存储期限

Kaspersky Security Center 允许您接收受管理设备上安装的管理服务器和 Kaspersky 应用程序在操作期间发生的事件信息。事件信息保存在管理服务器数据库。您可能需要将某些事件存储比默认值指定的时间更长或更短的时间。您可以更改事件存储期限的默认设置。

如果您无意将某些事件存储在管理服务器的数据库中，则可以在管理服务器策略和 Kaspersky 应用程序策略或在管理服务器属性（仅对于管理服务器事件）中禁用相应设置。这将降低数据库中的事件类型数量。

事件的存储期限越长，数据库达到最大值速度越快。但是，事件的存储期限越长，执行监控和报告任务的时间就越长。

要为管理服务器中的事件设置存储期限：

1. 选择“设备”→“策略和配置文件”。

2. 执行以下操作之一：

- 要配置网络代理或受管理 Kaspersky 应用程序的事件存储期限，请单击相应策略的名称。策略属性页面将打开。
- 要配置管理服务器事件，请在屏幕顶部单击所需管理服务器名称旁边的“设置”图标 。如果有管理服务器的策略，则可以改为单击该策略的名称。将打开管理服务器属性页面（或管理服务器策略属性页面）。

3. 选择“事件配置”选项卡。

将显示与“严重”区域有关的事件类型列表。

4. 选择“功能失败”、“警告”或“信息”区域。

5. 在右侧面板中的事件类型列表中，点击您要更改其存储期限的事件的链接。

在打开的窗口的“事件注册”区域中，启用“存储在管理服务器数据库上(天)”选项。

6. 在该开关按钮下面的编辑框中，输入存储事件的天数。

7. 如果您不希望在管理服务器数据库中存储事件，请禁用“存储在管理服务器数据库上(天)”选项。

如果您在管理服务器属性窗口中配置管理服务器事件，并且在 Kaspersky Security Center 管理服务器策略中锁定了事件设置，则无法重新定义事件的存储期限值。

8. 单击“确定”。

策略的属性窗口关闭。

从现在开始，当管理服务器接收并存储选定类型的事件时，它们将具有更改的存储期限。管理服务器不会更改以前接收的事件的存储期限。

事件类型

每个 Kaspersky Security Center 组件都拥有自己的事件类型集。该区域列出出现在 Kaspersky Security Center 管理服务器、网络代理、iOS MDM 服务器和 Exchange 移动设备服务器的事件类型。Kaspersky 应用程序中发生的事件类型不在此区域列出。

事件类型描述的数据结构

对于每个事件类型，它的显示名称、ID、字母码、描述和默认存储期限被提供。

- **事件类型显示名称。** 该文本当您配置事件时和它们发生时被显示在 Kaspersky Security Center 中。
- **事件类型 ID。** 该数码在您使用第三方工具分析事件时使用。
- **事件类型（字母码）。** 该代码用于您使用 Kaspersky Security Center 数据库中提供的公共视图浏览和处理事件时以及事件被导出到 SIEM 系统时。
- **描述。** 该文本包含事件发生的情况以及此种情况下您可以做的事。
- **默认存储期限。** 这是事件存储在管理服务器数据库的天数，显示在管理服务器事件列表中。该时间段之后，事件被删除。如果事件存储期限值是 0，此类事件被检测但不显示在管理服务器事件列表。如果您配置了保存此类事件到操作系统事件日志，您可以在那里找到它们。

您可以更改事件存储期限：

- 管理控制台：[设置事件存储期限](#)
- Kaspersky Security Center 13.1 Web Console：[设置事件存储期限](#)

其他数据可能包含以下字段：

- **Event_id:** : 事件在数据库中的唯一号，被自动生成和分配；不要与事件类型 ID 混淆。
- **Task_id:** : 导致事件（如果有）的任务 ID
- **严重性:** 以下严重级别之一（按严重性升序排列）：
 - 0) 无效的严重级别
 - 1) 信息
 - 2) 警告
 - 3) 错误
 - 4) 严重

管理服务器事件

该部分包含管理服务器相关事件信息。

管理服务器严重事件

下表显示了具有“严重”重要级别的 Kaspersky Security Center 管理服务器事件类型。

事件类型 显示名称	事件 类型 ID	事件类型	描述	默认 存储 期限
已超过授权许可数量限制	4099	KLSRV_EV_LICENSE_CHECK_MORE_110	<p>每天，Kaspersky Security Center 检查是否超过授权许可限制。</p> <p>当管理服务器发现安装在客户端设备上的 Kaspersky 应用程序超过了授权许可限制，以及由单一授权许可覆盖的当前使用的授权许可单元数量超过了该授权许可覆盖的单元总数的 110%，则该类型的事件发生。</p> <p>即便当该事件发生时，客户端设备是被保护的。</p> <p>您可以通过以下方式响应事件：</p> <ul style="list-style-type: none"> 查看受管理设备列表。删除不在使用的设备。 为更多设备提供授权许可（添加有效的激活码或密钥文件到管理服务器）。 <p>Kaspersky Security Center 决定当授权许可限制被超过时生产事件的规则。</p>	180 天
病毒爆发	26 (对于文件威胁防护)	GNRL_EV_VIRUS_OUTBREAK	<p>当短时间内在若干受管理设备上检测到的恶意对象数量超过阈值时，该类型的事件发生。</p> <p>您可以通过以下方式响应事件：</p> <ul style="list-style-type: none"> 您可以在管理服务器属性中配置阈值。 您还可以创建将被激活的更严格策略，或者创建将在发生此事件时运行的任务。 	180 天
病毒爆发	27 (对于邮件威胁防护)	GNRL_EV_VIRUS_OUTBREAK	<p>当短时间内在若干受管理设备上检测到的恶意对象数量超过阈值时，该类型的事件发生。</p> <p>您可以通过以下方式响应事件：</p> <ul style="list-style-type: none"> 您可以在管理服务器属性中配置阈值。 您还可以创建将被激活的更严格策略，或者创建将在发生此事件时运行的任务。 	180 天
病毒爆发	28	GNRL_EV_VIRUS_OUTBREAK	当短时间内在若干受管理设备	180

	(对于防火墙)		<p>上检测到的恶意对象数量超过阈值时，该类型的事件发生。</p> <p>您可以通过以下方式响应事件：</p> <ul style="list-style-type: none"> 您可以在管理服务器属性中配置阈值。 您还可以创建将被激活的更严格策略，或者创建将在发生此事件时运行的任务。 	天
设备已失去管理	4111	KLSRV_HOST_OUT_CONTROL	<p>如果受管理设备在网络中可见，但一定时间未连接到管理服务器，则该类型的事件发生。</p> <p>找到什么阻止了设备上网络代理的正常功能。可能的原因包括网络问题和从设备卸载网络代理。</p>	180天
设备状态是“严重”	4113	KLSRV_HOST_STATUS_CRITICAL	<p>当受管理设备被分配严重状态时，该类型的事件发生。您可以配置设备状态被更改到严重的条件。</p>	180天
密钥文件已被添加到拒绝列表	4124	KLSRV_LICENSE_BLACKLISTED	<p>当 Kaspersky 已将您使用的激活码或密钥文件添加到拒绝列表时，会发生该类型事件。</p> <p>联系技术支持获得更多详情。</p>	180天
受限制功能模式	4130	KLSRV_EV_LICENSE_SRV_LIMITED_MODE	<p>当 Kaspersky Security Center 开始用基本功能操作，没有“漏洞和补丁管理”和“移动设备管理”功能时，该类型的事件发生。</p> <p>以下是事件发生的原因和正确响应：</p> <ul style="list-style-type: none"> 授权许可期限已过期。提供授权许可可以使用 Kaspersky Security Center 的完整功能模式（添加有效的激活码或密钥文件到管理服务器）。 管理服务器管理比授权许可限制更多的设备。从管理服务器的管理组移动设备到其他管理服务器的管理组（如果其他管理服务器的授权许可限制允许）。 	180天
授权许可即将过期	4129	KLSRV_EV_LICENSE_SRV_EXPIRE_SOON	<p>当商业授权许可的失效日期即将到来时，会发生此类事件。</p>	180天

			<p>Kaspersky Security Center 每天检查一次授权许可到期日期是否临近。此类型的事件在授权许可到期之前 30 天、15 天、5 天和 1 天发布。您不能更改天数。如果管理服务器在授权许可到期日之前的指定日期被关闭，则事件直到第二天才发布。</p> <p>当商业授权许可到期时，Kaspersky Security Center 仅提供基本功能。</p> <p>您可以通过以下方式响应事件：</p> <ul style="list-style-type: none"> • 请确保将备用授权许可密钥添加到管理服务器中。 • 如果您使用订阅，请确保续订。如果无限制订阅已在到期日前预付费给服务提供商，则该订阅会自动续订。 	
证书已过期	4132	KLSRV_CERTIFICATE_EXPIRED	<p>当移动设备管理的管理服务器证书过期时，会发生此类事件。</p> <p>您需要更新过期的证书。</p> <p>您可以通过选中证书发行设置中的“如果可能，自动重新发布证书”复选框来配置证书自动更新。</p>	180 天
Kaspersky 软件模块更新已撤销	4142	KLSRV_SEAMLESS_UPDATE_REVOKED	<p>如果无缝更新被 Kaspersky 技术专家撤销（这些更新显示“已撤销”状态），例如它们必须更新到新版本，则会发生该类型事件。该事件涉及 Kaspersky Security Center 补丁，但不涉及受管理 Kaspersky 应用程序的模块。事件提供无缝更新未被安装的原因。</p>	180 天

管理服务器功能失败事件

下表显示了具有“功能失败”重要级别的 Kaspersky Security Center 管理服务器事件类型。

您可以在应用程序策略的“事件配置”选项卡上查看应用程序可以生成的事件的完整列表。对于管理服务器，您还可以在管理服务器属性中查看事件列表。

管理服务器功能失败事件

事件类型显示名称	事件类型 ID	事件类型	描述	默认存储期限
运行时错误	4125	KLSRV_RUNTIME_ERROR	由于未知问题，该类型的事件发生。	180 天

			<p>多数情况下，这些是 DBMS 问题、网络问题和其他软件和硬件问题。</p> <p>事件详情可以在事件描述中找到。</p>	
已授权应用程序组之一的安装已超过限制	4126	KLSRV_INVLICPROD_EXCEEDED	<p>管理服务器定期生成该类型的事件（每小时）。如果您在 Kaspersky Security Center 中管理第三方应用程序的授权许可密钥，并且安装数量超过了第三方应用程序授权许可密钥所设置的限制，则会发生该类型事件。</p> <p>您可以通过以下方式响应事件：</p> <ul style="list-style-type: none"> 查看受管理设备列表。从未使用第三方应用程序的设备上删除该应用程序。 为更多设备使用第三方授权许可。 <p>您可以使用已授权应用程序组的功能 管理第三方应用程序的授权许可密钥。这是一组由满足您所设标准的第三方应用程序组成的授权应用程序群组。</p>	180 天
轮询云段失败	4143	KLSRV_KLCLLOUD_SCAN_ERROR	<p>当管理服务器无法 在云环境中轮询网段时，将发生此类事件。读取事件描述中的详细信息，并相应做出响应。</p>	未存储
将更新复制到指定文件夹失败	4123	KLSRV_UPD_REPL_FAIL	<p>当软件更新被复制到附加共享文件夹时，该类型的事件发生。</p> <p>您可以通过以下方式响应事件：</p> <ul style="list-style-type: none"> 检查用于获取文件夹访问的用户账户是否具有写权限。 检查文件夹的用户名和/或密码是否被更改。 检查互联网连接，因为它可能是事件原因。遵照指示 更新数据库和软件模块。 	180 天
没有剩余硬盘空间	4107	KLSRV_DISK_FULL	<p>当安装管理服务器的设备的硬盘空间不足时，会发生此类事件。</p> <p>释放设备上的磁盘空间。</p>	180 天
共享文件夹不可用	4108	KLSRV_SHARED_FOLDER_UNAVAILABLE	<p>如果 管理服务器共享文件夹 不可用，则该类型的事件发生。</p> <p>您可以通过以下方式响应事件：</p> <ul style="list-style-type: none"> 检查管理服务器(共享文件夹所在位置)是否已开启并可用。 检查文件夹的用户名和/或密码是否被更改。 	180 天

			<ul style="list-style-type: none"> • 检查网络连接。 	
管理服务器数据库不可用	4109	KLSRV_DATABASE_UNAVAILABLE	<p>如果管理服务器数据库不可用则该类型的事件发生。</p> <p>您可以通过以下方式响应事件：</p> <ul style="list-style-type: none"> • 检查安装了 SQL Server 的远程服务器是否可用。 • 查看 DBMS 日志以发现管理服务器数据库不可用的原因。例如，因为维护，安装了 SQL Server 的远程服务器可能不可用。 	180 天
管理服务器数据库空间不足	4110	KLSRV_DATABASE_FULL	<p>当管理服务器数据库没有剩余空间时，该类型的事件发生。</p> <p>当管理服务器的数据库达到其容量，以及当不可能再往数据库记录时，管理服务器不工作。</p> <p>以下是根据您使用的 DBMS，该事件的原因，以及到该事件的正确响应：</p> <ul style="list-style-type: none"> • 您使用 SQL Server Express 版本 DBMS： 在 SQL Server Express 文档中，查看所用版本的数据库大小限制。可能您的管理服务器数据库已超过了数据库大小限制。 限制存储在管理服务器数据库的事件数量。 在管理服务器数据库中有太多由应用程序控制组件发送的事件。您可以更改与管理服务器数据库中的应用程序控制事件存储有关的 Kaspersky Endpoint Security for Windows 策略的设置。 • 您使用 DBMS 而不是 SQL Server Express Edition： 不限制存储在管理服务器数据库的事件数量。 降低存储在管理服务器数据库的事件数量。 在 DBMS 选项 处查看信息。 	180 天

管理服务器警告事件

下表显示了具有“警告”重要级别的 Kaspersky Security Center 管理服务器事件。

您可以在应用程序策略的“事件配置”选项卡上查看应用程序可以生成的事件的完整列表。对于管理服务器，您还可以在管理服务器属性中查看事件列表。

事件类型显示名称	事件类型 ID	事件类型	描述	默认存储期限
已检测到频繁事件		KLSRV_EVENT_SPAM_EVENTS_DETECTED	当管理服务器在受管理设备上检测到频繁发生的事件时，会发生这种类型的事件。请参阅以下部分了解详情： 阻止频繁事件 。	90 天
已超过授权许可数量限制	4098	KLSRV_EV_LICENSE_CHECK_100_110	<p>每天，Kaspersky Security Center 检查是否超过授权许可限制。</p> <p>当管理服务器发现安装在客户端设备上的 Kaspersky 应用程序超过了授权许可限制，以及由单一授权许可覆盖的当前使用的授权许可单元数量达到了该授权许可覆盖的单元总数的 100% 到 110%，则该类型的事件发生。</p> <p>即便当该事件发生时，客户端设备是被保护的。</p> <p>您可以通过以下方式响应事件：</p> <ul style="list-style-type: none"> • 查看受管理设备列表。删除不在使用的设备。 • 为更多设备提供授权许可（添加有效的激活码或密钥文件到管理服务器）。 <p>Kaspersky Security Center 决定当授权许可限制被超过时生产事件的规则。</p>	90 天
设备在网络上已长时间没有活动	4103	KLSRV_EVENT_HOSTS_NOT_VISIBLE	<p>当受管理设备在一段时间内显示出无活动状态时，会发生此类事件。</p> <p>这种情况通常发生在受管理设备已解除授权时。</p> <p>您可以通过以下方式响应事件：</p> <ul style="list-style-type: none"> • 要从受管理设备列表中手动删除该设备。 • 指定时间间隔，设备在网络上已长时间没有活动事件是使用管理控制台或使用 Kaspersky Security Center 13.1 Web Console 创建的。 	90 天

			<ul style="list-style-type: none"> 指定使用管理控制台或使用 Kaspersky Security Center 13.1 Web Console自动将设备自动从组中删除的时间间隔。 	
设备名称冲突	4102	KLSRV_EVENT_HOSTS_CONFLICT	<p>当管理服务器将两台或更多受管理设备视为单台设备时，会发生此类事件。</p> <p>在受管理设备上使用克隆的硬盘驱动器进行软件部署，而没有将参考设备上的网络代理切换到专用磁盘克隆模式时，通常会发生这种情况。</p> <p>为避免此问题，请在克隆此设备的硬盘驱动器之前将参考设备上的网络代理切换到磁盘克隆模式。</p>	90天
设备状态是“警告”	4114	KLSRV_HOST_STATUS_WARNING	<p>当受管理设备被分配警告状态时，该类型的事件发生。您可以配置设备状态被更改到警告的条件。</p>	90天
已授权应用程序组之一的安装即将超过限制	4127	KLSRV_INVLICPROD_FILLED	<p>当已授权应用程序组中包含的第三方应用程序安装数量达到授权许可密钥属性中指定的最大允许值的90%时，将发生此类事件。</p> <p>您可以通过以下方式响应事件：</p> <ul style="list-style-type: none"> 如果某些受管理设备上未使用第三方应用程序，请从这些设备中删除该应用程序。 如果您预计第三方应用程序安装数量将在不久的将来超过允许的最大值，请考虑预先获取更多设备的第三方授权许可。 <p>您可以使用已授权应用程序组的功能管理第三方应用程序的授权许可密钥。</p>	90天
证书已被请求	4133	KLSRV_CERTIFICATE_REQUESTED	<p>当自动重新颁发移动设备管理证书失败时，将发生此类事件。</p> <p>以下是事件的可能原因和对事件的适当响应：</p> <ul style="list-style-type: none"> 对禁用了“如果可能，自动重新发布证书”选项的证书启动自动重新发布。这可能是由于在证 	90天

			<p>书创建过程中发生的错误所致。可能需要手动重新颁发证书。</p> <ul style="list-style-type: none"> • 如果使用与公钥基础结构的集成，则原因可能是用于与 PKI 集成和用于颁发证书的账户缺少 SAM-Account-Name 属性。查看账户属性。 	
证书已删除	4134	KLSRV_CERTIFICATE_REMOVED	<p>当管理员删除了移动设备管理的任何类型的证书（通用、邮件、VPN）时，会发生此类事件。</p> <p>删除证书后，通过此证书连接的移动设备将无法连接到管理服务器。</p> <p>在调查与移动设备管理相关的故障时，此事件可能会有所帮助。</p>	90 天
APNs 证书已过期	4135	KLSRV_APN_CERTIFICATE_EXPIRED	<p>当 APNs 证书过期时，会发生此类事件。</p> <p>您需要手动续订 APNs 证书并将其安装在 iOS MDM 服务器上。</p>	未存储
APNs 证书即将过期	4136	KLSRV_APN_CERTIFICATE_EXPIRES_SOON	<p>当 APNs 证书距离过期不到 14 天时，会发生此类事件。</p> <p>当 APNs 证书过期时，您需要手动续订 APNs 证书并将其安装在 iOS MDM 服务器上。</p> <p>我们建议您在过期日期前安排 APNs 证书续订。</p>	未存储
发送 FCM 消息到移动设备失败	4138	KLSRV_GCM_DEVICE_ERROR	<p>当移动设备管理配置为使用 Google Firebase Messaging (FCM) 连接到具有 Android 操作系统的受管理移动设备，并且 FCM 服务器无法处理从管理服务器收到的某些请求时，会发生此类事件。这意味着某些受管理移动设备不会收到推送通知。</p> <p>读取事件描述详细信息中的 HTTP 代码，并相应做出响应。有关从 FCM 服务器收到的 HTTP 代码以及相关错误的更多信息，请参阅Google Firebase 服务文档（参见“下游消息错误响应代码”一章）。</p>	90 天
发送 FCM 消息到 FCM 服	4139	KLSRV_GCM_HTTP_ERROR	<p>当移动设备管理配置为使用 Google Firebase Messaging (FCM) 连接到具有 Android</p>	90 天

<p>务器时发生 HTTP 错误</p>			<p>操作系统的受管理移动设备，并且 FCM 服务器回复管理服务器请求的 HTTP 代码不是 200（正常）时，会发生此类事件。</p> <p>以下是事件的可能原因和对事件的适当响应：</p> <ul style="list-style-type: none"> • FCM 服务器端出现问题。读取事件描述详细信息中的 HTTP 代码，并相应做出响应。有关从 FCM 服务器收到的 HTTP 代码以及相关错误的更多信息，请参阅 Google Firebase 服务文档（参见“下游消息错误响应代码”一章）。 • 代理服务器端出现问题（如果使用代理服务器）。读取事件详细信息中的 HTTP 代码，并相应做出响应。 	
<p>发送 FCM 消息到 FCM 服务器失败</p>	4140	KLSRV_GCM_GENERAL_ERROR	<p>使用 Google Firebase Cloud Messaging HTTP 协议时，由于管理服务器端发生意外错误，而发生此类事件。</p> <p>读取事件描述中的详细信息，并相应做出响应。</p> <p>如果您自己找不到问题的解决方案，建议与 Kaspersky 技术支持联系。</p>	90 天
<p>硬盘驱动器剩余空间少</p>	4105	KLSRV_NO_SPACE_ON_VOLUMES	<p>当安装管理服务器的设备的硬盘空间不足时，会发生此类事件。</p> <p>释放设备上的磁盘空间。</p>	90 天
<p>管理服务器数据库的剩余空间少</p>	4106	KLSRV_NO_SPACE_IN_DATABASE	<p>如果管理服务器数据库受限制则该类型的事件发生。如果您不纠正情况，管理服务器数据库就将达到其容量且管理服务器将不工作。</p> <p>以下是根据您使用的 DBMS，该事件的原因，以及到该事件的正确响应。</p> <p>您使用 SQL Server Express 版本 DBMS：</p> <ul style="list-style-type: none"> • 在 SQL Server Express 文档中，查看所用版本的数据库大小限制。可能您的管理服务器数据库即将超过数据库大小限制。 	90 天

			<ul style="list-style-type: none"> • 限制存储在管理服务器数据库的事件数量。 • 在管理服务器数据库中有太多由应用程序控制组件发送的事件。您可以更改与管理服务器数据库中的应用程序控制事件存储有关的 Kaspersky Endpoint Security for Windows 策略的设置。您使用 DBMS 而不是 SQL Server Express Edition: • 不限制存储在管理服务器数据库的事件数量 • 降低存储在管理服务器数据库的事件数量 <p>在 DBMS 选项 处查看信息。</p>	
到从属管理服务器的连接已中断	4116	KLSRV_EV_SLAVE_SRV_DISCONNECTED	<p>当与从属管理服务器的连接中断时，会发生此类事件。</p> <p>读取安装了从属管理服务器的设备上的卡巴斯基事件日志，并相应做出响应。</p>	90 天
到主管理服务器的连接已中断	4118	KLSRV_EV_MASTER_SRV_DISCONNECTED	<p>当与管理服务器的连接中断时，会发生此类事件。</p> <p>读取安装了主管理服务器的设备上的卡巴斯基事件日志，并相应做出响应。</p>	90 天
已注册 Kaspersky 软件模块的新更新	4141	KLSRV_SEAMLESS_UPDATE_REGISTERED	<p>当管理服务器为需要批准安装的受管理设备上安装的 Kaspersky 软件注册新更新时，会发生此类事件。</p> <p>使用管理控制台 或 Kaspersky Security Center Web Console 批准或拒绝更新。</p>	90 天
因为已经超过事件限制的数量，已开始从数据库中删除事件	4145	KLSRV_EVP_DB_TRUNCATING	<p>当从管理服务器数据库删除旧事件在 管理服务器数据库达到容量 后开始时，该类型的事件发生。</p> <p>您可以通过以下方式响应事件：</p> <ul style="list-style-type: none"> • 更改存储在管理服务器数据库的事件最大数量 • 降低存储在管理服务器数据库的事件数量 	未存储
因为事件的	4146	KLSRV_EVP_DB_TRUNCATED	<p>当从管理服务器数据库删除</p>	未存

数量已经超过限制，事件已从数据库中删除		旧事件在 管理服务器数据库达到容量 后完成时，该类型的事件发生。 您可以通过以下方式响应事件： <ul style="list-style-type: none"> • 更改允许存储在管理服务器数据库的事件最大数量 • 降低存储在管理服务器数据库的事件数量 	储
---------------------	--	---	---

管理服务器信息事件

下表显示了具有“信息”重要级别的 Kaspersky Security Center 管理服务器事件。

管理服务器信息事件

事件类型显示名称	事件类型 ID	事件类型	默认存储期限	评论
授权许可密钥的 90% 已经使用	4097	KLSRV_EV_LICENSE_CHECK_90	30 天	
已检测到新设备	4100	KLSRV_EVENT_HOSTS_NEW_DETECTED	30 天	
设备已被自动添加到组	4101	KLSRV_EVENT_HOSTS_NEW_REDIRECTED	30 天	
设备已从组中删除：长时间在网络中不活动	4104	KLSRV_INVISIBLE_HOSTS_REMOVED	30 天	
已授权应用程序组之一的安装即将超过限制(已经使用 95% 以上)	4128	KLSRV_INVLICPROD_EXPIRED_SOON	30 天	
找到了要发送至 Kaspersky 以分析的文件	4131	KLSRV_APS_FILE_APPEARED	30 天	
此移动设备上的 FCM 实例 ID 已被更改	4137	KLSRV_GCM_DEVICE_REGID_CHANGED	30 天	
更新已被成功复制到指定文件夹	4122	KLSRV_UPD_REPL_OK	30 天	
到从属管理服务器的连接已建立	4115	KLSRV_EV_SLAVE_SRV_CONNECTED	30 天	
到主管理服务器的连接已建立	4117	KLSRV_EV_MASTER_SRV_CONNECTED	30 天	
数据库已更新	4144	KLSRV_UPD_BASES_UPDATED	30 天	
审计：到管理服务器的连接已建立	4147	KLAUD_EV_SERVERCONNECT	30 天	
审计：对象已修改	4148	KLAUD_EV_OBJECTMODIFY	30 天	该事件追踪以下对象中

				的更改： <ul style="list-style-type: none"> • 管理组 • 安全组 • 用户 • 任务 • 任务 • 策略 • 服务器 • 虚拟服务器
审计：对象状态已修改	4150	KLAUD_EV_TASK_STATE_CHANGED	30天	例如，当任务以错误失败时会发生该事件。
审计：组设置已修改	4149	KLAUD_EV_ADMGROUP_CHANGED	30天	
审计：到管理服务器的连接已终止	4151	KLAUD_EV_SERVERDISCONNECT	30天	
审计：对象属性已被修改	4152	KLAUD_EV_OBJECTPROPMODIFIED	30天	该事件追踪以下属性中的更改： <ul style="list-style-type: none"> • 用户

				<ul style="list-style-type: none"> • 授权许可 • 服务器 • 虚拟服务器
审计：用户许可已被修改	4153	KLAUD_EV_OBJECTACLMODIFIED	30天	

网络代理事件

该部分包含管网络代理相关事件信息。

网络代理功能失败事件

下表显示了具有“功能失败”严重级别 of Kaspersky Security Center 网络代理事件类型。

网络代理功能失败事件

事件类型显示名称	事件类型 ID	事件类型	描述	默认存储期限
更新安装错误	7702	KLNAG_EV_PATCH_INSTALL_ERROR	<p>如果Kaspersky Security Center 组件自动更新和补丁未成功，则该类型的事件发生。事件不包含受管理 Kaspersky 应用程序的更新。</p> <p>阅读事件描述。管理服务器上的 Windows 问题可能是该事件的原因。如果描述提到 Windows 配置的任何问题，解决该问题。</p>	30天
安装第三方软件更新失败	7697	KLNAG_EV_3P_PATCH_INSTALL_ERROR	<p>如果“漏洞和补丁管理”和“移动设备管理”功能正在使用且第三方软件更新未成功，则该类型的事件发生。</p> <p>检查到第三方软件的链接是否合法。阅读事件描述。</p>	30天
安装 Windows Update 更新失败	7717	KLNAG_EV_WUA_INSTALL_ERROR	<p>如果 Windows 更新未成功，则该类型的事件发生。在网络代理策略中配置 Windows 更新。</p> <p>阅读事件描述。在 Microsoft 知识库中查找错误。如果您无法自己解决问题，请联系 Microsoft 技术支持。</p>	30天

网络代理警告事件

下表显示具有“警告”严重级别的 Kaspersky Security Center 网络代理事件。

您可以在应用程序策略的“事件配置”选项卡上查看应用程序可以生成的事件的完整列表。

网络代理警告事件

事件类型显示名称	事件类型 ID	事件类型	默认存储期限
在安装软件模块更新期间返回了警告	7701	KLNAG_EV_PATCH_INSTALL_WARNING	30 天
第三方软件更新安装已完成但存在警告	7696	KLNAG_EV_3P_PATCH_INSTALL_WARNING	30 天
第三方软件更新已延时	7698	KLNAG_EV_3P_PATCH_INSTALL_SLIPPED	30 天
发生了事故	549	GNRL_EV_APP_INCIDENT_OCCURED	30 天
KSN 代理已启动。检查 KSN 可用性失败	7718	KSNPROXY_STARTED_CON_CHK_FAILED	30 天

网络代理信息事件

下表显示具有“信息”严重级别的 Kaspersky Security Center 网络代理事件。

您可以在应用程序策略的“事件配置”选项卡上查看应用程序可以生成的事件的完整列表。

网络代理信息事件

事件类型显示名称	事件类型 ID	事件类型	默认存储期限
软件模块更新已成功安装	7699	KLNAG_EV_PATCH_INSTALLED_SUCCESSFULLY	30 天
软件模块更新安装已启动	7700	KLNAG_EV_PATCH_INSTALL_STARTING	30 天
应用程序已安装	7703	KLNAG_EV_INV_APP_INSTALLED	30 天
应用程序已卸载	7704	KLNAG_EV_INV_APP_UNINSTALLED	30 天
已安装监控的应用程序	7705	KLNAG_EV_INV_OBS_APP_INSTALLED	30 天
已卸载监控的应用程序	7706	KLNAG_EV_INV_OBS_APP_UNINSTALLED	30 天
已安装第三方应用程序	7707	KLNAG_EV_INV_CMPTR_APP_INSTALLED	30 天
已添加新设备	7708	KLNAG_EV_DEVICE_ARRIVAL	30 天
设备已被删除	7709	KLNAG_EV_DEVICE_REMOVE	30 天
已检测到新设备	7710	KLNAG_EV_NAC_DEVICE_DISCOVERED	30 天

设备已被授权	7711	KLNAG_EV_NAC_HOST_AUTHORIZED	30天
Windows 桌面共享：文件已读取	7712	KLUSRLOG_EV_FILE_READ	30天
Windows 桌面共享：文件已修改	7713	KLUSRLOG_EV_FILE_MODIFIED	30天
Windows 桌面共享：应用程序已启动	7714	KLUSRLOG_EV_PROCESS_LAUNCHED	30天
Windows 桌面共享：已启动	7715	KLUSRLOG_EV_WDS_BEGIN	30天
Windows 桌面共享：已停止	7716	KLUSRLOG_EV_WDS_END	30天
第三方软件更新已成功安装	7694	KLNAG_EV_3P_PATCH_INSTALLED_SUCCESSFULLY	30天
第三方软件更新安装已开始	7695	KLNAG_EV_3P_PATCH_INSTALL_STARTING	30天
KSN 代理已启动。KSN 可用性检查已成功完成	7719	KSNPROXY_STARTED_CON_CHK_OK	30天
KSN 代理已停止	7720	KSNPROXY_STOPPED	30天

iOS MDM 服务器事件

该部分包含 iOS MDM 服务器相关事件信息。

iOS MDM 服务器功能失败事件

下表显示具有“功能失败”严重级别的 Kaspersky Security Center iOS MDM 服务器事件。

您可以在应用程序策略的“事件配置”选项卡上查看应用程序可以生成的事件的完整列表。

iOS MDM 服务器功能失败事件

事件类型显示名称	事件类型	默认存储期限
请求配置文件列表失败	配置文件列表_命令_失败	30天
安装配置文件失败	安装配置文件_命令_失败	30天
删除配置文件失败	删除配置文件_命令_失败	30天
请求 provisioning 配置文件列表失败	PROVISIONING 配置文件列表_命令_失败	30天
安装 provisioning 配置文件失败	安装 PROVISIONING 配置文件_命令_失败	30天
删除 provisioning 配置文件失败	删除 PROVISIONING 配置文件_命令_失败	30天
请求数字证书列表失败	证书列表_命令_失败	30天
请求已安装应用程序列表失败	已安装应用程序列表_命令_失败	30天
请求移动设备常规信息失败	设备信息_命令_失败	30天
请求安全信息失败	安全信息_命令_失败	30天

锁定移动设备失败	设备锁_命令_失败	30 天
重置密码失败	清除密码_命令_失败	30 天
从移动设备擦除数据失败	擦除设备_命令_失败	30 天
安装应用失败	安装应用程序_命令_失败	30 天
为应用设置兑换代码失败	应用兑换码_命令_失败	30 天
请求受管理应用列表失败	受管理应用程序列表_命令_失败	30 天
删除受管理应用失败	卸载应用程序_命令_失败	30 天
漫游设置已被拒绝	设置漫游设置_命令_失败	30 天
应用操作中发生错误	产品_失败	30 天
命令结果包含无效数据	畸形_命令	30 天
发送推送通知失败	发送_推送_通知_失败	30 天
发送命令失败	发送_命令_失败	30 天
未找到设备	设备_未_发现	30 天

iOS MDM 服务器警告事件

下表显示具有“警告”严重级别的 Kaspersky Security Center iOS MDM 服务器事件。

您可以在应用程序策略的“事件配置”选项卡上查看应用程序可以生成的事件的完整列表。

iOS MDM 服务器警告事件

事件类型显示名称	事件类型	默认存储期限
检测到连接锁定移动设备的企图	不活动_设备_尝试_已连接	30 天
配置文件已被删除	MDM_配置文件_已_被删除	30 天
检测到重新使用客户端证书的企图	客户端_证书_已_在_使用	30 天
检测到不活动设备	发现_不活动_设备	30 天
兑换代码已请求	需要_兑换_码	30 天
配置文件已被包含到从设备删除的策略	UMDM_配置文件_已_被删除	30 天

iOS MDM 服务器信息事件

下表显示具有“信息”严重级别的 Kaspersky Security Center iOS MDM 服务器事件。

您可以在应用程序策略的“事件配置”选项卡上查看应用程序可以生成的事件的完整列表。

iOS MDM 服务器信息事件

事件类型显示名称	事件类型	默认存储期限
新移动设备已被连接	新_设备_已连接	30 天
配置文件列表已被成功请求	配置文件列表_命令_成功	30 天
配置文件已被成功安装	安装配置文件_命令_成功	30 天
配置文件已被成功删除	删除配置文件_命令_成功	30 天
Provisioning 配置文件列表已被成功请求	PROVISIONING 配置文件列表_命令_成功	30 天

Provisioning 配置文件已被成功安装	安装 PROVISIONING 配置文件_命令_成功	30 天
Provisioning 配置文件已被成功删除	删除 PROVISIONING 配置文件_命令_成功	30 天
数字证书列表已被成功请求	证书列表_命令_成功	30 天
已安装应用程序列表已被成功请求	已安装应用程序列表_命令_成功	30 天
移动设备常规信息已被成功请求	设备信息_命令_成功	30 天
安全信息已被成功请求	安全信息_命令_成功	30 天
移动设备已被成功锁定	设备锁_命令_成功	30 天
密码已被成功重置	清除密码_命令_成功	30 天
数据已被从移动设备成功擦除	擦除设备_命令_成功	30 天
应用已被成功安装	安装应用程序_命令_成功	30 天
兑换代码已为应用成功设置	应用兑换码_命令_成功	30 天
受管理应用列表已被成功请求	受管理应用程序列表_命令_成功	30 天
受管理应用已被成功删除	删除应用程序_命令_成功	30 天
漫游设置已被成功应用	设置漫游设置_命令_成功	30 天

Exchange 移动设备服务器事件

本节包含 Exchange 移动设备服务器相关事件信息。

Exchange 移动设备服务器功能失败事件

下表显示具有“功能失败”严重级别的 Kaspersky Security Center Exchange 移动设备服务器事件。

您可以在应用程序策略的“事件配置”选项卡上查看应用程序可以生成的事件的完整列表。

Exchange 移动设备服务器功能失败事件

事件类型显示名称	事件类型	默认存储期限
从移动设备擦除数据失败	WIPE_FAILED	30 天
无法删除移动设备连接到邮箱的信息	DEVICE_REMOVE_FAILED	30 天
应用 ActiveSync 策略到邮箱失败	POLICY_APPLY_FAILED	30 天
应用程序操作错误	产品_失败	30 天
修改 ActiveSync 功能状态失败	CHANGE_ACTIVE_SYNC_STATE_FAILED	30 天

Exchange 移动设备服务器信息事件

下表显示具有“信息”严重级别的 Kaspersky Security Center Exchange 移动设备服务器事件。

您可以在应用程序策略的“事件配置”选项卡上查看应用程序可以生成的事件的完整列表。

Exchange 移动设备服务器信息事件

事件类型显示名称	事件类型	默认存储期限
新移动设备已被连接	新_设备_已连接	30 天
数据已被从移动设备成功擦除	WIPE_SUCCESSFULL	30 天

阻止频繁事件

本节提供有关管理频繁事件阻止和移除阻止频繁事件的信息。

关于阻止频繁事件

单个或多个受管理设备上安装的受管理应用程序（例如 Kaspersky Endpoint Security for Windows）可以将许多相同类型的事件发送到管理服务器。接收频繁事件可能会使管理服务器数据库超载并覆盖其他事件。当接收的事件总数超过[指定的数据库限制](#)时，管理服务器将开始阻止最频繁的事件。

管理服务器会自动阻止接收频繁事件。您自己不能阻止频繁事件，也不能选择要阻止的事件。

如果要了解某个事件是否被阻止，可以查看通知列表或者检查该事件是否出现在管理服务器属性的“阻止频繁事件”区域中。如果该事件被阻止，可以执行以下操作：

- 如果要防止覆盖数据库，可以[继续阻止](#)接收此类事件。
- 例如，如果要查找将频繁事件发送到管理服务器的原因，可以[解除阻止](#)频繁事件并继续接收此类事件。
- 如果要继续接收频繁事件直到它们被再次阻止，可以将它们从频繁事件的[阻止中移除](#)。

管理频繁事件阻止

管理服务器会阻止自动接收频繁事件，但是您可以解除阻止并继续接收频繁事件。您还可以阻止接收您以前解除阻止的频繁事件。

要管理对频繁事件的阻止：

1. 在主菜单，单击所需的管理服务器名称旁边的“设置”图标 。
管理服务器属性窗口将打开。
2. 在“常规”选项卡上，选择“阻止频繁事件”区域。
3. 在“阻止频繁事件”区域中：
 - 如果要解除阻止接收频繁事件：
 - a. 选择要解除阻止的频繁事件，然后单击“排除”按钮。
 - b. 单击“保存”按钮。
 - 如果要阻止接收频繁事件：
 - a. 选择要阻止的频繁事件，然后单击“阻止”按钮。
 - b. 单击“保存”按钮。

管理服务器将接收未阻止的频繁事件，并且不接收被阻止的频繁事件。

移除对频繁事件的阻止

您可以移除对频繁事件的阻止并开始接收它们，直到管理服务器再次阻止这些频繁事件。

要移除对频繁事件的阻止：

1. 在主菜单，单击所需的管理服务器名称旁边的“设置”图标 (⚙️)。管理服务器属性窗口将打开。
2. 在“常规”选项卡上，选择“阻止频繁事件”区域。
3. 在“阻止频繁事件”区域中，选择要为其移除阻止的频繁事件类型。
4. 单击“从阻止删除”按钮。

该频繁事件将从频繁事件列表中移除。管理服务器将接收此类事件。

通知和设备状态

本节包含有关如何查看通知、配置通知传送、使用设备状态和启用更改设备状态的信息。

使用通知

通知提醒您事件并帮助您通过执行推荐操作或您认为适当的操作来加速您对这些事件的响应。

根据选择的 notification 方法，有以下类型的通知可用：

- 屏幕通知
- 通过 SMS 通知
- 通过电子邮件通知
- 通过可执行文件或脚本通知

屏幕通知

屏幕通知提醒您按照重要级别分组的事件(严重、警告和信息)。

屏幕通知可以有两种状态之一：

- *已查看*。您已对通知执行了推荐操作或您已手动为通知分配了该状态。
- *未查看*。您未对通知执行了推荐操作或您未手动为通知分配了该状态。

默认下，通知列表包含 *未查看* 状态的通知。

您可以通过 [查看屏幕通知](#) 和实时响应它们来监控您的组织网络。

通过电子邮件、SMS 和可执行文件或脚本通知

Kaspersky Security Center 提供通过发送您认为重要的事件的通知来监控您的组织网络。对任意事件，您可以 [配置通过电子邮件、SMS 或运行可执行文件或脚本进行通知](#)。

在通过电子邮件或 SMS 接收通知时，您可以决定您对事件的响应。此响应应该最适合您组织的网络。通过运行可执行文件或脚本，您预定义对事件的响应。您也可以认为运行可执行文件或脚本是对事件的首选响应。可执行文件运行后，您可以采取其他步骤响应事件。

查看屏幕通知

您可以通过三种方式查看屏幕上的通知：

- 在“**监控和报告**”→“**通知**”区域中。这里，您可以查看预定义类别的通知。
- 您可以打开单独的窗口。此种情况下，您可以标记通知为已查看。
- 在“**监控和报告**”→“**控制板**”区域上的“**所选严重级别的通知**”小部件中。在小部件中，可以仅查看处于“**严重**”和“**警告**”重要级别的事件通知。

您可以执行操作，例如，可以响应事件。

要查看预定义类别的通知：

1. 在主菜单中，转到“**监控和报告** → **通知**”。

在左侧面板选择“**所有通知**”类别，在右侧面板显示所有通知。

2. 在左侧面板，选择类别之一：

- **部署**
- **设备**
- **保护**
- **更新**（这包括有关可下载的 Kaspersky 应用程序的通知和有关已下载的反病毒数据库更新的通知）
- **漏洞利用防御**
- **管理服务器**（这仅包含管理服务器相关事件）
- **有用链接**（这包括 Kaspersky 资源的链接，例如 Kaspersky 技术支持、Kaspersky 论坛、授权许可续费页面或 Kaspersky IT 百科全书）
- **Kaspersky 新闻**（这包括 Kaspersky 应用程序发布信息）

所选类别的通知列表被显示。列表包含以下：

- 与通知主题相关的图标：部署 (📌)、保护 (🛡️)、更新 (🔄)、设备管理 (🖨️)、漏洞利用防御 (🛡️)、管理服务器 (🖥️)。
- “通知”重要级别。显示以下重要级别的通知：关键通知 (🔴)、警告通知 (🟡)、信息通知。列表中的通知按重要级别分组。
- 通知这包含通知描述。
- 操作这包含建议您执行的快速操作链接。例如，通知点击该链接，您可以[转到存储库](#)并安装安全应用程序到设备，或查看设备列表或事件列表。您为通知执行推荐操作之后，该通知被分配 *已查看* 状态。
- 注册的状态这包含从通知被注册到管理服务器到现在为止过去的天数或小时数。

要在单独的窗口中按重要级别查看屏幕通知：

1. 在 Kaspersky Security Center 13.1 Web Console 的右上角，点击旗帜图标 (🚩)。

如果旗帜图标具有红点，表示有未查看的通知。

列出通知的窗口被打开。默认情况下，将选择“所有通知”选项卡，并且通知按重要级别分组：“严重”、“警告”和“信息”。

2. 选择“系统”选项卡。

将显示“严重”(🔴)和“警告”(🟡)重要级别通知的列表。通知列表包含以下：

- 颜色标记。严重通知标记为红色。警告通知标记为黄色。
- 指示通知主题的图标：部署 (📌)、保护 (🛡️)、更新 (🔄)、设备管理 (🖨️)、漏洞利用防御 (🛡️)、管理服务器 (🖥️)。
- 通知描述。
- 旗帜图标。旗帜图标是灰色的，如果通知被分配了未查看状态。当您选择灰色旗帜图标并分配 *已查看* 状态到通知时，图标更改颜色到白色。
- 推荐操作的链接。单击该链接后执行推荐操作时，通知的状态为 *已查看*。
- 从通知被注册到管理服务器到现在为止过去的天数。

3. 选择“更多”选项卡。

将显示“信息”重要级别通知的列表。

该列表的组织与“系统”选项卡上的列表相同（请参见上面说明）。仅有的不同是没有颜色标记。

您可以通过注册在管理服务器上的日期间隔来过滤通知。使用“显示过滤器”复选框来管理过滤器。

要在部件上查看屏幕通知：

1. 在“控制板”区域中，选择“添加或还原 Web 小部件”。
2. 在打开的窗口中，单击“其他”类别，选择“所选严重级别的通知”小组件，然后单击“添加”。

该小组件现在显示在“控制板”选项卡上。默认情况下，小部件上显示“严重”重要级别的通知。

您可以点击小部件上的“设置”按钮并[更改小部件设置](#)以查看“警告”重要级别的通知。或者，您可以添加另一个小部件：所选严重级别的通知，带有“警告”重要级别。

部件上的通知列表由尺寸限制并包含两个通知。这两个通知是关于最近事件的。

部件上的通知列表包含以下：

- 与通知主题相关的图标：部署 (📦)、保护 (🛡️)、更新 (🔄)、设备管理 (🔧)、漏洞利用防御 (🛡️)、管理服务器 (🖥️)。
- 通知描述和推荐操作的链接。单击该链接后执行推荐操作时，通知的状态为 *已查看*。
- 从通知被注册到管理服务器到现在为止过去的天数或小时数。
- 到其他通知的链接。单击该链接后，您将转到“**监控和报告**”区域的“**通知**”区域中的通知视图。

关于设备状态

Kaspersky Security Center 为每个受管理设备都分配一个状态。具体状态取决于是否满足用户定义的条件。在某些情况下，为设备分配状态时，Kaspersky Security Center 会考虑设备在网络中的可见性标志（请参见下表）。如果 Kaspersky Security Center 在两小时内未在网络中找到设备，则该设备的可见性标志将设置为“*不可见*”。

状态如下：

- “*严重*”或“*严重/可见*”
- “*警告*”或“*警告/可见*”
- “*正常*”或“*正常/可见*”

下表列出了为设备分配“*严重*”或“*警告*”状态所必须满足的默认条件，以及所有可能值。

分配状态到设备的条件

条件	条件描述	可用值
安全应用程序未安装	网络代理已安装到设备，但是安全应用程序未安装。	<ul style="list-style-type: none"> • 开关按钮被开启。 • 开关按钮被关闭。
检测到太多病毒	一些病毒被病毒检测任务在设备上发现，例如， <i>病毒扫描</i> 任务，且发现的病毒数量超过指定值。	超过 0。
实时保护级别与管理员设置的级别不同	设备在网络中可见，但实时保护级别与管理员在设备状态条件中设置的级别不同。	<ul style="list-style-type: none"> • 已停止。 • 已暂停。 • 正在运行。
病毒扫描已长时间未执行	设备在网络中可见且安全应用程序已安装到设备，但不论 <i>恶意软件扫描</i> 任务还是本地扫描任务都没有在指定时间内未运行。条件仅应用到于 7 天之前或更早添加到管理服务器数据库的设备。	超过 1 天。
数据库已过期	设备在网络中可见且安全应用程序已安装到设备，但反病毒数据库在指定时间内未在该设备上更新。条件仅应用到于 1 天之前或更早添加到管理服务器数据库的设备。	超过 1 天。
长时间没有连接	网络代理已安装到设备，但由于设备关闭，设备在指定时间段内未连接到管理服务器。	超过 1 天。

检测到活动威胁	“活动威胁”文件夹中的未处理的对象的数量超过指定的值。	超过 0 项。
需要重新启动	设备在网络中可见，但应用程序基于所选原因之一在指定时间之前请求设备重启。	超过 0 分钟。
安装了不兼容的应用程序	设备在网络中可见，但通过网络代理执行的软件清查在设备上检测到了不兼容的应用程序。	<ul style="list-style-type: none"> • 开关按钮被关闭。 • 开关按钮被开启。
检测到软件漏洞	设备在网络中可见且网络代理已安装到设备，但“查找漏洞和所需更新”任务在设备应用程序中检测到指定严重级别的漏洞。	<ul style="list-style-type: none"> • 严重。 • 高。 • 中。 • 如果漏洞无法被修复则忽略。 • 如果为安装分配了更新则忽略。
授权许可已过期	设备在网络中可见，但授权许可已过期。	<ul style="list-style-type: none"> • 开关按钮被关闭。 • 开关按钮被开启。
授权许可即将过期	设备在网络中可见，但设备上的授权许可即将在指定天数内过期。	超过 0 天。
Windows Update 更新检查已长时间未执行	设备在网络中可见，但“执行 Windows 更新同步”任务在指定时间段内未运行。	超过 1 天。
无效的加密状态	网络代理已安装到设备，但设备加密结果等于指定值。	<ul style="list-style-type: none"> • 由于用户拒绝未遵从策略(仅对外部设备)。 • 由于错误未遵从策略。 • 应用策略时需要重启。 • 未指定加密策略。 • 不支持。

		<ul style="list-style-type: none"> • 当应用策略时。
移动设备设置不遵从策略	移动设备设置不同于 Kaspersky Endpoint Security for Android 策略中指定的设置。	<ul style="list-style-type: none"> • 开关按钮被关闭。 • 开关按钮被开启。
检测到未处理的事故	设备上发现了一些未处理的事故。事件可以通过安装在客户端设备上的受管 Kaspersky 应用程序自动创建，也可以由管理员手动创建。	<ul style="list-style-type: none"> • 开关按钮被关闭。 • 开关按钮被开启。
应用程序定义的设备状态	设备状态由受管理应用程序定义。	<ul style="list-style-type: none"> • 开关按钮被关闭。 • 开关按钮被开启。
设备磁盘空间不足	设备剩余磁盘空间少于指定值或设备无法与管理服务器同步。当设备已与管理服务器成功同步且设备上的剩余空间大于或等于指定值时， <i>严重</i> 或 <i>警告</i> 状态被更改为 <i>正常</i> 状态。	大于 0 MB。
设备已失去管理	在设备发现过程中，设备在网络中可见，但是超过三次尝试与管理服务器同步都失败了。	<ul style="list-style-type: none"> • 开关按钮被关闭。 • 开关按钮被开启。
保护已禁用	设备在网络中可见，但设备上的安全应用程序已被禁用大于指定的时间段。	超过 0 分钟。
安全应用程序没有运行	设备在网络中可见且安全应用程序已安装到设备，但其未在运行。	<ul style="list-style-type: none"> • 开关按钮被关闭。 • 开关按钮被开启。

Kaspersky Security Center 允许您设置管理组中设备状态在指定条件满足时的自动切换。当指定条件满足时，客户端设备被分配以下状态之一：*严重*或*警告*。未满足指定条件时，客户端设备被分配*正常*状态。

一个条件的不同值可对应于不同的状态。例如，默认情况下，如果“数据库已过期”条件的值为“超过 3 天”，将为客户端设备分配“警告”状态；如果值为“超过 7 天”，则将分配“严重”状态。

如果从以前的版本升级 Kaspersky Security Center，则分配“严重”或“警告”状态所对应的“数据库已过期”状态值不变。

当 Kaspersky Security Center 为设备分配状态时，对于某些条件（请参见“条件描述”列），将考虑可见性标志。例如，如果某个受管理设备由于满足“数据库已过期”条件而被分配“*严重*”状态，稍后为设备设置了可见性标志，则该设备被分配“*正常*”状态。

配置设备状态切换

您可以更改条件以将*严重*或*警告*状态分配给设备。

要启用更改设备状态到严重：

1. 在主菜单中，转到设备 → 组层级。
2. 在打开的组列表中，单击包含您要更改其设备状态的组名称的链接。
3. 在打开的属性窗口中，选择“设备状态”选项卡。
4. 在左侧窗格中，选择“*严重*”。
5. 在右侧窗格的“设置状态为“*严重*”，如果这些被指定”区域中，启用将设备切换为“*严重*”状态的条件。

您只能更改未在在父策略中锁定的设置。

6. 在列表中选中条件旁边的单选按钮。
7. 在列表的左上角，单击“编辑”按钮。
8. 为所选条件设置所需的值。
可以不为每个条件设置值。
9. 单击“确定”。

满足指定条件时，受管理设备被分配*严重*状态。

要启用更改设备状态到警告：

1. 在主菜单中，转到设备 → 组层级。
2. 在打开的组列表中，单击包含您要更改其设备状态的组名称的链接。
3. 在打开的属性窗口中，选择“设备状态”选项卡。
4. 在左侧窗格中，选择“*警告*”。
5. 在右侧窗格的“设置状态为“*警告*”，如果这些被指定”区域中，启用将设备切换为“*警告*”状态的条件。

您只能更改未在在父策略中锁定的设置。

6. 在列表中选中条件旁边的单选按钮。

7. 在列表的左上角，单击“编辑”按钮。

8. 为所选条件设置所需的值。

可以不为每个条件设置值。

9. 单击“确定”。

满足指定条件时，受管理设备被分配警告状态。

配置通知传送

您可以配置发生在 Kaspersky Security Center 中的事件的通知。根据选择的通知方法，有以下类型的通知可用：

- 电子邮件—当发生事件时，Kaspersky Security Center 向指定的电子邮件地址发送通知。
- SMS—当发生事件时，Kaspersky Security Center 向指定的电话号码发送通知。
- 可执行文件—当事件发生时，可执行文件被运行在管理服务器。

要配置发生在 Kaspersky Security Center 中的事件的通知传送：

1. 在屏幕上方，点击所需管理服务器名称旁边的设置图标 (⚙️)。
管理服务器属性窗口打开，在其中已选择“常规”选项卡。
2. 单击“通知”区域，在右侧窗格中选择所需通知方法的选项卡：
 - [电子邮件](#) 

“电子邮件”选项卡允许您配置通过电子邮件发送的事件通知。

在“收件人(电子邮件地址)”字段中，指定应用程序将通知发送到的电子邮件地址。您可以在该字段指定多个地址，以分号分隔。

在“SMTP 服务器”字段中，指定邮件服务器地址，以分号分隔。您可以使用 IP 地址或者设备的 Windows 网络名称（NetBIOS 名称）作为地址。

在“SMTP 服务器端口”字段中，指定 SMTP 服务器通信端口号。默认端口号是 25。

如果启用“使用 DNS MX 查找”选项，则可以将多个 IP 地址 MX 记录用于同一个 SMTP 服务器 DNS 名称。同一 DNS 名称可能有多个 MX 记录，这些记录具有不同的电子邮件接收优先级。管理服务器将尝试按 MX 记录优先级的升序向 SMTP 服务器发送电子邮件通知。

如果启用“使用 DNS MX 查找”选项但不启用 TLS 设置，建议您将服务器设备上的 DNSSEC 设置用作发送电子邮件通知的额外保护措施。

如果启用“使用 ESMTP 身份验证”选项，则可以在“用户名”和“密码”字段中指定 ESMTP 身份验证设置。默认情况下，该选项被禁用，ESMTP 身份验证设置不可用。

您可以指定 SMTP 服务器连接的 TLS 设置：

- 不使用 TLS

如果要禁用电子邮件加密，则可以选择此选项。

- 如果 SMTP 服务器支持，则使用 TLS

如果要使用 TLS 连接到 SMTP 服务器，则可以选择此选项。如果 SMTP 服务器不支持 TLS，则管理服务器不使用 TLS 连接 SMTP 服务器。

- 始终使用 TLS，检查服务器证书的有效性

如果要使用 TLS 身份验证设置，则可以选择此选项。如果 SMTP 服务器不支持 TLS，则管理服务器无法连接 SMTP 服务器。

建议使用此选项以更好地保护与 SMTP 服务器的连接。如果选择此选项，则可以设置 TLS 连接的身份验证设置。

如果您选择“始终使用 TLS，检查服务器证书的有效性”，则可以指定用于 SMTP 服务器身份验证的证书，并选择要允许通过任意版本的 TLS 还是仅允许通过 TLS 1.2 或更高版本进行通信。此外，还可以指定用于 SMTP 服务器上客户端身份验证的证书。

您可以单击“指定证书”链接来指定用于 TLS 连接的证书：

- 浏览 SMTP 服务器证书文件：

您可以接收含有受信任证书颁发机构的证书列表的文件，并将该文件上传到管理服务器。Kaspersky Security Center 会检查 SMTP 服务器的证书是否也具有受信任证书颁发机构的签名。如果 SMTP 服务器的证书不是从受信任证书颁发机构接收的，Kaspersky Security Center 将无法连接到 SMTP 服务器。

- 浏览客户端证书文件：

您可以使用从任何来源（例如，从任何受信任证书颁发机构）收到的证书。您必须指定以下证书类型之一的证书及其私钥：

- X-509 证书：

您必须指定一个证书文件和一个私钥文件。这两个文件不相互依赖，文件的加载顺序也不重要。加载这两个文件时，必须指定用于解码私钥的密码。如果私钥未编码，则密码可以为空值。

- pkcs12 容器:

您必须上传包含证书及其私钥的单个文件。加载该文件时，必须指定用于解码私钥的密码。如果私钥未编码，则密码可以为空值。

在“主题”字段中，指定电子邮件主题。您可以置此字段为空。

在“主题模板”下拉列表中，选择主题的模板。由所选模板确定的变量自动放置在“主题”字段中。您可以选择几个邮件模板构建邮件主题。

在“发件人邮件地址：如果未指定该设置，收件人地址将被使用。警告：我们不建议您使用虚假邮件地址”字段中，指定发件人电子邮件地址。如果您将该字段置空，收件人地址被使用。不建议使用虚假邮件地址。

“通知消息”字段包含事件发生时应用程序发送的事件信息标准文本。该文本包含代替参数，例如事件名称、设备名称和域名。您可以通过添加其他带有更新事件详情的[替代参数](#)编辑消息文本。

如果通知文本包含百分号（%）字符，您必须指定两次以允许消息发送。例如，“CPU 负载是 100%%”。

单击“配置通知限制数”链接允许您指定应用程序在指定时间段可以发送的最大通知数量。

单击“发送测试消息”按钮允许您检查是否正确配置了通知：应用程序发送测试通知到您指定的电子邮件地址。

- [SMS](#)

“SMS”选项卡允许您配置将各种事件的 SMS 通知传输到手机。SMS 消息通过邮件网关发送。

在“SMTP 服务器”字段中，指定邮件服务器地址，以分号分隔。您可以使用 IP 地址或者设备的 Windows 网络名称（NetBIOS 名称）作为地址。

在“SMTP 服务器端口”字段中，指定 SMTP 服务器通信端口号。默认端口号是 25。

如果启用“使用 ESMTP 身份验证”选项，则可以在“用户名”和“密码”字段中指定 ESMTP 身份验证设置。默认情况下，该选项被禁用，ESMTP 身份验证设置不可用。

您可以指定 SMTP 服务器连接的 TLS 设置：

- 不使用 TLS

如果要禁用电子邮件加密，则可以选择此选项。

- 如果 SMTP 服务器支持，则使用 TLS

如果要使用 TLS 连接到 SMTP 服务器，则可以选择此选项。如果 SMTP 服务器不支持 TLS，则管理服务器不使用 TLS 连接 SMTP 服务器。

- 始终使用 TLS，检查服务器证书的有效性

如果要使用 TLS 身份验证设置，则可以选择此选项。如果 SMTP 服务器不支持 TLS，则管理服务器无法连接 SMTP 服务器。

建议使用此选项以更好地保护与 SMTP 服务器的连接。如果选择此选项，则可以设置 TLS 连接的身份验证设置。

如果您选择“始终使用 TLS，检查服务器证书的有效性”，则可以指定用于 SMTP 服务器身份验证的证书，并选择要允许通过任意版本的 TLS 还是仅允许通过 TLS 1.2 或更高版本进行通信。此外，还可以指定用于 SMTP 服务器上客户端身份验证的证书。

您可以单击“指定证书”链接来指定 SMTP 服务器证书文件：

您可以接收含有受信任证书颁发机构的证书列表的文件，并将该文件上传到管理服务器。Kaspersky Security Center 会检查 SMTP 服务器的证书是否也具有受信任证书颁发机构的签名。如果 SMTP 服务器的证书不是从受信任证书颁发机构接收的，Kaspersky Security Center 将无法连接到 SMTP 服务器。

在“收件人(电子邮件地址)”字段中，指定应用程序将通知发送到的电子邮件地址。您可以在该字段指定多个地址，以分号分隔。通知将被传送到指定邮件地址关联的电话号码。

在“主题”字段中，指定电子邮件主题。

在“主题模板”下拉列表中，选择主题的模板。取决于所选模板的变量放置在“主题”字段中。您可以选择几个邮件模板构建邮件主题。

在“发件人邮件地址：如果未指定该设置，收件人地址将被使用。警告：我们不建议您使用虚假邮件地址”字段中，指定发件人电子邮件地址。如果您将该字段置空，收件人地址被使用。不建议使用虚假邮件地址。

在“短信收件人的电话号码”字段中，指定短信通知收件人的手机号码。

在“通知消息”字段中，指定事件发生时应用程序发送的事件信息文本。该文本可以包含 [替代参数](#)，例如事件名称、设备名称和域名。

如果通知文本包含百分号（%）字符，您必须指定两次以允许消息发送。例如，“CPU 负载是 100%”。

单击“配置通知限制数”链接可指定应用程序在指定时间段可以发送的最大通知数量。

单击“发送测试消息”可检查是否正确配置了通知：应用程序发送测试通知到您指定的收件人。

- [要运行的可执行文件](#)

如果选择该通知方法，您可以在输入字段指定事件发生时要启动的应用程序。

在“当事件发生时要在管理服务器上运行的可执行文件”字段中指定要运行的文件的文件夹和名称。在指定文件之前，[准备文件并指定](#)定义了要在通知消息中发送的事件详细信息的占位符。您指定的文件夹和文件必须位于管理服务器上。

单击“配置通知限制数”链接允许您指定应用程序在指定时间段可以发送的最大通知数量。

3. 在选项卡上，定义通知设置。

4. 单击“确定”按钮以关闭管理服务器属性窗口。

保存的通知传送设置被应用到在 Kaspersky Security Center 中发生的所有事件。

您可以在管理服务器设置、策略设置或应用程序设置的“事件配置”区域中[覆盖某些事件的通知传送设置](#)。

通过运行可执行文件显示的事件通知

Kaspersky Security Center 可通过运行可执行文件将客户端设备上发生的事件通知管理员。可执行文件必须包含另外一个可执行文件，而后者具有要转发给管理员的事件的占位符。

描述事件的占位符

占位符	占位符描述
%SEVERITY%	事件重要性级别
%COMPUTER%	发生事件的设备的名称
%DOMAIN%	域
%EVENT%	事件
%DESCR%	事件描述
%RISE_TIME%	创建时间
%KLCSAK_EVENT_TASK_DISPLAY_NAME%	任务名称
%KL_PRODUCT%	Kaspersky Security Center 网络代理
%KL_VERSION%	网络代理版本号
%HOST_IP%	IP 地址
%HOST_CONN_IP%	计算机 IP 地址

例如：

事件通知由某个可执行文件（例如，script1.bat）发出，在该可执行文件中，将启动具有 %COMPUTER% 占位符的另一个可执行文件（例如，script2.bat）。当发生事件时，将在管理员的设备上运行 script1.bat 文件，而该文件随后运行具有 %COMPUTER% 占位符的 script2.bat 文件。管理员将接收到发生事件的设备的名称。

本节介绍如何使用、配置和禁用卡巴斯基公告。

关于 Kaspersky 公告

“Kaspersky 公告”区域（[监控和报告](#) → **Kaspersky 公告**）提供与您的 Kaspersky Security Center 版本和受管理设备上安装的受管理应用程序相关的信息，让您了解最新动态。Kaspersky Security Center 会定期删除过时的公告并添加新信息来更新该区域中的信息。

管理服务器必须具有互联网连接才能接收 Kaspersky 公告。

公告包括以下类型的信息：

- 与安全相关的公告

与安全相关的公告旨在使网络中安装的 Kaspersky 应用程序保持最新并具有完整功能。公告可能包括有关 Kaspersky 应用程序的关键更新、已发现漏洞的修复以及修复 Kaspersky 应用程序中的其他问题的方法的信息。默认情况下启用与安全相关的公告。如果您不想接收这些公告，可以[禁用此功能](#)。

为了显示与您的网络保护配置相对应的信息，Kaspersky Security Center 会将数据发送到 Kaspersky 云服务器，并仅接收与网络中安装的 Kaspersky 应用程序有关的公告。您安装 Kaspersky Security Center 管理服务器时接受的[最终用户授权许可协议](#)中描述了可以发送到服务器的数据集。

- 营销公告

营销公告包括您的 Kaspersky 应用程序的特别优惠信息、广告和 Kaspersky 新闻。默认情况下禁用营销公告。仅当启用卡巴斯基安全网络 (KSN) 时，才会收到此类公告。您可以通过禁用 KSN 来[禁用营销公告](#)。

为了仅向您显示可能对保护网络设备和日常任务有帮助的相关信息，Kaspersky Security Center 会将数据发送到 Kaspersky 云服务器并接收相应公告。[KSN 声明](#)的“处理的数据”部分中描述了可发送到服务器的数据集。

新信息根据重要性分为以下几个类别：

1. 关键信息
2. 重要新闻
3. 警告
4. 信息

当“Kaspersky 公告”区域中出现新信息时，Kaspersky Security Center 13.1 Web Console 将显示一个与公告重要级别相对应的通知标签。您可以单击该标签以在“Kaspersky 公告”区域中查看此公告。

您可以指定 [Kaspersky 公告设置](#)，包括您要查看的公告类别以及显示通知标签的位置。

指定 Kaspersky 公告设置

在“[Kaspersky 公告](#)”区域中，您可以指定 Kaspersky 公告设置，包括您要查看的公告类别以及显示通知标签的位置。

要配置 Kaspersky 公告：

1. 在主菜单中，转到**监控和报告** → **Kaspersky 通告**。

2. 单击“**设置**”链接。

将打开“Kaspersky 公告设置”窗口。

3. 指定下列设置：

- 选择您要查看的公告的重要级别。其他类别的公告将不会显示。
- 选择您希望显示通知标签的位置。标签可以显示在所有控制台区域，或“**监控和报告**”区域及其子区域。

4. 单击“**确定**”按钮。

Kaspersky 公告设置已指定。

禁用 Kaspersky 公告

“[Kaspersky 公告](#)”区域（**监控和报告** → **Kaspersky 公告**）提供与您的 Kaspersky Security Center 版本和受管理设备上安装的受管理应用程序相关的信息，让您了解最新动态。如果您不想接收 Kaspersky 公告，可以禁用此功能。

Kaspersky 包括两种类型的信息：与安全相关的公告和营销公告。您可以单独禁用每种类型的公告。

要禁用与安全相关的公告：

1. 在主菜单，单击所需的管理服务器名称旁边的“**设置**”图标 (⚙️)。

管理服务器属性窗口将打开。

2. 在“**常规**”选项卡上，选择“**Kaspersky 通告**”区域。

3. 将切换按钮切换到“**安全通告已禁用**”位置。

4. 单击“**保存**”按钮。

Kaspersky 公告已禁用。

默认情况下禁用营销公告。仅当启用卡巴斯基安全网络 (KSN) 时，才会收到营销公告。您可以通过禁用 KSN 来禁用此类型的公告。

要禁用营销公告：

1. 在主菜单，单击所需的管理服务器名称旁边的“**设置**”图标 (⚙️)。

管理服务器属性窗口将打开。

2. 在“**常规**”选项卡上，选择“**KSN 代理设置**”区域。

3. 禁用“**使用卡巴斯基安全网络已启用**”选项。

4. 单击“**保存**”按钮。

营销公告已禁用。

查看有关威胁检测的信息

您可以启用或禁用显示有关警报的信息。

要启用或禁用主菜单中显示“警报”区域：

1. 在主菜单中，转到您的帐户设置，然后选择界面选项。
2. 在打开的“界面选项”窗口中，启用或禁用“显示 EDR 警告”选项。
3. 点击保存。

控制台会在主菜单的“监控和报告”区域中显示“警报”子区域。在“警报”子区域中，可以查看有关端点设备上的威胁检测的信息。如果添加了 [EDR Optimum](#) 的授权许可密钥，则 Kaspersky Security Center 13.1 Web Console 会自动在主菜单的“监控和报告”区域中显示“警报”子区域。您还可以[添加小部件](#)来显示有关警报的信息。此外，如果安装了 EDR Optimum 插件，可以单击“更多详细信息”链接来查看有关检测到的威胁的详细信息。

Kaspersky Security Center 13.1 Web Console 活动日志

Kaspersky Security Center 13.1 Web Console 活动日志可以帮助调查软件故障原因。当您就 Kaspersky Security Center 13.1 Web Console 的故障联系 Kaspersky 技术支持时，Kaspersky 技术支持专家可能向您请求 Kaspersky Security Center 13.1 Web Console 日志文件。您使用应用程序的整个时间内，Kaspersky Security Center 13.1 Web Console 日志文件存储在 <Kaspersky Security Center 13.1 Web Console 安装文件夹>/logs 文件夹。日志文件不会自动发送给 Kaspersky 技术支持专家。

要启用 Kaspersky Security Center 13.1 Web Console 活动日志，

选中 [Kaspersky Security Center 13.1 Web Console 安装向导](#) 的“Kaspersky Security Center 13.1 Web Console 连接设置”窗口中的“启用 Kaspersky Security Center 13.1 Web Console 活动记录”复选框。

日志文件是文本格式。

日志文件名称是<组件名称>.<设备名称>-<文件修订号>.YYYY-MM-DD 格式，其中：

- <组件名称>是 Kaspersky Security Center 组件或 Kaspersky Security Center 13.1 Web Console 管理插件名称。
- <设备名称>是正在运行<组件名称>的设备的名称。
- <文件修订号>是为在<设备名称>中操作的<组件名称>创建的日子文件号码。一天中，相同<组件名称>和<设备名称>的若干日志文件可以被创建。日志文件的最大大小是 50 MB。当达到最大大小时，新日志文件被创建。新日志文件<文件修订号>增加 1。
- YYYY、MM 和 DD 是日志首次被创建的年、月、日。当新的一天开始时，新的日志文件被创建。

Kaspersky Security Center 与其他解决方案之间的集成

本节介绍如何配置从 Kaspersky Security Center Web Console 访问其他 Kaspersky 应用程序，例如 Kaspersky Endpoint Detection and Response 和 Kaspersky Managed Detection and Response，本节还介绍如何配置到 SIEM 系统的导出。

配置到 KATA / KEDR Web Console 的访问

Kaspersky Anti Targeted Attack (KATA) 和 Kaspersky Endpoint Detection and Response (KEDR) 是 [Kaspersky Anti Targeted Attack Platform](#) 的两个功能块。您可以通过 Kaspersky Anti Targeted Attack Platform 的 Web Console (KATA / KEDR Web Console) 管理这些功能块。如果您使用 Kaspersky Security Center 13.1 Web Console 和 KATA / KEDR Web Console，您可以从 Kaspersky Security Center 13.1 Web Console 界面直接配置到 KATA / KEDR Web Console 的访问。

要配置到 KATA / KEDR Web Console 的访问：

1. 在“控制台设置”下拉列表中，选择“整合”。
“控制台设置”窗口将开启。
2. 选择“整合”选项卡。
3. 在“整合”选项卡上，选择“KATA”区域。
4. 在“KATA / KEDR Web Console 的网址”字段中输入 KATA/KEDR Web Console 的 URL。
5. 单击“保存”按钮。

“高级管理”下拉列表即添加到主应用程序窗口中。您可以使用该菜单打开 KATA / KEDR Web Console。单击“高级网络安全”后，浏览器中将打开一个新选项卡，其中包含您指定的 URL。

建立后台连接

要让 Kaspersky Security Center 13.1 Web 控制台执行其后台任务，您必须在 Kaspersky Security Center Web 控制台和管理服务器之间建立后台连接。仅当您的账户在“常规功能：用户权限”功能区域中拥有“[修改对象 ACL](#)”权限时，才能建立此连接。

如果安装 Kaspersky Endpoint Security for Windows 11.6.0 插件，或者更新低于 11.7 版本的 Kaspersky Endpoint Security for Windows 插件而尚未建立后台连接，将显示必须建立后台连接的通知。此外，您还必须对服务账户授予“[常规功能：对管理服务器的操作](#)”功能区域的权限。

要建立后台连接：

1. 在“控制台设置”下拉列表中，选择“整合”。
“控制台设置”窗口将开启。
2. 选择“整合”选项卡。
3. 在“整合”选项卡上，选择“跨服务整合”区域。
4. 将用于建立后台连接的切换按钮切换到位置：未跨服务整合建立后台连接已启用。
5. 在打开的“建立后台连接的服务将在安装了 Kaspersky Security Center Web Console 服务器的设备上启动”区域中，单击“确定”按钮。

即在 Kaspersky Security Center Web Console 与管理服务器之间建立后台连接。管理服务器会为后台连接创建一个账户，该账户用作服务账户以维护 Kaspersky Security Center 与其他 Kaspersky 应用程序或解决方案之间的交互。该服务账户的名称包含 NWCSvcUser 前缀。

出于安全原因，管理服务器每 30 天自动更改一次服务账户的密码。您不能手动删除服务账户。当禁用跨服务连接时，管理服务器会自动删除此账户。管理服务器为每个管理控制台都创建一个服务账户，并将所有服务账户分配到名称为 ServiceNwcGroup 的安全组。在 Kaspersky Security Center 安装过程中，管理服务器会自动创建此安全组。您不能手动删除此安全组。

导出事件到 SIEM 系统

本节介绍如何配置导出事件到 SIEM 系统。

方案：配置导出事件到 SIEM 系统

Kaspersky Security Center 允许通过以下方法之一进行配置：导出到任何使用 Syslog 格式的 SIEM 系统、导出到使用 LEEF 和 CEF 格式的 QRadar、Splunk、ArcSight SIEM 系统，或直接从 Kaspersky Security Center 数据库导出事件到 SIEM 系统。完成此方案后，管理服务器会自动将事件发送到 SIEM 系统。

先决条件

在开始配置 Kaspersky Security Center 中的事件导出之前：

- [了解有关事件导出方法的更多信息](#)。
- 确保拥有 [系统设置的值](#)。

您可以按任意顺序执行此方案的步骤。

将事件导出到 SIEM 系统的过程包括以下步骤：

- 配置 SIEM 系统以接收来自 Kaspersky Security Center 的事件。
说明：[配置 SIEM 系统中的事件导出](#)
- 选择要导出到 SIEM 系统的事件：
说明：
 - 管理控制台：[标记要以 Syslog 格式导出的 Kaspersky 应用程序事件](#)、[标记要以 Syslog 格式导出的常规事件](#)
 - Kaspersky Security Center 13.1 Web Console：[标记要以 Syslog 格式导出的 Kaspersky 应用程序事件](#)、[标记要以 Syslog 格式导出的常规事件](#)
- 配置使用以下方法之一将事件导出到 SIEM 系统：
 - 使用 TCP/IP、UDP 或 TLS over TCP 协议。
说明：
 - 管理控制台：[配置导出事件到 SIEM 系统](#)

- Kaspersky Security Center 13.1 Web Console: [配置导出事件到 SIEM 系统](#)

- 使用直接从 [Kaspersky Security Center 数据库](#) 导出事件（Kaspersky Security Center 数据库中提供了一组公共视图；您可以在 [klakdb.chm](#) 文档中找到这些公共视图的描述。）

结果

配置导出事件到 SIEM 系统后，如果您选择了要导出的事件，可以查看[导出结果](#)。

在您开始之前

当设置在 Kaspersky Security Center 中自动导出事件时，必须指定一些 SIEM 系统设置。建议您提前检查这些设置，以便准备设置 Kaspersky Security Center。

要成功配置自动发送事件到 SIEM 系统，您必须知道以下设置：

- [SIEM 系统服务器地址](#) 

安装了当前使用的 SIEM 系统的服务器的 IP 地址。在您的 SIEM 系统设置中检查此值。

- [SIEM 系统服务器端口](#) 

用于建立 Kaspersky Security Center 和您的 SIEM 系统服务器之间连接的端口号。您在 Kaspersky Security Center 设置中和您 SIEM 系统的接收设置中指定该值。

- [协议](#) 

用于从 Kaspersky Security Center 传输消息到您的 SIEM 系统的协议。您在 Kaspersky Security Center 设置中和您 SIEM 系统的接收设置中指定该值。

关于 Kaspersky Security Center 中的事件

Kaspersky Security Center 允许您接收受管理设备上安装的管理服务器和 Kaspersky 应用程序在操作期间发生的事件信息。事件信息保存在管理服务器数据库。您可以导出这些信息到外部 SIEM 系统。导出事件信息到外部 SIEM 系统使 SIEM 系统管理员可以快速响应发生在受管理设备或管理组中的安全系统事件。

事件类型

Kaspersky Security Center 中有以下类型的事件：

- 常规事件。这些事件发生在所有受管理 Kaspersky 应用程序中。常规事件的一个示例是病毒爆发常规事件具有严格定义的语法和语义。常规事件用于报告和控制板等方面。
- 受管理 Kaspersky 应用程序特定事件。每个受管理 Kaspersky 应用程序都拥有自己的事件集。

事件源

以下应用程序可以生成事件：

- Kaspersky Security Center 组件：
 - [管理服务器](#)
 - [网络代理](#)
 - [iOS MDM 服务器](#)
 - [Exchange 移动设备服务器](#)
- 受管理的卡巴斯基应用程序

有关受管理卡巴斯基应用程序生成的事件的详细信息，请参阅相应应用程序的文档。

您可以在应用程序策略的“事件配置”选项卡上查看应用程序可以生成的事件的完整列表。对于管理服务器，您还可以在管理服务器属性中查看事件列表。

事件的重要级别

每个事件都有自己的重要级别。取决于发生的条件，一个事件可以被分配不同的重要级别。四个事件重要级别如下：

- *严重事件*指示发生了可能导致数据丢失、操作系统异常或严重错误的严重问题。
- *功能失败*指示在应用程序操作中或执行过程中发生了严重问题、错误或功能异常。
- *警告*是不严重的事件，但是也指示了今后可能发生的潜在问题。如果在事件发生后应用程序可以被恢复而不丢失数据或功能，则这些事件是警告级别。
- *信息事件*用于提示成功完成操作、应用程序的正常功能或完成了某过程。

每个事件都有一个存储期限，在这时间内您可以在 Kaspersky Security Center 中查看或修改。一些事件默认下不保存在管理服务器数据库，因为它们的存储期限是零。仅可以在管理服务器数据库中保存至少一天的事件可以被导出到外部系统。

关于事件导出

您可以在处理组织和技术级别的安全问题的集中式系统内使用事件导出，提供安全监控服务，以及合并来自不同解决方案的信息。即是提供对网络硬件和应用程序生成的安全警告的实时分析的 SIEM 系统，或者安全操作中心 (SOC)。

这些系统可以从许多源接收数据，包括网络、安全、服务器、数据库和应用程序。SIEM 系统也提供功能以集成监控的数据，以便帮助您避免丢失关键事件。而且，系统执行相关事件和警告的自动分析以通知管理员安全问题。警告可以通过仪表盘实现，或可以通过第三方渠道发送，例如邮件。

从 Kaspersky Security Center 导出事件到外部 SIEM 系统的进程设计两部分：事件发送者，Kaspersky Security Center 和事件接收者，SIEM 系统。要成功导出事件，您必须在您的 SIEM 系统和 Kaspersky Security Center 管理控制台进行配置。您可以先配置任意一端。您可以配置 Kaspersky Security Center 中的事件传输，然后配置 SIEM 系统对事件的接收，或者相反。

从 Kaspersky Security Center 发送事件的方法

有三种方法从 Kaspersky Security Center 发送事件到外部系统：

- 通过 Syslog 协议发送事件到任意 SIEM 系统

使用 Syslog 协议，您可以转发发生在 Kaspersky Security Center 管理服务器上和管理设备上安装的 Kaspersky 应用程序中的任意事件。当通过 Syslog 协议导出事件时，您可以精确选择转发哪些事件种类到 SIEM 系统。Syslog 协议是标准消息记录协议。因为这个原因，您可以使用 Syslog 协议导出事件到任意 SIEM 系统。

- 通过 CEF 和 LEEF 协议发送事件到 QRadar、Splunk 和 ArcSight 系统

您可以使用 CEF 和 LEEF 协议导出 [常规事件](#)。当通过 CEF 和 LEEF 协议导出事件时，您不必能够选择指定事件以导出。相反，所有常规事件都被导出。不同于 Syslog 协议，CEF 和 LEEF 协议不通用。CEF 和 LEEF 为 SIEM 系统所设计 (QRadar、Splunk 和 ArcSight)。因此，当您选择通过这些协议导出事件时，您使用 SIEM 系统所需解析器。

要通过 CEF 和 LEEF 协议导出报告，必须在管理服务器中使用 [活动授权许可密钥或有效激活码](#) 激活“与 SIEM 系统集成”功能。

- 直接从 Kaspersky Security Center 数据库到 SIEM 系统

以该方法导出事件可以用于通过使用 SQL 查询直接从数据库公共视图接收事件。查询结果被保存到 XML 文件，可以用于外部系统的输入数据。仅仅公共视图中的事件可以被直接从数据库中导出。

通过 SIEM 系统接收事件

SIEM 系统必须接收和正确解析来自 Kaspersky Security Center 的事件。因为这些目的，您必须正确配置 SIEM 系统。配置取决于特定的 SIEM 系统。然而，有一些配置所有 SIEM 系统的通用步骤，例如配置接收器和解析器。

关于配置 SIEM 系统中的事件导出

从 Kaspersky Security Center 导出事件到外部 SIEM 系统的进程设计两部分：事件发送者 – Kaspersky Security Center 和事件接收者 – SIEM 系统。必须在 SIEM 系统和 Kaspersky Security Center 中配置事件导出。

您在 SIEM 系统中指定的设置取决于您使用的系统。通常，对于所有 SIEM 系统，您必须设置接收器和消息解析器（可选）以解析接收的事件。

设置接收器

为了接收 Kaspersky Security Center 发送的事件，您必须在您的 SIEM 系统中设置接收器。通常，必须在 SIEM 系统指定以下设置：

- [导出协议或输入类型](#) 

它是消息传输协议，TCP/IP 或 UDP。该协议必须与您在 Kaspersky Security Center 中指定的协议相同。

- [端口](#) 

连接到 Kaspersky Security Center 的端口号。该端口必须与您在 Kaspersky Security Center 中指定的端口相同。

- [消息协议或源类型](#)

用于导出事件到 SIEM 系统的协议。它可以是标准协议之一：Syslog、CEF 或 LEEF。SIEM 系统根据您指定的协议选择消息解析器。

根据所使用的 SIEM 系统，您可能需要指定一些附加接收器设置。

下图显示了 ArcSight 的接收器设置截图。

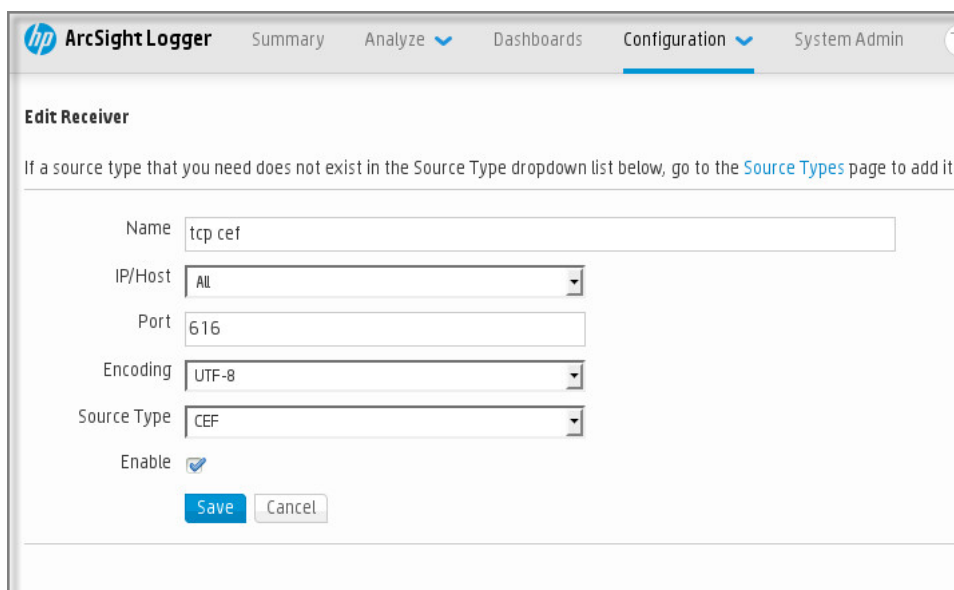

The screenshot shows the 'Edit Receiver' configuration page in the ArcSight Logger interface. The page has a navigation bar with 'Summary', 'Analyze', 'Dashboards', 'Configuration', and 'System Admin'. Below the navigation bar, there is a title 'Edit Receiver' and a note: 'If a source type that you need does not exist in the Source Type dropdown list below, go to the Source Types page to add it.' The configuration fields are: Name (text input: tcp cef), IP/Host (dropdown: All), Port (text input: 616), Encoding (dropdown: UTF-8), Source Type (dropdown: CEF), and an Enable checkbox (checked). At the bottom, there are 'Save' and 'Cancel' buttons.

ArcSight 的接收器设置

消息解析器

导出的事件作为消息被传递到 SIEM 系统。这些消息必须正确解析，以便事件信息可以被 SIEM 系统使用。消息解析器是 SIEM 系统的一部分，它们用于拆分消息内容到相关字段，例如事件 ID、严重级别、描述、参数等等。这将启用 SIEM 系统以处理从 Kaspersky Security Center 接收的事件，以便它们可以被存储在 SIEM 系统数据库。

每个 SIEM 系统都有标准消息解析器集合。Kaspersky 也为一些 SIEM 系统提供消息解析器，例如 QRadar 和 ArcSight。您可以从对应的 SIEM 系统的网站下载这些消息解析器。当配置接收者时，您可以选择使用标准消息解析器或 Kaspersky 消息解析器。

标记要以 Syslog 格式导出到 SIEM 系统的事件

本节介绍如何标记事件以进一步以 Syslog 格式导出到 SIEM 系统。

关于标记要以 Syslog 格式导出到 SIEM 系统的事件

在启用自动导出事件后，您必须选择将被导出到外部 SIEM 系统的事件。

您可以配置基于以下条件之一导出 Syslog 格式的事件到外部系统：

- 标记常规事件。如果在事件设置或管理服务器设置中标记要在策略中导出的事件，SIEM 系统将接收由特定策略管理的所有应用程序中发生的所标记事件。如果导出的事件在策略中被选中，您将不能为由该策略管理的个别应用程序重新定义所选事件。
- 为受管理应用程序标记事件。如果为受管理设备上安装的受管理应用程序选择要导出的事件，SIEM 系统将仅接收该应用程序中发生的事件。

标记要以 Syslog 格式导出的 Kaspersky 应用程序事件

如果要导出受管理设备上安装的特定受管理应用程序中发生的事件，则标记事件为在应用程序策略中导出。在这种情况下，标记的事件将从策略范围内的所有设备中导出。

要为特定受管理应用程序标记要导出的事件：

1. 在主菜单中，转到设备 → 策略和配置文件。
2. 点击您要为其标记事件的应用程序的策略。
策略设置窗口打开。
3. 转到“事件配置”区域。
4. 选中要导出到 SIEM 系统的事件旁边的复选框。
5. 单击“使用 Syslog 标记以导出到 SIEM 系统”按钮。

您也可以在此“事件注册”区域中标记要导出到 SIEM 系统的事件，通过单击事件链接可打开该区域。

6. 在您标记为导出到 SIEM 系统的一个或多个事件的“Syslog”列中会显示一个复选标记 (✓)。
7. 单击“保存”按钮。

受管理应用程序中的标记事件已准备好导出到 SIEM 系统。

您可以为特定受管理设备标记要导出到 SIEM 系统的事件。如果先前导出的事件已在应用程序策略中标记，您将不能为受管理设备重新定义所标记的事件。

要为受管理设备标记要导出的事件：

1. 在主菜单中，转到设备 → 受管理设备。
将显示受管理设备列表。
2. 在受管理设备列表中单击带有所需设备名称的链接。
将显示所选设备的属性窗口。
3. 转到“应用程序”区域。
4. 在应用程序列表中单击带有所需应用程序名称的链接。
5. 转到“事件配置”区域。

6. 选中要导出到 SIEM 的事件旁边的复选框。

7. 单击“使用 Syslog 标记以导出到 SIEM 系统”按钮。

此外，还可以在“事件注册”区域中标记要导出到 SIEM 系统的事件，通过单击事件链接可打开该区域。

8. 在您标记为导出到 SIEM 系统的一个或多个事件的“Syslog”列中会显示一个复选标记 (✓)。

从现在开始，如果配置了到 SIEM 系统的导出，管理服务器会将标记的事件发送到 SIEM 系统。

标记要以 Syslog 格式导出的常规事件

您可以标记管理服务器将使用 Syslog 格式导出到 SIEM 系统的常规事件。

要标记常规事件以导出到 SIEM 系统：

1. 执行以下操作之一：

- 单击所需管理服务器名称旁边的“设置”图标 (⚙️)。
- 在主菜单中，转到“设备”→“策略和配置文件”，然后单击某个策略的链接。

2. 在打开的窗口中，转到“事件配置”选项卡。

3. 单击“使用 Syslog 标记以导出到 SIEM 系统”。

此外，还可以在“事件注册”区域中标记要导出到 SIEM 系统的事件，通过单击事件链接可打开该区域。

4. 在您标记为导出到 SIEM 系统的一个或多个事件的“Syslog”列中会显示一个复选标记 (✓)。

从现在开始，如果配置了到 SIEM 系统的导出，管理服务器会将标记的事件发送到 SIEM 系统。

关于使用 CEF 和 LEEF 格式导出事件

您可以使用 CEF 和 LEEF 格式将 [常规事件](#) 以及由 Kaspersky 应用程序传输到管理服务器的事件导出到 SIEM 系统。导出事件集是预定义的，您无法选择要导出的事件。

要通过 CEF 和 LEEF 协议导出报告，必须在管理服务器中使用 [活动授权许可密钥或有效激活码](#) 激活“与 SIEM 系统集成”功能。

基于使用的 SIEM 系统选择导出格式。下表显示了 SIEM 系统和对应的导出格式。

导出事件到 SIEM 系统的格式

SIEM 系统	导出格式
QRadar	LEEF

ArcSight	CEF
Splunk	CEF

- LEEF (日志事件扩展格式) 是 IBM Security QRadar SIEM 的自定义事件格式。QRadar 可以整合、识别和处理 LEEF 事件。LEEF 事件必须使用 UTF-8 字符编码。您可以在 [IBM Knowledge Center](#) 查看 LEEF 协议的详情。
- CEF (通用事件格式)—开放式日志管理标准，涉及来自不同的网络设备和应用程序的安全信息的协同工作。CEF 允许您使用通用日志格式，因此数据可以被简易整合以用企业管理系统分析。

自动导出意味着 Kaspersky Security Center 发送常规事件到 SIEM 系统。事件自动导出在您启用后立即开始。该部分详细解释了如何启用自动事件导出。

关于使用 Syslog 格式导出事件

您可以使用 Syslog 格式将管理服务器和受管理设备上安装的其他 Kaspersky 应用程序中发生的事件导出到 SIEM 系统。

Syslog 是消息记录协议的标准。它允许分离生成消息的软件、存储消息的系统和报告和分析消息的软件。每个消息都带有设备代码标签，指示生成消息的软件类型，并被分配严重级别。

Syslog 格式由 Request for Comments (RFC) 文档定义，该文档由 Internet Engineering Task Force (互联网标准) 发布。[RFC 5424](#) 标准用于从 Kaspersky Security Center 导出事件到外部系统。

在 Kaspersky Security Center 中，您可以配置使用 Syslog 格式导出事件到外部系统。

导出过程包含两个步骤：

1. 启用自动事件导出。在该步骤，Kaspersky Security Center 被配置，以便能发送事件到 SIEM 系统。Kaspersky Security Center 在您启用自动导出后立即开始发送事件。
2. 选择事件以导出到外部系统。在该步骤，您可以选择导出哪些事件到 SIEM 系统。

配置 Kaspersky Security Center 以导出事件到 SIEM 系统

本文介绍如何配置导出事件到 SIEM 系统。

要在 Kaspersky Security Center 13.1 Web Console 中配置到 SIEM 系统的导出：

1. 在“控制台设置”下拉列表中，选择“整合”。
“控制台设置”窗口将开启。
2. 选择“整合”选项卡。
3. 在“整合”选项卡上，选择“SIEM”区域。
4. 单击“设置”链接。
“导出设置”区域将打开。
5. 在“导出设置”区域指定设置：

- [SIEM 系统服务器地址](#) 

安装了当前使用的 SIEM 系统的服务器的 IP 地址。在您的 SIEM 系统设置中检查此值。

- [SIEM 系统端口](#) 

用于建立 Kaspersky Security Center 和您的 SIEM 系统服务器之间连接的端口号。您在 Kaspersky Security Center 设置中和您 SIEM 系统的接收设置中指定该值。

- [协议](#) 

选择该协议用于传输消息到 SIEM 系统。您可以选择 TCP/IP、UDP 或 TLS over TCP 协议。

如果选择 TLS over TCP 协议，则指定以下 TLS 设置：

- **服务器身份验证**

在“服务器身份验证”字段中，可以选择值“受信任证书”或“SHA 指纹”：

- **受信任证书。**您可以接收含有受信任证书颁发机构 (CA) 的证书列表的文件，并将该文件上传到 Kaspersky Security Center。Kaspersky Security Center 会检查 SIEM 系统服务器的证书是否也具有受信任 CA 的签名。

要添加受信任证书，请单击“浏览 CA 证书文件”按钮，然后上传证书。

- **SHA 指纹。**您可以在 Kaspersky Security Center 中指定 SIEM 系统证书的 SHA-1 指纹。要添加 SHA-1 指纹，请在“指纹”字段中输入，然后单击“添加”按钮。

使用“添加客户端身份验证”设置，可以生成证书来对 Kaspersky Security Center 进行身份验证。因此，您将使用 Kaspersky Security Center 颁发的自签名证书。在这种情况下，您可以同时使用受信任证书和 SHA 指纹来对 SIEM 系统服务器进行身份验证。

- **添加主题名称/主题备选名称**

主题名称是接收证书的域名。如果 SIEM 系统服务器的域名与 SIEM 系统服务器证书的主题名称不匹配，Kaspersky Security Center 将无法连接到 SIEM 系统服务器。但是，SIEM 系统服务器的域名在证书中发生变化，则可以更改该域名。在这种情况下，您可以在“添加主题名称/主题备选名称”字段中指定主题名称。如果任一指定主题名称与 SIEM 系统证书的主题名称匹配，Kaspersky Security Center 将验证 SIEM 系统服务器证书。

- **添加客户端身份验证**

对于客户端身份验证，可以插入证书或在 Kaspersky Security Center 中生成证书。

- **插入证书**您可以使用从任何来源（例如，从任何受信任 CA）收到的证书。您必须指定以下证书类型之一的证书及其私钥：

- **X.509 证书 PEM**在“证书文件”字段中上传包含证书的文件，并在“密钥文件”字段中上传包含私钥的文件。这两个文件不相互依赖，文件的加载顺序也不重要。上传这两个文件后，在“密码或证书验证”字段中指定用于解码私钥的密码。如果私钥未编码，则密码可以为空值。

- **X.509 证书 PKCS12**在“证书文件”字段中上传包含证书及其私钥的单个文件。上传该文件后，在“密码或证书验证”字段中指定用于解码私钥的密码。如果私钥未编码，则密码可以为空值。

- **生成密钥**您可以在 Kaspersky Security Center 中生成自签名证书。结果是，Kaspersky Security Center 将存储生成的自签名证书，您可以将证书的公共部分或 SHA1 指纹传递给 SIEM 系统。

- **数据格式** 

您可以选择 Syslog、CEF 或 LEEF 格式，具体取决于 SIEM 系统的要求。

如果选择 Syslog 格式，则必须指定：

- **事件消息的最大大小 (字节)** 

指定 SIEM 系统消息的最大大小。每个事件被一条消息转发。如果消息的精确长度超过指定值，消息被截断且数据可能丢失。默认大小是 2048 字节。仅当在“协议”字段中选择了 Syslog 格式后，该字段才可用。

6. 将选项切换到“自动导出事件至 SIEM 系统数据库已启用”位置。

7. 单击“保存”按钮。

到 SIEM 系统的导出已配置。

直接从数据库导出事件

您可以直接从 Kaspersky Security Center 数据库接收事件，而不必使用 Kaspersky Security Center 界面。您可以直接查询公共视图并接收事件数据或基于现有公共视图创建您自己的视图并定位它们以获取所需数据。

公共视图

为了您的方便，在 Kaspersky Security Center 数据库中提供了公共视图集。您可以在 [klakdb.chm](#) 文档中找到这些公共视图的描述。

v_akpub_ev_event 公共视图包含一组展示数据库中事件参数的字段集。在 klakdb.chm 文档中您也可以查找对应于其他 Kaspersky Security Center 实体的公共视图信息，例如，设备、应用程序或用户。您可以在您的查询中使用该信息。

该部分包含了使用 klsq12 实用工具创建 SQL 查询的说明以及查询例子。

要创建 SQL 查询或数据库视图，您也可以使用其他程序以操作数据库。关于如何查看连接到 Kaspersky Security Center 数据库的参数的信息，例如实例名称和数据库名称，在[对应区域](#)给出。

使用 klsq12 实用工具创建 SQL 查询

该部分描述了如何下载和使用 klsq12 实用工具，以及如何使用该实用工具创建 SQL 查询。当您使用 klsq12 实用工具创建 SQL 查询时，您不必提供数据库名称和访问参数，因为查询直接定位 Kaspersky Security Center 公共视图。

要下载和使用 klsq12 实用工具：

1. 从 Kaspersky 网站下载 [klsq12 实用工具](#)。
2. 复制和解压下载的 klsq12.zip 文件到 Kaspersky Security Center 管理服务器设备的任意文件夹。

klsq12.zip 包包含以下文件：

- klsq12.exe
- src.sql
- start.cmd

3. 在任意文本编辑器中打开 src.sql。
4. 在 src.sql 文件中，键入所需的 SQL 查询，然后保存该文件。
5. 在 Kaspersky Security Center 管理服务器设备上，在命令行，输入以下命令以从 src.sql 文件运行 SQL 查询并保存结果到 result.xml 文件：
`klsq12 -i src.sql -o result.xml`
6. 打开新创建的 result.xml 文件以查看查询结果。

您可以编辑 src.sql 文件并创建到公共视图的任意查询。然后，从命令行，执行您的查询并保存结果到文件。

klsq12 实用工具中的 SQL 查询例子

该部分显示 SQL 查询的例子，通过 klsq12 实用工具创建。

以下例子阐述了对过去七天发生在设备上的事件的获取，并根据事件发生时间显示事件，最近的事件最先显示。

例如：

```
SELECT
e.nId, /* 事件标识 */
e.tmRiseTime, /* 事件发生的时间 */
e.strEventType, /* 事件类型的内部名称 */
e.wstrEventTypeDisplayName, /* 事件的显示名称 */
e.wstrDescription, /* 事件的显示描述 */
e.wstrGroupName, /* 事件所在的组名称 */
h.wstrDisplayName, /* 发生事件的设备的显示名称 */
CAST(((h.nIp / 16777216) & 255) AS varchar(4)) + '.'+
CAST(((h.nIp / 65536) & 255) AS varchar(4)) + '.'+
CAST(((h.nIp / 256) & 255) AS varchar(4)) + '.'+
CAST(((h.nIp) & 255) AS varchar(4)) as strIp /* 发生事件的设备的 IP 地址 */
FROM v_akpub_ev_event e
INNER JOIN v_akpub_host h ON h.nId=e.nHostId
WHERE e.tmRiseTime>=DATEADD(Day, -7, GETUTCDATE())
ORDER BY e.tmRiseTime DESC
```

查看 Kaspersky Security Center 数据库名称

例如，如果需要发送 SQL 查询并从 SQL 脚本编辑器连接到数据库，则了解数据库名称会很有帮助。

要查看 Kaspersky Security Center 数据库名称：

1. 在 Kaspersky Security Center 控制台树中，打开“管理服务器”文件夹的上下文菜单并选择“属性”。
2. 在管理服务属性窗口的“区域”窗格中，选择“高级”，然后选择“当前数据库详情”。
3. 在“当前数据库详情”区域，注意以下数据库属性（参见下图）：

- [实例名称](#)

当前 Kaspersky Security Center 数据库实例名称。默认值是 .\KAV_CS_ADMIN_KIT。

- [数据库名称](#)

Kaspersky Security Center SQL 数据库名称。默认值是 KAV。

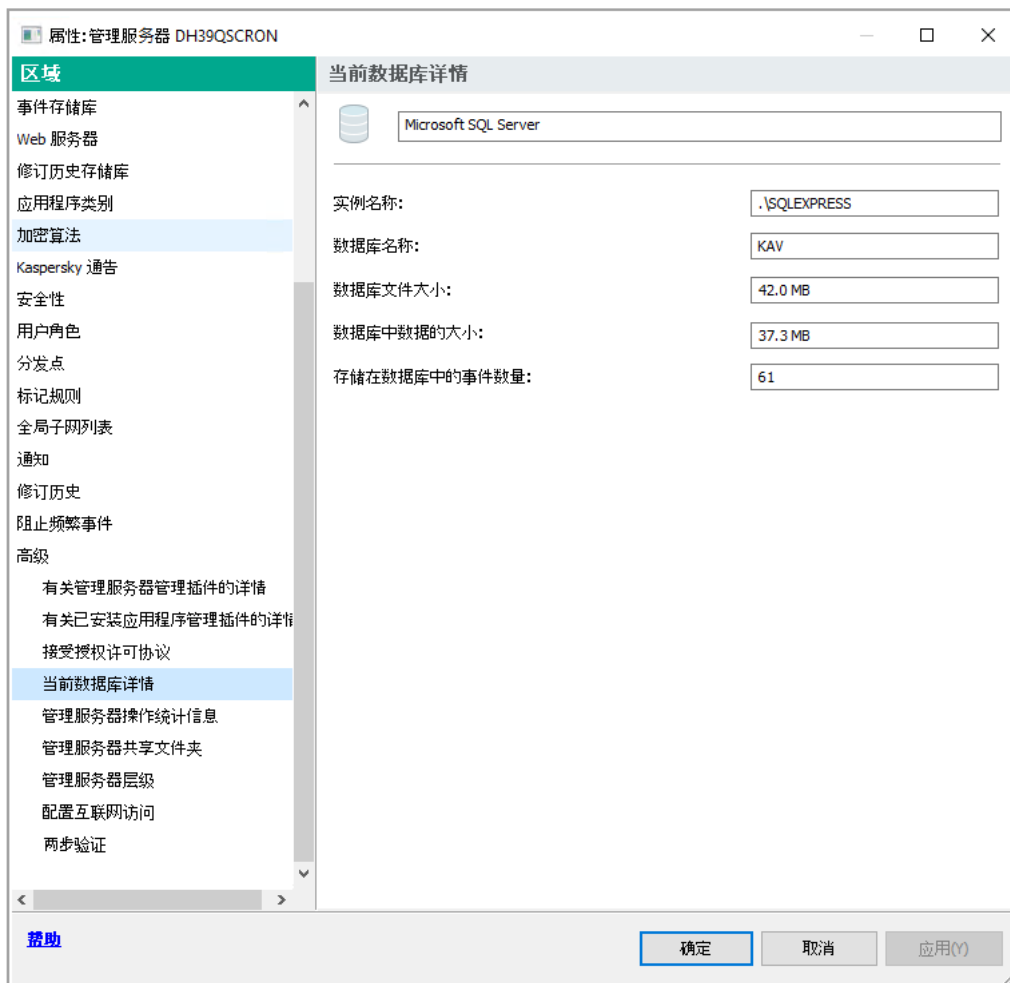

带有当前管理服务器数据库信息的区域

4. 单击“确定”按钮以关闭管理服务器属性窗口。

使用数据库名称在您的 SQL 查询中定位数据库。

查看导出结果

您可以控制事件导出过程的成功完成。为此，检查带有导出事件的邮件是否被您的 SIEM 系统接收。

如果从 Kaspersky Security Center 发送的事件被接收并被您的 SIEM 系统正确解析，两端的配置被正确完成。否则，检查您在 Kaspersky Security Center 中指定的设置是否与您的 SIEM 系统中的设置一致。

下图显示导出到 ArcSight 的事件。例如，第一个事件是严重的管理服务器事件：“设备状态为严重”。

导出事件在您 SIEM 系统中的显示随您使用的 SIEM 系统而不同。

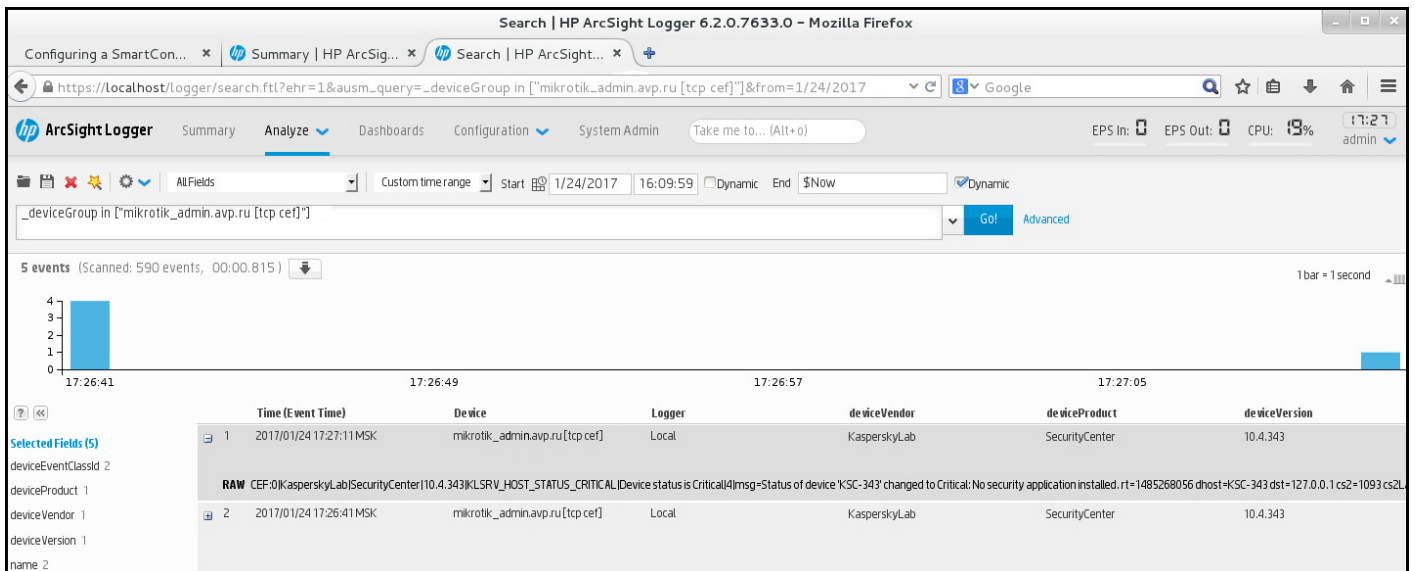

事件例子

在云环境中使用 Kaspersky Security Center 13.1 Web Console

本节提供了 Kaspersky Security Center 13.1 Web Console 与部署有关的功能以及在云环境（如 Amazon Web Services、Microsoft Azure 或 Google Cloud）中维护 Kaspersky Security Center 的信息。

要在云环境内工作，您需要特殊的[授权许可](#)。如果您没有这样的授权许可，则不会显示与云设备相关的界面元素。

Kaspersky Security Center 13.1 Web Console 中的云环境配置向导

要使用该向导配置 Kaspersky Security Center，您必须拥有：

- 云环境的特定凭据：
 - 一个[被授予轮询云段权限的 IAM 角色](#)或一个[被授予轮询云段权限的 IAM 用户账户](#)（用于使用 Amazon Web Services）
 - 一个[Azure 应用程序 ID、密码和订阅](#)（用于使用 Microsoft Azure）
 - [Google 客户端电子邮件、项目 ID 和私钥](#)（用于使用 Google Cloud）
- Kaspersky Endpoint Security for Linux 插件（Web Console 插件）
- Kaspersky Endpoint Security for Windows 插件（Web Console 插件）
- Network Agent for Windows
- Network Agent for Linux
- Kaspersky Endpoint Security for Linux 安装包
- Kaspersky Security for Windows Server 安装包

如果从现成镜像部署 Kaspersky Security Center，在通过管理控制台第一次连接到管理服务器时会自动启动云环境配置向导。您还可以在任意时刻手动启动云环境配置向导。

要手动启动云环境配置向导：

在主菜单中，转到“发现和部署 → 部署和分配 → 云环境配置向导”。

向导启动。

此向导的平均会话时间是约 15 分钟。

步骤 1：阅读有关向导的信息

阅读欢迎页上有关云环境配置向导的信息，然后单击“下一步”继续。

步骤 2：授权应用程序

仅当您使用 BYOL AMI 并且尚未使用 Kaspersky Security for Virtualization 授权许可或 Kaspersky Hybrid Cloud Security 授权许可激活应用程序时，才显示此步骤。

指定授权许可密钥，然后单击“下一步”继续。

授权许可密钥即添加到管理服务器存储中。

如果再次运行向导，则不会显示此步骤。

步骤 3：选择云环境和授权

该部分描述仅应用到 Kaspersky Security Center 12.1 或更新版本的功能。

指定下列设置：

- [云环境](#)

选择您要部署 Kaspersky Security Center 的云环境：AWS、Azure 或 Google Cloud。

如果计划使用多个云环境，请选择一种环境，然后再次运行向导。

- [连接名称](#)

输入连接名称。名称不能包括 256 个以上字符。仅允许 Unicode 字符。

该名称也将用作云设备的管理组名称。

如果您计划使用多个云环境，则最好在连接名称中包含环境名称，例如“Azure Segment”、“AWS Segment”或“Google Segment”。

输入您的凭据以在您指定的云环境中获得授权。

AWS

如果选择了 AWS 作为云段类型，则需要 IAM 角色或 AWS IAM 访问密钥才能进一步轮询云段。

- **分配给 EC2 实例的 AWS IAM 角色**

如果您拥有 [具有管理服务器必需权限的 IAM 角色](#)，则选择此选项。

- **AWS IAM 用户**

如果您拥有 [AWS IAM 访问密钥](#)，则选择此选项。输入您的密钥数据：

- [访问密钥 ID](#) 

IAM 访问密钥 ID 是个字母数字序列。 [当您在创建 IAM 用户账户时](#)接收密钥 ID。

如果您选择了 AWS IAM 访问密钥来授权而不是 IAM 角色，该字段可用。

- [Secret key](#) 

您创建 [IAM 用户账户](#)时接收到的带有访问密钥 ID 的 secret key。

Secret key 的字符显示为星号。在您开始输入 secret key 后，显示按钮被显示。点击并按住该按钮一定时间以查看输入的字符。

如果您选择了 AWS IAM 访问密钥来授权而不是 IAM 角色，该字段可用。

要查看您输入的字符，请单击并按住“显示”按钮。

Azure

如果您选择了 Azure 作为云段类型，为将来轮询云段所使用的连接指定以下设置：

- [Azure 应用程序 ID](#) 

您在 Azure 门户 [创建](#)了该应用程序 ID。

您仅可以提供一个 Azure 应用程序 ID 用于轮询和其他目的。如果您要轮询其他 Azure 段，您必须先删除现有 Azure 连接。

- [Azure 订阅 ID](#) 

您在 Azure 门户 [创建](#)了该订阅。

- [Azure 应用程序密码](#)

当您[创建应用程序 ID](#)时您收到应用程序 ID 的密码。

密码的字符显示为星号。在您开始输入密码后，[显示按钮](#)可用。单击并按住该按钮以查看您输入的字符。

要查看您输入的字符，请单击并按住“显示”按钮。

- [Azure 存储账户名](#)

您创建了[Azure 存储账户](#)名称以使用 Kaspersky Security Center。

- [Azure 存储访问密钥](#)

您创建 Azure 存储账户以使用 Kaspersky Security Center 时接收密码（密钥）。

密钥在“Azure 存储账户概述”区域的“密钥”子区域中提供。

要查看您输入的字符，请单击并按住“显示”按钮。

Google Cloud

如果您选择了 Google Cloud 作为云段类型，为将来轮询云段所使用的连接指定以下设置：

- [客户端邮件地址](#)

客户端电子邮件是用于在 Google Cloud 注册项目的电子邮件地址。

- [项目 ID](#)

项目 ID 是您在 Google Cloud 注册项目时收到的 ID。

- [私钥](#)

私钥是您在 Google Cloud 注册项目时收到的用作私钥的字符序列。最好复制并粘贴此序列，以免出错。

要查看您输入的字符，请单击并按住“显示”按钮。

您指定的连接保存在应用程序设置中。

云环境配置向导仅允许您指定一个段。以后，您可以指定更多的连接以管理其他云段。

单击“下一步”继续。

步骤 4：云段轮询，配置与云的同步并选择后续操作

在此步骤中，云段轮询开始，并自动创建一个特殊的云设备管理组。轮询中发现的设备被放置在该组。云段轮询计划即配置完成（默认每 5 分钟轮询一次；您可以在稍后[更改此设置](#)）。

[与云同步](#)自动移动规则也被创建。对于每个云网络的后续扫描，检测到的虚拟设备将被移动到“受管理设备\云”组的对应子组。

定义下列设置：

- [与云结构同步管理组](#)

如果启用该选项，云组被自动创建在受管理设备组，云设备发现被启动。在每个云网络扫描中检测到的实例和虚拟机被放置到 AWS 组。该组的管理子组结构匹配您的云段结构（在 AWS 中，可用域和放置组不出现在结构中；在 Azure 中，子网不出现在结构中）。未被识别为云环境中实例的设备在未分配的组。该组结构允许您使用组安装任务安装反病毒应用程序到实例，以及为不同组设置不同的策略。

如果禁用该选项，云组也被创建，且云设备发现也被启动；然而，匹配云段结构的子组不在组中被创建。所有检测到的实例都在云管理组，因此显示在单一列表。如果您使用的 Kaspersky Security Center 需要同步，您可以修改[与云同步](#)规则的属性并强制执行该规则。强加该规则改变云组的子组结构，以便匹配您云段的结构。

默认情况下已禁用该选项。

- [部署保护](#)

如果选择该选项，向导创建任务以安装安全应用程序到实例。向导完成后，保护部署向导自动在您的云段的设备上启动，并且您将可以在这些设备上安装网络代理和安全应用程序。

Kaspersky Security Center 可以使用其本地工具执行部署。如果您没有权限安装应用程序到 EC2 实例或 Azure 虚拟机，您可以手动配置[远程安装](#)任务并指定带有所需权限的账户。此种情况下，远程安装任务将不用于使用 AWS API 或 Azure 发现的设备。该任务将仅用于使用活动目录轮询、Windows 域轮询或 IP 范围轮询发现的设备。

如果未选择该选项，保护部署向导不被启动，安装安全应用程序的任务未在实例上被创建。您可以稍后手动执行这些操作。

如果选择“部署保护”选项，“正在重启设备”区域变为可用。在此区域中，必须选择目标设备操作系统必须重启时的操作。选择在安装应用程序过程中设备操作系统必须重启时是否重启实例：

- [不重启](#)

如果选择该选项，安全应用程序安装后设备不被重启。

- [重新启动](#)

如果选择该选项，安全应用程序安装后设备将被重启。

单击“下一步”继续。

对于 Google Cloud，只能使用 Kaspersky Security Center 本机工具执行部署。如果选择了 Google Cloud，“部署保护”选项不可用。

步骤 5：为 Kaspersky Security Center 配置卡巴斯基安全网络

指定设置以转发 Kaspersky Security Center 操作信息到卡巴斯基安全网络 (KSN) 知识库。您可以选择以下选项之一：

- [我同意使用卡巴斯基安全网络](#)

安装在客户端设备上的 Kaspersky Security Center 和受管理应用程序将自动将其操作详情传输到卡巴斯基安全网络。参与卡巴斯基安全网络确保了包含病毒和其他威胁的数据库的快速更新，该数据库确保了对紧急安全威胁的快速响应。

- [我不同意使用卡巴斯基安全网络](#)

Kaspersky Security Center 和受管理应用程序将不向卡巴斯基安全网络提供任何信息。
如果选择此选项，则将禁用卡巴斯基安全网络。

Kaspersky 建议您参与卡巴斯基安全网络。

还可能显示针对受管理应用程序的 KSN 协议。如果您同意使用卡巴斯基安全网络，受管理应用程序会将数据发送到 Kaspersky。如果您不同意加入卡巴斯基安全网络，受管理应用程序不会将数据发送到 Kaspersky。（您可以在应用程序策略中更改此设置。）

单击“下一步”继续。

步骤 6：创建保护的初始配置

您可以检查创建的策略和任务列表。

等待策略和任务创建完成，然后单击“下一步”继续。在向导的最后一页，单击“完成”按钮退出。

通过 Kaspersky Security Center 13.1 Web Console 进行云段轮询

管理服务器通过使用 AWS API、Azure API 或 Google API 工具对云段进行常规轮询来接收有关该网络结构（和其中的设备）的信息。Kaspersky Security Center 使用该信息更新未分配的设备 and 受管理设备文件夹的内容。如果您配置了设备自动移动到管理组，检测到的设备将被包含在管理组中。

要允许管理服务器轮询云段，您必须拥有提供了 IAM 角色 或 IAM 用户账户（在 AWS 中），或者提供了应用程序 ID 和密码（在 Azure 中），或者提供了 Google 客户端电子邮件、Google 项目 ID 和私钥（在 Google Cloud 中）的相应权限。

您可以添加和删除连接，以及为每个云段设置轮询计划。

为云段轮询添加连接

要添加云段轮询连接到可用连接列表：

1. 在主菜单中，转到“发现和部署 → 发现 → 云”。

2. 在打开的窗口中，单击“属性”。

3. 在打开的“设置”窗口中，单击“添加”。

“云段设置”窗口将开启。

4. 为将用于进一步轮询云段的连接指定云环境的名称：

- [云环境](#)

选择您要部署 Kaspersky Security Center 的云环境：AWS、Azure 或 Google Cloud。

如果计划使用多个云环境，请选择一种环境，然后再次运行向导。

- [连接名称](#)

输入连接名称。名称不能包括 256 个以上字符。仅允许 Unicode 字符。

该名称也将用作云设备的管理组名称。

如果您计划使用多个云环境，则最好在连接名称中包含环境名称，例如“Azure Segment”、“AWS Segment”或“Google Segment”。

5. 输入您的凭据以在您指定的云环境中获得授权。

- 如果选择了 AWS，请指定以下设置：

- [使用 AWS IAM 角色](#)

如果您已经[为管理服务器创建了 IAM 角色以使用 AWS 服务](#)，则选择该选框。

- [AWS IAM 用户账户凭证](#)

如果您拥有[带有必要权限的 IAM 用户账户](#)且您可以输入密钥 ID 和 secret key，则选择该选框。

如果您指定了 AWS IAM 用户账户凭证，请指定以下设置：

- [访问密钥 ID](#)

IAM 访问密钥 ID 是个字母数字序列。[当您在创建 IAM 用户账户时](#)接收密钥 ID。

如果您选择了 AWS IAM 访问密钥来授权而不是 IAM 角色，该字段可用。

- [Secret key](#)

您创建[IAM 用户账户](#)时接收到的带有访问密钥 ID 的 secret key。

Secret key 的字符显示为星号。在您开始输入 secret key 后，显示按钮被显示。点击并按住该按钮一定时间以查看输入的字符。

如果您选择了 AWS IAM 访问密钥来授权而不是 IAM 角色，该字段可用。

要查看您输入的字符，请单击并按住“显示”按钮。

- 如果选择了 Azure，请指定以下设置：

- [Azure 应用程序 ID](#)

您在 Azure 门户 [创建](#) 了该应用程序 ID。

您仅可以提供一个 Azure 应用程序 ID 用于轮询和其他目的。如果您要轮询其他 Azure 段，您必须先删除现有 Azure 连接。

- [Azure 订阅 ID](#)

您在 Azure 门户 [创建](#) 了该订阅。

- [Azure 应用程序密码](#)

当您 [创建应用程序 ID](#) 时您收到应用程序 ID 的密码。

密码的字符显示为星号。在您开始输入密码后，[显示](#) 按钮可用。单击并按住该按钮以查看您输入的字符。

要查看您输入的字符，请单击并按住“显示”按钮。

- [Azure 存储账户名](#)

您创建了 [Azure 存储账户](#) 名称以使用 Kaspersky Security Center。

- [Azure 存储访问密钥](#)

您创建 Azure 存储账户以使用 Kaspersky Security Center 时接收密码（密钥）。

密钥在“Azure 存储账户概述”区域的“密钥”子区域中提供。

要查看您输入的字符，请单击并按住“显示”按钮。

- 如果选择了 Google Cloud，请指定以下设置：

- [客户端邮件地址](#)

客户端电子邮件是用于在 Google Cloud 注册项目的电子邮件地址。

- [项目 ID](#)

项目 ID 是您在 Google Cloud 注册项目时收到的 ID。

- [私钥](#)

私钥是您在 Google Cloud 注册项目时收到的用作私钥的字符序列。最好复制并粘贴此序列，以免出错。

要查看您输入的字符，请单击并按住“显示”按钮。

6. 如果需要，单击“设置轮询计划”，然后[更改默认设置](#)。

该连接保存在应用程序设置。

在新云段被第一次轮询后，该段对应的子组出现在“受管理设备”\“云”管理组。

如果您指定不正确的凭证，在云段轮询过程中将不会发现实例，且新子组将不会出现在“受管理设备”\“云”管理组。

为云段轮询删除连接

如果您不再必须轮询特定云段，您可以从可用连接列表删除对应于该云段的连接。您还可以删除连接，例如，当轮询云段的权限已被转移给其他具有不同凭据的用户时。

要删除连接：

1. 在主菜单中，转到“发现和部署 → 发现 → 云”。
2. 在打开的窗口中，单击“属性”。
3. 在打开的“设置”窗口中，单击要删除的云段的名称。
4. 单击“删除”。
5. 在打开的窗口中，单击“确定”按钮以确认您的选择。

连接即被删除。云段中与该连接对应的设备会自动从管理组中删除。

通过 Kaspersky Security Center 13.1 Web Console 配置轮询计划

云段轮询根据计划执行。您可以设置轮询频率。

轮询频率被云环境配置向导自动设置为 5 分钟。您可以在任意时刻更改该值并设置不同的计划。然而，不建议设置大于每 5 分钟一次的轮询频率，因为这可能导致 API 操作错误。

要配置云段轮询计划：

1. 在主菜单中，转到“发现和部署 → 发现 → 云”。
2. 在打开的窗口中，单击“属性”。
3. 在打开的“设置”窗口中，单击要为其配置轮询计划的云段的名称。
这会打开“云段设置”窗口。
4. 在“云段设置”窗口中，单击“设置轮询计划”按钮。
这会打开“计划”窗口。
5. 在“计划”窗口中，定义以下设置：

- 计划开始

轮询计划选项:

- [每 N 天](#)

轮询定期运行，按照指定天数间隔，从指定的日期和时间开始。
默认下，轮询每天运行一次，从当前系统日期和时间开始。

- [每 N 分钟](#)

轮询定期运行，按照指定分钟间隔，从指定的时间开始。
默认下，轮询每五分钟运行一次，从当前系统时间开始。

- [周中天数](#)

轮询定期运行，在指定星期的指定时间。
默认下，轮询每周五 18:00:00 P.M. 运行。

- [每个月所选周的指定天](#)

轮询定期运行，在指定月日的指定时间。
默认情况下，不选择任何日期；默认开始时间为 6:00:00 PM。

- [开始间隔\(分钟\)](#)

指定 N 的值（分钟或天）。

- [开始于](#)

指定何时开始第一次轮询。

- [运行错过的任务](#)

如果在计划轮询期间管理服务器被切换掉或不可用，管理服务器可以在切换回来后立即启动轮询，或者等待下次计划轮询。

如果启用该选项，管理服务器在它切换回来后立即启动轮询。

如果禁用该选项，管理服务器等待下一次计划轮询。

默认情况下已启用该选项。

6. 单击“保存”保存设置。

云段的轮询计划即被配置并保存。

通过 Kaspersky Security Center 13.1 Web Console 查看云段轮询的结果

您可以查看云段轮询的结果，即查看由管理服务器管理的云设备列表。

要查看云段轮询的结果，

在主菜单中，转到“发现和部署 → 发现 → 云”。

这将显示可用于轮询的云段。

通过 Kaspersky Security Center 13.1 Web Console 查看云设备的属性

您可以查看每个云设备的属性。

要查看云设备的属性：

1. 在主菜单中，转到设备 → 受管理设备。
2. 单击要查看其属性的设备的名称。
属性窗口打开，在其中已选择“常规”区域。
3. 如果要查看特定于云设备的属性，请在属性窗口中选择“系统”区域。

显示的属性取决于设备的云平台。

对于 AWS 中的设备，将显示以下属性：

- 使用 API 发现的设备（值：**AWS**）
- 云区域
- 云 VPC
- 云可用区域
- 云子网
- 云放置组（仅当实例属于某个放置组时才显示此单元；否则，不显示此单元）

对于 Azure 中的设备，将显示以下属性：

- 使用 API 发现的设备（值：**Microsoft Azure**）
- 云区域
- 云子网

对于 Google Cloud 中的设备，将显示以下属性：

- 使用 API 发现的设备（值：**Google Cloud**）

- 云区域
- 云 VPC
- 云可用区域
- 云子网

与云同步：配置移动规则

在云环境配置向导操作中，与云同步规则被自动创建。此规则允许您自动将每次轮询中检测到的设备从未分配的设备组移动到受管理设备\云组，以便对这些设备进行集中管理。默认下，规则在创建后被激活。您可以在任意时刻禁用、修改或强制规则。

要编辑“与云同步”规则的属性和/或强制实施规则：

1. 在主菜单中，转到“发现和部署 → 部署和分配 → 移动规则”。
这将打开移动规则列表。
2. 在移动规则列表中，选择“与云子组同步”。
这将打开规则属性窗口。
3. 如有必要，在“云段”选项卡的“规则条件”选项卡中指定以下设置：

- **设备在云段中** 

该规则仅应用到位于所选云段的设备。否则，该规则应用到发现的所有设备。
默认情况下已选定该选项。

- **包含子对象** 

该规则应用到所选段和其所有嵌套云子区域中的所有设备。否则，该规则仅应用到位于根段的设备。
默认情况下已选定该选项。

- **从嵌套对象移动设备到对应子组** 

如果启用该选项，嵌套对象的设备将被自动移动到对应其结构的子组。
如果禁用该选项，嵌套对象的设备将被自动移动到云子组的根，而不再分支。
默认情况下已启用该选项。

- **创建对应于新检测到设备的容器的子组** 

如果启用该选项，当受管理设备云结构没有匹配包含设备的区域的子组，Kaspersky Security Center 将创建这类子组。例如，如果一个子网在设备发现中被发现，带有相同名称的新组将在受管理设备 \云组下被创建。

如果禁用该选项，Kaspersky Security Center 不创建任何新子组。例如，如果一个子网在网络轮询中被发现，带有相同名称的新组将不在受管理设备云组下被创建，且该子组中的设备将被移动到受管理设备云组。

默认情况下已启用该选项。

- [删除在云段中未找到匹配的子组](#)

如果启用该选项，应用程序从云组删除所有不匹配任何现有云对象的子组。

如果禁用该选项，未匹配任何现有云对象的子组被保留。

默认情况下已启用该选项。

如果在使用云环境配置向导时启用了“与云结构同步管理组”选项，将创建“与云子组同步”规则并启用“创建对应于新检测到设备的容器的子组”和“删除在云段中未找到匹配的子组”选项。

如果未启用“与云结构同步管理组”选项，将创建“与云子组同步”规则，并禁用（清除）这些选项。如果使用 Kaspersky Security Center 进行的工作需要受管理设备 \云子组中的子组结构与云段的结构相匹配，请启用规则属性中的“创建对应于新检测到设备的容器的子组”和“删除在云段中未找到匹配的子组”选项，然后强制执行规则。

4. 在“使用 API 发现的设备”下拉列表中，选择以下值之一：

- 否无法使用 AWS API、Azure API 或 Google API 检测到该设备，也就是说，该设备位于云环境之外，或者位于云环境中，但是由于某种原因无法使用 API 检测到该设备。
- **AWS**设备使用 AWS API 发现，就是，设备在 AWS 云环境中。
- **Azure**设备使用 Azure API 发现，就是，设备在 Azure 云环境中。
- **Google Cloud**设备使用 Google API 发现，就是，设备在 Google 云环境中。
- 没有值。该标准无法被应用。

5. 如果必要，在其他区域设置其他规则属性。

移动规则即被配置。

使用云 DBMS 创建管理服务器数据备份任务

备份任务是管理服务器任务。如果要使用位于云环境（AWS 或 Azure）中的 DBMS，请创建备份任务。

若要创建管理服务器数据备份任务，请执行以下操作：

1. 在主菜单中，转到设备 → 任务。

2. 单击“添加”。

“添加任务向导”启动。

3. 在该向导的第一页上的“应用程序”列表中，选择“Kaspersky Security Center 13.1”，然后在“任务类型”列表中选择“备份管理服务器数据”。

4. 在向导的相应页面上，指定以下信息：

- 如果使用 AWS 中的数据库：

- [S3 bucket 名称](#)

您为备份创建的 [S3 bucket](#) 名称。

- [访问密钥 ID](#)

当您创建了 [IAM 用户账户](#) 以使用 S3 bucket 存储实例时，您接收到密钥 ID（数字字母序列）。如果您在 S3 bucket 上选择了 RDS 数据库则该字段可用。

- [Secret key](#)

您创建 [IAM 用户账户](#) 时接收到的带有访问密钥 ID 的 secret key。

Secret key 的字符显示为星号。在您开始输入 secret key 后，显示按钮被显示。点击并按住该按钮一定时间以查看输入的字符。

如果您选择了 AWS IAM 访问密钥来授权而不是 IAM 角色，该字段可用。

- 如果使用 Microsoft Azure 中的数据库：

- [Azure 存储账户名](#)

您创建了 [Azure 存储账户](#) 名称以使用 Kaspersky Security Center。

- [Azure 订阅 ID](#)

您在 Azure 门户 [创建](#) 了该订阅。

- [Azure 密码](#)

当您 [创建应用程序 ID](#) 时您收到应用程序 ID 的密码。

密码的字符显示为星号。在您开始输入密码后，显示按钮可用。点击并按住该按钮以查看您输入的字符。

- [Azure 应用程序 ID](#)

您在 Azure 门户 [创建](#) 了该应用程序 ID。

您仅可以提供一个 Azure 应用程序 ID 用于轮询和其他目的。如果您要轮询其他 Azure 段，您必须先删除现有 Azure 连接。

- [Azure SQL Server 名称](#)

名称和资源组在您的 Azure SQL Server 属性中可用。

- [Azure SQL Server 资源组](#)

名称和资源组在您的 Azure SQL Server 属性中可用。

- [Azure 存储访问密钥](#)

在您的[存储账户](#)属性中可用，在访问密钥区域。您可以使用任何密钥（key1 或 key2）。

任务被创建并显示在任务列表。如果启用“创建完成时打开任务详情”选项，可以在创建任务后立即修改默认任务设置。如果您不启用该选项，任务使用默认设置创建。您可以稍后随时修改默认设置。

客户端设备的远程诊断

您可以使用远程诊断在客户端设备上远程执行以下操作：

- 启用和禁用跟踪、更改跟踪等级、下载跟踪文件
- 下载系统信息和应用程序设置
- 下载事件日志
- 为应用程序创建内存转储文件
- 开始诊断并下载诊断报告
- 开始、停止和重新启动应用程序

您可以使用从客户端设备下载的事件日志和诊断报告以自行定位问题。此外，如果您联系 Kaspersky 技术支持，一名技术支持专家可能让您从客户端设备下载跟踪文件、转储文件、事件日志和诊断报告以便让 Kaspersky 进一步分析。

远程诊断是使用管理服务器执行的。

打开远程诊断窗口

要对客户端设备执行远程诊断，首先必须打开远程诊断窗口。

要打开远程诊断窗口：

1. 要选择要为其打开远程诊断窗口的设备，请执行以下操作之一：
 - 如果该设备属于管理组，请转到“设备”→“受管理设备”。
 - 如果该设备属于未分配的设备组，请转到“发现和部署”→“未分配的设备”。

2. 点击所需设备的名称。
3. 在打开的设备属性窗口中，选择“高级”选项卡。
4. 在打开的窗口中，单击“远程诊断”。
这将打开客户端设备的“远程诊断”窗口。

启用和禁用应用程序跟踪

您可以启用和禁用应用程序跟踪，包括 Xperf 跟踪。

启用和禁用跟踪

要在远程设备上启用或禁用跟踪：

1. [打开客户端设备的远程诊断窗口](#)。
2. 在远程诊断窗口中，单击“远程诊断”。
3. 在打开的“状态和报告”窗口中，选择“Kaspersky 应用程序”区域。
这将打开设备上安装的 Kaspersky 应用程序列表。
4. 在应用程序列表中，选择您要启用或禁用跟踪的应用程序。
将显示远程诊断选项列表。
5. 如果要启用跟踪：
 - a. 在列表的“跟踪”部分中，单击“启用跟踪”。
 - b. 在打开的“修改跟踪级别”窗口中，我们建议您保留设置的默认值。当需要时，技术支持专家将指导您配置过程。下列设置可用：

- [跟踪级别](#)

跟踪级别定义跟踪文件包含的详情数据量。

- [基于循环的跟踪](#)

应用程序覆盖跟踪信息以防止跟踪文件过量增长。指定用于存储跟踪信息的文件最大数量，以及每个文件的最大大小。如果写入了最大数量的最大大小的跟踪文件，最旧的文件被删除以便新跟踪文件可以被写入。

此设置仅适用于 Kaspersky Endpoint Security。

- c. 单击“保存”。

将为所选应用程序启用跟踪。某些情况下，要启用跟踪，必须重新启动安全应用程序及其任务。

6. 如果要禁用对所选应用程序的跟踪，请单击“禁用跟踪”。
对所选应用程序的跟踪即被禁用。

启用 Xperf 跟踪

对于 Kaspersky Endpoint Security，技术支持专家可能要求您对系统性能信息启用 Xperf 跟踪。

要启用和配置 Xperf 跟踪：

1. [打开客户端设备的远程诊断窗口](#)。
2. 在远程诊断窗口中，单击“远程诊断”。
3. 在打开的“状态和报告”窗口中，选择“Kaspersky 应用程序”区域。
这将打开设备上安装的 Kaspersky 应用程序列表。
4. 在应用程序列表中，选择“Kaspersky Endpoint Security for Windows”。
将显示 Kaspersky Endpoint Security for Windows 的远程诊断选项列表。
5. 在列表的“Xperf 跟踪”部分中，单击“启用 Xperf 跟踪”。
如果已经启用 Xperf 跟踪，将显示“禁用 Xperf 跟踪”按钮。
6. 在打开的“更改 Xperf 跟踪级别”窗口中，根据技术支持专家的请求，执行以下操作：
 - a. 选择以下跟踪级别之一：

- [轻度级别](#) ⓘ

该类型的跟踪文件包含系统最少量信息。
默认情况下已选定该选项。

- [深度级别](#) ⓘ

相比于轻度类型的跟踪文件，该类型的跟踪文件包含更多详细信息，且可能在轻度类型跟踪文件不足以评估性能时被技术支持专家要求。深度跟踪文件包含关于系统的硬件、操作系统、应用程序的启动和结束进程列表、用于性能评估的事件和来自 Windows System Assessment 工具的事件的技术信息。

- b. 选择以下 Xperf 跟踪类型之一：

- [基本类型](#) ⓘ

跟踪信息在 Kaspersky Endpoint Security 应用程序运行期间被接收。
默认情况下已选定该选项。

- [重启时类型](#) ⓘ

跟踪信息在操作系统从受管理设备上启动时接收。该跟踪类型在影响系统性能的问题发生时，在设备被开启后和 Kaspersky Endpoint Security 启动之前有效。

您可能被要求启用“循环文件大小(MB)”选项以防止跟踪文件的过量增长。然后指定跟踪文件的最大大小。当文件达到最大大小时，最旧的跟踪信息被新信息覆盖。

c. 定义循环文件大小。

d. 单击“保存”。

将启用并配置 Xperf 跟踪。

要禁用 Xperf 跟踪：

1. [打开客户端设备的远程诊断窗口](#)。
2. 在远程诊断窗口中，单击“远程诊断”。
3. 在打开的“状态和报告”窗口中，选择“Kaspersky 应用程序”区域。
这将打开设备上安装的 Kaspersky 应用程序列表。
4. 在应用程序列表中，选择“Kaspersky Endpoint Security for Windows”。
将显示 Kaspersky Endpoint Security for Windows 的跟踪选项。
5. 在列表的“Xperf 跟踪”部分中，单击“禁用 Xperf 跟踪”。
如果已经禁用 Xperf 跟踪，则显示“启用 Xperf 跟踪”按钮。

Xperf 跟踪即被禁用。

下载应用程序的跟踪文件

要下载应用程序的跟踪文件：

1. [打开客户端设备的远程诊断窗口](#)。
2. 在远程诊断窗口中，单击“远程诊断”。
3. 在打开的“状态和报告”窗口中，选择“Kaspersky 应用程序”区域。
这将打开设备上安装的 Kaspersky 应用程序列表。
在“跟踪”区域中，单击“跟踪文件”按钮。
这将打开“设备跟踪日志”窗口，其中显示了跟踪文件列表。
4. 在跟踪文件列表中，选择所需文件。
5. 执行以下操作之一：
 - 单击“下载整个文件”下载所选文件。
 - 下载所选文件的一部分：
 - a. 单击“下载一部分”。
 - b. 在打开的窗口中，根据需要指定名称和要下载的文件部分。
 - c. 单击“下载”。

所选文件或其一部分将下载到您指定的位置。

删除跟踪文件

您可以删除不再需要的跟踪文件。

要删除跟踪文件：

1. [打开客户端设备的远程诊断窗口](#)。
2. 在打开的远程诊断窗口中，单击“远程诊断”。
3. 在打开的“状态和报告”窗口中，确保选择“操作系统日志”区域。
4. 在“跟踪文件”区域中，单击“**Windows Update** 日志”按钮或“远程安装日志”按钮，具体取决于要删除哪些跟踪文件。
这将打开跟踪文件列表。
5. 在跟踪文件列表中，选择要删除的文件。
6. 单击“删除”按钮。

所选跟踪文件即被删除。

下载应用程序设置

要从客户端设备下载应用程序设置：

1. [打开客户端设备的远程诊断窗口](#)。
2. 在打开的远程诊断窗口中，单击“远程诊断”。
3. 在打开的“状态和报告”窗口中，确保在右侧窗格中选择“操作系统日志”。
 - 在“系统信息”区域中，单击“下载文件”按钮下载有关客户端设备的系统信息。
 - 在“应用程序设置”区域中，单击“下载文件”按钮下载有关设备上安装的应用程序的设置的信息。

该信息将下载到您指定为文件的位置。

下载事件日志

要从远程设备下载事件日志：

1. [打开客户端设备的远程诊断窗口](#)。
2. 在远程诊断窗口中，单击“设备日志”。
3. 在“所有设备日志”窗口中，选择相关日志。

4. 执行以下操作之一：

- 单击“下载整个文件”下载所选日志。
- 下载所选日志的一部分：
 - a. 单击“下载一部分”。
 - b. 在打开的窗口中，根据需要指定名称和要下载的文件部分。
 - c. 单击“下载”。

所选事件日志或其一部分将下载到您指定的位置。

启动、停止和重新启动应用程序

您可以启动、停止和重新启动客户端设备上的应用程序。

若要启动、停止和重新启动应用程序，请执行以下操作：

1. [打开客户端设备的远程诊断窗口](#)。
2. 在远程诊断窗口中，单击“远程诊断”。
3. 在打开的“状态和报告”窗口中，选择“Kaspersky 应用程序”区域。
这将打开设备上安装的 Kaspersky 应用程序列表。
4. 在应用程序列表中，选择要启动、停止或重新启动的应用程序。
5. 单击以下按钮之一来选择操作：
 - **停止应用程序**
仅当应用程序当前正在运行时，此按钮才可用。
 - **重启应用程序**
仅当应用程序当前正在运行时，此按钮才可用。
 - **启动应用程序**
仅当应用程序当前未运行时，此按钮才可用。

根据您选择的操作，客户端设备上将启动、停止或重新启动所需应用程序。

如果重新启动网络代理，将显示一条消息，指示设备与管理服务器的当前连接将丢失。

运行应用程序的远程诊断并下载结果

要为某远程设备应用程序启动诊断并下载其运行结果，请执行以下操作：

1. [打开客户端设备的远程诊断窗口](#)。
2. 在远程诊断窗口中，单击“远程诊断”。

3. 在打开的“状态和报告”窗口中，选择“Kaspersky 应用程序”区域。
这将打开设备上安装的 Kaspersky 应用程序列表。
4. 在应用程序列表中，选择要对其运行远程诊断的应用程序。
将显示远程诊断选项列表。
5. 在列表的“诊断报告”部分中，单击“运行诊断”按钮。
这将启动远程诊断过程并生成诊断报告。诊断过程完成后，“下载诊断报告”按钮变为可用。
6. 单击“下载诊断报告”按钮下载报告。

报告将下载到您指定的位置。

在客户端设备上运行应用程序

如果 Kaspersky 支持专家要求，您可能需要在客户端设备上运行应用程序。

您不必在该设备上安装应用程序。

要在客户端设备上运行应用程序：

1. [打开客户端设备的远程诊断窗口](#)。
2. 在打开的远程诊断窗口中，单击“远程诊断”。
3. 在打开的“状态和报告”窗口中，选择“运行远程应用程序”区域。
4. 在“运行远程应用程序”窗口的“应用程序文件”区域中，按照 Kaspersky 专家的要求，执行以下操作之一：
 - 单击“浏览”按钮选择包含您要在客户端设备上运行的应用程序的 ZIP 压缩文件。
 - 如有必要，指定命令行应用程序及其参数。
5. 按照专家的指示操作。

API 参考指南

本 Kaspersky Security Center OpenAPI 参考指南旨在帮助完成以下任务：

- 自动化和自定义。您可以将您可能不想使用管理控制台手动处理的任务[自动化](#)。您还可以实施管理控制台尚不支持的自定义方案。例如，作为管理员，您可以使用 Kaspersky Security Center OpenAPI 创建和运行脚本，这些脚本将有助于开发管理组的结构并使该结构保持最新。
- 自定义开发。例如，您可以为客户开发一个替代的基于 MMC 的管理控制台，该控制台允许执行有限的一组操作。

您可以使用屏幕右侧的搜索字段在 OpenAPI 参考指南中查找所需的信息。

[OPENAPI 参考指南](#)

脚本示例

OpenAPI 参考指南包含下表中列出的 Python 脚本示例。这些示例展示了如何调用 OpenAPI 方法并自动完成保护网络的各种任务，例如，创建[“主要/从属”层级](#)，在 Kaspersky Security Center 中运行[任务](#)，或分配[分发点](#)。您可以按原样运行示例，也可以基于示例创建您自己的脚本。

要调用 OpenAPI 方法并运行脚本：

1. [下载 KIAkOAPI.tar.gz 压缩文件](#)。此压缩文件包括 KIAkOAPI 软件包和示例（您可以从压缩文件或 OpenAPI 参考指南中复制它们）。
2. 在安装了管理服务器的设备上安装来自 KIAkOAPI.tar.gz 压缩文件的 [KIAkOAPI 软件包](#)。

您只能在安装了管理服务器和 KIAkOAPI 软件包的设备上调用 OpenAPI 方法、运行示例和您自己的脚本。

用户方案与 Kaspersky Security Center OpenAPI 方法示例之间的匹配

示例	示例目的	方案
Log KIAkParams	您可以使用 KIAkParams 数据结构提取和处理数据。该示例展示了如何使用此数据结构。 该示例输出可以以不同的方式呈现。您可以获取数据以发送 HTTP 方法或在您的代码中使用它。	监控和报告
创建和删除“主要/从属”层次结构	您可以添加从属管理服务器，并建立“主要/从属”层次结构。或者，您可以断开从属管理服务器与层次结构的连接。	<ul style="list-style-type: none">• 创建管理服务器层级：添加从属管理服务器• 删除管理服务器层级
使用基于 Active Directory 单元的结构创建组层次结构	您可以轮询 Active Directory 单元并形成已发现设备组的层次结构。	创建管理组
使用基于缓存的 Active Directory 单	您可以根据之前轮询的 Active Directory 单元形成受管理设备组的层次结构。如果新设备在上次轮询后出现在 Active Directory 中，	创建管理组

元的结构创建组层次结构	<p>则不会将它们添加到组中，因为它们不在保存的轮询结果中。</p>	
基于 Active Directory 站点和服务创建 IP 子网	<p>您可以根据您使用的 Active Directory 单元创建 IP 子网。</p> <div style="border: 1px solid #f08080; padding: 10px; margin: 10px 0;"> <p>该示例启动对指定 IP 范围的轮询并删除发现的子网，以避免它们与新子网发生冲突。因此，请勿在需要保存子网的网络中运行此示例。</p> </div> <p>轮询后，示例引用 Active Directory，检查其中的每个设备，并创建 IP 子网。为此，示例使用了所有设备的掩码和 IP 地址。</p>	配置网络保护
为组中的设备注册分发点	<p>您可以将受管理设备分配为分发点（以前称为更新代理）。</p>	更新 Kaspersky 数据库和应用程序
对所有组进行枚举	<p>您可以对管理组采取不同操作。该示例显示了如何执行以下操作：</p> <ul style="list-style-type: none"> • 获取“受管理设备”根组的标识符 • 在组层次结构中移动 • 检索完整的、扩展的组层次结构以及它们的名称和嵌套 	配置管理服务
枚举任务、查询任务统计信息和运行任务	<p>您可以找到以下信息：</p> <ul style="list-style-type: none"> • 任务进度历史 • 当前任务状态 • 不同状态的任务数 <p>您还可以运行任务。默认情况下，示例在输出统计信息后运行任务。</p>	监视任务执行
创建并运行任务	<p>您可以创建任务。在示例中指定以下任务参数：</p> <ul style="list-style-type: none"> • 类型 • 运行方法 • 名称 • 将使用任务的设备组 <p>默认情况下，示例创建了一个“显示消息”类型的任务。您可以为管理服务器的所有受管理设备运行此任务。如有需要，您可以指定自己的 任务参数。</p>	创建任务
枚举授权许可密钥	<p>您可以获得安装在管理服务器受管理设备上的 Kaspersky 应用程序的所有活动授权许可密钥的列表。该列表包含关于每个授权许可密钥的 详细数据，例如名称、类型或到期日期。</p>	查看使用中授权许可密钥的相关信息
创建和查找内部用户	<p>您可以创建一个账户以进行进一步的工作。</p>	选择账户以启动管理服务

创建自定义类别	<p>您可以根据所需参数创建应用程序类别。</p>	创建含有手动添加内容的应用程序类别
使用 SrvView 枚举用户	<p>您可以使用 SrvView 类从 Kaspersky Security Center 管理服务器请求详细资料。例如，您可以使用此示例获取用户列表。</p>	管理用户账户

服务提供商最佳实践

该区域提供有关如何配置和使用 Kaspersky Security Center 的信息。

该区域包含如何部署、配置和使用应用程序的建议，描述了解决应用程序操作中的典型问题的方法。

计划 Kaspersky Security Center 部署

当在组织网络中计划 Kaspersky Security Center 组件的部署时，您必须考虑到项目的大小和范围，尤其是以下因素：

- 设备总数
- MSP 客户端数量

一个管理服务器可以支持最多 100,000 台设备。如果组织网络中的设备总数超过 100,000，必须在服务提供商部署多个管理服务器，并合并到一个方便集中管理的层级。

500 台虚拟服务器可以被创建在单一管理服务器，因此每 500 台 MSP 客户端需要一个单一管理服务器。

在部署计划阶段，必须考虑到特别证书 X.509 到管理服务器的分配。X.509 证书到管理服务器的分配可能用在以下情况（部分列表）：

- 通过 SSL 终端代理检查安全套接层（SSL）流量
- 在证书字段中指定所需值
- 提供所需的证书加密长度

提供到管理服务器的互联网访问

要允许客户端网络设备通过互联网访问管理服务器，您必须启用以下管理服务器端口：

- 13000 TCP—管理服务器 TLS 端口，用于连接部署在客户端网络的网络代理
- 8061 TCP—HTTPS 端口，用于使用管理控制台工具发布独立包
- 8060 TCP—HTTP 端口，用于使用管理控制台工具发布独立包
- 13292 TCP—TLS 端口，仅在有需要被管理的移动设备时需要

如果您需要提供客户端通过 Kaspersky Security Center 13.1 Web Console 进行网络管理的基本选项，您也必须打开以下 Kaspersky Security Center 13.1 Web Console 端口：

- 8081 TCP—HTTPS 端口
- 8080 TCP—HTTP 端口

Kaspersky Security Center 标准配置

一个或几个管理服务器被部署到 MSP 服务器。管理服务器数量可以基于 [可用硬件](#)、服务的 MSP 客户端总数或受管理设备总数来选择。

一个管理服务器可以支持最多 100,000 台设备。您必须考虑今后增加受管理设备的数量的可能性：最好连接较少设备到单一管理服务器。

500 台虚拟服务器可以被创建在单一管理服务器，因此每 500 台 MSP 客户端需要一个单一管理服务器。

如果使用了多个服务器，建议您合并它们到一个层级。使用管理服务器层级允许您避免冗余策略和任务、处理整个受管理设备，使它们看起来是被单一管理服务器管理：例如，搜索设备、创建设备分类和创建报告。

在每个对应于 MSP 客户端的虚拟服务器上，您必须分配一个或几个分发点。如果 MSP 客户端和管理服务器通过互联网连接，最好为分发点创建“*将更新下载至分发点存储库*”任务，这样它们将从 Kaspersky 服务器直接下载更新，而不是从管理服务器。

如果 MSP 客户端网络的一些设备不能直接访问互联网，您必须切换分发点到连接网关模式。此种情况下，MSP 客户端网络中的网络代理将被通过网关而不是直接连接到管理服务器，为了后期同步。

作为管理服务器，很可能无法轮询 MSP 客户端网络，最好把该功能转给分发点。

管理服务器将无法发送通知到 MSP 客户端网络 NAT 以外的受管理设备的端口 15000 UDP。要解决该问题，最好在作为分发点并运行在连接网关模式的设备的属性中启用持续连接到管理服务器模式(不断开与管理服务器的连接复选框)。如果分发点总数不超过 300 则持续连接模式可用。

关于分发点

网络代理设备可以用作分发点。在该模式中，网络代理可以运行以下功能：

- 分发更新（可以从管理服务器获取，或者从 Kaspersky 更新服务器获取）。在后一种情况下，“*将更新下载至分发点存储库*”任务必须为作为分发点的设备创建。
- 安装软件（包括网络代理初始化部署）到其他设备。
- 轮询网络以检测新设备并更新现有设备的信息。分发点应用与管理服务器相同的设备发现方法。

在组织网络中部署分发点可以带来以下好处：

- 如果管理服务器作为更新源，则降低其负载。
- 在这种情况下，由于 MSP 客户端网络上的每个设备都没有必要访问卡巴斯基服务器或管理服务器以进行更新，因此优化互联网流量。
- 提供管理服务器到 MSP 客户端网络 NAT 之外的访问(与管理服务器相关)，这允许管理服务器运行以下操作：
 - 通过 UDP 发送通知到设备。
 - 轮询网络。
 - 运行初始化部署。

为每个管理组分配分发点。此种情况下，分发点的范围包括管理组和其所有子组中的所有设备。然而，作为分发点的设备不必包含在它被分配的管理组。

您可以让分发点作为连接网关工作。此种情况下，分发点范围内的设备将被通过网关，而不是直接连接到管理服务器。该模式用在不允许在网络代理和管理服务器设备之间建立直接连接的情景。

作为分发点的设备必须被保护，包括物理保护，以防范非授权的访问。

管理服务器层级

一个 MSP 可能运行多个管理服务器。可能不方便管理几个不同的管理服务器，因此可以应用层次结构。两个管理服务器的“主/从”配置提供了以下选项：

- 一个从属管理服务器从主管理服务器继承策略和任务，这防止了重复设置。
- 主管理服务器上的设备分类可以包含从属管理服务器的设备。
- 主管理服务器的报告可以包含从属管理服务器的数据（包括详细信息）。

虚拟管理服务器

基于物理管理服务器，可以创建多个虚拟管理服务器，它们与从属管理服务器相似。相比于基于访问控制列表（ACLs）的任意访问模式，虚拟管理服务器模式功能更强大并且提供更高隔离。除了带有策略和任务的已分配设备的专用管理组结构，每个虚拟管理服务器都有自己的未分配设备组、报告集、所选设备和事件、安装包、移动规则，等等。为了 MSP 客户端的最大共享隔离，我们建议您选择虚拟管理服务器作为使用的功能。而且，为每个 MSP 客户端创建虚拟管理服务器允许您提供客户端通过 Kaspersky Security Center 13.1 Web Console 的网络管理的基本选项。

虚拟管理服务器与从属管理服务器非常相似，但是有以下不同点：

- 虚拟管理服务器缺少多数全局设置和自己的 TCP 端口。
- 虚拟管理服务器没有从属管理服务器。
- 虚拟管理服务器没有其他虚拟管理服务器。
- 物理管理服务器可以查看它所有虚拟管理服务器的设备、组、事件和受管理设备上的对象（隔离区条目、应用程序注册表等等）。
- 虚拟管理服务器仅可以扫描连接了分发点的网络。

使用 Kaspersky Endpoint Security for Android 管理移动设备

安装了 Kaspersky Endpoint Security for Android™ 的移动设备(也叫 KES 设备)通过管理服务器管理。Kaspersky Security Center 10 Service Pack 1 和后续版本支持以下功能以管理 KES 设备：

- 将移动设备处理为客户端设备：

- 管理组中的成员关系
- 监控，例如查看状态、事件和报告
- 修改本地设置和为 Kaspersky Endpoint Security for Android 分配策略
- 以集中模式发送命令
- 远程安装移动应用包

管理服务器通过 TLS、TCP 端口 13292 管理 KES 设备。

部署和初始化设置

Kaspersky Security Center 是一个分发的应用程序。Kaspersky Security Center 包含以下应用程序：

- 管理服务器 — 核心组件，设计用于管理组织设备和在 DBMS 中存储数据。
- 管理控制台 — 管理员基本工具。管理控制台与管理服务器一起出货，但是它也可以被单独安装在一个或几个由管理员运行的设备上。
- Kaspersky Security Center 13.1 Web Console — 设计用于基本操作的管理服务器 Web 界面。您可以安装该组件到满足[硬件和软件需求](#)的设备。
- 网络代理 — 设计用于管理安装在设备上的安全应用程序，同时获取设备信息。网络代理安装在组织设备上。

Kaspersky Security Center 在组织网络上的部署运行如下：

- 管理服务器的安装
- Kaspersky Security Center 13.1 Web Console 的安装
- 管理员设备上管理控制台的安装
- 网络代理和企业设备上安全应用程序的安装

管理服务器安装建议

该部分包含了如何安装管理服务器的建议。该部分还提供了使用管理服务器上的共享文件夹以便部署网络代理到客户端设备的方案。

在失败转移集群上为管理服务器服务创建账户

默认下，安装程序自动为管理服务器服务创建非特权账户。该行为对于在常规设备上安装管理服务器来说是最方便的。

然而，在失败转移的集群上安装管理服务器需要不同的方案：

1. 为管理服务服务器创建非特权域账户，并把它们作为以 KLAdmins 为名称的全局域安全组的成员。
2. [在管理服务服务器安装程序中](#)，指定为服务创建的域账户。

选择 DBMS

当安装管理服务服务器时，您可以选择管理服务服务器将使用的 DBMS。当选择管理服务服务器使用的数据库管理系统（DBMS）时，您必须考虑到被管理服务服务器覆盖的设备数量。

下表列出了有效 DBMS 选项，以及它们的使用限制。

DBMS 限制

DBMS	限制
SQL Server Express Edition 2012 或后续版本	不建议您为多于 10000 台设备运行单一管理服务服务器或使用应用程序控制。
本地 SQL Server 版本，而不是 Express 2012 或后续版本	没有限制。
远程 SQL Server 版本，而不是 Express 2012 或后续版本	仅在两台设备都在相同 Windows® 域中时可用；如果域不同，必须在它们之间建立双向信任关系。
本地或远程 MySQL 5.5、5.6 或 5.7（MySQL 版本 5.5.1、5.5.2、5.5.3、5.5.4 和 5.5.5 不再被支持）	不建议您为多于 10000 台设备运行单一管理服务服务器或使用应用程序控制。
本地或远程 MariaDB Server 10.3, MariaDB 10.3（内部版本 10.3.22 或更高版本）	不建议您为多于 20000 台设备运行单一管理服务服务器或使用应用程序控制。

如果将 SQL Server 2019 用作 DBMS，则必须在安装 Kaspersky Security Center 之后执行以下操作：

1. 使用 SQL Management Studio 连接到 SQL Server。
2. 运行以下命令（如果为数据库[选择了其他名称](#)，请使用该名称而不是 KAV）：

```
USE KAV
GO
ALTER DATABASE SCOPED CONFIGURATION SET TSQL_SCALAR_UDF_INLINING = OFF
GO
```

3. 重新启动 SQL Server 2019 服务。

否则，使用 SQL Server 2019 可能导致错误，例如“资源池 'internal' 中没有足够的系统内存来运行此查询。”

SQL Server Express Edition DBMS 被管理服务服务器和其他应用程序同时使用是被严格禁止的。

指定管理服务服务器地址

当安装管理服务服务器时，您必须指定管理服务服务器外部地址。该地址将用作创建网络代理安装包时的默认地址。此后，您将可以通过使用管理控制台工具更改管理服务服务器主机地址；地址将不会在所创建的网络代理安装包中自动更改。

在客户端组织网络中配置保护

管理服务器安装完成后，管理控制台启动并提示您通过相关向导执行初始化设置。当快速启动向导运行时，以下策略和任务在根管理组中被创建：

- Kaspersky Endpoint Security 策略
- 更新 Kaspersky Endpoint Security 的组任务
- 扫描 Kaspersky Endpoint Security 设备的组任务
- 网络代理策略
- 漏洞扫描任务(网络代理任务)
- 更新安装和漏洞修复任务(网络代理任务)

策略和任务使用默认设置创建，这对组织来说可能是不佳的或不合理的。因此，您必须检查所创建对象的属性并在必要时手动修改它们。

该部分包含了手动配置策略、任务和其他管理服务器设置的信息，以及分发点、构建管理组结构和任务层级以及其他设置的信息。

Kaspersky Endpoint Security 策略的手动设置

本节提供关于如何配置 Kaspersky Endpoint Security 策略的建议，该策略由[快速启动向导](#)创建。您可以在策略属性窗口中执行设置。

当编辑设置时，您必须点击相关设置之上的锁图标以便允许在工作站上使用该值。

在高级威胁防护区域配置策略

对于该区域设置的完整描述，请参考 Kaspersky Endpoint Security for Windows 文档。

在高级威胁防护区域中，您可以为 Kaspersky Endpoint Security for Windows 配置卡巴斯基安全网络的使用。您还可以配置 Kaspersky Endpoint Security for Windows 模块，例如行为检测、漏洞利用防御、主机入侵防御和修复引擎。

在卡巴斯基安全网络子区域，建议您启用使用 **KSN** 代理选项。使用此选项有助于重新分发和优化网络流量。如果“使用 **KSN** 代理”选项被禁用，您可以启用直接[使用 KSN 服务器](#)”。

在关键威胁防护部分配置策略

对于该区域设置的完整描述，请参考 Kaspersky Endpoint Security for Windows 文档。

在策略属性窗口的**关键威胁防护**区域，建议您在**防火墙**和**文件威胁防护**子区域指定附加设置。

防火墙子区域包含允许您控制客户端设备上应用程序的网络活动的设置。客户端设备使用分配了“公共”、“本地”或“受信任”状态的网络。根据网络状态，Kaspersky Endpoint Security 可以选择允许或拒绝设备上的网络活动。向组织添加新网络时，您必须为其分配适当的网络状态。例如，如果客户端设备是笔记本电脑，则建议使用公共或受信任的网络，因为笔记本电脑有时连接的不是本地网络。在**防火墙**子区域，您可以检查是否为组织所用的网络分配了正确的状态。

要查看网络列表：

1. 在策略属性中，转到**关键威胁防护** → **防火墙**。
2. 在**可用网络**区域中，单击**设置**按钮。
3. 在打开的**防火墙**窗口中，转到**网络**选项卡以查看网络列表。

在**文件威胁防护**子区域，您可以禁用网络驱动器扫描。网络驱动器扫描可以显著提高网络驱动器负载。在文件服务器上执行间接扫描更方便。

要禁用网络驱动器扫描：

1. 在策略属性中，转到**关键威胁防护** → **文件威胁防护**。
2. 在**安全级别**区域中，单击**设置**按钮。
3. 在打开的**文件威胁防护**窗口中，在**常规**选项卡，清空所有网络驱动器复选框。

在常规设置部分配置策略

对于该区域设置的完整描述，请参考 Kaspersky Endpoint Security for Windows 文档。

在策略属性窗口的**常规设置**区域，建议您在**报告和存储**和**界面**子区域指定附加设置。

在**报告和存储**子区域，转到**管理服务器的数据传输**区域。关于启动的应用程序复选框用于指示管理服务器数据库是否保存网络设备上所有软件模块的所有版本相关信息。如果勾选该复选框，保存的信息可能需要 Kaspersky Security Center 数据库上的大量磁盘空间（几十 GB）。如果在顶级策略中勾选了关于启动的应用程序复选框，则取消勾选。

如果管理控制台以集中模式管理组织网络上的反病毒保护，请禁用在工作站显示 Kaspersky Endpoint Security for Windows 用户界面。为此，在**界面**子区域，转到**与用户交互**区域，然后选择不显示选项。

要在工作站上启用密码保护，请在**界面**子区域，转到**密码保护**区域，单击**设置**按钮，然后选择启用密码保护复选框。

在事件配置区域配置策略

在**事件配置**区域，您应该禁用保存任何事件到管理服务器，除了以下事件：

- 在**严重事件**选项卡：
 - 应用程序自动运行被禁用
 - 访问被拒绝
 - 应用程序启动被禁止
 - 无法清除
 - 授权许可协议被违反
 - 无法加载加密模块
 - 无法同时启动两个任务
 - 检测到活动威胁。开始高级清除
 - 检测到网络攻击
 - 未更新所有组件
 - 激活错误
 - 启用便携模式错误
 - 与 Kaspersky Security Center 交互错误
 - 禁用便携模式错误
 - 更改应用程序组件时出错
 - 应用文件加密/解密规则错误
 - 策略无法被应用
 - 禁止已终止
 - 网络活动被阻止
- 在**“功能失败”**选项卡上：任务设置无效。设置未应用
- 在**警告**选项卡：
 - 自我保护已禁用
 - 备用密钥不正确
 - 用户已退出加密策略
- 在**“信息”**选项卡上：应用程序启动在测试模式中被禁止

该子区域的信息仅应用到 Kaspersky Security Center 10 Maintenance Release 1 和更新版本。

如果管理服务器作为更新源，Kaspersky Endpoint Security 10 和后续版本的最优和建议计划选项是当新更新下载到存储库时，其中使用任务启动自动随机延迟复选框被选中。

对于 Kaspersky Endpoint Security 版本 8 中的组更新任务，您必须明确指定启动延迟(1 小时或更长) 并选择使用任务启动自动随机延迟复选框。

如果从 Kaspersky 服务器下载更新到存储库的本地任务已在每个分发点上创建，时段性计划将是最优的并被推荐给 Kaspersky Endpoint Security 组更新任务。此种情况下，随机时段值应该被设置为 1 小时。

Kaspersky Endpoint Security 设备扫描组任务的手动设置

快速启动向导创建扫描设备的组任务。默认情况下，为任务分配“在星期五下午 7:00 运行”计划，并且取消选中“运行错过的任务”复选框。

这意味着如果组织中的设备在星期五关闭，例如在下午 6:30 关闭，设备扫描任务将永远不会运行。您必须基于组织的工作规则为该任务设置最方便的计划。

计划“查找漏洞和所需更新”任务

快速启动向导为网络代理创建 *查找漏洞和所需更新* 任务。默认情况下，为任务分配在星期二下午 7:00 运行计划，并且取消选中运行错过的任务复选框。

如果组织的工作规则要在此时关闭所有设备，*查找漏洞和所需更新* 任务将在设备再次开启时运行，也就是，在星期三早晨。此活动可能不是必须的，因为漏洞扫描可能增加 CPU 和磁盘子系统负载。您必须基于组织的工作规则为该任务设置最方便的计划。

更新安装和漏洞修复组任务的手动设置

该快速启动向导为网络代理创建更新安装和漏洞修复组任务。默认情况下，任务设置为在每天 01:00 AM 自动随机运行，并且未启用“运行错过的任务”选项。

如果组织工作规则整夜关闭所有设备，则更新安装将永远不会运行。您必须基于组织的工作规则为漏洞扫描任务设置最方便的计划。值得注意的是，更新的安装可能需要重启设备。

建立管理组结构和分配分发点

Kaspersky Security Center 中的管理组结构运行以下功能：

- 设置策略范围。

将相关设置应用到设备还有一种方式：使用策略配置文件。此种情况下，策略范围用标签、设置在活动目录组织单元中的位置、[活动目录安全组的成员关系等等](#)配置。

- 设置组任务范围。

还有一个不基于管理组层级定义组任务范围的方法：使用设备分类的任务和特定设备的任务。

- 设置设备、虚拟管理服务器和从属管理服务器的访问权限。
- 分配分发点。

当建立管理组结构时，您必须考虑到组织网络的拓扑以便最优分配分发点。分发点的最优分发允许您在企业网络中保存流量。

根据组织图表和 MSP 客户端采用的网络拓扑，以下标准配置可以被应用到管理组结构：

- 单一办公室
- 多个独立的小型办公室

标准 MSP 客户端配置：单一办公室

在标准“单一办公室”配置中，所有设备都在组织网络中，因此它们能看见彼此。组织网络可能包含几部分(网络或网段)，由窄通道连接。

有以下构建管理组结构的方法：

- 构建管理组结构涉及到网络拓扑。管理组结构可能不精确反映网络拓扑。网络各部分之间以及特定管理组相互匹配。您可以使用分发点自动分配或手动分配它们。
- 不考虑网络拓扑而构建管理组结构。此种情况下，您必须禁用分发点自动分配，然后为网络中每个部分的根管理组[分配一个或几个设备作为分发点](#)，例如为受管理设备组。所有分发点将处于相同级别，并将掌控组织网络中所有设备的相同范围。此种情况下，每个网络代理都将连接到具有最短路由的分发点。分发点的路由可以使用 `tracert` 使用工具跟踪。

标准 MSP 客户端配置：多个小远程办公室

该标准配置用于一定数量的小远程办公室，它们可能通过互联网与总部联络。每个远程办公室都位于 NAT 之外，就是说，从一个远程办公室到另一个远程办公室的连接是不可能的，因为办公室是彼此隔离的。

配置必须在管理组中体现：必须为每个远程办公室创建各自的管理组(下图中的组办公室 1 和办公室 2)。

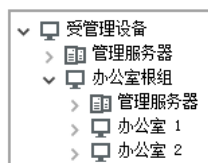

远程办公室包含在管理组结构

必须指定一个或多个分发点给每个办公室的对应管理组。分发点必须是远程办公室中具有[足够剩余磁盘空间](#)的设备。部署在办公室 1 组的设备，例如，将访问分配到办公室 1 管理组的分发点。

如果一些用户在办公室之间移动他们的便携电脑，您必须在远程办公室选择两个或更多设备(除了现有的分发点)并分配它们作为等级管理组的分发点(上图中办公室根组)。

例如：便携式电脑部署在办公室 1 管理组，然后被移动到对应于办公室 2 管理组的办公室。在移动便携式电脑后，网络代理试图访问分配到办公室 1 组的分发点，但是那些分发点不可用。然后，网络代理开始尝试访问分配到办公室根组的分发点。因为远程办公室是彼此隔离的，尝试访问分配到办公室根组管理组的分发点仅在网络代理尝试访问办公室 2 组中的分发点时才会成功。就是说，便携式电脑将保持在原始办公室对应的管理组，但是将使用它当时所在办公室的分发点。

策略层级，使用策略配置文件

本部分提供有关如何应用策略到管理组设备的信息。该部分也提供了在 Kaspersky Security Center 支持的策略配置文件信息，从版本 10 Service Pack 1 开始。

策略层级

在 Kaspersky Security Center，您使用策略来定义一个单一设置集到多个设备。例如，应用程序 P 的策略范围，为管理组 G 定义，包含安装了应用程序 P 的部署在组 G 和其子组的受管理设备，除了在属性中清空了从父组继承复选框的子组。

策略通过设置旁边的锁图标 (🔒) 不同于本地设置。如果一个设置 (或设置组) 在策略属性中被锁定，您必须首先在创建有效设置时使用该设置 (或设置组)，其次，必须将设置或设置组写入 downstream 策略。

在设备上创建有效设置可以如此描述：所有未锁定的设置值必须来自策略，然后被本地设置覆盖，然后结果集被来自策略的锁定设置的值覆盖。

相同应用程序的策略通过管理组层级互相影响：来自 upstream 策略的锁定设置覆盖来自 downstream 策略的相同设置。

漫游用户有特殊策略。该策略在设备切换到漫游模式时在设备上生效。漫游策略不通过管理组层级影响其他策略。

漫游策略将不在新版本 Kaspersky Security Center 中被支持。策略配置文件将被使用以替换漫游策略。

策略配置文件

仅通过管理组层级应用策略到设备可能在许多环境下不方便。有必要创建单一策略的几个实例，这些实例对于不同的管理组在一两个设置上有所不同，可以在将来同步这些策略的内容。

为了帮助您避免此类问题，Kaspersky Security Center，从版本 10 Service Pack 1 开始，支持 *策略配置文件*。策略配置文件是策略设置的命名子集。该子集随带策略在大设备上分发，在特别条件 *配置文件激活条件* 下将其补充。配置文件仅包含与“基本”策略不同的设置，并在客户端设备 (计算机或移动设备) 上活动。激活配置文件会修改配置文件激活之前已在计算机上活动的策略设置。这些设置将使用已在配置文件中指定的值。

以下限制被施加在策略配置文件：

- 策略可以包含最多 100 个配置文件。
- 策略配置文件不能包含其他配置文件。
- 策略配置文件不能包含通知设置。

配置文件内容

策略配置文件包含以下组成部分：

- 带有相同名称的名称配置文件通过管理组层级互相影响。
- 策略设置子集。不同于包含所有设置的策略，配置文件仅包含实际所需的设置(锁定设置)。
- 激活条件是设备属性的逻辑表达。配置文件仅在配置文件激活条件为真是活动(补充策略)。在其他所有情况，配置文件是非激活和忽略的。以下设备属性可以被包含在逻辑表达：
 - 漫游模式状态。
 - 网络环境属性 — [网络代理连接](#)的活动规则的名称。
 - 设备上指定标签的出现和消失。
 - 设备在活动目录组织单元（OU）上的分配：明确(设备在指定 OU 中)，或不明确(设备是 OU，以嵌套级别包含在指定 OU)。
 - 设备在活动目录安全组中的成员关系（明确或不明确）。
 - 活动目录安全组中设备所有者的成员关系（明确或不明确）。
- 配置文件禁用复选框。被禁用的配置文件总是被忽略，并且它们的激活条件不被验证。
- 配置文件优先级。不同配置文件的激活条件是独立的，因此几个配置文件可以一起激活。如果活动配置文件包含设置的非重叠集合，将不会发生问题。然而，如果两个活动配置文件包含不同的相同设置的值，将发生歧义。该歧义可以通过策略优先级避免：歧义变量的值将来自高优先级的配置文件(在配置文件列表中评级较高)。

策略通过层级互相影响时的配置文件行为

带有相同名称的配置文件根据策略合并规则合并到一起。upstream 策略的配置文件比 downstream 策略的配置文件拥有更高优先级。如果编辑设置在 upstream 策略中被禁止(锁定)，downstream 策略使用 upstream 策略的配置文件激活条件。如果编辑设置在 upstream 策略中被允许，downstream 策略的配置文件激活条件被使用。

既然策略配置文件可能在激活条件中包含“设备已离线”属性，配置文件完全替换漫游用户策略功能，后者将不被支持。

漫游用户的策略可能包含配置文件，但是它们配置文件仅可以在设备切换到漫游模式后激活。

任务

Kaspersky Security Center 通过创建和运行 *任务* 来管理设备上安装的 Kaspersky 应用程序。安装、启用和停用程序、扫描文件、更新数据库和软件模块以及程序的其他操作均需要任务。

特定应用程序的任务仅在安装了该应用程序的管理插件时可以被创建。

任务可以在管理服务器和设备上执行。

以下任务在管理服务器上执行：

- 自动分发报告
- 将更新下载至管理服务器存储库
- 备份管理服务器数据
- 数据库维护
- Windows Update 同步
- 基于参考设备的操作系统镜像创建安装包

以下类型的任务在设备上执行：

- **本地任务** – 在特定设备上执行的任务。
本地任务可以被管理员通过管理控制台工具修改，或者被远程设备用户修改（例如，通过安全应用程序界面）。如果本地任务同时被管理员和受管理设备用户修改，管理员的修改将生效，因为其具有更高优先级。
- **组任务** – 在特定组的所有设备上执行的任务。
除非在任务属性中指定了其他项，组任务也影响所选组的所有子组。组任务还影响（可选）已连接到部署在该组或其任意子组中的从属和虚拟管理服务器的设备。
- **全局任务** – 在一组设备上执行的任务，与设备是否包含在某个组中无关。

您可以为每个应用程序创建不管多少个组任务、全局任务或本地任务。

您可以更改任务设置、查看任务进度、复制、导出、导入和删除任务。

仅当为其创建任务的应用程序在运行时，才能在设备上启动任务。

任务结果保存在 Microsoft Windows 事件日志和 [Kaspersky Security Center 的事件日志](#) 中，既集中在管理服务器上，又位于每个设备上。

不在任务设置中包括私人数据。例如，避免指定域管理员密码。

设备移动规则

我们建议您自动分配设备到虚拟服务器上的对应于 MSP 客户端的管理组，使用 *设备移动规则*。设备移动规则由三个主要部分组成：名称、执行条件(设备属性逻辑表达)和目标管理组。如果设备属性满足规则执行条件，则规则移动设备到目标管理组。

所有设备移动规则都有优先级。管理服务器检查设备属性以查看它们是否满足每条规则的执行条件（升序优先级）。如果设备属性满足某条规则的执行条件，设备被移动到目标组，至此规则处理在该设备上完成。如果设备属性满足多个规则的条件，设备被移动到具有高优先级的规则的目标组。

设备移动规则可以被间接创建。例如，在安装包或远程安装任务的属性中，您可以指定安装网络代理后设备必须被移动到的管理组。而且，设备移动规则可以被 Kaspersky Security Center 管理员明确创建，在移动规则列表。列表位于管理控制台，在未分配设备组属性中。

默认下，设备移动规则用于设备到管理组的一次性初始分配。规则仅移动未分配的设备组的设备一次。一旦设备被该规则移动，该规则不会再次移动该设备，即便您把设备手动放回未分配设备组。这是应用移动规则的推荐方法。

您可以移动已经被分配的设备到一些管理组。为此，在规则的属性中，清空仅移动不属于任何管理组的设备复选框。

应用移动规则到已经分配到一些管理组中的设备会显著增加管理服务器负载。

您可以创建重复影响单一设备的移动规则。

我们强烈建议您避免从一个组重复移动单一设备到另一个组(例如，为了应用特别策略到该设备，运行特别组任务，或者通过特别分发点更新设备)。

此类方案不被支持，因为它们显著增加了管理服务器负载和网络流量。这些方案也与 Kaspersky Security Center 的操作原则冲突(尤其在访问权限、事件和报告方面)。必须找到其他解决方案，例如，通过使用[策略配置文件](#)、[设备分类](#)的任务、根据[标准方案](#)分配网络代理，等等。

软件分类

监控应用程序运行的主要工具是 *Kaspersky 类别*(也叫 *KL 类别*)。KL 类别帮助 Kaspersky Security Center 管理员简化软件分类和减少到受管理设备的流量。

用户类别必须仅对无法被分类成现有 KL 类别的应用程序创建(例如，对于自定义软件)。基于应用程序安装包 (MSI)或带有安装包的文件夹创建的用户类别。

如果有未通过 KL 类别分类的大软件集可用，最好创建一个自动更新的类别。每次对包含分发包的文件夹进行修改时，可执行文件的校验和将被自动添加到该类别。

不要为文件夹“我的文档”、%windir%、%ProgramFiles% 和 %ProgramFiles(x86)% 创建自动更新类别的软件。在这些文件夹的文件轮询受频繁更改的影响，这将导致增加管理服务器负载和网络流量。您必须为软件集创建专用文件夹并定期添加新条目。

关于多租户应用程序

Kaspersky Security Center 启用服务提供商管理员和租户管理员来使用支持多租户的 Kaspersky 应用程序。在多租户 Kaspersky 应用程序被安装到服务提供商基础架构后，租户可以开始使用应用程序。

要区分不同租户相关的任务和策略，您必须在 Kaspersky Security Center 中为每个租户创建专用的虚拟管理服务器。所有为一个租户运行的多租户应用程序的任务和策略必须为对应于该租户的虚拟管理服务器的受管理设备管理组而创建。为与主管理服务器相关的管理组创建的任务不影响租户设备。

和服务提供商管理员不同，租户管理员仅可以为租户对应的设备创建和查看任务和应用程序策略。服务提供商管理员和租户管理员可以使用的任务和策略设置集是不同的。一些任务和策略设置对租户管理员不可用。

在租户的分级结构中，为多租户应用程序创建的策略被继承到低级别管理组以及高级别管理组：策略被传播到属于该租户的所有客户端设备。

管理服务器设置的备份和恢复

管理服务器设置和其数据库的备份通过备份任务和 `klbackup` 实用工具执行。备份副本包含所有主要设置和管理服务器有关对象，例如证书、受管理设备驱动器加密主密钥、授权许可密钥、管理组结构、任务、策略等等。使用备份，您可以尽快恢复管理服务器的操作，花费十几分钟到几小时。

如果没有备份副本可用，失败可能导致证书和管理服务器设置的不可挽回的损失。这将导致要重新开始配置 Kaspersky Security Center，并在组织网络上重新执行网络代理初始化部署。所有受管理设备驱动器加密主密钥也将丢失，导致 Kaspersky Endpoint Security 设备上不可挽回的加密数据丢失。因此，不要忽略使用标准备份任务对管理服务器进行定期备份。

快速启动向导为管理服务器设置创建备份任务，并设置成每日在 4:00 AM 运行。备份副本默认存储在 `%ALLUSERSPROFILE%\Application Data\KasperskySC` 文件夹。

如果安装在其他设备上的 Microsoft SQL Server 实例被用作 DBMS，您必须通过指定 UNC 路径修改备份任务，这可以通过管理服务器服务和 SQL Server 服务写入，作为存储备份副本的文件夹。这个不明显的需求，来自 Microsoft SQL Server DBMS 备份的特殊功能。

如果使用本地 Microsoft SQL Server 实例作为 DBMS，我们还建议将备份副本与管理服务器一起保存到专用介质，以防止它们损坏。

因为备份副本包含重要数据，备份任务和 `klbackup` 实用工具用于备份副本密码保护。默认下，备份任务使用空密码创建。您必须在备份任务属性中设置密码。忽略该需求将导致管理服务器证书所有密钥、授权许可密钥和受管理设备驱动器加密主密钥保持未加密。

除了常规备份，您必须在每个显著更改之前创建备份副本，包括管理服务器升级和补丁的安装。

如果您使用 Microsoft SQL Server 作为 DBMS，您可以最小化备份副本的大小。为此，请启用 SQL Server 设置中的压缩备份复选框。

从备份副本的恢复使用管理服务器实例上刚刚安装的与备份副本具有相同或更新版本的实用工具 `klbackup` 来执行。

对于要执行还原的管理服务器的实例，必须使用相同类型（例如相同的 SQL Server 或 MariaDB）和相同版本或更新版本的 DBMS。管理服务器版本可以相同（带有相同或更新补丁）或更新。

这部分描述了恢复管理服务器设置和对象的标准方案。

管理服务器设备不可操作

如果管理服务器设备由于失败而不可操作，建议您执行以下操作：

- 新管理服务器必须分配相同的地址：NetBIOS 名称、FQDN 或静态 IP(取决于部署网络代理时的设置)。
- 安装管理服务器，使用相同类型、相同版本（或更新）的 DBMS。您可以安装带有相同（或更新）补丁的相同（或更新）版本的服务器。安装后，不要通过向导执行初始化安装。
- 在开始菜单中，运行 `klbackup` 实用程序并执行还原。

管理服务器设置或数据库被损坏

如果管理服务器由于设置或数据库损坏（例如断电）而不可操作，建议您使用以下恢复方案：

1. 扫描被损坏设备上的文件系统。
2. 卸载管理服务器的不可操作版本。
3. 重新安装管理服务器，使用相同类型、相同版本（或更新）的 DBMS。您可以安装带有相同（或更新）补丁的相同（或更新）版本的服务器。安装后，不要通过向导执行初始化安装。
4. 在开始菜单，运行 klbackup 实用工具并执行恢复。

禁止用除了通过 klbackup 实用工具的其他方法恢复管理服务器。

任何试图通过第三方软件恢复管理服务器的操作都将不可避免地导致 Kaspersky Security Center 分发节点上的数据的不一致和应用程序操作不正常。

部署网络代理和安全应用程序

要管理组织设备，您必须在其上安装网络代理。部署分发的 Kaspersky Security Center 到组织设备通常开始于在其上安装网络代理。

在 Microsoft Windows XP 中，网络代理可能错误执行以下操作：直接从卡巴斯基服务器（作为分发点）下载更新；作为 KSN 代理服务器（作为分发点）；检测第三方漏洞（如果漏洞和补丁管理被使用）。

初始化部署

如果已经有网络代理安装在设备，在该设备上远程安装应用程序通过该网络代理运行。要安装的应用程序分发包通过网络代理和管理服务器之间的通信渠道，与管理员定义的安装设置一并传输。要传输分发包，您可以使用分发包转发节点，就是分发点、多点传送等等。对于更多如何安装应用程序到安装了网络代理的受管理设备的详情，请参见如下。

您可以在运行 Windows 的设备上执行网络代理初始化安装，使用以下方法之一：

- 使用应用程序远程安装的第三方工具。
- 使用 Windows 组策略：使用标准 Windows 组策略管理工具。
- 在强制模式，使用 Kaspersky Security Center 远程安装任务的特殊选项。
- 通过发送设备用户链接到 Kaspersky Security Center 生成的独立包。独立包是包含所选应用程序分发包的定义了设置的可执行模块集合。
- 在设备上手动运行应用程序安装程序。

在非 Microsoft Windows 平台上，您必须在受管理设备上执行网络代理初始化安装，通过现有第三方工具，或者手动发送给用户带有预先配置的分发包的存档。您可以升级网络代理到新版本或安装其他 Kaspersky 应用程序到非 Windows 平台，使用网络代理(已经安装在设备)执行远程安装任务。此种情况下，安装和在 Windows 设备上的安装相同。

当选择部署应用程序到受管理网络的方法和策略时，您必须考虑很多因素（部分列表）：

- [企业网络配置](#)
- 设备总数
- 受管理网络的 Windows 域，可以在这些域修改活动目录组策略
- 对计划了 Kaspersky 应用程序的初始化部署的设备具有本地管理员权限的用户账户(例如，带有本地管理员权限的域用户账户，带有这些设备的管理员权限的统一本地用户账户)
- 管理服务器和 MSP 客户端网络之间网络通道的连接类型和带宽，以及这些网络内部通道的带宽
- 部署之初应用在远程设备上的安全设置(例如 UAC 和简单文件共享模式的使用)

配置安装程序

在开始部署 Kaspersky 应用程序到网络之前，您必须指定安装设置，就是在应用程序安装过程中定义的设置。当安装网络代理时，您应该指定最小值、连接管理服务器和代理设置的地址，也可能需要一些高级设置。取决于您选择的安装方法，您可以用不同方法定义设置。在最简单的情况(在所选设备上的手动交互安装)，所有相关设置都可以通过安装程序用户界面来定义，因为，在一些情况下，初始化部署甚至可以通过发送给用户网络代理分发链接以及用户必须在[安装程序界面](#)输入的设置(管理服务器地址等等)来执行。

该方法不推荐使用，因为它对用户来说不方便，在手动定义设置的时候容易引发风险；它也在设备组上以非交互的静默安装应用程序时不可用。通常情况下，管理员必须集中指定设置值；这些值可以用于创建独立包。独立包是包含带有由管理员定义的设置的分发包的自解压存档。独立包可以位于允许用户下载的资源(例如，在 Kaspersky Security Center Web Server)，以及允许在所选网络设备上非交互的安装。

安装包

定义应用程序安装设置的第一个和主要的方法是通用的，因此适用于所有安装方法，用 Kaspersky Security Center 工具和多数第三方工具。该方法包括在 Kaspersky Security Center 中创建应用程序安装包。

安装包使用以下方法生成：

- 基于包含的*描述符*(带有 .kud 扩展名的包含了安装和结果分析规则以及其他信息的文件)从指定的分发包装自动生成
- 从安装程序可执行文件或 Microsoft Windows Installer (MSI) 格式的可执行文件生成标准或所支持应用程序安装包

生成的安装包以包含子文件夹和文件的文件夹形式分层级组织。除了原始分发包装，安装包包含可编辑设置(包含安装程序设置和是否在安装结束时重启操作系统等处理规则)以及小的辅助模块。

当创建安装包时，所选应用程序的安装设置值可以被指定在管理控制台用户界面(更多设置可以在所创建的安装包属性中找到)。当通过 Kaspersky Security Center 工具执行远程应用程序安装时，安装包被传送到目标设备，因此运行应用程序安装程序使得所有管理员定义的设置对其可用。当使用第三方工具安装 Kaspersky 应用程序时，您仅需要确保目标设备上整个安装包的可用性，即是分发包装和其设置的可用性。安装包被 Kaspersky Security Center 创建并存储在共享文件夹下的专用子文件夹。

不在安装包参数中显示授权账户的任何细节。

有关在通过第三方工具部署之前对卡巴斯基应用程序使用该配置方法的说明，请参阅[“使用 Microsoft Windows 组策略部署”](#)部分。

在 Kaspersky Security Center 安装之后，一些安装包被自动生成；它们可用于安装并包含网络代理和 Microsoft Windows 安全应用程序包。

在一些情况下，使用安装包部署应用程序到 MSP 客户端网络需要在对应于 MSP 客户端的虚拟服务器上创建安装包。在虚拟服务器上创建安装包允许您对不同的 MSP 客户端使用不同的安装设置。在第一个实例中，这在处理网络代理安装包时是有用的，因为部署在不同 MSP 客户端网络的网络代理使用不同的地址连接到管理服务器。实际上，连接地址决定了网络代理要连接的服务器。

除了在虚拟管理服务器上立即创建新安装包的可能，虚拟管理服务器上安装包的主要操作模式是从主管理服务器“分发”安装包到虚拟管理服务器。你可以分发所选(或所有)安装包到所选的虚拟管理服务器(包含所有所选管理组的服务器)，使用对应的管理服务器任务。您也可以在创建新虚拟管理服务器时选择主管理服务器的安装包列表。您所选择的安装包将被立即分发到新创建的虚拟管理服务器。

当分发安装包时，它的内容不被整个复制。虚拟管理服务器上的文件存储库，对应于正在被分发的安装包，仅存储该虚拟服务器的设置文件。安装包的主要部分(包括正在安装的应用程序分包)保持未更改；它仅存储在主管理服务器存储库。这允许您显著提高系统性能并减少所需磁盘卷。当处理分发到虚拟管理服务器的安装包时(例如，当运行远程安装或创建独立安装包时)，主管理服务器原始安装包的数据被使用对应于虚拟管理服务器上的分包的设置文件“合并”。

尽管应用程序授权许可密钥可以在安装包属性中设置，还是建议避免使用该授权许可分发方法，因为可以轻松获取对文件夹文件的读访问权限。您应该使用自动分发的授权许可密钥，或使用授权许可密钥安装任务。

MSI 属性和转换文件

另一个在 Windows 平台上配置安装的方法是定义 MSI 属性和转换文件。该方法可以用在通过为[Microsoft Installer 格式的安装](#)设计的第三方工具执行安装的时候，以及通过 Windows 组策略使用标准 Microsoft 工具或用于处理 Windows 组策略的其他第三方工具执行安装的时候。

使用应用程序远程安装的第三方工具部署

当任何应用程序远程安装工具(例如 Microsoft System Center) 都在组织中可用时，可以使用这些工具进行初始化部署。

必须执行以下操作：

- 选择能最好配合部署工具的配置应用程序的方法。
- 定义用于同步安装包设置修改(通过管理控制台界面)和所选的用于从安装包数据部署应用程序的第三方工具的操作的装置。

Kaspersky Security Center 中远程安装任务的常规信息

Kaspersky Security Center 提供远程安装应用程序的众多方法，都实现在远程安装任务中。您可以为指定管理组和特定设备或设备分类创建远程安装任务（此类任务显示在管理控制台，在任务文件夹）。当创建任务时，您可以选择安装包(网络代理和/或其他应用程序的安装包)以用此任务安装，并指定定义远程安装方法的设置。

管理组的任务影响指定组的设备和所有管理组子组的设备。如果任务中启用了相应设置，任务将覆盖组及其任何子组中包括的从属管理服务器的设备。

特定设备的任务在每一次运行时根据分类内容刷新客户端设备列表。如果分类包含连接到从属管理服务器的设备，任务也将在那些设备上运行。

要确保远程安装任务在连接到从属管理服务器的设备上成功操作，您必须使用分发任务提前分发您任务使用的安装包到对应的从属管理服务器。

使用 Microsoft Windows 组策略部署

建议您通过 Microsoft Windows 组策略执行网络代理初始化部署，如果满足以下条件：

- 该设备是活动目录域中的成员。
- 到域控制器的访问被授予管理员权限，这允许您创建和修改活动目录组策略。
- 配置的安装包可以被移动到目标受管理设备的网络(到可以被所有目标设备读取的共享文件夹)。
- 部署方案允许您在开始部署网络代理到设备之前，等待下一次目标设备例行重启(或者您可以强制 Windows 组策略应用到这些设备)。

该部署方案包含以下：

- Microsoft Installer 格式的应用程序分发包(MSI 包)位于共享文件夹(目标设备的 LocalSystem 账户对该文件夹具有读权限)。
- 在活动目录组策略中，安装对象被创建用于分发包。
- 安装范围通过指定组织单元(OU)和 / 或安全组设置，包含目标设备。
- 目标设备下一次登录到域中时(设备用户登录到系统之前)，所有已安装的应用程序被检查。如果未找到应用程序，分发包从指定在策略中的资源中下载，然后被安装。

该部署方案的一个好处就是被分配的应用程序在目标设备的操作系统正在加载时被安装，甚至在用户登录到系统之前。即便有带有足够权限的用户卸载了该应用程序，它也将在操作系统下一次重启时被重新安装。该部署方案的劣势是管理员对组策略所做的更改在设备重启之前将不会生效(如果不涉及附加工具)。

您可以使用组策略安装网络代理和其他应用程序，如果它们的安装程序是 Windows Installer 格式。

而且，当选择该部署方案后，您必须评估在应用 Windows 组策略后，从中复制文件到目标设备的文件资源负载。您还必须选择传送所配置的安装包到该资源的方法，以及同步其设置中的相关更改的方法。

通过 Kaspersky Security Center 远程安装任务处理 Microsoft Windows 策略

该部署方法仅在从管理服务器设备可以访问包含目标设备的域控制器时可用，同时管理服务器的共享文件夹(存储安装包)可以从目标设备读取。基于上述原因，该部署方法不被视为对 MSP 可应用。

通过 Microsoft Windows 策略独立安装应用程序

管理员可以用自己名义在 Windows 组策略中创建安装所需的对象。此种情况下，您必须上传数据包到独立文件服务器并提供其链接。

可能有以下安装方案：

- 管理员创建安装包并在管理控制台设置其属性。然后管理员复制 Kaspersky Security Center 共享文件夹中整个 EXEC 子文件夹到组织专用文件资源的文件夹。组策略对象提供组织专用文件资源子文件夹中的包的 MSI 文件的链接。
- 管理员从互联网下载应用程序分发包(包括网络代理包)并将其上传到组织专用文件资源。组策略对象提供组织专用文件资源子文件夹中的包的 MSI 文件的链接。安装设置通过配置 MSI 属性或通过[配置 MST 转换文件](#)来定义。

通过 Kaspersky Security Center 远程安装任务的强制部署

要执行网络代理或其他应用程序的初始化部署，您可以使用 Kaspersky Security Center 的远程安装任务强制安装所选安装包—假设每个设备都拥有本地管理员权限的用户账户，且每个子网中至少一台设备安装了网络代理[作为分发点](#)。

此种情况下，您可以明确指定目标设备(使用列表)，或通过选择它们所属的 Kaspersky Security Center 管理组，或通过基于指定标准创建设备分类。安装开始时间定义在任务计划中。如果任务属性中启用了运行错过的任务，任务可以在设备开启时立即运行，或设备被移动到目标管理组时立即运行。

强制安装包括传送安装包到分发点、复制文件到每个目标设备的 admin\$ 资源，和在这些设备上远程注册支持服务。传送安装包到分发点通过 Kaspersky Security Center 的网络交互功能运行。以下条件必须在此种情况下被满足：

- 目标设备可以从分发点端访问。
- 目标设备的名称解析在网络中运行正常。
- 设备上的管理共享(admin\$)保持启用。
- 服务器系统服务在目标设备上运行(默认下是运行的)。
- 目标设备上打开以下端口以允许通过 Windows 工具远程访问：TCP 139, TCP 445, UDP 137 和 UDP 138。
- 在运行 Microsoft Windows XP 的目标设备上，简单文件共享模式被禁用。
- 在目标设备上，访问共享和安全模块被设置为 *经典 - 本地用户身份验证*，不能是 *仅访客 - 本地用户访客身份验证*。
- 目标设备是域成员，或带有管理员权限的统一账户提前在目标设备上被创建。

工作组中的设备可以根据以上需求进行调整，通过使用 riprep.exe 实用工具，该工具描述在[Kaspersky 技术支持网站](#)。

在未分配到任何 Kaspersky Security Center 管理组的新设备上安装时，您可以打开远程安装任务属性并指定网络代理安装后设备要移动到的管理组。

当创建组任务时，记住每个组任务都影响所选组的潜逃组中的所有设备。因此，您必须避免在子组中的重复安装任务。

自动安装是创建应用程序强制安装任务的最简单方法。为此，打开管理组属性，打开安装包列表并选择必须在该组中设备上安装的包。结果，所选安装包将被自动安装在该组和其所有子组中的所有设备上。包被安装的时间间隔取决于网络吞吐量和网络设备总数。

要允许强制安装，您应该确保分发点存在于目标设备的每个独立子网。

注意，该安装方法给作为分发点的设备增加了大量负载。因此，建议您带有高性能存储单元的高性能设备作为分发点。而且，文件夹 `%ALLUSERSPROFILE%\Application Data\KasperskyLab\adminkit` 所在分区的磁盘剩余空间必须超过[所安装应用程序的分发包](#)的总大小的好几倍。

运行 Kaspersky Security Center 创建的独立包

以上描述的网络代理和其他应用程序的初始化部署方法无法总被实现，因为不可能满足所有可应用条件。此种情况下，您可以通过 Kaspersky Security Center 创建通用可执行文件，叫做**独立安装包**，使用管理员准备的带有相关安装设置的安装包。独立安装包可以被发布在内部 Web 服务器(包含在 Kaspersky Security Center)，如果这是合理的(到该 Web 服务器的外部访问已为目标设备用户配置)，或发布在包含在 Kaspersky Security Center 13.1 Web Console 中的单独部署的 Web 服务器。您也可以复制独立包到其他 Web 服务器。

您可以使用 Kaspersky Security Center 来给所选用户发送包含当前使用的 Web 服务器中该独立包文件链接的电子邮件，提示他们运行该文件(在交互模式或带有 "-s" 参数的静默模式)。您可以附加独立安装包到电子邮件，然后发送它到对 Web 服务器没有访问权限的设备用户。管理员也可以复制独立包到外部设备，将其传送到相关设备然后稍后运行。

您可以从网络代理包或其他应用程序包创建独立包(例如，安全应用程序)。如果独立包从网络代理和其他应用程序创建，安装和网络代理一起启动。

当创建带有网络代理的独立包时，您可以指定当网络代理安装完成时，新设备(未分配到任何管理组的设备)将被自动移动到的管理组。

独立包可以在交互模式下运行(默认)，显示应用程序安装结果，或者可以运行在静默模式(以参数 "-s" 运行)。静默模式可以用在从脚本安装，例如操作系统镜像部署后要运行的脚本。静默模式安装的结果决定与进程返回代码。

手动安装应用程序的选项

管理员或资深用户可以在交互模式下手动安装应用程序。他们可以使用原始分发包或从其他生成并存储在 Kaspersky Security Center 共享文件夹的安装包。默认下，安装程序在交互模式下运行并提示用户所需的设置值。然而，当使用参数 "-s" 从安装包根目录运行 `setup.exe` 进程时，安装程序将运行在静默模式，使用配置安装包时定义的设置。

当从安装包的根目录运行 `setup.exe` 时，包先被复制到临时文件夹，然后应用程序安装程序将从本地文件夹运行。

在安装有网络代理的设备上远程安装应用程序

如果连接到主管理服务器(或任何其从属管理服务器)的可操作网络代理被安装到设备，您可以升级该设备上的网络代理，以及通过网络代理安装、升级或卸载支持的应用程序。

您可以通过在[远程安装任务](#)的属性中选择使用网络代理复选框来启用该选项。

如果该复选框被选中，带有管理员定义的安装设置的安装包将被通过网络代理和管理服务器之间的通信渠道传输到目标设备。

要优化管理服务器负载和最小化管理服务器和设备之间的流量，最好为每个远程网络或每个多播域分配分发点（请参见[“关于分发点”](#)部分和[“创建管理组结构和分配分发点”](#)部分）。此种情况下，安装包和安装设置通过分发点从管理服务器分发到目标设备。

而且，您可以使用分发点来多播传送安装包，这将允许您在部署应用程序时显著降低网络流量。

当通过网络代理和管理服务器之间的通信渠道传输安装包到目标设备时，所有准备传输的安装包都将被缓存在 %ALLUSERSPROFILE%\Application Data\KasperskyLab\adminkit\1093\working\FTServer 文件夹。当使用多个不同类型的大安装包并涉及大量分发点时，该文件夹的尺寸将显著增长。

文件不能从 FTServer 文件夹手动删除。当原始安装包被删除时，对应数据将被自动从 FTServer 文件夹删除。

分发点收到的所有数据被保存到 %ALLUSERSPROFILE%\Application Data\KasperskyLab\adminkit\1103\FTCITmp 文件夹。

文件不能从 \$FTCITmp 文件夹手动删除。使用该文件夹数据的任务完成后，该文件夹的内容将被永久删除。

因为安装包从中转存储库以优化传输的格式通过管理服务器与网络代理之间的通信渠道进行分发，原始文件夹里的安装包不允许更改。这些更改将不会被管理服务器自动注册。如果您需要手动修改安装包的文件(尽管建议您避免此方案)，您必须在管理控制台编辑安装包的任何设置。在管理控制台编辑安装包的设置导致管理服务器在目标设备传输缓存中更新安装包镜像。

在远程安装任务中管理设备重启

设备经常需要在完成应用程序远程安装时重启(尤其在 Windows)。

如果您使用 Kaspersky Security Center 远程安装任务，在添加任务向导或所创建任务的属性窗口(操作系统重启区域)，您可以选择需要重启时的操作：

- **不重启设备。**此种情况下，自动重启不会运行。要完成安装，您必须重启设备(例如，手动或通过设备管理任务)。所需重启的信息将被保存在任务结果和设备状态。该选项适用于在需要持续操作的服务器和其他设备上的安装任务。
- **重启设备。**此种情况下，如果完成安装需要重启，设备总是被自动重启。该选项适用于允许中断操作(关机或重启)的设备上的安装任务。
- **提示用户操作。**此种情况下，客户端设备上将显示重启提醒，提示用户手动重启设备。可以为该选项定义一些高级设置：用户消息文本、消息显示频率以及强制重启（不需要用户确认）的时间间隔。提示用户操作最适用于用户需要选择最合适重启时间的工作站。

反病毒应用程序安装包上的数据库更新

开始保护部署之前，您必须注意要随安全应用程序的分发包一起更新反病毒数据库(包块模块和自动补丁)。最好在开始部署之前更新应用程序安装包中的数据库(例如，通过使用所选安装包上下文菜单中的相关命令)。这将减少目标设备在完成保护部署后所需的重启次数。如果您的远程安装涉及到从主管理服务器中继到虚拟服务器的安装包，您仅需要更新主服务器原始数据包中的数据库。此种情况下，您不必更新虚拟服务器上中继的数据包中的数据库。

删除不兼容的第三方安全应用程序

通过 Kaspersky Security Center 进行 Kaspersky 安全应用程序的安装可能需要卸载与正在安装的应用程序不兼容的第三方软件。有两种卸载第三方应用程序的方法。

使用安装程序自动卸载不兼容的应用程序

运行安装程序时，它会显示与卡巴斯基应用程序不兼容的应用程序列表：

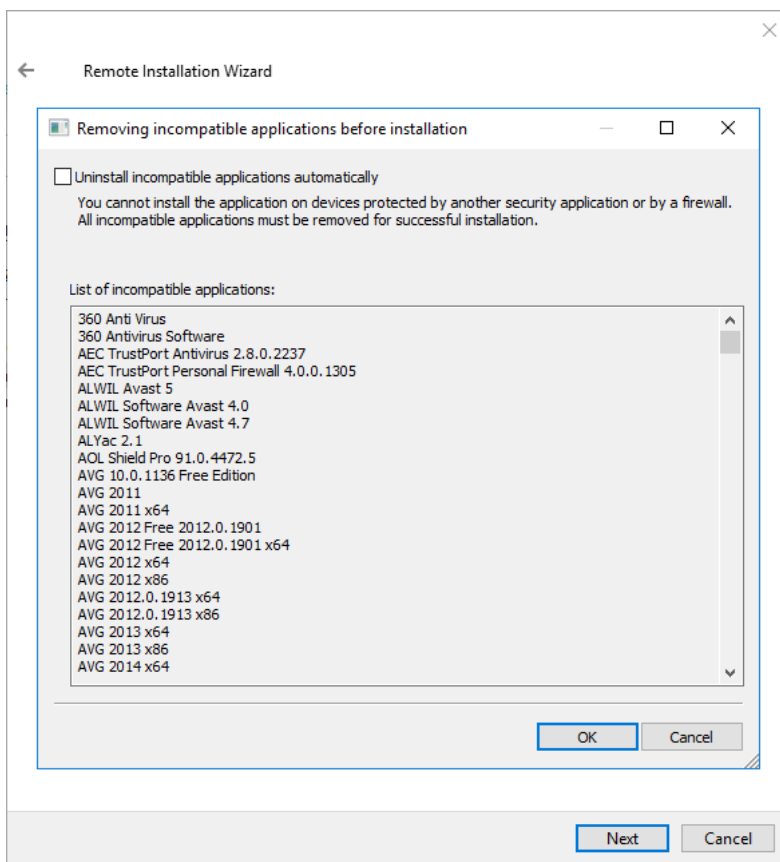

远程安装向导中显示的不兼容应用程序列表

Kaspersky Security Center 检测到不兼容的软件。相应地，您可以选中“自动卸载不兼容的应用程序”复选框以继续安装。如果清除此复选框并且不卸载不兼容的软件，则会发生错误并且不会安装卡巴斯基应用程序。

各种类型的安装都支持自动删除不兼容的应用程序。

通过专用任务卸载不兼容的应用程序

要删除不兼容的应用程序，请使用“*远程卸载应用程序*”任务。该任务应该在安全应用程序安装任务运行之前运行在设备。例如，在安装任务中，可以选择“在完成其他任务时”作为计划类型，其中其他任务为“*远程卸载应用程序*”。

该卸载方法在安全应用程序无法正确卸载不兼容应用程序时是很有用的。

在 Kaspersky Security Center 中使用工具远程安装应用程序以便在受管理设备上运行相关可执行文件

使用新安装包向导，您可以选择任何可执行文件并为其定义命令行设置。为此，您可以添加所选文件或整个文件所在文件夹到安装包。然后，您必须创建远程安装任务并选择所创建的安装包。

当任务正在运行时，带有命令行所定义设置的指定可执行文件将在目标设备上运行。

如果您使用 Microsoft Windows Installer (MSI) 格式的安装程序，Kaspersky Security Center 使用标准工具分子安装结果。

如果有漏洞和补丁管理授权许可可用，Kaspersky Security Center (当为任何企业环境中支持的应用程序创建安装包时)也使用安装和安装结果分析规则。

否则，可执行文件的默认任务将等待运行中进程和所有子进程的完成。在所有运行中进程完成后，任务将被成功完成，不管初始进程的返回码是什么。要更改该任务的此类行为，在创建任务之前，您必须手动修改 Kaspersky Security Center 在新创建的安装包所在的文件夹及其子文件夹中生成的 .kpd 文件。

对于不需要等待运行中进程完成的任务，设置 [SetupProcessResult] 区域的等待设置的值为 0：

```
例如：  
[SetupProcessResult]  
Wait=0
```

对于仅需要等待 Windows 运行中进程，而不是所有子进程完成的任务，设置 [SetupProcessResult] 区域的 WaitJob 设置值为 0，例如：

```
例如：  
[SetupProcessResult]  
WaitJob=0
```

对于要根据运行中进程的返回码成功完成或返回错误的任务，在 [SetupProcessResult_SuccessCodes] 区域列出成功返回码，例如：

```
例如：  
[SetupProcessResult_SuccessCodes]  
0=  
3010=
```

此种情况下，任何非列表中的返回码都会导致返回错误。

要在任务成功完成或任务结果错误中显示注释，在 [SetupProcessResult_SuccessCodes] 和 [SetupProcessResult_ErrorCodes] 区域根据进程返回码输入错误的简短描述，例如：

```
例如：  
[SetupProcessResult_SuccessCodes]  
0= 安装成功完成  
3010=需要重启以完成安装  
[SetupProcessResult_ErrorCodes]  
1602=安装被用户取消
```

要使用 Kaspersky Security Center 工具管理设备重启(如果需要重启以完成操作)，列出暗示重启的进程返回码，在 [SetupProcessResult_NeedReboot] 区域：

例如：

```
[SetupProcessResult_NeedReboot]  
3010=
```

监控部署

要监控 Kaspersky Security Center 部署并确保在受管理设备上安装了安全应用程序和网络代理，您必须在“部署”区域检查信号灯。该信号灯位于[管理控制台主窗口的管理服务器节点工作区](#)。信号灯反映了当前部署状态。安装了网络代理和安全应用程序的设备数量显示在信号灯旁边。当任何安装任务正在运行时，您可以监控它们的进程。如果有任何安装错误发生，错误数量被显示。您可以通过点击链接查看错误详情。

您也可以在“组”选项卡上的“受管理设备”文件夹的工作区中使用部署方案。图表反映了部署进程，显示没有网络代理、带有网络代理或带有网络代理和安全应用程序的设备数量。

对于更多部署进程（或者特定安装任务的操作）的详情，请打开相关远程安装任务的结果窗口：右击任务并在上下文菜单中选择“结果”。窗口显示了两个列表：上面一个包含设备上的任务状态，下面一个包含从上面列表中选择设备上的任务事件。

部署错误的信息被添加到管理服务器上的卡巴斯基事件日志。错误信息也会出现在“报告和通知”文件夹、“事件”子文件夹的相应事件分类中。

配置安装程序

该部分提供了 Kaspersky Security Center 安装程序文件和安装设置的信息，以及如何在静默模式安装管理服务器和网络代理的建议。

常规信息

Kaspersky Security Center 13.1 组件(管理服务器、网络代理和管理控制台)的安装程序根据 Windows Installer 技术创建。MSI 包是安装程序的核心。该格式的包允许使用 Windows Installer 的所有好处：可量测性、补丁系统可用性、转换系统、通过第三方解决方案集中安装以及在操作系统中透明注册。

在静默模式下安装(带有响应文件)

管理服务器和网络代理安装程序可以使用响应文件工作(ss_install.xml)，其中整合了不需要用户参与的静默模式安装参数。ss_install.xml 文件位于与 MSI 包相同的文件夹；在静默模式安装时被自动使用。您可以通过命令行参数“/s”启用静默安装模式。

一个大概例子运行如下：

```
setup.exe /s
```

在以静默模式启动安装程序之前，请阅读最终用户授权许可协议 (EULA)。如果 Kaspersky Security Center 分发不包含带有 EULA 文本的 TXT 文件，您可以从 [卡巴斯基网站](#) 下载文件。

ss_install.xml 文件 Kaspersky Security Center 安装程序参数的内部格式的实例。分发包含带有默认参数的 ss_install.xml 文件。

请不要手动修改 ss_install.xml。该文件可以通过 Kaspersky Security Center 工具修改，当在管理控制台编辑安装包参数时。

要修改管理服务器安装的响应文件：

1. 打开 Kaspersky Security Center 分发。如果您使用完整的包 EXE 文件，请将其解压缩。
2. 从 Server 文件夹中，打开命令行，然后运行以下命令：

```
setup.exe /r ss_install.xml
```

Kaspersky Security Center 安装程序启动。

3. 按照向导的步骤配置 Kaspersky Security Center 安装。

当您完成向导时，响应文件会根据您指定的新设置自动修改。

在静默模式下安装网络代理（没有响应文件）

您可以使用单独 .msi 包安装网络代理，以标准方法指定 MSI 属性的值。该方案允许网络代理使用组策略安装。要避免通过 MSI 包属性定义的参数与响应文件中定义的参数冲突，您可以通过设置属性 `DONT_USE_ANSWER_FILE=1` 来禁用响应文件。一个带有 .msi 包的网络代理安装程序运行例子如下。

在非交互模式下安装网络代理需要接受[最终用户授权许可协议](#)的条款。只有在您完全阅读、理解并接受最终用户授权许可协议的条款后，才使用 `EULA=1` 参数。

例如：

```
msiexec /i "Kaspersky Network Agent.msi" /qn DONT_USE_ANSWER_FILE=1  
SERVERADDRESS=kscserver.mycompany.com EULA=1
```

您也可以通过提前准备响应文件(带有 .mst 扩展名)来定义 msi 包的安装参数。该命令显示如下：

例如：

```
msiexec /i "Kaspersky Network Agent.msi" /qn TRANSFORMS=test.mst;test2.mst
```

您可以在单一命令行中指定几个响应文件。

通过 setup.exe 的部分安装配置

当通过 setup.exe 运行应用程序安装时，您可以添加 MSI 任何属性的值到 MSI 包。

该命令显示如下：

例如：

```
/v"PROPERTY_NAME1=PROPERTY_VALUE1 PROPERTYNAME2=PROPERTYVALUE2"
```

管理服务器安装参数

下表描述了安装管理服务器时您可以配置的 MSI 属性。所有参数都是可选的，除了 EULA 和隐私策略。

非交互模式下安装管理服务器的参数

MSI 属性	描述	可用值
EULA	是否接受授权许可协议条款（必需）。	<ul style="list-style-type: none">1 – 我已完全阅读、理解并接受最终用户授权许可协议的条款。其它值或没有值 – 我不接受授权许可协议的条款（将不会执行安装）。
PRIVACYPOLICY	是否接受隐私策略条款（必需）	<ul style="list-style-type: none">1 – 我了解并同意我的数据将按照《隐私策略》中的说明进行处理和传输（包括第三国家/地区）。我确认已完全阅读并理解《隐私策略》。其它值或没有值 – 我不接受隐私策略的条款（将不会执行安装）。
INSTALLATIONMODETYPE	管理服务器安装类型	<ul style="list-style-type: none">标准。自定义。
INSTALLDIR	应用程序的安装文件夹	字符串值。
ADDLOCAL	要安装的组件列表(以逗号分隔)	CSAdminKitServer, NAgent, CSAdminKitConsole, NSAC, MobileSupport, KSNProxy, SNMPAgent, GdiPlusRedist, Microsoft_VC90_CRT_x86, Microsoft_VC100_CRT_x86. 管理服务器安装正常运行的最小组件列表： ADDLOCAL=CSAdminKitServer, CSAdminKitConsole, KSNProxy, Microsoft_VC90_CRT_x86, Microsoft_VC100_CRT_x86
NETRANGETYPE	网络大小	<ul style="list-style-type: none">NRT_1_100 – 1 到 100 台设备。NRT_100_1000 – 101 到 1000 台设备。NRT_GREATER_1000 – 多于 1000 台设备。此参数确认您已完全阅读、理解并接受最终用户授权许可协议的条款。
SRV_ACCOUNT_TYPE	指定操作管理服务器服务的用户的方法	<ul style="list-style-type: none">SrvAccountDefault – 将自动创建用户账户。SrvAccountUser – 手动定义用户账户。

SERVERACCOUNTNAME	服务用户名	字符串值。
SERVERACCOUNTPWD	服务用户密码	字符串值。
DBTYPE	数据库类型	<ul style="list-style-type: none"> • MySQL – 将使用 MySQL 或 MariaDB 数据库。 • MSSQL – Microsoft SQL Server (SQL Express) 数据库将被使用。
MYSQLSERVERNAME	MySQL 或 MariaDB 服务器的完整名称	字符串值。
MYSQLSERVERPORT	连接到 MySQL 或 MariaDB 服务器的端口号	数字值。
MYSQLDBNAME	MySQL 或 MariaDB 服务器数据库名称	字符串值。
MYSQLACCOUNTNAME	连接到 MySQL 或 MariaDB 服务器数据库的用户名	字符串值。
MYSQLACCOUNTPWD	连接到 MySQL 或 MariaDB 服务器数据库的用户密码	字符串值。
MSSQLCONNECTIONTYPE	MSSQL 数据库使用类型	<ul style="list-style-type: none"> • InstallMSSEE – 从包安装。 • ChooseExisting – 使用已安装服务器。
MSSQLSERVERNAME	SQL Server 实例的完整名称	字符串值。
MSSQLDBNAME	SQL Server 数据库名称	字符串值。
MSSQLAUTHTYPE	连接到 SQL Server 的身份验证方法	<ul style="list-style-type: none"> • Windows。 • SQLServer。
MSSQLACCOUNTNAME	以 SQLServer 模式连接到 SQL Server 的用户名	字符串值。
MSSQLACCOUNTPWD	以 SQLServer 模式连接到 SQL Server 的用户密码	字符串值。
CREATE_SHARE_TYPE	指定共享文件夹的方法	<ul style="list-style-type: none"> • Create—创建新共享文件夹。此种情况下，必须定义以下属性： <ul style="list-style-type: none"> • SHARELOCALPATH – 本地文件夹路径。 • SHAREFOLDERNAME – 文件夹的网络名称。

		<ul style="list-style-type: none"> • Null – EXISTSHAREFOLDERNAME 必须被正确指定。
EXISTSHAREFOLDERNAME	现有共享文件夹的完整路径	字符串值。
SERVERPORT	连接至管理服务器的端口号	数字值。
SERVERSSLPORT	建立到管理服务器的 SSL 连接的端口号	数字值。
SERVERADDRESS	管理服务器地址	字符串值。
SERVERCERT2048BITS	管理服务器证书密钥长度（位）	<ul style="list-style-type: none"> • 1 – 管理服务器证书的密钥长度为 2048 位。 • 0 – 管理服务器证书的密钥长度为 1024 位。 • 如果未指定值，管理服务器证书的密钥长度为 1024 位。
MOBILESERVERADDRESS	连接移动设备的管理服务器地址；如果未选择 MobileSupport 组件则忽略	字符串值。

网络代理安装参数

下表描述了安装网络代理时您可以配置的 MSI 属性。所有参数都是可选的，除了 EULA 和服务器地址。

非交互模式下安装网络代理的参数

MSI 属性	描述	可用值
EULA	是否接受授权许可协议条款	<ul style="list-style-type: none"> • 1 – 我已完全阅读、理解并接受最终用户授权许可协议的条款。 • 0 – 我不接受授权许可协议的条款（将不会执行安装）。 • 没有值 – 我不接受授权许可协议的条款（将不会执行安装）。
DONT_USE_ANSWER_FILE	从响应文件读取安装设置	<ul style="list-style-type: none"> • 1 – 不使用。 • 其它值或没有值 – 读取。
INSTALLDIR	网络代理安装文件夹路径	字符串值。
SERVERADDRESS	管理服务器地址(必需)	字符串值。
SERVERPORT	连接管理服务器的端口号	数字值。
SERVERSSLPORT	使用 SSL 协议加密连接到管理服务器	数字值。

	的端口号	
USESSL	是否使用 SSL 连接	<ul style="list-style-type: none"> • 1– 使用。 • 其它值或没有值 – 不使用。
OPENUDP	是否打开 UDP 端口	<ul style="list-style-type: none"> • 1– 打开。 • 其它值或没有值 – 不打开。
UDP	UDP 端口号	数字值。
USEPROXY	是否使用代理服务器	<ul style="list-style-type: none"> • 1– 使用。 • 其它值或没有值 – 不使用。
PROXYLOCATION (PROXYADDRESS:PROXYPORT)	连接到代理服务器的代理地址和端口号	字符串值。
PROXYLOGIN	连接代理服务器的账户	字符串值。
PROXYPASSWORD	用于连接到代理服务器的账户密码 (不要在安装包参数中指定授权账户的任何细节。)	字符串值。
GATEWAYMODE	连接网关使用模式	<ul style="list-style-type: none"> • 0 – 不使用连接网关。 • 1 – 使用该网络代理作为连接网关。 • 2 – 使用连接网关连接到管理服务器。
GATEWAYADDRESS	连接网关地址	字符串值。
CERTSELECTION	接收证书的方法	<ul style="list-style-type: none"> • GetOnFirstConnection – 从管理服务器接收证书。 • GetExistent – 如果选中此选项则选择现有证书，必须指定 CERTFILE 属性。
CERTFILE	证书文件路径	字符串值。
VMVDI	启用虚拟桌面基础架构 (VDI) 的动态模式	<ul style="list-style-type: none"> • 1– 启用。 • 0 – 不启用。 • 没有值 – 不启用。
LAUNCHPROGRAM	安装后是否启动网络代理服务	<ul style="list-style-type: none"> • 1– 启动。

		<ul style="list-style-type: none"> • 其它值或没有值 – 不启动。
NAGENTTAGS	网络代理标签（优先级高于响应文件中给定的标签）	字符串值。

虚拟基础架构

Kaspersky Security Center 支持虚拟机的使用。您可以在每台虚拟机上安装网络代理和安全应用程序，并可以在虚拟机监控程序级别保护虚拟机。在第一种情况下，您可以使用标准安全应用程序或 [Kaspersky Security for Virtualization Light Agent](#) 来保护您的虚拟机。在第二种情况下，您可以使用 [Kaspersky Security for Virtualization Agentless](#)。

Kaspersky Security Center 支持虚拟机回滚到[先前状态](#)。

降低虚拟机负载的窍门

当安装网络代理到虚拟机时，建议您禁用一些对虚拟机没有用的 Kaspersky Security Center 功能。

在虚拟机或用于生成虚拟机的模版上安装网络代理时，建议执行以下操作：

- 如果要运行远程安装，则在网络代理安装包的属性窗口的“高级”区域中，选择“优化 VDI 设置”选项。
- 如果要通过向导运行交互式安装，则在向导窗口中选择“为虚拟基础架构优化网络代理设置”选项。

选择这些选项将改变网络代理设置，因此以下功能在默认情况下保持禁用状态（在应用策略之前）：

- 获取已安装软件的信息
- 获取硬件信息
- 获取检测到的漏洞信息
- 获取需要更新的信息

通常，这些功能对于虚拟机不必要，因为它们使用统一软件和虚拟硬件。

禁用该功能是不可逆的。如果需要任何被禁用的功能，您可以通过网络代理策略启用它，或通过网络代理本地设置。网络代理本地设置通过管理控制台中相关设备的上下文菜单可用。

对动态虚拟机的支持

Kaspersky Security Center 支持动态虚拟机。如果虚拟架构部署在组织网络，动态（临时）虚拟机可以被用在特定情况。动态虚拟机基于管理员提供的模板以独立名称创建。用户使用了虚拟机一段时间，然后关闭虚拟机，则该虚拟机将从虚拟基础架构中删除。如果 Kaspersky Security Center 部署在组织网络，安装了网络代理的虚拟机将被添加到管理服务器数据库。在您关闭虚拟机后，对应的条目必须从管理服务器数据库中删除。

要运行自动删除虚拟机上的条目的功能，在动态虚拟机的模板上安装网络代理时，请选中“启用 VDI 动态模式”选项：

- 对于远程安装—在[网络代理安装包的属性窗口（高级区域）](#)
- 对于交互式安装—在“网络代理安装向导”中进行

当安装网络代理到物理设备时，不要选中“启用 VDI 动态模式”选项。

如果您要在删除虚拟机后将动态虚拟机的事件存储在管理服务器一段时间，那么，在管理服务器属性窗口，在“事件存储库”区域，选择“设备被删除后存储事件”选项并指定事件的最大存储期限（天）。

对虚拟机复制的支持

复制安装了网络代理的虚拟机或从安装了网络代理的模板创建虚拟机，和捕获和复制硬盘驱动器镜像的网络代理部署相同。因此，常规情况下，[当复制虚拟机时，您需要执行与通过复制磁盘镜像部署网络代理时相同的操作](#)。

然而，以下描述的两种情况展示了自动检测复制的网络代理。由于以上原因，您不必运行“通过捕获和复制设备磁盘镜像部署”中描述的复杂操作：

- “启用 VDI 动态模式”选项在网络代理被安装时选中：在操作系统每次重启后，该虚拟机将被认为是新设备，无论是否被复制。
- 以下 hypervisors 之一被使用：VMware™, HyperV®, or Xen®：网络代理通过更改的虚拟硬件 ID 检测虚拟机的复制。

虚拟硬件更改分析并不绝对可靠。在广泛应用该方法之前，您必须在小组虚拟机上测试您组织中使用的当前 hypervisor 版本。

对网络代理设备文件系统回滚的支持

Kaspersky Security Center 是一个分发的应用程序。在安装了网络代理的设备上回滚文件系统到先前状态将导致数据不同步和 Kaspersky Security Center 功能不正常。

文件系统(或一部分)可以在以下情况下回滚：

- 当复制硬件驱动器镜像时。
- 当通过虚拟架构恢复虚拟机状态时。
- 当从备份副本或恢复点恢复数据时。

安装了网络代理的设备上的第三方软件影响 %ALLUSERSPROFILE%\Application Data\KasperskyLab\admindkit\ 文件夹的情景仅是 Kaspersky Security Center 的关键情景。因此，如果可能，您必须总是从恢复进程中排除该文件夹。

因此一些组织的工作规则提供了对设备文件系统的回滚，对安装了网络代理的设备的文件系统回滚的支持被添加到了 Kaspersky Security Center，从版本 10 Maintenance Release 1 开始(管理服务器和网络代理必须是版本 10 Maintenance Release 1 或更新)。当检测到时，这些设备被自动连接到管理服务器，带有完整数据清除和完整同步。

默认下，对文件系统回滚检测的支持在 Kaspersky Security Center 13.1 中被启用。

尽量不要回滚网络代理设备的 %ALLUSERSPROFILE%\Application Data\KasperskyLab\adminkit\ 文件夹，因为完整数据的重新同步需要大量资源。

系统状态回滚在管理服务器设备上是不允许的。管理服务器使用的数据库的回滚也是不允许的。

您可以仅可以使用标准的 [klbackup 实用工具](#) 从备份副本恢复管理服务器状态。

关于漫游用户的连接配置文件

便携式电脑（也叫“设备”）的漫游用户需要更改连接到管理服务器的方法或者根据当前设备在企业网络中的位置在管理服务器之间进行切换。

连接配置文件仅支持运行 Windows 的设备。

使用单一管理服务器的不同地址

以下过程仅应用到 Kaspersky Security Center 10 Service Pack 1 和后续版本。

网络代理设备从组织网络或内部网可以连接到管理服务器。该情况可能需要网络代理使用不同的地址以连接到管理服务器：对于互联网连接的外部管理服务器地址和对于内部网络连接的内部管理服务器地址。

为此，您必须添加配置文件(为了从互联网连接到管理服务器)到网络代理策略。在策略属性中添加配置文件（连接区域，连接配置文件子区域）。在配置文件创建窗口，您必须禁用“仅用来接收更新”选项，并选择“与此配置文件中指定的管理服务器设置同步连接设置”选项。如果您使用连接网关访问管理服务器（例如，在“[互联网访问：DMZ 中作为连接网关的网络代理](#)”部分描述的 Kaspersky Security Center 配置中），您必须在连接配置文件的对应字段指定连接网关地址。

根据当前网络在管理服务器之间进行切换

以下过程仅应用到 Kaspersky Security Center 10 Service Pack 2 Maintenance Release 1 和后续版本。

如果组织有带有多个管理服务器的多个办公室，并且一些网络代理设备在期间进行移动，您需要网络代理连接到设备所在的本地网络中的管理服务器。

此种情况下，您必须为每个办公室在网络代理策略属性中创建连接管理服务器的配置文件，除了原始归属管理服务器所在的主办公室。您必须在连接配置文件中指定管理服务器地址并启用或禁用“仅用来接收更新”选项：

- 在使用本地服务器下载更新时，如果您需要网络代理与归属管理服务器同步，则选择该选项。
- 如果网络代理必须被本地管理服务器完全管理，则禁用此选项。

此后，您必须设置切换到新创建的配置文件的条件：每个办公室至少一个条件，除了归属办公室。每个条件的目的包括办公室网络环境条目的检测。如果条件是真，对应配置文件被激活。如果没有条件是真，网络代理切换到归属管理服务器。

部署移动设备管理功能

本节提供有关初始部署移动设备管理功能的信息。

将 KES 设备连接至管理服务器

根据连接设备到管理服务器的方法，对 KES 设备 Kaspersky Device Management for iOS 有两个部署方案：

- 直接连接设备到管理服务器来部署的方案
- 涉及 Forefront® Threat Management Gateway (TMG) 的部署方案

直接连接设备到管理服务器

KES 设备可以直接连接到管理服务器的端口 13292。

根据使用的身份验证方法，连接 KES 设备到管理服务器有两个选项：

- 使用用户证书连接设备
- 不用用户证书连接设备

使用用户证书连接设备

当连接带有用户证书的设备时，设备与通过管理服务器工具被分配证书的用户账户相关联。

此种情况下，双向 SSL 身份验证（双向认证）将被使用。管理服务器和设备都将使用证书认证。

不用用户证书连接设备

当连接没有用户证书的设备时，设备不与任何管理服务器上的用户账户关联。然而，当设备接收任何证书时，设备将与通过管理服务器工具被分配证书的用户相关联。

当连接设备到管理服务器时，将应用单向 SSL 身份验证，这意味着仅管理服务器使用证书进行身份验证。设备获取用户证书后，身份验证类型将变更为双向 SSL 身份验证([双向 SSL 身份验证，共有身份验证](#))。

连接 KES 设备到 Kerberos constrained delegation (KCD) 服务器的方案

连接 KES 设备到 Kerberos constrained delegation (KCD) 管理服务器的方案包括如下：

- 与 Microsoft Forefront TMG 的整合。
- 将 Kerberos Constrained Delegation (KCD) 用于移动设备身份验证。
- 与公共密钥基础架构(PKI)整合以应用用户证书。

当使用该连接方案时，请注意以下几点：

- 连接 KES 设备到 TMG 的类型必须是“双向 SSL 身份验证”，就是，设备必须通过先前用户证书连接到 TMG。为此，您不要整合用户证书到 Kaspersky Endpoint Security for Android 安装包。该 KES 包必须由设备指定的管理服务器创建。
- 您必须指定特定(自定义)证书，而不是移动协议的默认服务器证书：
 1. 在管理服务器的属性窗口，在设置区域，选择为移动设备打开端口复选框，然后在下拉列表中选择添加证书。
 2. 在打开的窗口中，指定当到移动协议的访问点被发布在管理服务器时设置在 TMG 上的证书。
- KES 设备的用户证书必须由域中的 Certificate Authority (CA) 发布。记住，如果域包含多个多个根 CA，用户证书必须被该 CA 发布，这已设置在 TMG 发布中。

您可以通过以下方法确保用户证书与上述需求兼容：

- 在新建安装包向导和证书安装向导中指定用户证书。
- 将管理服务器与域的 PKI 整合并在证书发布规则中定义对应的设置：
 1. 在控制台树中，展开“移动设备管理”文件夹并选择“证书”子文件夹。
 2. 在“证书”文件夹的工作区中单击“配置证书发布规则”按钮，打开“证书发布规则”窗口。
 3. 在“与 PKI 整合”区域，配置与公共密钥基础架构的整合。
 4. 在“移动证书发布”区域，指定证书源。

以下是使用以下假定设置 Kerberos Constrained Delegation (KCD) 的例子：

- 管理服务器到移动协议的访问点被设置成端口 13292。
- TMG 设备名称是 tmg.mydom.local。
- 管理服务器设备名称是 ksc.mydom.local。
- 访问点到移动协议的外部发布地址是 kes4mob.mydom.global。

管理服务器域账户

您必须创建运行管理服务器服务的域账户(例如，KSCMobileSvcUsr)。您可以在安装管理服务器或使用 klsrvswch 实用工具时指定管理服务器服务账户。klsrvswch 实用工具位于管理服务器安装文件夹。

域账户必须由以下原因指定：

- KES 设备管理功能是管理服务器的一部分。
- 要确保 Kerberos Constrained Delegation (KCD) 的正常功能，接收端(例如，管理服务器)必须运行在域账户下。

http/kes4mob.mydom.local 的服务主体名称

在域中，在 KSCMobileSrvcUsr 账户下，添加 SPN 以在管理服务器设备的端口 13292 发布移动协议服务。对于管理服务器设备 kes4mob.mydom.local，将是如下：

```
setspn -a http/kes4mob.mydom.local:13292 mydom\KSCMobileSrvcUsr
```

配置 TMG 设备的域属性(tmg.mydom.local)

要授权流量，您必须信任 TMG 设备(tmg.mydom.local)到由 SPN 定义的服务(http/kes4mob.mydom.local:13292)。

要信任 TMG 设备(tmg.mydom.local)到由 SPN 定义的服务(http/kes4mob.mydom.local:13292)，管理员必须执行以下操作：

1. 在名为“活动目录用户和计算机”的 Microsoft Management Console 中，选择安装了 TMG 的设备 (tmg.mydom.local)。
2. 在设备属性窗口，在授权选项卡，设置信任此计算机到指定服务的授权切换键到使用任何身份验证协议。
3. 在该账户可以展示已授权凭证的服务列表，添加 SPN http/kes4mob.mydom.local:13292。

要发布的特定(自定义)证书(kes4mob.mydom.global)

要发布管理服务器移动协议，您必须发布一个 FQDN kes4mob.mydom.global 特定(自定义)证书并在管理控制台中管理服务器的移动协议设置中指定它以代替默认服务器证书。为此，在管理服务器的属性窗口，在设置区域，选择为移动设备打开端口复选框，然后在下拉列表中选择添加证书。

请注意服务器证书容器(带有 .p12 或 .pfx 扩展名的文件)必须也包含根证书链(公共密钥)。

在 TMG 上配置发布

在 TMG 上，对于从移动设备到端口 kes4mob.mydom.global 端口 13292 的流量，您必须在 SPN (http/kes4mob.mydom.local:13292) 上配置 KCD，使用为 FQND kes4mob.mydom.global 发布的证书。请注意，正发布和已发布的访问点(管理服务器端口 13292)必须共享相同的服务器证书。

使用 Google Firebase Cloud Messaging

要确保 KES Android 设备定期响应管理员的命令，您必须在管理服务器属性中启用对 Google™ Firebase Cloud Messaging(也叫FCM)的使用。

要启用对 FCM 的使用：

1. 在管理控制台中，选择“移动设备管理”节点以及“移动设备”文件夹。
2. 在“移动设备”文件夹的上下文菜单中，选择属性。
3. 在文件夹属性中，选择“**Google Firebase Cloud Messaging 设置**”区域。
4. 在“发送者 ID”和“服务器密钥”字段，指定 FCM 设置：SENDER_ID 和 API 密钥。

FCM 服务在以下地址范围内运行：

- 从 KES 设备端，需要对以下地址的端口 443 (HTTPS)、5228 (HTTPS)、5229 (HTTPS) 和 5230 (HTTPS) 的访问：
 - google.com
 - fcm.googleapis.com
 - android.apis.google.com
 - Google's ASN 15169 中列出的所有 IP 地址
- 从管理服务器端，需要对以下地址的端口 443 (HTTPS) 的访问：
 - fcm.googleapis.com
 - Google's ASN 15169 中列出的所有 IP 地址

如果代理服务器设置（高级/配置互联网访问）已在管理控制台的管理服务器属性中指定，则这些设置将用于与 GFCM 交互中。

配置 FCM：获取 SENDER_ID 和 API 密钥

要配置 FCM，管理员必须执行以下操作：

1. 在 [Google 门户](#) 注册。
2. 转到 [开发者门户](#)。
3. 通过点击 **创建项目** 按钮创建新项目，指定项目名称并指定 ID。
4. 等待项目被创建。
在项目的第一页，在页面上方，项目号字段显示相关 SENDER_ID。
5. 转到 **APIs & auth / APIs** 区域，启用 **Google Firebase Cloud Messaging for Android**。
6. 转到 **APIs & auth / 凭证** 区域，点击 **创建新密钥** 按钮。
7. 单击“**服务器密钥**”按钮。
8. 施加限制（如果存在），点击 **创建** 按钮。
9. 从新创建的密钥属性中获取 API 密钥（**服务器密钥** 字段）。

与公共密钥基础设施整合

与公共密钥基础设施(PKI)整合旨在管理服务器对域用户证书的发布。

管理员可以在管理控制台中为用户分配域证书。这可以使用以下方法完成：

- 在新设备连接向导或证书安装向导中从文件给用户分配特定(自定义)证书。
- 执行与 PKI 的整合并分配 PKI 以作为制定类型证书或所有类型证书的证书源。

通过单击“与公钥基础架构整合”链接，可以在“移动设备管理”/“证书”文件夹的工作区中使用与 PKI 集成的设置。

用于域用户证书发布的与 PKI 整合的常规原则

在管理控制台，单击“与公钥基础架构整合”链接（在“移动设备管理”/“证书”文件夹的工作区）指定一个域账户，管理服务器将使用该域账户通过域的 CA 发布域用户证书（以下称为执行与 PKI 整合的账户）。

请注意以下：

- 与 PKI 整合的设置允许您为所有类型的证书指定默认模板。请注意，证书发布规则（通过单击“配置证书发布规则”按钮，规则在“移动设备管理”/“证书”文件夹的工作区中可用）允许您为每种类型的证书指定各自的模板。
- 特殊 Enrollment Agent (EA) 证书必须安装在管理服务器设备，在与 PKI 整合的账户的证书存储库中。Enrollment Agent (EA) 证书由域 CA (Certificate Authority) 管理员发布。

与 PKI 整合的账户必须满足以下标准：

- 它是域用户。
- 它是发起与 PKI 的整合的管理服务器设备本地管理员。
- 它具有 *作为服务登录* 的权限。
- 管理服务器设备必须在此账户下运行至少一次以创建永久用户配置文件。

Kaspersky Security Center Web Server

Kaspersky Security Center Web Server（以下简称“Web 服务器”）是 Kaspersky Security Center 的一个组件。Web 服务器用于发布独立安装包、移动设备独立安装包和共享文件夹的文件。

所创建的安装包被自动发布在 Web 服务器并在第一次下载后被删除。管理员可以通过任意方式如电子邮件等将新链接发送给用户。

通过单击链接，用户可将所需信息下载至移动设备。

Web 服务器设置

如果需要 Web 服务器的 fine-tuning，其属性允许您更改 HTTP (8060) 和 HTTPS (8061) 端口。除了更改端口，您可以为 HTTPS 替换服务器证书并为 HTTP 更改 Web 服务器的 FQDN。

其他日常工作

该部分提供 Kaspersky Security Center 的常规使用建议。

在管理控制台中监控信号灯和记录的事件

管理控制台允许您通过检查信号灯快速评估当前 Kaspersky Security Center 状态和受管理设备。信号灯显示在“管理服务器”节点工作区的“监控”选项卡。选项卡提供了带有信号灯的六个信息窗格和记录。信号灯是面板左侧的彩色栏。每个带有信号灯的窗格对应于 Kaspersky Security Center 的特定功能范围(参见下表)。

管理控制台中信号灯覆盖的范围

窗格名称	信号灯范围
部署	在组织网络设备上安装网络代理和安全应用程序
管理方案	管理组结构。网络扫描。设备移动规则
保护设置	安全应用程序功能：保护状态、病毒扫描
更新	更新和补丁
监控	保护状态
管理服务器	管理服务器功能和属性

每个信号灯可以变换五种颜色(参见下表)。信号灯的颜色取决于 Kaspersky Security Center 的当前状态和记录的事件。

信号灯的颜色码

状态	信号灯颜色	信号灯颜色意义
信息	绿色	不需要管理员介入。
警告	黄色	需要管理员介入。
严重	红色	发生了严重问题。需要管理员介入以解决。
信息	淡蓝色	与受管理设备的潜在或实际威胁无关的事件被记录。
信息	灰色	事件详情不可用或未获取。

管理员的目标是保持“监控”选项卡的所有信息窗格上的信号灯是绿色的。

信息窗格还显示影响信号灯和 Kaspersky Security Center 的状态的记录事件（请见下表）。

所记录事件的名称、描述和信号灯颜色

信号灯颜色	事件类型显示名称	事件类型	描述
红色	%1 台设备上的授权许可已过期	IDS_AK_STATUS_LIC_EXPIRED	<p>当商业授权许可已到期时，会发生此类事件。</p> <p>Kaspersky Security Center 每天检查一次设备上的授权许可是否到期。</p> <p>当商业授权许可到期时，Kaspersky Security Center 仅提供基本功能。</p> <p>要继续使用 Kaspersky Security Center，请续费您的商业授权许可。</p>
红色	安全应用程序没有运行： %1 台设备	IDS_AK_STATUS_AV_NOT_RUNNING	<p>当设备上安装的应用程序不运行时会发生这种类型的事件。</p> <p>请确保 Kaspersky Endpoint Security 在设备上运行。</p>

红色	已禁用保护：%1台设备	IDS_AK_STATUS_RTP_NOT_RUNNING	<p>当设备上的安全应用程序已被禁用大于指定的时间段时会发生这种类型的事件。</p> <p>检查设备上的实时保护当前状态，确保您需要的所有保护组件已启用。</p>
红色	在设备上检测到软件漏洞	IDS_AK_STATUS_VULNERABILITIES_FOUND	<p>当查找漏洞和所需更新任务在设备上安装的应用程序中检测到指定严重级别的漏洞时，会发生这种类型的事件。</p> <p>在应用程序管理文件夹的软件更新子文件夹中检查可用更新列表。该文件夹包含了管理服务器检索的可以被分发到设备的 Microsoft 应用程序和其他软件厂商产品的更新列表。</p> <p>查看各种更新的信息后，请在设备上安装它们。</p>
红色	管理服务器上注册了严重事件	IDS_AK_STATUS_EVENTS_OCCURED	<p>当检测到管理服务器严重事件时会发生这种类型的事件。</p> <p>检查存储在管理服务器上的事件列表，然后逐个修复严重事件。</p>
红色	管理服务器上记录了错误事件	IDS_AK_STATUS_ERROR_EVENTS_OCCURED	<p>当管理服务器端记录了意外错误时会发生这种类型的事件。</p> <p>检查存储在管理服务器上的事件列表，然后逐个修复错误。</p>
红色	失去与%1台设备的连接	IDS_AK_STATUS_ADM_LOST_CONTROL1	<p>当管理服务器和设备之间的连接丢失时会发生这种类型的事件。</p> <p>请查看连接设备列表并尝试重新连接它们。</p>
红色	%1台设备已长时间未连接到管理服务器	IDS_AK_STATUS_ADM_NOT_CONNECTED1	<p>当由于设备关闭，设备在指定时间段内未连接到管理服务器时会发生这种类型的事件。</p> <p>请确保设备已开启且网路代理在运行。</p>
红色	有%1台设备状态不正常	IDS_AK_STATUS_HOST_NOT_OK	<p>当连接到管理服务器的设备的状态由 <i>OK</i>变为<i>严重</i>或者<i>警告</i>时会发生这种类型的事件。</p> <p>您可以使用Kaspersky Security Center 远程诊断工具解决问题。</p>
红色	数据库过期：%1台设备	IDS_AK_STATUS_UPD_HOSTS_NOT_UPDATED	<p>当设备上的反病毒数据库未在指定时间段内更新时会发</p>

			生这种类型的事件。 按照指示 更新卡巴斯基数据库 。
红色	Windows Update 更新检查长时间没有运行的设备: %1	IDS_AK_STATUS_WUA_DATA_OBSOLETE	当“ <i>执行 Windows 更新同步</i> ”任务在指定时间段内未运行时会发生这种类型的事件。 按照指示 使用管理服务器从 Windows 更新同步更新 。
红色	Kaspersky Security Center 13.1 的 %n 个插件必须安装	IDS_AK_STATUS_PLUGINS_REQUIRED	当您需要为卡巴斯基应用程序安装其它插件时会发生这种类型的事件。 从 卡巴斯基技术支持网页 下载和安装所需的卡巴斯基应用程序管理插件。

远程访问受管理设备

该部分提供了远程访问受管理设备的信息。

对本地任务和统计信息的访问，“不从管理服务器断开连接”复选框

默认下，Kaspersky Security Center 不提供受管理设备和管理服务器之间的持续连接。受管理设备上的网络代理定期建立连接并与管理服务器同步。同步会话的时间间隔(默认下，15 分钟)定义在网络代理策略中。如果需要早期同步(例如，为了强制应用策略)，管理服务器发送给网络代理一个签名的网络包到端口 UDP 15000。如果由于任何原因在管理服务器和受管理设备之间无法通过 UDP 建立连接，则在同步间隔内的下次网络代理和管理服务器常规连接时将运行同步。

一些操作无法在不进行网络代理和管理服务器的早期连接的情况下执行，例如运行和停止本地任务、为受管理应用程序(安全应用程序或网络代理)接收统计信息、创建通道等等。要解决该问题，在受管理设备的属性窗口(常规区域)，选择**不断开与管理服务器的连接**复选框。如果受管理设备通过运行在网关模式的分发点访问管理服务器，该复选框必须在设备属性中被选中，该设备作为分发点操作并提供网关功能。不从管理服务器断开连接复选框所能选择的最大设备总是是 300。

关于检查设备和管理服务器之间的连接时间

在关闭设备时，网络代理通知管理服务器该事件。在管理控制台，设备显示为已关闭。然而，网络代理无法通知管理服务器所有此类事件。因此，管理服务器会定期分析每台设备的“**连接到管理服务器**”属性(属性值显示在管理控制台“设备”属性中的“常规”区域中)，并将它与网络代理当前设置中的同步间隔相比较。如果一台设备在超过三次成功的同步间隔后未响应，该设备被标记为已关闭。

关于强制同步

尽管 Kaspersky Security Center 自动为受管理设备同步状态、设置、任务和策略，一些情况下，管理员需要准确知道是否同步已经在指定设备上执行。

在管理控制台受管理设备的上下文菜单中，“所有任务”菜单项包含“强制同步”命令。当 Kaspersky Security Center 13.1 执行该命令时，管理服务器试图连接到设备。如果该尝试成功，强制同步将被执行。否则，同步将仅在网络代理与管理服务器的下一次计划连接后被强制。

关于隧道

Kaspersky Security Center 允许通过管理服务器的从管理控制台的 TCP 连接通道，然后通过网络代理到受管理设备上的指定端口。通道设计用于连接网络控制台设备上的客户端应用程序到受管理设备上的 TCP 端口—如果管理控制台和目标设备之间没有直接连接可用。

例如，通道用于连接到远程桌面，可以连接到已存在会话，也可以创建一个新的远程会话。

通道也可以使用外部工具启用。例如，管理员可以运行 `putty` 实用工具、VNC 客户端和其他工具。

层级指南

该部分提供了 Kaspersky Security Center 尺寸信息。

关于本指南

Kaspersky Security Center 13.1（也称为 Kaspersky Security Center）层级指南专为安装管理 Kaspersky Security Center 的专业人员，以及为使用 Kaspersky Security Center 的企业提供技术支持的人员而设计。

所有建议都给予由 Kaspersky Security Center 管理安装了 Kaspersky 软件的设备（包括移动设备）的保护的网络。如果移动设备、或者任务其他受管理设备要被特殊考虑，这将特别阐述。

要在不同的操作条件下获取和维持优化运行，您必须考虑网络设备数量、网络拓扑和您需要的 Kaspersky Security Center 功能集。

此指南提供下列信息：

- Kaspersky Security Center 的限制
- Kaspersky Security Center 关键节点的限制（管理服务器和分发点）：
 - 管理服务器和分发点的硬件需求
 - 管理服务器数量和层级限制
 - 计算分发点的数量和配置
- 数据库中的事件记录配置取决于网络设备的数量
- 特定任务的配置旨在优化 Kaspersky Security Center 的性能
- Kaspersky Security Center 管理服务器和每个受保护设备间的流量率(网络负载)

以下情况下建议参考该文档：

- 当在安装 Kaspersky Security Center 前计划资源时
- 当向部署了 Kaspersky Security Center 的网络计划显著更改时
- 从在受限制网段（测试环境）使用 Kaspersky Security Center 切换到在企业网络上全面部署 Kaspersky Security Center 时
- 当对使用的 Kaspersky Security Center 功能集做更改时

Kaspersky Security Center 的限制信息

下表显示了 Kaspersky Security Center 当前版本的限制。

Kaspersky Security Center 的限制

限制类型	参数值
------	-----

每个管理服务器的最大受管理设备数量	100000
选中“不断开与管理服务器的连接”选项时的最大设备数	300
管理组最大数量	10000
要存储的事件的最大数量	45000000
策略的最大数量	2000
任务的最大数量	2000
活动目录对象的最大总数（组织单元 (OU) 和用户账户、设备和安全组）	1000000
策略中配置文件的最大数量	100
单一主管理服务器的从属管理服务器的最大数量	500
虚拟管理服务器的最大数量	500
单一分发点可以覆盖的最大设备数量（分发点仅可以覆盖非移动设备）	10000
可以使用单一连接网关的最大设备数量	10,000，包括移动设备
每个管理服务器的最大移动设备数量	100,000 减去固定的受管理设备数量

管理服务器计算

该部分提供了管理服务器设备的软件和硬件需求。也提供了根据组织网络配置计算管理服务器数量和层级的建议。

管理服务器的硬件资源计算

该部分包含为计划管理服务器的硬件资源提供向导的计算。当使用漏洞和补丁管理功能时还建议计算磁盘空间。

DBMS 和管理服务器的硬件需求

下表提供了测试得出的 DBMS 和管理服务器建议最低硬件要求。对于支持的操作系统和 DBMS 的完整列表，请参考[硬件和软件需求](#)列表。

管理服务器和 DBMS 位于不同设备，网络中包含 50,000 台设备

安装了管理服务器的设备的配置

硬件	参数值
CPU	4 核，2500 MHz
RAM	8 GB
硬盘驱动器	300 GB，RAID(推荐)

网卡	1 Gbit
----	--------

安装了 DBMS 服务器的设备的配置

硬件	参数值
CPU	4 核, 2500 MHz
RAM	16 GB
硬盘驱动器	200 GB, SATA RAID
网卡	1 Gbit

管理服务器和 DBMS 位于同一设备, 网络中包含 50,000 台设备

安装了管理服务器和 DBMS 的设备的配置

硬件	参数值
CPU	8 核, 2500 MHz
RAM	16 GB
硬盘驱动器	500 GB, SATA RAID
网卡	1 Gbit

管理服务器和 DBMS 位于不同设备, 网络中包含 100,000 台设备

安装了管理服务器的设备的配置

硬件	参数值
CPU	8 核, 2.13 GHz
RAM	8 GB
硬盘驱动器	1 TB, RAID
网卡	1 Gbit

安装了 DBMS 的设备的配置

硬件	参数值
CPU	8 核, 2.53 GHz
RAM	26 GB
硬盘驱动器	500 GB, SATA RAID
网卡	1 Gbit

测试在以下系统上运行:

- 自动分配分发点在管理服务器上启用, 或者分发点[根据建议的表格被手动指定](#)。
- 备份任务保存备份副本到[位于专用服务器](#)的文件资源。
- 网络代理的同步间隔按下表设置。

网络代理同步间隔

同步间隔 (分钟)	受管理设备数量
-----------	---------

15	10000
30	20000
45	30000
60	40000
75	50000
150	100000

数据库空间计算

必须在数据库中保留的大约空间可以使用以下公式计算：

$$(200 * C + 2.3 * E + 2.5 * A) , KB$$

其中：

- C 是设备数量。
- E 要存储的事件的数量。
- A 是活动目录对象的总数：
 - 设备账户
 - 用户账户
 - 安全组账户
 - 活动目录组织单元

如果活动目录扫描被禁用，A 等效于 0。

如果您计划在 Kaspersky Endpoint Security 策略设置中启用通知管理服务器您运行的应用程序，您将需要额外空间(0.03 * C GB)在数据库中存储您运行的应用程序信息。

如果管理服务器发布 Windows 更新（做为 Windows Server Update Services 服务器），数据库将需要额外的 2.5 GB。

操作期间，一定的未占用空间总是出现在数据库。因此，数据库文件的实际尺寸（默认下，如果您使用 SQL Server 做为 DBMS 的话，是 KAV.MDF 文件）经常是两倍于数据库中被占用空间的尺寸。

不建议明确限制透明日志（默认下，文件 KAV_log.LDF，如果您使用 SQL Server 作为 DBMS）的大小。建议保留 MAXSIZE 参数的默认值。然而，如果您必须限制该文件的大小，请考虑对于 KAV_log.LDF，参数 MAXSIZE 的典型必要值是 20480 MB。

磁盘空间计算（使用或不使用漏洞和补丁管理功能）

磁盘空间计算（不使用漏洞和补丁管理功能）

管理服务器需要的磁盘空间 %ALLUSERSPROFILE%\Application Data\KasperskyLab\adminkit 文件夹可以使用以下公式估算：

$$(724 * C + 0.15 * E + 0.17 * A) , \text{KB}$$

其中：

- C 是设备数量。
- E 要存储的事件的数量。
- A 是活动目录对象的总数：
 - 设备账户
 - 用户账户
 - 安全组账户
 - 活动目录组织单元

如果活动目录扫描被禁用，A 等效于 0。

附加磁盘空间计算（使用漏洞和补丁管理功能）

- 更新。共享文件夹额外需要至少 4 GB 来存储更新。
- 安装包。如果一些安装包存储在管理服务器，共享文件夹将需要额外磁盘空间，等于所有要安装的安装包的总大小。
- “远程安装”任务。如果管理服务器上有任何远程安装任务，额外的磁盘空间（在 %ALLUSERSPROFILE%\Application Data\KasperskyLab\adminkit 文件夹）与要安装的所有安装包大小相当。
- 补丁。如果管理服务器需要安装补丁，将需要额外的磁盘空间：
 - 补丁文件夹应该具有与下载的所有补丁的总大小相当的磁盘空间。默认下，补丁存储在 %ALLUSERSPROFILE%\Application Data\KasperskyLab\adminkit\1093\working\wusfiles 文件夹（您可以使用 klsrvswch 工具指定不同的文件夹存储补丁）。如果管理服务器被用作 WSUS 服务器，建议您分配至少 100 GB 到该文件夹。
 - %ALLUSERSPROFILE%\Application Data\KasperskyLab\adminkit 文件夹必须具有与现有更新（补丁）安装实例和漏洞修复任务所引用的补丁的总大小相当的磁盘空间。

计算管理服务器的数量和配置

要减少主管理服务器负载，您可以分配另外的管理服务器到每个管理组。每个主管理服务器的从属管理服务器的数量不能超过 500。

我们建议您基于[您组织网络的配置](#)来创建管理服务器配置。

有关将动态虚拟机连接到 Kaspersky Security Center 的建议

动态虚拟机（也简称为“动态 VM”）比静态虚拟机消耗更多资源。

有关动态虚拟机的更多信息，请参阅[对动态虚拟机的支持](#)。

连接新的动态 VM 时，Kaspersky Security Center 在管理控制台中为此动态 VM 创建一个图标并将该动态 VM 移至管理组。此后，动态 VM 被添加到管理服务器数据库中。管理服务器与安装在此动态 VM 上的网络代理完全同步。

在组织的网络中，网络代理为每个动态 VM 创建以下网络列表：

- 硬件
- 安装的软件
- 检测到的漏洞
- 应用程序控制组件的事件和可执行文件列表

网络代理将这些网络列表传输到管理服务器。网络列表的大小取决于安装在动态 VM 上的组件，并且可能会影响 Kaspersky Security Center 和数据库管理系统的 (DBMS) 性能。注意，负载可能呈非线性增长。

在用户使用完动态 VM 并将其关闭后，该虚拟机将从虚拟基础架构中删除，且有关该虚拟机的条目也将从管理服务器数据库中删除。

所有这些操作都会消耗大量的 Kaspersky Security Center 和管理服务器数据库资源，并会降低 Kaspersky Security Center 和 DBMS 的性能。建议您最多将 20,000 个动态 VM 连接到 Kaspersky Security Center。

如果连接的动态 VM 执行标准操作（例如，数据库更新）并且消耗不超过 80% 的内存和 75-80% 的可用内核，您可以将超过 20,000 个动态 VM 连接到 Kaspersky Security Center。

更改动态 VM 上的策略设置、软件或操作系统可能减少或增加资源消耗。最优资源消耗占比为 80-95%。

分发点和连接网关的计算

该部分提供了用作分发点的设备的硬件需求，以及根据企业网络配置计算分发点和连接网关数量的建议。

分发点需求

要处理多达 10,000 台客户端设备，分发点必须至少满足以下要求（提供了测试台配置）：

- CPU: Intel® Core™ i7-7700 CPU 3.60 GHz 4 核。
- RAM: 8 GB。
- 磁盘: SSD 120 GB。

此外，分发点必须具有互联网访问权限且必须始终保持连接。

如果管理服务器上有任何远程安装任务等待，带有分发点的设备也会请求一定的剩余磁盘空间，这些空间与要安装的安装包大小相当。

如果管理服务器上有一个或多个更新（补丁）安装和漏洞修复任务实例，带有分发点的设备也会请求一定的剩余磁盘空间，相当于两倍的补丁总大小。

计算分发点的数量和配置

网络包含越多的客户端设备，就需要越多的分发点。我们建议您禁用分发点的自动分配。当分发点的自动分配被启用时，如果客户端设备数量很大，管理服务器就分配分发点并定义其配置。

使用单独分配的分发点

如果您计划使用特定设备作为分发点(就是，单独分配的服务器)，您可以不使用分发点的自动分配。此种情况下，确保您要分配为分发点的设备具有足够的[剩余磁盘空间](#)卷，不定期关闭，且禁用了睡眠模式。

网络中基于网络设备数量被专门分配的包含单一网段的分发点的数量

网段中的客户端设备的数量	分发点数量
少于 300	0（不分配分发点）
大于 300	可接受： $(N/10,000 + 1)$ ，建议： $(N/5000 + 2)$ ，N 是网络设备数量

网络中基于网络设备数量被专门分配的包含多个网段的分发点的数量

每个网段中的客户端设备的数量	分发点数量
少于 10	0（不分配分发点）
10–100	1
大于 100	可接受： $(N/10,000 + 1)$ ，建议： $(N/5000 + 2)$ ，N 是网络设备数量

使用标准客户端设备（工作站）作为分发点

如果您计划使用标准客户端设备（就是，工作站）作为分发点，我们建议您按照所示分配分发点（参见下表），以便避免通信渠道和管理服务器过载。

网络中基于网络设备数量作为分发点工作的包含单一网段的工作站的数量

网段中的客户端设备的数量	分发点数量
少于 300	0（不分配分发点）
大于 300	$(N/300 + 1)$ ，N 是网络设备数量；至少有三台分发点

网络中基于网络设备数量作为分发点工作的包含多个网段的工作站的数量

每个网段中的客户端设备的数量	分发点数量
少于 10	0（不分配分发点）
10–30	1
31–300	2

如果分发点被关闭(或由于某些原因不可用), 其范围内的受管理设备可以访问管理服务器以更新。

连接网关数量计算

如果您计划使用连接网关, 我们建议您为该功能指定特别的设备。

一个连接网关可以覆盖最多 10,000 台受管理设备, 包括移动设备。

任务和策略事件信息的记录

该部分提供了管理服务器数据库中的事件存储计算, 并提供如何最小化事件数量的建议, 从而降低管理服务器负载。

默认情况下, 每个任务和策略的属性可以用于存储所有任务执行和策略强制执行的相关事件。

然而, 如果任务运行过于频繁(例如, 每周多于一次)且在大量设备间(例如, 多于 10,000 台), 事件数量可能过大且事件可能溢出数据库。此种情况下, 建议选择任务设置的两个选项中的一个:

- 保存任务进度相关事件此种情况下, 数据库仅从运行任务的每个设备接收任务启动、进程和完成信息(成功、带有警告或错误)。
- 仅保存任务执行结果此种情况下, 数据库仅从运行任务的每个设备接收任务完成信息(成功、带有警告或错误)。

如果策略为大数量设备定义(例如, 多于 10,000 台), 事件数量可能很大且事件可能溢出数据库。此种情况下, 建议在策略设置中仅选择最关键的事件并启用它们的记录。建议您禁用所有其他事件的记录。

为此, 您将降低数据库中的事件数量, 提高与数据库中事件表分析相关的场景的执行速度, 并降低严重事件被大量事件覆盖的风险。

您也可以降低任务或策略相关事件的存储期限。任务相关事件和策略相关事件的默认期限分别是 7 天和 30 天。当更改事件存储期限时, 请考虑您的组织采用的工作程序以及系统管理员用以分析每个事件的时间。

建议在以下情况修改事件存储设置:

- 有关组任务中间状态变化的事件和有关应用策略的事件在 Kaspersky Security Center 数据库的所有事件中占据很高比例。
- 卡斯基事件日志开始显示事件超过存储限制时的自动删除。

基于每天来自每个设备的事件数量不超过 20 的假设来选择事件记录选项。如果必要, 您可以稍微增加该限制, 但只是在您网络中的设备数量相对小时(少于 10,000 台)。

特别考虑和特定任务的优化设置

特定任务受制于基于网络设备数量的特别考虑。该部分提供了此类任务设置的优化配置建议。

设备发现、数据备份任务、数据库维护任务和更新 Kaspersky Endpoint Security 的组任务是 Kaspersky Security Center 的基本功能部分。

清查任务是漏洞和补丁管理功能的一部分，且在该功能未激活时不可用。

设备发现频率

不建议增加设备发现的默认频率，因为这可以增加域控制器负载。相反，建议使用您组织需要的最小频率计划轮询。计算最优计划的建议提供在下表。

设备发现计划

网络设备数量	建议的设备发现频率
少于 10,000	默认频率或更低
10,000 或更多	每天一次或更低

管理服务器数据备份任务和数据库维护任务

当以下任务运行时管理服务器停止工作：

- 备份管理服务器数据
- 数据库维护

当这些任务运行时，数据库无法接收任何数据。

您可能必须重新计划这些任务以便它们和其他管理服务器任务不同时执行。

更新 Kaspersky Endpoint Security 的组任务

如果管理服务器作为更新源，Kaspersky Endpoint Security 10 和后续版本的组更新任务的建议计划选项是当新更新下载至存储库时，其中使用任务启动自动随机延迟复选框被选中。

如果从 Kaspersky 服务器下载更新到存储库的本地任务已在每个分发点上创建，时段性计划将被建议给 Kaspersky Endpoint Security 组更新任务。随机时段值必须是一小时。

软件清查任务

您可以在获取已安装应用程序相关信息的同时减少数据库的负载。为此，我们建议您在安装了一组标准软件的参考设备上运行清单任务。

管理服务器从单个设备接收的可执行文件数量不能超过 150,000。当 Kaspersky Security Center 达到了该限制，它无法接收任何新文件。

通常，常规客户端设备上的文件数量不超过 60,000。文件服务器上的可执行文件数量可能更大甚至超过 150,000 阈值。

测试度量显示清查任务在安装了 Kaspersky Endpoint Security 11 而未安装第三方应用程序的运行 Windows 7 操作系统的设备上具有以下结果。

- 清空 DLL 模块清查和脚本文件清查复选框：大约 3000 个文件。
- 选中 DLL 模块清查和脚本文件清查复选框：10,000 到 20,000 个文件，根据安装的操作系统服务包数量。
- 仅选中脚本文件清查复选框：大概 10,000 个文件。

管理服务器和受保护设备间的网络负载详情

该部分提供了一定条件下的网络流量测试度量结果。当您计划网络基础架构和您组织网络中（或管理服务器和其他要保护其设备的组织间）吞吐量时，可以参考该信息。知道了网络吞吐量，您也可以估算不同数据传输操作将花费的时间。

不同方案下的流量消耗

下表显示不同方案下管理服务器和受管理设备之间流量度量测试的结果。

默认下，设备每 15 分钟或更长间隔与管理服务器同步一次。然而，如果您在管理服务器上修改策略或任务的设置，该策略（或任务）所适用的设备会提前进行同步，从而将新设置传输到设备上。

管理服务器和受管理设备间的流量率

方案	从管理服务器到每个受管理设备的流量	从每个受管理设备到管理服务器的流量
安装带有更新数据库的 Kaspersky Endpoint Security 11.7 for Windows	390 MB	3.3 MB
网络代理安装	75 MB	397 KB
网络代理和 Kaspersky Endpoint Security 11.7 for Windows 同时安装	459 MB	3.6 MB
反病毒数据库初始更新，不更新软件包中的数据库（如果参与卡巴斯基安全网络被禁用）	113 MB	1.8 MB
反病毒数据库每日更新（如果参与卡巴斯基安全网络被启用）	22 MB	373 MB
设备数据库更新之前的初始化同步（策略和任务传输）	382 KB	446 KB
在设备上更新数据库之后初始同步	20 KB	157 KB
与管理服务器的同步（根据计划）	18 KB	23 KB
当组策略中单个设备被更改时同步（设置更改时立即）	19 KB	20 KB
当组任务中单个设备被更改时同步（设置更改时立即）	14 KB	11 KB
强制同步	110 KB	109 KB
检测到的病毒事件（1个病毒）	44 KB	50 KB
检测到病毒事件（10个病毒）	58 KB	77 KB
启用应用程序注册表列表后的一次性流量	最多 10 KB	最多 12 KB
启用应用程序注册表列表后的每日流量	最多 840 KB	最多 1 MB

24 小时平均流量使用

管理服务器和受管理设备之间的 24 小时平均流量使用情况如下所示：

- 从管理服务器到受管理设备的流量为 840 KB。
- 从受管理设备到管理服务器的流量为 1MB。

流量测量在以下条件下进行：

- 受管理设备已安装网络代理和 Kaspersky Endpoint Security for Linux。
- 设备未被分配为分发点。
- 漏洞和补丁管理未启用。
- 与管理服务器的同步频率是 15 分钟。

联系技术支持

该部分描述如何获取技术支持和其可用条款。

如果获得技术支持

如果您在 Kaspersky Security Center 文档或任何 Kaspersky Security Center 信息源中都找不到问题的解决方案，请联系 Kaspersky 技术支持。技术支持专家将回答关于安装和使用 Kaspersky Security Center 的所有问题。

Kaspersky 在 Kaspersky Security Center 的生命周期内提供支持（请参见[产品支持生命周期页面](#)）。与技术支持部门联系之前，请阅读[支持规则](#)。

您可以使用下列方式之一与技术支持联系：

- [通过访问技术支持网站](#)
- 通过使用 [Kaspersky CompanyAccount 门户](#) 发送请求到技术支持

通过 Kaspersky CompanyAccount 获得技术支持

[Kaspersky CompanyAccount](#) 是一项针对使用 Kaspersky 程序的公司的门户。Kaspersky CompanyAccount 门户设计用于方便用户与 Kaspersky 专家之间通过在线请求进行交互。您可以使用 Kaspersky CompanyAccount 跟踪您的在线请求状态并存储它们的历史。

您可在 Kaspersky CompanyAccount 上通过单个账户注册贵组织的所有员工。单个账户允许集中管理已注册员工向 Kaspersky 发送的电子请求，还允许通过 Kaspersky CompanyAccount 管理这些员工的权限。

Kaspersky CompanyAccount 门户采用以下语言提供：

- 英语
- 西班牙语
- 意大利语
- 德语
- 波兰语
- 葡萄牙语
- 俄语
- 法语
- 日语

要了解有关 Kaspersky CompanyAccount 的更多信息，请访问[技术支持网站](#)。

有关程序的信息源

Kaspersky 网站上的 Kaspersky Security Center 页面

在 [Kaspersky 网站的 Kaspersky Security Center 页面](#) 上，您可以查看有关程序、程序功能和特性的一般信息。

知识库中的 Kaspersky Security Center 页

*知识库*是 Kaspersky 技术支持网站的一部分。

在 [知识库的 Kaspersky Security Center 页面](#)上，您可以阅读文章，这些文章提供了有用的信息、建议以及有关如何购买、安装和使用程序的常见问题解答。

知识库中的文章可能提供关于 Kaspersky Security Center 和 Kaspersky 应用程序的问题的答案。知识库中的文章也可能包含技术支持新闻。

在社区讨论 Kaspersky 应用程序

如果您的问题不需要立即回答，您可以在[我们的论坛](#)中与卡巴斯基专家和其他用户一起进行讨论。

在该论坛上，您可以查看讨论主题，发表您的评论，创建新讨论主题。

需要互联网连接以访问网站资源。

如果您无法找到问题的解决方案，请[联系技术支持](#)。

词汇表

Amazon EC2 实例

使用 Amazon Web Service 基于 AMI 镜像创建的虚拟机。

Amazon 系统映像 (AMI)

模板包含运行虚拟机必要的软件配置。多个实例可以基于单个 AMI 创建。

AWS Application Program Interface (AWS API)

AWS 平台的用于 Kaspersky Security Center 的应用程序编程接口。特别地，AWS API 工具用于云段轮询和安装网络代理到实例。

AWS IAM 访问密钥

包含密钥 ID("AKIAIOSFODNN7EXAMPLE"样式)和 secret key ("wJalrXUtnFEMI/K7MDENG/bPxrFcYEXAMPLEKEY"样式)的组合。这对属于 IAM 用户并用于获取对 AWS 服务的访问。

AWS 管理控制台

查看和管理 AWS 资源的 Web 界面。AWS 管理控制台在 <https://aws.amazon.com/cn/console/> 可用。

EAS 设备

通过 Exchange ActiveSync 协议连接至管理服务器的移动设备。运行 iOS、Android 和 Windows Phone® 操作系统的设备可以通过使用 Exchange ActiveSync 协议来连接和管理。

Exchange 移动设备服务器

Kaspersky Security Center 的一个组件，允许您连接 Exchange ActiveSync 移动设备到管理服务器。

HTTPS

在浏览器和 Web 服务器之间使用加密传送数据的安全协议。HTTPS 用于访问受限制的信息，如企业或财务数据。

IAM 用户

AWS 服务用户。IAM 用户可能具有执行云段轮询的权限。

IAM 角色

请求 AWS 服务的权限设置。IAM 角色不关联于特定用户或组；它们提供不带 AWS IAM 访问密钥的访问权限。您可以分配 IAM 角色到 IAM 用户、EC2 实例和 AWS 应用程序或服务。

iOS MDM 服务器

安装在客户端设备上的 Kaspersky Security Center 的一个组件，允许通过 Apple Push Notifications（APNs）将 iOS 移动设备连接至管理服务器并管理 iOS 移动设备。

iOS MDM 设备

通过 iOS MDM 协议连接到 iOS MDM 服务器的移动设备。可通过 iOS MDM 协议连接和管理运行 iOS 操作系统的设备。

iOS MDM 配置文件

用于将 iOS 移动设备连接至管理服务器的设置集合。用户将 iOS MDM 配置文件安装至移动设备，此后，该移动设备将连接至管理服务器。

JavaScript

一种对网页性能进行扩展的编程语言。使用 JavaScript 创建的网页无需使用来自网络服务器的新数据刷新网页即可执行功能（例如，更改界面元素的视图或打开附加窗口）。要查看使用 JavaScript 创建的页面，请在您的浏览器的配置中启用 JavaScript 支持。

Kaspersky Security Center System Health Validator (SHV)

在 Kaspersky Security Center 和 Microsoft NAP 并行运行时，用于检查操作系统运行能力的 Kaspersky Security Center 的一个组件。

Kaspersky Security Center Web Server

Kaspersky Security Center 组件，与管理服务器一同安装。Web 服务器用于通过网络传输独立安装包、iOS MDM 配置文件、以及共享文件夹的文件。

Kaspersky Security Center 操作员

对通过 Kaspersky Security Center 管理的保护系统的状态和操作进行监视的用户。

Kaspersky Security Center 管理员

通过 Kaspersky Security Center 远程集中管理系统来管理应用程序操作的人。

Kaspersky 更新服务器

Kaspersky 程序可以从 Kaspersky 的 HTTP(S) 服务器下载数据库和应用程序模块更新。

KES 设备

通过 Kaspersky Endpoint Security for Android 连接到管理服务器和管理的移动设备。

Provisioning 配置文件

应用程序在 iOS 移动设备上运行的设置的集合。Provisioning 配置文件包含有关授权许可的信息，它连接至特定的应用程序。

SSL

互联网和本地网上的使用的数据加密协议。Secure Sockets Layer (SSL) 协议用在网络应用程序中，以便在客户端和服务器之间创建安全的连接。

UEFI 保护设备

在 BIOS 级别整合了 Kaspersky Anti-Virus for UEFI 的设备。整合的保护从系统启动时开始确保设备安全，未整合软件的设备仅在安全应用程序启动后开始保护工作。

Windows Server 更新服务 (WSUS)

用于将 Microsoft 应用程序的更新发布到组织网络内用户的计算机上的一种应用程序。

不兼容应用程序

第三方开发的反病毒应用程序，或不支持通过 Kaspersky Security Center 管理的 Kaspersky 应用程序。

事件严重级别

在 Kaspersky 程序操作过程中遇到的事件的属性。存在以下严重级别：

- 严重事件
- 功能失败
- 警告
- 信息

根据事件发生时的情况，相同类型的事件可能具有不同的严重级别。

事件存储库

管理服务器数据库的一部分，用于存储发生在 Kaspersky Security Center 中的事件信息。

云环境

基于云平台的组合到网络的虚拟机和其他虚拟资源。

任务

由 Kaspersky 应用程序执行的功能作为任务来实施，例如：实时文件保护、计算机全盘扫描、数据库更新。

任务设置

对于每个任务类型的特别应用程序设置。

保护状态

当前保护状态，反映了计算机安全级别。

共享证书

证书用于识别用户的移动设备。

内部用户

内部用户的账户可用于操作虚拟管理服务器。Kaspersky Security Center 授权应用程序的内部用户拥有真实用户的所有权限。

只能在 Kaspersky Security Center 内创建和使用内部用户帐户。系统不会将内部用户的任何数据传送到操作系统。Kaspersky Security Center 将验证内部用户。

分发点

安装了网络代理并用于更新发布、远程安装应用程序、获取管理组（广播域）中计算机信息的计算机。分发点用来降低发布更新时管理服务器的负载并优化网络流量。分发点可以被自动指定、被管理服务器指定或被管理员手动指定。分发点先前叫做更新代理。

卡巴斯基安全网络（KSN）

一种云服务基础架构，可提供对 Kaspersky 数据库的访问，其中包含持续更新的文件、网络资源和软件信誉信息。卡巴斯基安全网络确保在遇到新型威胁时 Kaspersky 程序能够做出更快速的响应，提高某些保护组件的性能并降低误报的可能性。

卡巴斯基私有安全网络 (KPSN)

“卡巴斯基私有安全网络”允许安装了 Kaspersky 应用程序的设备的用户访问“卡巴斯基安全网络”信誉数据库和其他统计数据，而不从他们的设备发送数据到“卡巴斯基安全网络”。卡巴斯基私有安全网络用于由于以下原因无法参与卡巴斯基安全网络的企业客户：

- 设备未连接到互联网。
- 传输任何数据到国家以外或企业局域网以外被法律或企业安全策略禁止。

反病毒保护服务提供商

提供给客户端组织基于 Kaspersky 解决方案的反病毒保护服务的组织。

反病毒数据库

包含截至反病毒数据库发布时 Kaspersky 已知的计算机安全威胁信息。反病毒数据库中的条目使得恶意代码在被扫描对象中被检测。反病毒数据库由 Kaspersky 专家创建，每小时更新一次。

受管理设备

包括在管理组中的企业网络设备。

可用更新

Kaspersky 应用程序模块的更新集，包含特定时间段积累的关键更新和应用程序架构更改。

备份文件夹

用于存储使用备份实用工具创建的管理服务器数据副本的专用文件夹。

安装包

使用 Kaspersky Security Center 远程管理系统创建的一组用于远程安装 Kaspersky 程序的文件。安装包包含安装应用程序所需的一系列设置，这些设置在安装后立即运行。应用程序默认设置。使用包含在应用程序分发工具中的扩展名为 .kpd 和 .kud 的文件创建安装包。

客户端管理员

客户组织中负责监控反病毒保护状态的员工。

密钥文件

带有 .key 扩展名的文件，可以用来以试用或商用授权许可使用 Kaspersky 应用程序。

广播域

网络的一个逻辑区域，在这里所有节点可以使用广播通道在 OSI 层（Open Systems Interconnection Basic Reference Model）交换数据。

应用程序商店

Kaspersky Security Center 组件。应用程序商店用于安装应用程序到用户 Android 设备。应用程序商店允许您发布应用程序 APK 文件和链接到 Google Play。

强制安装

远程安装 Kaspersky 应用程序的方法，允许您安装软件到指定客户端设备。为了成功完成强制安装，用于执行该任务的账户必须具有足够的权限，以便在客户端设备上远程启动应用程序。该方法建议用于安装应用程序到运行 Microsoft Windows 操作系统并支持该功能的设备。

归属管理服务器

归属管理服务器是网络代理安装过程中指定的管理服务器。归属管理服务器可在网络代理连接配置文件中被使用。

手动安装

从分发安装安全应用程序到企业网络中的设备。手动安装需要管理员或其他 IT 专家的参与。通常情况下，如果远程安装发生错误，则执行手动安装。

授权的应用程序组

由管理员根据标准设置（例如，根据供应商）创建的应用程序组，系统将维护已安装至客户端设备的应用程序的统计信息。

授权许可期限

可以访问程序功能并且有权使用附加服务的时间段。您可以使用的服务取决于授权许可的类型。

更新

替换或者添加从 Kaspersky 更新服务器接收到的新文件（数据库或应用程序模块）的过程。

服务提供商管理员

反病毒保护服务提供商的员工。该管理员为基于 Kaspersky 反病毒产品的反病毒保护系统执行安装和维护工作，并且向客户提供技术支持。

本地任务

在单台客户端计算机上定义和运行的任务。

本地安装

将安全应用程序安装在企业网络的设备上，手动安装始于安全应用程序分发或者预先下载到设备的已发布安装包。

活动授权许可

应用程序当前使用的密钥。

漏洞

操作系统或应用程序存在的缺陷，恶意软件开发者会利用这种缺陷入侵操作系统或应用程序并破坏其完整性。操作系统中的大量漏洞会使操作系统不安全，因为能够入侵操作系统的病毒会导致操作系统或其上所安装的应用程序发生运行故障。

特定设备的任务

从任意管理组分配给一组客户端设备并且在那些设备上执行的任务。

病毒活动性阈值

在特定时间内指定类型的事件被允许发生的最大数量，超过该数量时就被解读为增高的病毒活动并看做是一种病毒爆发威胁。在病毒爆发期间该功能很重要，因为它能够提醒管理员及时响应病毒攻击威胁。

病毒爆发

使设备感染病毒的一系列蓄意尝试。

直接应用程序管理

通过本地界面进行的应用程序管理。

移动设备服务器

Kaspersky Security Center 的一个组件，可以提供对移动设备的访问，允许您通过管理控制台管理这些移动设备。

程序设置

对所有任务类型通用并且掌管应用程序总体操作的应用程序设置，例如：应用程序性能设置、报告设置和备份设置。

策略

策略决定应用程序设置并管理应用程序在管理组中计算机上的配置。必须为每个应用程序都创建单独的策略。您可以为安装在每个管理组中计算机上的应用程序创建多个策略，但是对于管理组中的每个应用程序，一次只能应用一个策略。

管理员工作站

安装了管理控制台或用于打开 Kaspersky Security Center 13.1 Web Console 的设备。该组件提供了 Kaspersky Security Center 管理界面。

管理员工作站用于配置和管理 Kaspersky Security Center 的服务器部分。使用管理员工作站，管理员基于 Kaspersky 应用程序为企业局域网创建和管理一个集中的反病毒保护系统。

管理员权限

在 Exchange 组织内管理 Exchange 对象所需的用户权限。

管理控制台

基于 Windows 的 Kaspersky Security Center 的组件（也称为基于 MMC 的管理控制台）。此组件提供管理服务器和网络代理的管理服务用户界面。

管理插件

一个提供应用程序管理接口的专用组件，以便通过管理控制台管理该应用程序。每个应用程序都有自己的插件。它包括在可以使用 Kaspersky Security Center 管理的所有 Kaspersky 程序中。

管理服务器

Kaspersky Security Center 的一个组件，可集中存储企业网络内安装的所有 Kaspersky 应用程序的信息。它也可用于管理这些应用程序。

管理服务器客户端（客户端设备）

安装网络代理和运行受管理的 Kaspersky 程序的设备、服务器或工作站。

管理服务器数据备份

使用备份实用工具复制管理服务器数据，以便进行备份和后续的恢复。该实用工具可以保存：

- 管理服务器数据库（策略、任务、应用程序设置、管理服务器上保存的事件）
- 有关管理组和客户端设备的结构的配置详情
- 用于远程安装应用程序的安装文件存储库（文件夹内容：软件包、卸载更新）
- 管理服务器证书

管理服务器证书

管理服务器用于以下目的的证书：

- 连接到基于 MMC 的管理控制台或 Kaspersky Security Center 13.1 Web Console 时的管理服务器身份验证
- 受管理设备上管理服务器和网络代理之间的安全交互
- 将主管理服务器连接到从属管理服务器时的管理服务器身份验证

安装管理服务器时会自动创建证书，然后存储在管理服务器上。

管理组

以功能和安装的 Kaspersky 应用程序分组的设备集。设备被分组成一个单一实体以便管理。组可以包含其他组。组策略和组任务可以为组中每个安装的应用程序创建。

组任务

为某个管理组定义并在该管理组中所有客户端设备上执行的任务。

网络代理

Kaspersky Security Center 的一个组件，它实现了管理服务器和特定网络节点（工作站或服务器）上安装的 Kaspersky 应用程序之间的交互。该组件是公司内所有 Microsoft® Windows® 应用程序的通用组件。对于为 Unix 和 MacOS 之类的平台开发的 Kaspersky 产品，分别有不同版本的网络代理。

网络保护状态

当前保护状态，它定义了企业网络设备的安全。网络保护状态包括已安装的安全应用程序、授权许可密钥的使用状态及检测到的威胁的数量和类型等因素。

网络反病毒保护

一组能够降低病毒和垃圾邮件感染组织网络的可能性并防止网络攻击、钓鱼和其他威胁的技术和组织措施。当您使用安全应用程序和服务和应用企业数据安全策略时，网络安全被增加。

虚拟管理服务器

Kaspersky Security Center 组件，用于管理客户组织网络的保护系统。

虚拟管理服务器是从属管理服务器的特例，与物理管理服务器相比，具有以下限制：

- 只能在主管理服务器上创建虚拟管理服务器。
- 虚拟管理服务器在其操作中使用主管理服务器数据库。虚拟管理服务器不支持数据备份和还原任务以及更新扫描和下载任务。
- 虚拟服务器不支持从属管理服务器（包括虚拟服务器）的创建。

补丁重要级别

补丁属性。有五个 Microsoft 补丁和第三方补丁的重要级别：

- 严重
- 高
- 中
- 低
- 未知

第三方补丁或 Microsoft 补丁的重要级别由补丁需要修复的漏洞的最不利的严重级别决定。

角色组

授予相同的[管理员权限](#)的 Exchange ActiveSync 移动设备的一组用户。

设备所有者

设备所有者就是管理员需要在设备上运行操作时可以联系的用户。

身份和访问管理(IAM)

启用了用户到其他 AWS 服务和资源的访问管理的 AWS 服务。

身份验证代理

允许您完成访问已加密硬盘驱动器的身份验证和在可启动磁盘驱动器加密后加载操作系统的界面。

还原

将对象从隔离区或备份区恢复至其在隔离、清除或删除前所在的原始位置或移动至用户定义的文件夹。

还原管理服务器数据

使用备份实用程序从备份区中保存的信息还原管理服务器数据。该实用程序可以还原：

- 管理服务器数据库（策略、任务、应用程序设置、管理服务器上保存的事件）
- 有关管理组和客户端计算机的结构的配置详情
- 用于远程安装应用程序的安装文件存储库（文件夹内容：软件包、卸载更新）
- 管理服务器证书

远程安装

使用 Kaspersky Security Center 提供的服务安装卡巴斯基实验室程序。

连接网关

*连接网关*是以特殊模式运行的网络代理。连接网关接受来自其他网络代理的连接，并通过其自身与服务器的连接将它们与管理服务器建立隧道连接。与普通的网络代理不同，连接网关等待来自管理服务器的连接，而不是建立与管理服务器的连接。

配置文件

包含设置集合和 iOS MDM 移动设备限制的策略。

配置文件

[Exchange 移动设备](#) 的设置集合，定义了移动设备连接至 Microsoft Exchange Server 后的行为。

附加订阅密钥

证明程序的使用权限、但是目前尚未使用的密钥。

隔离区域（DMZ）

隔离区是一段本地网络，其包含响应来自全局网络的请求的服务器。为确保组织的本地网络的安全性，对隔离区中的 LAN 的访问受防火墙的保护。

集中式应用程序管理

使用 Kaspersky Security Center 中提供的管理服务进行远程应用程序管理。

有关第三方代码的信息

有关第三方代码的信息包含在 `legal_notices.txt` 文件内，在应用程序安装文件夹内。

商标声明

注册商标和服务标志均为其各自拥有者的财产。

Adobe、Acrobat、Flash、Shockwave 和 PostScript 是 Adobe 在美国和/或其他国家/地区的商标或注册商标。

AMD 和 AMD64 是 Advanced Micro Devices, Inc. 的商标或注册商标。

Amazon、Amazon Web Services、AWS、Amazon EC2、AWS Marketplace 是 Amazon.com, Inc. 或其附属公司的商标。

Apache 和 Apache feather 标志是 Apache Software Foundation 的商标。

Apple、AirPlay、AirDrop、AirPrint、App Store、Apple Configurator、AppleScript、FaceTime、FileVault、iBook、iBooks、iCloud、iPad、iPhone、iTunes、Leopard、macOS、Mac、Mac OS、OS X、Safari、Snow Leopard、Tiger、QuickTime 和 Touch ID 是 Apple Inc. 的商标。

Arm 是 Arm Limited（或其子公司）在美国和/或其他地方的注册商标。

蓝牙词语，标志和标识都为 Bluetooth SIG, Inc. 所有。

Ubuntu、LTS 是 Canonical Ltd. 的注册商标。

Cisco Systems、Cisco、Cisco Jabber、IOS 是 Cisco Systems, Inc. 和/或其附属公司在美国和某些其他国家/地区的注册商标。

Citrix 和 XenServer 是 Citrix Systems, Inc. 和/或其附属公司在美国专利及商标局和其他国家的注册商标。

Corel 是 Corel Corporation 和/或其附属公司在美国和其他特定国家的注册商标。

Dropbox 是 Dropbox, Inc. 的商标。

Firebird 是 Firebird Foundation 的注册商标。

Foxit 是 Foxit Corporation 的注册商标。

FreeBSD 是 FreeBSD foundation 的注册商标。

Google、Android、Chrome、Chromium、Dalvik、Firebase、Google Chrome、Google Earth、Google Play、Google Maps、Hangouts 和 YouTube 是 Google, Inc. 的商标。

EulerOS、FusionCompute、FusionSphere 是华为技术有限公司的商标。

Intel、Core 和 Xeon 是 Intel Corporation 在美国和其他国家/地区注册的商标。

IBM、QRadar 是 International Business Machines Corporation 在全球众多司法管辖区的注册商标。

Node.js 是 Joyent, Inc. 的商标。

Linux 是 Linus Torvalds 在美国和其他国家的注册商标。

Microsoft、Active Directory、ActiveSync、BitLocker、Excel、Forefront、Internet Explorer、InfoPath、Hyper-V、Microsoft Edge、MultiPoint、MS-DOS、PowerShell、PowerPoint、SharePoint、SQL Server、OneNote、Outlook、Skype、Tahoma、Visio、Win32、Windows、Windows PowerShell、Windows Media、Windows Server、Windows Phone、Windows Vista 和 Windows Azure 是 Microsoft 公司集团的商标。

Mozilla、Firefox、Thunderbird 是 Mozilla Foundation 在美国和其他国家/地区的商标。

Novell 是 Novell Enterprises Inc. 在美国和其他国家/地区的注册商标。

Oracle、Java、JavaScript 和 TouchDown 是 Oracle 和/或其附属公司的注册商标。

Parallels、Parallels 徽标和 Coherence 是 Parallels International GmbH 的商标或注册商标。

Chef 是 Progress Software Corporation 和/或其子公司或附属公司之一在美国和/或其他国家/地区的商标或注册商标。

Puppet 是 Puppet, Inc. 的商标或注册商标。

Python 是 Python Software Foundation 的商标或注册商标。

Red Hat、Fedora 和 Red Hat Enterprise Linux 是 Red Hat Inc. 或其子公司在美国和其他国家/地区的商标或注册商标。

Ansible 是 Red Hat, Inc. 在美国和其他国家/地区的注册商标。

CentOS 是 Red Hat, Inc. 或其附属公司在美国和其他国家/地区的注册商标。

BlackBerry 是 Research In Motion Limited 所有的商标，在美国和/或其他国家注册。

Debian 是 Public Interest, Inc. 公司的软件的注册商标。

Splunk、SPL 是 Splunk Inc. 在美国和其他国家/地区的商标和注册商标。

SUSE 是 SUSE LLC 在美国和其他国家/地区的注册商标。

Symbian 是 Symbian Foundation Ltd. 所拥有的商标。

OpenAPI 是 The Linux Foundation 的商标。

VMware、VMware vSphere 和 VMware Workstation 是 VMware, Inc. 在美国和/或其他国家的注册商标或商标。

UNIX 是在美国和其他国家的注册商标，通过 X/Open Company Limited 授权。

Zabbix 是 Zabbix SIA 的注册商标。

限制和警告

Kaspersky Security Center 有一个对应用程序的操作并不重要的限制：在 Windows 20H2 中，成功安装操作系统后，“强制允许设备远程桌面连接”选项不起作用。

Kaspersky Security Center 13.1 Web Console 具有许多对于应用程序运行并不重要的限制：

- 如果列表包含 20 个以上条目（在此情况下，条目显示在多页上），您选择全部选择复选框，网页控制台将只选择显示在当前页面上的条目。
- 在“添加从属管理服务器”向导中，如果您在将来的从属服务器上指定一个启用了两步验证进行身份验证的账户，向导将以错误结束。要解决此问题，请指定禁用两步验证的账户或从将来的从属服务器创建层级。
- 在管理服务器属性窗口的“证书”区域中，当添加证书（例如 Web 服务器证书）时，“关闭”按钮（“X”）会掩盖“证书类型”字段，并显示不必要的“显示”按钮。
- 在从属管理服务器上重新加载管理服务器服务导致 Kaspersky Security Center 13.1 Web Console 断开与主管理服务器之间的连接。
- 可疑 Zip Slip 和 Zip Bomb 攻击的错误消息仅用英文显示。
- 无法从分配给用户的角色列表中打开角色的属性窗口。
- 将设备移至管理组后，未分配设备的列表不刷新。
- 通知无法按日期排序。
- 百分比图标可能出现在已完成任务的统计信息中。
- 在虚拟管理服务器用户属性中，相同角色的多个副本被显示。
- 在 Microsoft 更新属性中，在“设备”区域，通过“安装状态”和“IP 地址”进行搜索不可用。
- 不支持通过预启动执行环境 (PXE) 部署 Windows 10 版本 2004。
- 无法通过 Kaspersky Security Center 13.1 Web Console 安装管理服务器的补丁；只能使用管理控制台进行安装。
- 如果尝试使用已经存在的名称创建安装包，则不会显示警告，并出现数据库错误消息。
- 未读的 Kaspersky 公告数可能显示错误。
- 当运行“备份管理服务器数据”任务时，将显示一条错误消息，而不是指出管理服务器当前正忙的消息。
- 在“远程安装应用程序”任务设置中，如果选择“提示用户操作”选项，将显示“关闭阻塞会话中的应用程序前的等待时间（分钟）”按钮，而不是“强制关闭阻塞会话中的应用程序”。
- 事件分类中的旧过滤器不会被新过滤器替换；为避免这种情况，您可以手动删除旧的过滤器。