

kaspersky

Kaspersky Security Center 13

© 2023 AO Kaspersky Lab

Contenu

[Système d'aide de Kaspersky Security Center 13](#)

[Nouveautés](#)

[Kaspersky Security Center 13](#)

[À propos de Kaspersky Security Center](#)

[Kit de distribution](#)

[Configurations logicielle et matérielle](#)

[Liste des applications de Kaspersky prises en charge](#)

[Licence et fonctionnalités de Kaspersky Security Center 13](#)

[À propos de la compatibilité du Serveur d'administration et de Kaspersky Security Center 13 Web Console](#)

[À propos de Kaspersky Security Center Cloud Console](#)

[Notions principales](#)

[Serveur d'administration](#)

[Hiérarchie des Serveurs d'administration](#)

[Serveur d'administration virtuel](#)

[Serveur des appareils mobiles](#)

[Serveur Web](#)

[Agent d'administration](#)

[Groupes d'administration](#)

[Appareil administré](#)

[Appareil non défini](#)

[Poste de travail de l'administrateur](#)

[Plug-in d'administration](#)

[Plug-in Web d'administration](#)

[Stratégies](#)

[Profil de stratégie](#)

[Tâches](#)

[Zone d'action d'une tâche](#)

[Corrélation de la stratégie et des paramètres locaux de l'application](#)

[Point de distribution](#)

[Passerelle des connexions](#)

[Architecture](#)

[Principal scénario d'installation](#)

[Ports utilisés par Kaspersky Security Center](#)

[À propos des certificats de Kaspersky Security Center](#)

[Schémas pour le trafic de données et l'utilisation du port](#)

[Serveur d'administration et appareils administrés sur le LAN](#)

[Serveur d'administration principal sur LAN et deux Serveurs d'administration secondaires](#)

[Serveur d'administration sur réseau local, appareils administrés sur Internet, TMG en cours d'utilisation](#)

[Le Serveur d'administration sur LAN, les appareils administrés sur Internet, la passerelle de connexion en cours d'utilisation](#)

[Serveur d'administration en DMZ, appareils administrés sur Internet](#)

[Schémas d'interaction des modules de Kaspersky Security Center et des applications de sécurité : plus d'informations](#)

[Conventions utilisées dans les schémas d'interaction](#)

[Serveur d'administration et SGBD](#)

[Serveur d'administration et la Console d'administration](#)

[Serveur d'administration et appareil client : administration de l'application de sécurité](#)

[Mise à jour du logiciel sur l'appareil client par un point de distribution](#)

[Hiérarchie des Serveurs d'administration : Serveur d'administration principal et Serveur d'administration secondaire](#)
[Hiérarchie des Serveurs d'administration avec Serveur d'administration secondaire dans la zone démilitarisée](#)
[Serveur d'administration, passerelle de connexion dans un segment du réseau et appareil client](#)
[Serveur d'administration et deux appareils en DMZ : une passerelle de connexion et un appareil client](#)
[Serveur d'administration et Kaspersky Security Center 13 Web Console](#)
[Activation et administration de l'application de sécurité sur un appareil mobile](#)

[Bonnes pratiques de déploiement](#)

[Préparatifs du déploiement](#)

[Planification du déploiement de Kaspersky Security Center](#)

[Schémas typiques de déploiement du système de protection](#)

[À propos de la planification du déploiement de Kaspersky Security Center dans le réseau de l'entreprise](#)

[Sélection de la structure de protection de la société](#)

[Configurations typiques de Kaspersky Security Center](#)

[Configuration typique : un bureau](#)

[Configuration typique : quelques bureaux importants répartis géographiquement avec leurs propres administrateurs](#)

[Configuration typique : plusieurs petits bureaux isolés](#)

[À propos de la sélection d'un SGBD pour le Serveur d'administration](#)

[Choix d'un SGBD](#)

[Administration des appareils mobiles dotés de Kaspersky Endpoint Security for Android](#)

[Octroi de l'accès au Serveur d'administration via Internet](#)

[Accès depuis Internet : Serveur d'administration dans le réseau local](#)

[Accès depuis Internet : Serveur d'administration dans la zone démilitarisée](#)

[Accès depuis Internet : Agent d'administration en tant que passerelle de connexion dans la zone démilitarisée](#)

[À propos des points de distribution](#)

[Calcul de la quantité et de la configuration des points de distribution](#)

[Hiérarchie des Serveurs d'administration](#)

[Serveurs d'administration virtuels](#)

[Informations sur les restrictions de Kaspersky Security Center](#)

[Charge sur le réseau](#)

[Déploiement initial de la protection antivirus](#)

[Mise à jour initiale des bases antivirus](#)

[Synchronisation du client avec le Serveur d'administration](#)

[Mise à jour complémentaire des bases antivirus](#)

[Traitement des événements des clients par le Serveur d'administration](#)

[Débit du trafic pendant 24 heures](#)

[Préparation de l'administration des appareils mobiles](#)

[Serveur des appareils mobiles Exchange ActiveSync](#)

[Modes de déploiement du Serveur des appareils mobiles Exchange ActiveSync](#)

[Autorisations requises pour le déploiement du Serveur des appareils mobiles Exchange ActiveSync](#)

[Compte utilisateur pour le service Exchange ActiveSync](#)

[Serveur MDM iOS](#)

[Configuration typique : Kaspersky Device Management for iOS en zone démilitarisée](#)

[Configuration typique : serveur MDM iOS sur le réseau local de l'entreprise](#)

[Administration des appareils mobiles dotés de Kaspersky Endpoint Security for Android](#)

[Informations sur la productivité du Serveur d'administration](#)

[Restrictions de connexion au Serveur d'administration](#)

[Résultats des essais de performances du Serveur d'administration](#)

[Résultats des tests de performance du Serveur proxy KSN](#)

[Déploiement de l'Agent d'administration et de l'application de sécurité](#)

[Déploiement initial](#)

[Configuration des paramètres des programmes d'installation](#)

[Paquets d'installation](#)

[Propriétés MSI et fichiers de transformation](#)

[Déploiement à l'aide d'outils tiers d'installation à distance d'applications](#)

[À propos des tâches d'installation à distance des applications de Kaspersky Security Center](#)

[Déploiement par prise d'image et copie d'image du disque dur de l'appareil](#)

[Déploiement à l'aide du mécanisme des stratégies de groupe Microsoft Windows](#)

[Déploiement forcé à l'aide d'une tâche d'installation à distance des applications de Kaspersky Security Center](#)

[Lancement de paquets autonomes créés par Kaspersky Security Center](#)

[Possibilités d'installation manuelle des applications](#)

[Installation à distance des applications sur les appareils dotés de l'Agent d'administration](#)

[Administration du redémarrage des appareils dans la tâche d'installation à distance](#)

[Utilité de la mise à jour des bases de données dans le paquet d'installation de l'application de sécurité](#)

[Utilisation des outils d'installation à distance des applications de Kaspersky Security Center pour lancer des fichiers exécutables arbitraires sur les appareils administrés](#)

[Surveillance du déploiement](#)

[Configuration des paramètres des programmes d'installation](#)

[Informations générales](#)

[Installation en mode silencieux \(avec fichier des réponses\)](#)

[Installation de l'Agent d'administration en mode silencieux \(sans fichier des réponses\)](#)

[Configuration partielle des paramètres d'installation via setup.exe](#)

[Paramètres d'installation du Serveur d'administration](#)

[Paramètres d'installation de l'Agent d'administration](#)

[Infrastructure virtuelle](#)

[Recommandations sur la réduction de la charge sur les machines virtuelles](#)

[Prise en charge des machines virtuelles dynamiques](#)

[Prise en charge de la copie des machines virtuelles](#)

[Prise en charge de la restauration du système de fichiers pour les appareils dotés de l'Agent d'administration](#)

[Installation locale des applications](#)

[Installation locale de l'Agent d'administration](#)

[Installation de l'Agent d'administration en mode non interactif \(silencieux\)](#)

[Installation de l'Agent d'administration pour Linux en mode silencieux \(avec un fichier de réponse\)](#)

[Installation locale du plug-in d'administration des applications](#)

[Installation des applications en mode non interactif](#)

[Installation de l'application à l'aide des paquets autonomes](#)

[Paramètres du paquet d'installation de l'Agent d'administration](#)

[Consultation de la politique de confidentialité](#)

[Déploiement des systèmes d'administration des appareils mobiles](#)

[Déploiement du système d'administration selon le protocole Exchange ActiveSync](#)

[Installation du Serveur des appareils mobiles Exchange ActiveSync](#)

[Connexion des appareils mobiles au Serveur des appareils mobiles Exchange ActiveSync](#)

[Configuration du serveur Web Internet Information Services](#)

[Installation locale du Serveur des appareils mobiles Exchange ActiveSync](#)

[Installation à distance du Serveur des appareils mobiles Exchange ActiveSync](#)

[Déploiement du système d'administration selon le protocole MDM iOS](#)

[Installer le Serveur MDM iOS](#)

[Installation du Serveur MDM iOS en mode non interactif](#)

[Schémas du déploiement du Serveur MDM iOS](#)

[Schéma de déploiement simplifié](#)

[Schéma de déploiement avec utilisation de la délégation forcée Kerberos \(KCD\)](#)

[Utilisation du Serveur MDM iOS par plusieurs Serveurs virtuels](#)

[Réception du certificat APNs](#)

[Mise à jour du certificat APNs](#)

[Configurer un certificat de Serveur MDM iOS de réserve](#)

[Installation du certificat APNs sur le Serveur MDM iOS](#)

[Configuration de l'accès au service Apple Push Notification](#)

[Émission et installation d'un certificat général sur l'appareil mobile](#)

[Ajout d'un appareil KES à la liste des appareils administrés](#)

[Connexion des appareils KES au Serveur d'administration](#)

[Connexion directe des appareils au Serveur d'administration](#)

[Schéma de la connexion des appareils KES au serveur avec utilisation de la délégation forcée Kerberos \(KCD\)](#)

[Utilisation de Google Firebase Cloud Messaging](#)

[Intégration avec l'infrastructure à clé publique](#)

[Serveur Web de Kaspersky Security Center](#)

[Installation de Kaspersky Security Center](#)

[Préparation de l'installation](#)

[Comptes utilisateur pour l'utilisation d'un SGBD](#)

[Scénario : authentification de Microsoft SQL Server](#)

[Recommandations d'installation du Serveur d'administration](#)

[Création des comptes utilisateurs pour les services du Serveur d'administration sur un cluster haute disponibilité](#)

[Désignation du dossier partagé](#)

[Installation à distance à l'aide des outils du Serveur d'administration à l'aide de stratégies de groupe Active Directory](#)

[Installation à distance via la diffusion du chemin UNC vers le paquet autonome](#)

[Mise à jour depuis le dossier partagé du Serveur d'administration](#)

[Installation d'images des systèmes d'exploitation](#)

[Indication de l'adresse du Serveur d'administration](#)

[Installation standard](#)

[Étape 1. Lecture du Contrat de licence utilisateur final et de la Politique de confidentialité](#)

[Étape 2. Sélection du type d'installation](#)

[Étape 3. Installation de Kaspersky Security Center 13 Web Console](#)

[Étape 4. Sélection de la taille du réseau](#)

[Étape 5. Sélection d'une base de données](#)

[Étape 6. Configuration des paramètres du serveur SQL](#)

[Étape 7. Sélection de la méthode d'authentification](#)

[Étape 8. Décompression et installation des fichiers sur le disque dur](#)

[Installation personnalisée](#)

[Étape 1. Lecture du Contrat de licence utilisateur final et de la Politique de confidentialité](#)

[Étape 2. Sélection du type d'installation](#)

[Étape 3. Sélection des modules pour l'installation](#)

[Étape 4. Installation de Kaspersky Security Center 13 Web Console](#)

[Étape 5. Sélection de la taille du réseau](#)

[Étape 6. Sélection d'une base de données](#)

[Étape 7. Configuration des paramètres du serveur SQL](#)

[Étape 8. Sélection de la méthode d'authentification](#)

[Étape 9. Sélection du compte utilisateur pour lancer le Serveur d'administration](#)

[Étape 10. Sélection du compte utilisateur pour lancer les services de Kaspersky Security Center](#)

[Étape 11. Définition du dossier partagé](#)

[Étape 12. Configuration des paramètres de connexion au Serveur d'administration](#)

[Étape 13. Définition de l'adresse du Serveur d'administration](#)

[Étape 14. Adresse du Serveur d'administration pour la connexion des appareils mobiles](#)

[Étape 15. Sélection des plug-ins d'administration des applications](#)

[Étape 16. Décompression et installation des fichiers sur le disque dur](#)

[Installation du Serveur d'administration sur un cluster de basculement Microsoft](#)

[Étape 1. Lecture du Contrat de licence utilisateur final et de la Politique de confidentialité](#)

[Étape 2. Sélection du type d'installation sur le cluster](#)

[Étape 3. Spécification du nom du Serveur d'administration virtuel](#)

[Étape 4. Spécification des détails du réseau du Serveur d'administration virtuel](#)

[Étape 5. Spécification d'un groupe de clusters](#)

[Étape 6. Sélection d'un stockage de données de cluster](#)

[Étape 7. Spécification d'un compte pour l'installation à distance](#)

[Étape 8. Sélection des modules pour l'installation](#)

[Étape 9. Sélection de la taille du réseau](#)

[Étape 10. Sélection d'une base de données](#)

[Étape 11. Configuration des paramètres du serveur SQL](#)

[Étape 12. Sélection de la méthode d'authentification](#)

[Étape 13. Sélection du compte utilisateur pour lancer le Serveur d'administration](#)

[Étape 14. Sélection du compte utilisateur pour lancer les services de Kaspersky Security Center](#)

[Étape 15. Définition du dossier partagé](#)

[Étape 16. Configuration des paramètres de connexion au Serveur d'administration](#)

[Étape 17. Définition de l'adresse du Serveur d'administration](#)

[Étape 18. Adresse du Serveur d'administration pour la connexion des appareils mobiles](#)

[Étape 19. Décompression et installation des fichiers sur le disque dur](#)

[Installation du Serveur d'administration en mode non interactif](#)

[Installation de la Console d'administration sur le poste de travail de l'administrateur](#)

[Modifications du système après l'installation de Kaspersky Security Center](#)

[Suppression de l'application](#)

[Mise à jour de Kaspersky Security Center depuis une version antérieure](#)

[Configuration initiale de Kaspersky Security Center](#)

[Assistant de configuration initiale du Serveur d'administration](#)

[À propos de l'Assistant de configuration initiale de l'application](#)

[Démarrage de l'Assistant de configuration initiale du Serveur d'administration](#)

[Étape 1. Familiarisation avec l'Assistant de configuration initiale de l'application](#)

[Étape 2. Configuration des paramètres du serveur proxy](#)

[Étape 3. Sélection de la méthode d'activation de l'application](#)

[Étape 4. Sélection des zones de protection et des plateformes](#)

[Étape 5. Installation des plug-ins pour les applications administrées](#)

[Étape 6. Téléchargement des paquets de distribution et création des paquets d'installation](#)

[Étape 7. Configuration de Kaspersky Security Network](#)

[Étape 8. Configuration des notifications par email](#)

[Étape 9. Configuration de la gestion des mises à jour](#)

[Étape 10. Création de la configuration initiale de la protection](#)

[Étape 11. Connexion pour les appareils mobiles](#)

[Étape 12. Téléchargement des mises à jour](#)

[Étape 13. Recherche d'appareils](#)

[Étape 14. Fin de l'Assistant de configuration initiale de l'application](#)

[Configuration de la connexion de la Console d'administration au Serveur d'administration](#)

[Conditions requises pour les certificats personnalisés utilisés dans Kaspersky Security Center](#)

[Connexion d'appareils itinérants](#)

[Scénario : connexion d'appareils itinérants via une passerelle de connexion](#)

[À propos de la connexion d'appareils itinérants](#)

[Connexion d'ordinateurs de bureau externes au Serveur d'administration](#)

[À propos des profils de connexion pour les utilisateurs itinérants](#)

[Création d'un profil de connexion pour les utilisateurs itinérants](#)

[À propos du transfert de l'Agent d'administration à d'autres Serveurs d'administration](#)

[Création d'une règle de permutation de l'Agent d'administration selon l'emplacement réseau](#)

[Chiffrer la communication selon SSL/TLS](#)

[Notifications sur les événements](#)

[Configuration des paramètres de notification sur les événements](#)

[Vérification de déploiement des notifications](#)

[Notification relative aux événements via un fichier exécutable](#)

[Configuration de l'interface](#)

[Recherche d'appareils en réseau](#)

[Scénario de recherche d'appareils en réseau](#)

[Appareils non définis](#)

[Recherche d'appareils](#)

[Sondage du réseau Windows](#)

[Sondage Active Directory](#)

[Sondage des plages IP](#)

[Travail avec les domaines Windows. Affichage et modification des paramètres du domaine](#)

[Configuration des règles de rétention pour les appareils non définis](#)

[Travail avec les plages IP](#)

[Création de la plage IP](#)

[Affichage et modification des paramètres de plage IP](#)

[Travail avec les groupes Active Directory. Affichage et modification des paramètres du groupe](#)

[Création des règles de déplacement automatique des appareils dans un groupe d'administration](#)

[Utilisation du mode dynamique VDI sur les appareils clients](#)

[Activation du mode dynamique VDI dans les propriétés du paquet d'installation de l'Agent d'administration](#)

[Recherche d'appareils qui font partie de VDI](#)

[Déplacement dans le groupe d'administration des appareils qui font partie de VDI](#)

[Inventaire du matériel](#)

[Ajout d'informations sur les nouveaux appareils](#)

[Configuration des critères de définition des appareils d'entreprise](#)

[Configuration des champs personnalisés](#)

[Licences](#)

[Événements de dépassement de la restriction de licence](#)

[À propos des licences](#)

[À propos de la licence](#)

[À propos du contrat de licence utilisateur final](#)

[À propos du certificat de licence](#)

[À propos de la clé de licence](#)

[À propos du fichier clé](#)

[À propos de l'abonnement](#)

[À propos du code d'activation](#)

[Révocation d'un Contrat de licence utilisateur final](#)

[À propos de la collecte des données](#)

[Options de licence de Kaspersky Security Center](#)

[À propos des restrictions de la fonctionnalité de base](#)

[Particularités de l'octroi de la licence Kaspersky Security Center et des applications administrées](#)

[Applications Kaspersky. Déploiement centralisé](#)

[Remplacement d'application de sécurité d'éditeurs tiers](#)

[Installation des applications à l'aide de la tâche d'installation à distance](#)

[Installation de l'application sur les appareils sélectionnés](#)

[Installation de l'application sur les appareils clients d'un groupe d'administration](#)

[Installation de l'application à l'aide des stratégies de groupe Active Directory.](#)

[Installation des applications sur les Serveurs d'administration secondaires](#)

[Installation des applications à l'aide de l'Assistant de l'installation à distance](#)

[Consultation du rapport sur le déploiement de la protection](#)

[Désinstallation à distance des applications](#)

[Désinstallation à distance d'une application sur les appareils clients du groupe d'administration](#)

[Désinstallation à distance de l'application des appareils sélectionnés](#)

[Fonctionnement avec les paquets d'installation](#)

[Génération du paquet d'installation](#)

[Création de paquets d'installation autonomes](#)

[Génération des paquets d'installation personnalisés](#)

[Consultation et modification des propriétés des paquets d'installation personnalisés](#)

[Obtention du paquet d'installation de l'Agent d'administration à partir du kit de distribution de Kaspersky Security Center](#)

[Propagation des paquets d'installation sur les Serveurs d'administration secondaires](#)

[Propagation des paquets d'installation à l'aide des points de distribution](#)

[Transfert dans Kaspersky Security Center des informations sur les résultats d'installation de l'application](#)

[Définition de l'adresse du Serveur proxy KSN pour les paquets d'installation](#)

[Récupération des version actuelles des applications](#)

[Préparation de l'appareil pour l'installation à distance. Utilitaire riprep.exe](#)

[Préparation de l'appareil pour l'installation à distance en mode interactif](#)

[Préparation de l'appareil pour l'installation à distance en mode silencieux](#)

[Préparation de l'appareil fonctionnant sous le système d'exploitation Linux à l'installation à distance de l'Agent d'administration](#)

[Préparation d'un appareil exécutant SUSE Linux Enterprise Server 15 pour l'installation de l'Agent d'administration](#)

[Préparation de l'appareil fonctionnant sous le système d'exploitation macOS à l'installation à distance de l'Agent d'administration](#)

[Applications Kaspersky : licence et activation](#)

[Licence des applications administrées](#)

[Consultation des informations sur les clés de licence utilisées](#)

[Ajout de la clé de licence dans le stockage du Serveur d'administration](#)

[Suppression de la clé de licence du Serveur d'administration](#)

[Déploiement d'une clé de licence sur les appareils clients](#)

[Diffusion automatique de la clé de licence](#)

[Création et consultation du rapport sur les clés de licence utilisées](#)

[Affichage des informations sur les clés de licence d'application](#)

[Configuration de la protection réseau](#)

[Scénario : Configuration de la protection réseau](#)

[Configuration et diffusion des stratégies : approche centrée sur l'appareil](#)

[À propos des méthodes d'administration de la sécurité centrées sur l'appareil et l'utilisateur](#)

[Configuration manuelle d'une stratégie de Kaspersky Endpoint Security.](#)

[Configuration de la stratégie dans la section Protection avancée](#)

[Configuration de la stratégie dans la section Protection principale](#)

[Configuration de la stratégie dans la section Paramètres généraux](#)

[Configuration de la stratégie dans la section Configuration d'événement](#)

[Configuration manuelle d'une tâche de groupe de mise à jour de Kaspersky Endpoint Security.](#)

[Configuration manuelle d'une tâche de groupe d'analyse de l'appareil de Kaspersky Endpoint Security.](#)

[Planification de la tâche Recherche de vulnérabilités et des mises à jour requises](#)

[Configuration manuelle d'une tâche de groupe d'installation des mises à jour et de correction des vulnérabilités](#)

[Définition du nombre d'événements maximal dans le stockage d'événements](#)

[Définition de la durée maximale de stockage des informations sur les vulnérabilités corrigées](#)

[Gérer les tâches](#)

[Création d'une tâche](#)

[Création d'une tâche du Serveur d'administration](#)

[Création d'une tâche pour un ensemble d'appareils](#)

[Création d'une tâche locale](#)

[Affichage d'une tâche de groupe héritée dans l'espace de travail du groupe imbriqué](#)

[Activation automatique des appareils avec le lancement de la tâche](#)

[Arrêt automatique de l'appareil après l'exécution de la tâche](#)

[Limitation de la durée d'exécution de la tâche](#)

[Exportation d'une tâche](#)

[Importation d'une tâche](#)

[Conversion des tâches](#)

[Démarrage et arrêt manuels des tâches](#)

[Suspension et reprise manuelles d'une tâche](#)

[Suivi et affichage des comptes rendus d'activité des tâches](#)

[Affichage de l'historique des tâches entreposé sur le Serveur d'administration](#)

[Configuration du filtre d'informations sur les résultats de l'exécution de la tâche](#)

[Modification d'une tâche. Restauration des modifications](#)

[Comparaison des tâches](#)

[Comptes utilisateur pour le lancement des tâches](#)

[Assistant de modification du mot de passe des tâches](#)

[Étape 1. Spécification des informations d'identification](#)

[Étape 2. Sélection d'une action à entreprendre](#)

[Étape 3. Affichage des résultats](#)

[Création d'une hiérarchie des groupes d'administration soumis au Serveur d'administration virtuel](#)

[Stratégies et profils de stratégie](#)

[Hiérarchie des stratégies, utilisation des profils de stratégie](#)

[Hiérarchie des stratégies](#)

[Profils de stratégie](#)

[Héritage des paramètres d'une stratégie](#)

[Administration des stratégies](#)

[Création d'une stratégie](#)

[Affichage des stratégies héritées dans le groupe imbriqué](#)

[Activation d'une stratégie](#)

[Activation automatique d'une stratégie lors d'un événement « Attaque de virus »](#)

[Application des stratégies pour les utilisateurs autonomes](#)

[Modification d'une stratégie. Restauration des modifications](#)

[Comparaison des stratégies](#)

[Suppression d'une stratégie](#)

[Copie d'une stratégie](#)

[Exportation d'une stratégie](#)

[Importation d'une stratégie](#)

[Conversion des stratégies](#)

[Administration des profils de stratégies](#)

[À propos du profil de stratégie](#)

[Création d'un profil de stratégie](#)

[Modification du profil de stratégie](#)

[Suppression d'un profil de stratégie](#)

[Création d'une règle d'activation du profil de stratégie](#)

[Règles de déplacement des appareils](#)

[Clonage Règles de déplacement des appareils](#)

[Catégorisation du logiciel](#)

[Conditions indispensables pour l'installation des applications sur les appareils de l'entreprise cliente](#)

[Consultation et modification des paramètres locaux de l'application](#)

[Mise à jour de Kaspersky Security Center et des applications administrées](#)

[Scénario : Mise à jour régulière des bases de données et des applications Kaspersky](#)

[À propos de la mise à jour des bases de données, des modules logiciels et des applications de Kaspersky](#)

[À propos de l'utilisation de fichiers diff pour la mise à jour des bases de données et des modules logiciels Kaspersky](#)

[Activation de la fonction de téléchargement des fichiers diff : scénario](#)

[Création de la tâche de téléchargement des mises à jour dans le stockage du Serveur d'administration](#)

[Création de la tâche de téléchargement des mises à jour sur les stockages des points de distribution](#)

[Configuration de la tâche Télécharger les mises à jour dans le stockage du Serveur d'administration](#)

[Analyse des mises à jour récupérées](#)

[Configuration des stratégies de vérification et des tâches auxiliaires](#)

[Affichage des mises à jour récupérées](#)

[Installation automatique des mises à jour pour Kaspersky Endpoint Security sur les appareils](#)

[Modèle hors ligne de téléchargement des mises à jour](#)

[Activation et désactivation d'un modèle hors ligne de téléchargement des mises à jour](#)

[Installation automatique des mises à jour et des correctifs pour les modules de Kaspersky Security Center](#)

[Activation et désactivation de l'installation automatique des mises à jour et des correctifs pour les modules de Kaspersky Security Center](#)

[Déploiement de mises à jour automatique](#)

[Déploiement automatique des mises à jour sur les appareils clients](#)

[Redistribution automatique des mises à jour sur les Serveurs d'administration secondaires](#)

[Installation automatique des mises à jour des modules d'application des Agents d'administration](#)

[Assignation automatique des points de distribution](#)

[Assignation manuelle d'un point de distribution à un appareil](#)

[Suppression d'un appareil de la liste des points de distribution](#)

[Téléchargement des mises à jour par les points de distribution](#)

[Suppression des mises à jour logicielles dans le stockage](#)

[Installation du correctif pour l'application Kaspersky dans le modèle de cluster](#)

[Gestion des applications tierces sur les appareils client](#)

[Installation des mises à jour logicielles tierces](#)

[Scénario : mise à jour des logiciels tiers](#)

[Affichage des informations sur les mises à jour disponibles pour les applications tierces](#)

[Approbation et refus des mises à jour du logiciel](#)

[Synchronisation des mises à jour Windows Update avec le Serveur d'administration](#)

[Étape 1. Définir s'il faut réduire le trafic](#)

[Étape 2. Applications](#)

[Étape 3. Mise à jours des catégories](#)

[Étape 4. Mises à jour des langues](#)

[Étape 5. Sélection du compte utilisateur pour télécharger une tâche](#)

[Étape 6. Paramètres de la programmation d'une tâche](#)

[Étape 7. Définition du nom de la tâche](#)

[Étape 8. Fin de la création d'une tâche](#)

[Installation manuelle des mises à jour sur les appareils](#)

[Configuration des mises à jour Windows dans la stratégie de l'Agent d'administration](#)

[Correction des vulnérabilités dans les applications tierces](#)

[Scénario : Recherche et correction des vulnérabilités dans les logiciels tiers](#)

[À propos de la recherche et de la correction des vulnérabilités dans les applications](#)

[Consultation des informations relatives aux vulnérabilités dans les applications](#)

[Consultation des statistiques relatives aux vulnérabilités sur les appareils administrés](#)

[Recherche de vulnérabilités dans les applications](#)

[Correction des vulnérabilités dans les applications](#)

[Ignorer les vulnérabilités dans les applications](#)

[Sélection des correctifs utilisateur pour les vulnérabilités dans le logiciel tiers](#)

[Règles pour l'installation de la mise à jour](#)

[Groupes des applications](#)

[Scénario : administration des applications](#)

[Création de catégories d'applications pour les stratégies de Kaspersky Endpoint Security for Windows](#)

[Création d'une catégorie d'applications enrichie manuellement](#)

[Création d'une catégorie d'applications enrichie automatiquement](#)

[Ajout de fichiers exécutables liés par un événement à la catégorie de l'application](#)

[Configuration d'administration du lancement des applications sur les appareils clients](#)

[Consultation des résultats de l'analyse statique des règles de lancement des fichiers exécutables](#)

[Affichage du registre des applications](#)

[Modification de l'heure de début de l'inventaire logiciel](#)

[À propos de la gestion des clés de licence d'applications tierces](#)

[Création des groupes des applications sous licence](#)

[Gestion des clés de licence pour les groupes des applications sous licence](#)

[Inventaire des fichiers exécutables](#)

[Consultation des informations sur les fichiers exécutables](#)

[Surveillance et rapports](#)

[Scénario : Surveillance et rapports](#)

[Indicateurs de couleur dans la Console d'administration](#)

[Utilisation des rapports, des statistiques et des notifications](#)

[Utilisation des rapports](#)

[Créer le nouveau rapport](#)

[Consultation et modification des propriétés du modèle de rapport](#)

[Format de filtre étendu dans les modèles de rapport](#)

[Conversion du filtre au format étendu](#)

[Configuration du filtre étendu](#)

[Génération et affichage des rapports](#)

[Enregistrement du rapport](#)

[Création d'une tâche d'envoi du rapport](#)

[Étape 1. Sélectionner le type de tâche](#)

[Étape 2. Sélection du type de rapport](#)

[Étape 3. Actions sur un rapport](#)

[Étape 4. Sélection du compte utilisateur pour télécharger une tâche](#)

[Étape 5. Planification d'une tâche](#)

[Étape 6. Définition du nom de la tâche](#)

[Étape 7. Fin de la création d'une tâche](#)

[Utilisation des données statistiques](#)

[Configuration des paramètres de notification sur les événements](#)

[Création d'un certificat pour le serveur SMTP](#)

[Sélections d'événements](#)

[Consultation d'une sélection d'événements](#)

[Configuration d'une sélection d'événements](#)

[Création d'une sélection d'événements](#)

[Exportation d'une sélection d'événements dans le fichier texte](#)

[Suppression des événements depuis la sélection](#)

[Ajout d'applications aux exclusions sur requêtes des utilisateurs](#)

[Sélections d'appareils](#)

[Affichage d'une sélection d'appareils](#)

[Configuration d'une sélection d'appareils](#)

[Exportation des paramètres de la sélection d'appareils dans un fichier](#)

[Création d'une sélection d'appareils](#)

[Création d'une sélection d'appareils selon les paramètres importés](#)

[Suppression des appareils depuis les groupes d'administration dans la sélection](#)

[Surveillance de l'installation et de la désinstallation des applications](#)

[Types d'événement](#)

[Structure des données de la description du type d'événement](#)

[Événements du Serveur d'administration](#)

[Événements critiques du Serveur d'administration](#)

[Événements liés à des erreurs de fonctionnement du Serveur d'administration](#)

[Événements d'avertissement du Serveur d'administration](#)

[Événements d'information du Serveur d'administration](#)

[Événements de l'Agent d'administration](#)

[Événements liés aux erreurs de fonctionnement de l'Agent d'administration](#)

[Événements d'avertissement de l'Agent d'administration](#)

[Événements d'information de l'Agent d'administration](#)

[Événements du Serveur MDM iOS](#)

[Événements liés aux erreurs de fonctionnement du Serveur MDM iOS](#)

[Événements d'avertissement du Serveur MDM iOS](#)

[Événements d'information du Serveur MDM iOS](#)

[Événements du Serveur des appareils mobiles Exchange ActiveSync](#)

[Événements liés à une erreur de fonctionnement du Serveur des appareils mobiles Exchange ActiveSync](#)

[Événements informatifs du Serveur des appareils mobiles Exchange ActiveSync](#)

[Blocage des événements fréquents](#)

[À propos du blocage des événements fréquents](#)

[Gestion du blocage des événements fréquents](#)

[Suppression du blocage des événements fréquents](#)

[Exportation d'une liste d'événements fréquents vers un fichier](#)

[Contrôle de modification de l'état des machines virtuelles](#)

[Suivi de l'état de la protection antivirus à l'aide d'informations du registre système](#)

[Consultation et configuration des actions quand les appareils sont inactifs](#)

[Désactivation des annonces de Kaspersky](#)

[Réglage des points de distribution et des passerelles de connexion](#)

[Configuration typique des points de distribution : un bureau simple](#)

[Configuration typique des points de distribution : plusieurs petits bureaux isolés](#)

[Désignation d'un appareil administré pour servir de point de distribution](#)

[Connexion d'un nouveau segment de réseau à l'aide d'appareils Linux](#)

[Connexion d'un appareil Linux en tant que passerelle dans la zone démilitarisée](#)

[Connexion d'un appareil sous Linux au Serveur d'administration via une passerelle de connexion](#)

[Ajout d'une passerelle de connexion dans la DMZ en tant que point de distribution](#)

[Assignation automatique des points de distribution](#)

[À propos de l'installation locale de l'Agent d'administration sur l'appareil choisi comme point de distribution](#)

[À propos de l'utilisation d'un point de distribution comme passerelle de connexion](#)

[Ajout de plages IP à la liste des plages analysées pour un point de distribution](#)

[Utilisation d'un point de distribution en tant que serveur push](#)

[Autres travaux de routine](#)

[Administration des Serveurs d'administration](#)

[Création d'une hiérarchie des Serveurs d'administration : ajout d'un Serveur d'administration secondaire](#)

[Connexion au Serveur d'administration et permutation entre les Serveurs d'administration](#)

[Privilèges d'accès au Serveur d'administration et à ses objets](#)

[Conditions de connexion au Serveur d'administration via Internet](#)

[Connexion sécurisée au Serveur d'administration](#)

[Authentification du Serveur d'administration lors de la connexion de l'appareil](#)

[Authentification du Serveur d'administration lors de la connexion de la Console d'administration](#)

[À propos du certificat du Serveur d'administration](#)

[Se déconnecter du Serveur d'administration](#)

[Ajout d'un Serveur d'administration à l'arborescence de la console](#)

[Suppression d'un Serveur d'administration de l'arborescence de console](#)

[Ajout d'un Serveur d'administration virtuel à l'arborescence de la console](#)

[Changement du compte utilisateur du service du Serveur d'administration. Utilitaire klsrvswch](#)

[Modification des informations d'identification du SGBD](#)

[Résolution des problèmes avec les entrées du Serveur d'administration](#)

[Affichage et modification des paramètres du Serveur d'administration](#)

[Configuration des paramètres généraux du Serveur d'administration](#)

[Paramètres d'interface de la Console d'administration](#)

[Traitement et stockage des événements sur le Serveur d'administration](#)

[Consultation du journal des connexions au Serveur d'administration](#)

[Contrôle de l'émergence d'épidémies de virus](#)

[Restriction du trafic](#)

[Configuration des paramètres du Serveur Web](#)

[Réémettre le certificat du Serveur Web](#)

[Travail avec les utilisateurs internes](#)

[Copie de sauvegarde et restauration des paramètres du Serveur d'administration](#)

[Utilisation de la capture du système de fichiers pour réduire la durée de la copie de sauvegarde](#)

[Panne de l'appareil doté du Serveur d'administration](#)

[Endommagement des paramètres du Serveur d'administration ou de la base de données](#)

[Copie de sauvegarde et restauration des données du Serveur d'administration](#)

[Création d'une tâche de copie de sauvegarde des données](#)

[Utilitaire de copie de sauvegarde et de restauration des données \(klbackup\)](#)

[Sauvegarde et restauration des données en mode interactif](#)

[Sauvegarde et restauration des données en mode non interactif](#)

[Déplacement du Serveur d'administration sur un autre appareil](#)

[Évitement des conflits entre plusieurs Serveurs d'administration](#)

[Vérification en deux étapes](#)

[Scénario : configuration de la vérification en deux étapes pour tous les utilisateurs](#)

[À propos de la vérification en deux étapes](#)

[Activation de la vérification en deux étapes pour votre compte](#)

[Activation de la vérification en deux étapes pour tous les utilisateurs](#)

[Désactivation de la vérification en deux étapes d'un compte utilisateur](#)

[Désactivation de la vérification en deux étapes pour tous les utilisateurs](#)

[Exclusion de comptes de la vérification en deux étapes](#)

[Modification du nom d'un émetteur de code de sécurité](#)

[Administration des groupes d'administration](#)

[Création des groupes d'administration](#)

[Déplacement des groupes d'administration](#)

[Suppression des groupes d'administration](#)

[Création automatique de structure des groupes d'administration](#)

[Installation automatique des applications sur les appareils du groupe d'administration](#)

[Administration des appareils clients](#)

[Connexion des appareils clients au Serveur d'administration](#)

[Connexion manuelle de l'appareil client au Serveur d'administration. Utilitaire klmover](#)

[Connexion en tunnel de l'appareil client avec le Serveur d'administration](#)

[Connexion à distance au bureau de l'appareil client](#)

[Connexion aux appareils à l'aide du Partage du bureau Windows](#)

[Paramètres du redémarrage de l'appareil client](#)

[Audit des actions sur un appareil client distant](#)

[Vérification de la connexion de l'appareil client avec le Serveur d'administration](#)

[Vérification automatique de la connexion de l'appareil client avec le Serveur d'administration](#)

[Vérification manuelle de la connexion de l'appareil client avec le Serveur d'administration. Utilitaire klnagchk](#)

[À propos de la vérification de la durée de connexion de l'appareil avec le Serveur d'administration](#)

[Identification des appareils clients sur le Serveur d'administration](#)

[Déplacement des appareils à un groupe d'administration](#)

[Modification du Serveur d'administration pour les appareils clients](#)

[Clusters et matrices des serveurs](#)

[Démarrage, arrêt et redémarrage à distance des appareils clients](#)

[Accès aux tâches locales et aux statistiques, case « Maintenir la connexion au Serveur d'administration »](#)

[À propos de la synchronisation forcée](#)

[À propos du gestionnaire des connexions](#)

[Envoi d'un message aux utilisateurs des appareils](#)

[Utilisation de l'application Kaspersky Security for Virtualization](#)

[Configuration de la permutation des états des appareils](#)

[Attribution des tags aux appareils et consultation des tags attribués](#)

[Attribution automatique de tags aux appareils](#)

[Consultation et configuration des tags attribués à l'appareil](#)

[Diagnostic à distance des appareils clients. Utilitaire de diagnostic à distance Kaspersky Security Center](#)

[Connexion de l'utilitaire de diagnostic à distance à l'appareil client](#)

[Activation et désactivation du traçage, téléchargement du fichier de traçage](#)

[Télécharger les paramètres de l'application](#)

[Téléchargement des journaux des événements](#)

[Téléchargement de plusieurs éléments d'information de diagnostic](#)

[Lancement du diagnostic et téléchargement des résultats](#)

[Lancement, arrêt ou relancement des applications](#)

[Appareils protégés au niveau UEFI](#)

[Paramètres de l'appareil administré](#)

[Paramètres généraux de la stratégie](#)

[Paramètres de la stratégie de l'Agent d'administration](#)

[Administration des comptes utilisateurs](#)

[Utilisation des comptes utilisateurs](#)

[Ajout d'un compte d'un utilisateur interne](#)

[Modification d'un compte d'un utilisateur interne](#)

[Modification du nombre de tentatives de saisie du mot de passe autorisées](#)

[Configuration du contrôle de l'originalité du nom de l'utilisateur interne](#)

[Ajout d'un groupe de sécurité](#)

[Ajout d'un utilisateur dans le groupe](#)

[Configuration des droits d'accès aux fonctionnalités de l'application. Restriction d'accès selon un rôle](#)

[Droits d'accès aux fonctionnalités de l'application](#)

[À propos des rôles d'utilisateurs prédéfinis](#)

[Ajout d'un rôle d'utilisateur](#)

[Attribution d'un rôle à un utilisateur ou à un groupe d'utilisateurs](#)

[Attribution des permissions aux utilisateurs et aux groupes](#)

[Propagation des rôles d'utilisateurs sur les Serveurs d'administration secondaires](#)

[Désignation d'un utilisateur comme propriétaire de l'appareil](#)

[Diffusion des messages aux utilisateurs](#)

[Consultation de la liste des appareils mobiles de l'utilisateur](#)

[Installation du certificat pour l'utilisateur](#)

[Consultation de la liste des certificats octroyés à l'utilisateur](#)

[À propos de l'administrateur du Serveur d'administration virtuel](#)

[Installation à distance des systèmes d'exploitation et des applications](#)

[Création des images des systèmes d'exploitation](#)

[Installation d'images des systèmes d'exploitation](#)

[Configuration de l'adresse du proxy KSN](#)

[Ajout des pilotes pour l'environnement de préinstallation Windows \(WinPE\)](#)

[Ajout des pilotes dans le paquet d'installation avec l'image du système d'exploitation](#)

[Configuration des paramètres de l'utilitaire sysprep.exe](#)

[Déploiement des systèmes d'exploitation sur les nouveaux appareils dans le réseau](#)

[Déploiement des systèmes d'exploitation sur les appareils clients](#)

[Création des paquets d'installation des applications](#)

[Établissement d'un certificat pour les paquets d'installation des applications](#)

[Installation des applications sur les appareils clients](#)

[Utilisation des révisions des objets](#)

[À propos des révisions des objets](#)

[Consultation de la Section Historique des révisions](#)

[Comparaison des révisions des objets](#)

[Définition de la durée de stockage pour les révisions de l'objet et pour les informations sur l'objet supprimé](#)

[Description de la révision de l'objet](#)

[Enregistrement de la révision de l'objet dans un fichier](#)

[Restauration des modifications](#)

[Ajout d'une description de la révision](#)

[Suppression d'objets](#)

[Suppression d'un objet](#)

[Consultation des informations relatives aux objets supprimés](#)

[Suppression permanente des objets dans la liste des objets supprimés](#)

[Administration des appareils mobiles](#)

[Scénario : déploiement de l'administration des appareils mobiles](#)

[À propos de la stratégie de groupe pour la gestion des appareils EAS et MDM iOS](#)

[Activation de l'Administration des appareils mobiles](#)

[Modification des paramètres de l'Administration des appareils mobiles](#)

[Désactivation de l'Administration des appareils mobiles](#)

[Utilisation des commandes pour les appareils mobiles](#)

[Commandes d'administration des appareils mobiles](#)

[Utilisation de Google Firebase Cloud Messaging](#)

[Envoi d'une commande](#)

[Consultation de l'état des commandes dans le journal des commandes](#)

[Utilisation des certificats d'appareils mobiles](#)

[Lancement de l'Assistant d'installation des certificats](#)

[Étape 1. Sélection du type de certificat](#)

[Étape 2. Sélection du type d'appareil](#)

[Étape 3. Sélection d'un utilisateur](#)

[Étape 4. Sélection de la source du certificat](#)

[Étape 5. Attribution d'un tag au certificat](#)

[Étape 6. Définition des paramètres d'édition du certificat](#)

[Étape 7. Sélection du mode de notification des utilisateurs](#)

[Étape 8. Génération du certificat](#)

[Configurer les règles d'émission des certificats](#)

[Intégration avec l'infrastructure à clé publique](#)

[Activation de la prise en charge de Kerberos Constrained Delegation](#)

[Ajout des appareils mobiles iOS à la liste des appareils administrés](#)

[Ajout des appareils mobiles Android à la liste des appareils administrés](#)

[Administration des appareils mobiles via les outils Exchange ActiveSync](#)

[Ajout d'un profil d'administration](#)

[Suppression d'un profil d'administration](#)

[Utilisation des stratégies Exchange ActiveSync](#)

[Configuration de la zone d'analyse](#)

[Utilisation des appareils EAS](#)

[Affichage des informations sur l'appareil EAS](#)

[Désactivation de l'administration d'un appareil EAS](#)

[Autorisations de l'utilisateur pour l'administration des appareils mobiles via Exchange ActiveSync](#)

[Administration des appareils MDM iOS](#)

[Signature d'un profil MDM iOS par un certificat](#)

[Ajout du profil de configuration](#)

[Définition du profil de configuration sur l'appareil](#)

[Suppression du profil de configuration de l'appareil](#)

[Ajout d'un nouvel appareil à l'aide de la publication d'un lien vers le profil](#)

[Ajout d'un nouvel appareil via l'installation d'un profil par l'administrateur](#)

[Ajout d'un profil provisioning](#)

[Définition du profil provisioning sur l'appareil](#)

[Suppression du profil provisioning de l'appareil](#)

[Ajout d'une app administrée](#)

[Installation de l'app sur l'appareil mobile](#)

[Suppression de l'app de l'appareil](#)

[Configuration des paramètres d'itinérance sur un appareil mobile MDM iOS](#)

[Affichage des informations sur l'appareil MDM iOS](#)

[Désactivation de l'administration de l'appareil MDM iOS](#)

[Envoi de commandes sur un appareil](#)

[Contrôle de l'état d'exécution des commandes envoyées](#)

[Administration des appareils KES](#)

[Création du paquet des applications mobiles pour les appareils KES](#)

[Activation de la vérification en deux étapes des appareils KES](#)

[Affichage des informations sur l'appareil KES](#)

[Désactivation d'un appareil KES de l'administration](#)

[Chiffrement et protection des données](#)

[Consultation de la liste des appareils chiffrés](#)

[Consultation de la liste des événements du chiffrement](#)

[Exportation de la liste des événements du chiffrement dans le fichier texte](#)

[Formation et consultation des rapports sur le chiffrement](#)

[Transmission des clés de chiffrement entre les Serveurs d'administration](#)

[Stockages des données](#)

[Exportation de la liste des objets dans le stockage dans le fichier texte](#)

[Paquets d'installation](#)

[Principaux états des fichiers dans le stockage](#)

[Déclenchement des règles en mode Apprentissage intelligent](#)

[Consultation de la liste des détections réalisées à l'aide des règles du contrôle évolutif des anomalies](#)

[Ajout d'exclusions au départ des règles du contrôle évolutif des anomalies](#)

[Étape 1. Sélection d'une application](#)

[Étape 2. Sélection de la ou des stratégies](#)

[Étape 3. Traitement de la ou des stratégies](#)

[Quarantaine et sauvegarde](#)

[Activation de l'administration à distance des fichiers dans les stockages](#)

[Consultation des propriétés du fichier placé dans le stockage](#)

[Suppression des fichiers depuis les stockages](#)

[Restauration des fichiers depuis les stockages](#)

[Enregistrement du fichier depuis les stockages sur le disque](#)

[Analyse des fichiers en quarantaine](#)

[Menaces actives](#)

[Désinfection d'un fichier non traité](#)

[Enregistrement d'un fichier non traité sur le disque](#)

[Suppression des fichiers du dossier « Menaces actives »](#)

[Kaspersky Security Network \(KSN\)](#)

[À propos de KSN](#)

[Configuration de l'accès à Kaspersky Security Network](#)

[Activation et désactivation de KSN](#)

[Affichage de la Déclaration KSN acceptée](#)

[Consulter les statistiques du serveur proxy KSN](#)

[Accepter une Déclaration KSN mise à jour](#)

[Protection complémentaire avec l'utilisation de Kaspersky Security Network](#)

[Vérifier si le point de distribution fonctionne en tant que proxy KSN](#)

[Basculer entre l'aide en ligne et l'aide hors ligne](#)

[Exportation des événements dans les systèmes SIEM](#)

[Scénario : configuration de l'export d'événements vers des systèmes SIEM](#)

[Conditions préalables](#)

[À propos des événements de Kaspersky Security Center](#)

[À propos de l'exportation des événements](#)

[À propos de la configuration de l'exportation d'événements dans le système SIEM](#)

[Marquage des événements pour l'export vers les systèmes SIEM au format Syslog](#)

[À propos du marquage des événements pour l'exportation vers les systèmes SIEM au format Syslog](#)

[Marquage des événements d'une application Kaspersky pour l'exportation au format Syslog](#)

[Marquage d'événements généraux pour l'exportation au format Syslog](#)

[À propos de l'exportation des événements via le format Syslog](#)

[À propos de l'exportation des événements via les formats CEF et LEEF](#)

[Configuration de Kaspersky Security Center pour l'exportation des événements vers le système SIEM](#)

[Exportation des événements directement depuis la base de données](#)

[Création d'une requête SQL à l'aide de l'utilitaire klsq12](#)

[Exemple de requête SQL créée à l'aide de l'utilitaire klsq12](#)

[Consultation du nom de la base de données de Kaspersky Security Center](#)

[Consultation des résultats de l'exportation](#)

[Utilisation du service SNMP pour envoyer des statistiques à des applications tierces](#)

[Agent SNMP et identificateurs d'objets](#)

[Obtention d'un nom de compteur de chaîne à partir d'un identificateur d'objet](#)

[Valeurs des identificateurs d'objet pour SNMP](#)

[Élimination des défaillances](#)

[Fonctionnement dans le Cloud](#)

[À propos de l'utilisation dans le Cloud](#)

[Scénario : déploiement pour une utilisation dans le Cloud](#)

[Conditions indispensables pour le déploiement de Kaspersky Security Center pour une utilisation dans le Cloud](#)

[Configuration matérielle requise pour le Serveur d'administration dans le Cloud](#)

[Options de licence pour le Cloud](#)

[Options pour les bases de données pour travailler dans le Cloud](#)

[Utilisation de l'environnement Cloud Amazon Web Services](#)

[À propos de l'utilisation de l'environnement Cloud d'Amazon Web Services](#)

[Création de rôles IAM et de comptes utilisateurs IAM pour les instances Amazon EC2](#)

[Garantie des privilèges pour le fonctionnement du Serveur d'administration de Kaspersky Security Center avec AWS](#)

[Création d'un rôle IAM pour le Serveur d'administration](#)

[Création d'un compte utilisateur IAM pour utiliser Kaspersky Security Center](#)

[Création du rôle IAM pour l'installation des applications sur l'instance Amazon EC2](#)

[Utilisation avec Amazon RDS](#)

[Création d'une instance Amazon RDS](#)

[Création d'un groupe d'options pour une instance Amazon RDS](#)

[Modification du groupe d'options](#)

[Modifications des permissions pour un rôle IAM pour une instance de base de données Amazon RDS](#)

[Préparation d'un compartiment Amazon S3 pour la base de données](#)

[Migration de la base de données vers Amazon RDS](#)

[Manipulation dans le Cloud Microsoft Azure](#)

[À propos de l'utilisation de Microsoft Azure](#)

[Création d'un abonnement, d'un ID de l'application et d'un mot de passe](#)

[Attribution d'un rôle à un ID de l'application Azure](#)

[Déploiement du Serveur d'administration dans Microsoft Azure et sélection d'une base de données](#)

[Utilisation d'Azure SQL](#)

[Création d'un compte du stockage Azure](#)

[Création de la base de données Azure SQL et du serveur SQL](#)

[Migration de la base de données vers Azure SQL](#)

[Travailler dans Google Cloud](#)

[Création d'un email client, d'un identifiant de projet et d'une clé privée](#)

[Utilisation de l'instance Google Cloud SQL for MySQL](#)

[Conditions indispensables pour des appareils clients dans l'environnement Cloud en vue de l'utilisation avec Kaspersky Security Center](#)

[Création des paquets d'installation requis pour l'Assistant de configuration pour une utilisation dans le Cloud](#)

[Assistant de configuration pour une utilisation dans le Cloud](#)

[À propos de l'Assistant de configuration pour une utilisation dans le Cloud](#)

[Étape 1. Sélection de la méthode d'activation de l'application](#)

[Étape 2. Sélection de l'environnement du Cloud](#)

[Étape 3. Autorisation dans le cloud](#)

[Étape 4. Configuration de la synchronisation avec Cloud et détermination des étapes à suivre](#)

[Étape 5. Configuration de Kaspersky Security Network dans l'environnement Cloud](#)

[Étape 6. Configuration des notifications par Email dans l'environnement Cloud](#)

[Étape 7. Création d'une configuration initiale pour la protection de l'environnement Cloud](#)

[Étape 8. Sélection de l'action si le système d'exploitation doit être redémarré pendant l'installation \(pour l'environnement Cloud\).](#)

[Étape 9. Réception des mises à jour par le Serveur d'administration](#)

[Contrôle de réussite de la configuration](#)

[Groupe d'appareils Cloud](#)

[Sondage du segment dans le cloud](#)

[Ajout de connexions pour le sondage des segments dans le Cloud](#)

[Suppression de connexions pour le sondage des segments dans le Cloud](#)

[Configuration de la programmation du sondage](#)

[Installation des applications sur les appareils dans le Cloud](#)

[Affichage des propriétés des appareils du Cloud](#)

[Synchronisation avec le cloud](#)

[Utilisation de scripts de déploiement pour déployer des applications de sécurité](#)

[Déploiement de Kaspersky Security Center dans Yandex.Cloud](#)

[Appendice](#)

[Possibilités complémentaires](#)

[Automatisation du fonctionnement de Kaspersky Security Center. Utilitaire klakaut](#)

[Fonctionnement avec les outils externes](#)

[Mode de clonage du disque de l'Agent d'administration](#)

[Préparation d'un appareil étalon sur lequel l'Agent d'administration est installé pour créer une image du système d'exploitation](#)

[Configuration des paramètres de réception des messages du Contrôle de l'intégrité des fichiers](#)

[Maintenance du Serveur d'administration](#)

[Fenêtre Moyen de notification des utilisateurs](#)

[Section Général](#)

[Fenêtre Sélection d'appareils](#)

[Fenêtre Définition du nom de l'objet créé](#)

[Section Catégories d'applications](#)

[Particularités d'utilisation de l'interface d'administration](#)

[Arborescence de la console](#)

[Comment mettre à jour les données dans l'espace de travail](#)

[Comment se déplacer dans l'arborescence de la console](#)

[Comment ouvrir la fenêtre des propriétés de l'objet dans l'espace de travail](#)

[Comment sélectionner le groupe des objets dans l'espace de travail](#)

[Comment modifier l'ensemble des colonnes dans l'espace de travail](#)

[Aide](#)

[Commandes du menu contextuel](#)

[Liste des appareils administrés. Valeur des colonnes](#)

[États des appareils, des tâches et des stratégies](#)

[Icônes des états des fichiers dans la Console d'administration](#)

[Recherche et exportation de données](#)

[Recherche d'appareils](#)

[Paramètres de recherche des appareils](#)

[Utilisation des masques dans les variables chaînes](#)

[Utilisation des expressions régulières dans la ligne de recherche](#)

[Exportation des listes depuis les fenêtres de dialogue](#)

[Paramètres des tâches](#)

[Paramètre de la tâche générale](#)

[Télécharger les mises à jour dans les paramètres de la tâche du stockage du Serveur d'administration](#)

[Paramètres de la tâche de Téléchargement des mises à jour sur les stockages des points de distribution](#)

[La tâche Recherche de vulnérabilités et de mises à jour requises est créée](#)

[Paramètres de la tâche Installation des mises à jour requises et correction des vulnérabilités](#)

[Liste globale des sous-réseaux](#)

[Ajout de sous-réseaux à la liste globale des sous-réseaux](#)

[Consultation et modification des propriétés d'un sous-réseau dans la liste globale des sous-réseaux](#)

[Utilisation de l'Agent d'administration pour Windows, pour macOS et pour Linux : comparaison](#)

[Kaspersky Security Center 13 Web Console](#)

[À propos de Kaspersky Security Center 13 Web Console.](#)

[Configurations matérielle et logicielle requises pour Kaspersky Security Center 13 Web Console](#)

[Liste d'applications et solutions Kaspersky prises en charge par Kaspersky Security Center 13 Web Console](#)

[Diagramme de déploiement du Serveur d'administration de Kaspersky Security Center et de Kaspersky Security Center 13 Web Console](#)

[Ports utilisés par Kaspersky Security Center 13 Web Console](#)

[Scénario d'installation et de configuration initiale de Kaspersky Security Center 13 Web Console](#)

[Installation](#)

[Installation d'un système de gestion de base de données](#)

[Configuration du serveur MariaDB x64 pour fonctionner avec Kaspersky Security Center 13](#)

[Configuration du serveur MySQL x64 pour fonctionner avec Kaspersky Security Center 13](#)

[Installation de Kaspersky Security Center \(Installation standard\)](#)

[Installation de Kaspersky Security Center 13 Web Console](#)

[Installation de Kaspersky Security Center 13 Web Console sur plateformes Linux](#)

[Installation de Kaspersky Security Center 13 Web Console sur plateforme Linux.](#)

[Paramètres d'installation de Kaspersky Security Center 13 Web Console](#)

[Mise à niveau de Kaspersky Security Center Web Console](#)

[Spécification de certificats pour les serveurs d'administration sécurisés](#)

[Remplacement de certificat pour Kaspersky Security Center 13 Web Console](#)

[Réémission du certificat pour Kaspersky Security Center Web Console](#)

[Conversion d'un certificat PFX au format PEM](#)

[Migration vers Kaspersky Security Center Cloud Console](#)

[Connexion et déconnexion de Kaspersky Security Center 13 Web Console](#)

[Configuration de l'authentification de domaine à l'aide des protocoles NTLM et Kerberos](#)

[Assistant de configuration initiale de l'application \(Kaspersky Security Center 13 Web Console\)](#)

[Familiarisation avec l'Assistant de configuration initiale de l'application](#)

[Étape 1. Spécification des paramètres de connexion Internet](#)

[Étape 2. Téléchargement des mises à jour requises](#)

[Étape 3. Sélection des zones de protection et des plateformes](#)

[Étape 4. Sélection du chiffrement dans les solutions](#)

[Étape 5. Configuration de l'installation de plug-ins pour les applications administrées](#)

[Étape 6. Installation des plug-ins sélectionnés](#)

[Étape 7. Téléchargement des paquets de distribution et création des paquets d'installation](#)

[Étape 8. Configuration de Kaspersky Security Network](#)

[Étape 9. Sélection de la méthode d'activation de l'application](#)

[Étape 10. Spécification des paramètres de gestion des mises à jour tierces](#)

[Étape 11. Création de la configuration de base de la protection d'un réseau](#)

[Étape 12. Configuration des notifications par email](#)

[Étape 13. Réalisation d'un sondage réseau](#)

[Étape 14. Fin de l'Assistant de configuration initiale de l'application](#)

[Assistant de déploiement de la protection](#)

[Démarrage de l'Assistant de déploiement de la protection](#)

[Étape 1. Sélection du paquet d'installation](#)

[Étape 2. Sélection d'une méthode pour la distribution du fichier clé ou du code d'activation](#)

[Étape 3. Sélection de la version de l'Agent d'administration](#)

[Étape 4. Sélection des appareils](#)

[Étape 5. Indiquez les paramètres de la tâche d'installation à distance](#)

[Étape 6. Administration du redémarrage](#)

[Étape 7. Suppression des applications incompatibles avant l'installation](#)

[Étape 8. Déplacement des appareils vers Appareils administrés](#)

[Étape 9. Sélection des comptes pour accéder aux appareils](#)

[Étape 10. Démarrage de l'installation](#)

[Configuration du Serveur d'administration](#)

[Configuration de la connexion de Kaspersky Security Center 13 Web Console au Serveur d'administration](#)

[Consultation du journal des connexions au Serveur d'administration](#)

[Définition du nombre d'événements maximal dans le stockage d'événements](#)

[Paramètres de connexion des appareils protégés au niveau UEFI](#)

[Création d'un Serveur d'administration virtuel](#)

[Création d'une hiérarchie des Serveurs d'administration : ajout d'un Serveur d'administration secondaire](#)

[Affichage de la liste des Serveurs d'administration secondaires](#)

[Suppression d'une hiérarchie des Serveurs d'administration](#)

[Configuration de l'interface](#)

[Activation de la protection du compte contre les modifications non autorisées](#)

[Vérification en deux étapes](#)

- [Scénario : configuration de la vérification en deux étapes pour tous les utilisateurs](#)
- [À propos de la vérification en deux étapes](#)
- [Activation de la vérification en deux étapes pour votre compte](#)
- [Activation de la vérification en deux étapes pour tous les utilisateurs](#)
- [Désactivation de la vérification en deux étapes d'un compte utilisateur](#)
- [Désactivation de la vérification en deux étapes pour tous les utilisateurs](#)
- [Exclusion de comptes de la vérification en deux étapes](#)
- [Création d'une nouvelle clé secrète](#)
- [Modification du nom d'un émetteur de code de sécurité](#)

[Déploiement d'applications Kaspersky dans Kaspersky Security Center 13 Web Console](#)

- [Scénario : déploiement d'applications Kaspersky dans Kaspersky Security Center 13 Web Console](#)
- [Obtention des plug-ins pour les applications de Kaspersky](#)
- [Téléchargement et création des paquets d'installation pour les applications de Kaspersky](#)
- [Modification de la limite de la taille des données du paquet d'installation personnalisé](#)
- [Téléchargement d'un paquet de distribution pour les applications Kaspersky](#)
- [Vérification de Kaspersky Endpoint Security for Windows pour la réussite](#)
- [Création de paquets d'installation autonomes](#)
- [Affichage de la liste des paquets d'installation autonomes](#)
- [Génération des paquets d'installation personnalisés](#)
- [Spécification des paramètres pour l'installation à distance sur les appareils Unix](#)
- [Administration des appareils mobiles](#)
- [Remplacement d'application de sécurité d'éditeurs tiers](#)

[Recherche d'appareils en réseau](#)

- [Scénario de recherche d'appareils en réseau](#)
- [Recherche d'appareils](#)
 - [Sondage du réseau Windows](#)
 - [Sondage Active Directory](#)
 - [Sondage des plages IP](#)
 - [Ajout et modification d'une plage IP](#)
 - [Configuration des règles de rétention pour les appareils non définis](#)

[Tags de l'appareil](#)

- [À propos des tags de l'appareil](#)
- [Création d'un tag de l'appareil](#)
- [Renommage d'un tag de l'appareil](#)
- [Suppression d'un tag de l'appareil](#)
- [Affichage des appareils ayant reçu un tag](#)
- [Consultation des tags attribués à un appareil](#)

[Attribution manuelle d'un tag à un appareil](#)
[Suppression d'un tag attribué à un appareil](#)
[Consultation des règles pour l'attribution automatique de tags aux appareils](#)
[Modification d'une règle d'attribution automatique de tags aux appareils](#)
[Création d'une règle d'attribution automatique de tags aux appareils](#)
[Règles d'exécution pour l'attribution automatique de tags aux appareils](#)
[Suppression d'une règle d'attribution automatique de tags aux appareils](#)

[Tags de l'application](#)

[À propos des tags de l'application](#)
[Création d'un tag de l'application](#)
[Renommage d'un tag de l'application](#)
[Attribution de tags à une application](#)
[Suppression de tags attribués à un appareil](#)
[Suppression d'un tag de l'application](#)

[Applications Kaspersky : licence et activation](#)

[Licence des applications administrées](#)
[Ajout de la clé de licence dans le stockage du Serveur d'administration](#)
[Déploiement d'une clé de licence sur les appareils clients](#)
[Diffusion automatique de la clé de licence](#)
[Consultation des informations sur les clés de licence utilisées](#)
[Suppression d'une clé de licence du stockage](#)
[Révocation d'un Contrat de licence utilisateur final](#)

[Configuration de la protection réseau](#)

[Scénario : Configuration de la protection réseau](#)
[À propos des méthodes d'administration de la sécurité centrées sur l'appareil et l'utilisateur](#)
[Configuration et diffusion des stratégies : approche centrée sur l'appareil](#)
[Configuration et diffusion des stratégies : approche centrée sur l'utilisateur](#)
[Configuration manuelle d'une stratégie de Kaspersky Endpoint Security](#)
[Configuration de la stratégie dans la section Protection avancée](#)
[Configuration de la stratégie dans la section Protection principale](#)
[Configuration de la stratégie dans la section Paramètres généraux](#)
[Configuration de la stratégie dans la section Configuration d'événement](#)
[Configuration manuelle d'une tâche de groupe de mise à jour de Kaspersky Endpoint Security](#)
[Autorisation de l'accès hors ligne à l'appareil externe bloqué par le Contrôle des appareils](#)
[Suppression d'applications ou de mises à jour logicielles à distance](#)
[Restauration d'un objet à une révision précédente](#)

[Tâches](#)

[À propos des tâches](#)
[À propos de la zone d'action des tâches](#)
[Création d'une tâche](#)
[Lancer une tâche manuellement](#)
[Affichage de la liste des tâches](#)
[Paramètre de la tâche générale](#)
[Démarrage de l'Assistant de modification du mot de passe des tâches](#)
[Étape 1. Spécification des informations d'identification](#)
[Étape 2. Sélection d'une action à entreprendre](#)
[Étape 3. Affichage des résultats](#)

[Administration des appareils clients](#)

[Paramètres de l'appareil administré](#)

[Création des groupes d'administration](#)

[Création des règles de déplacement des appareils](#)

[Copie des règles de déplacement des appareils](#)

[Ajout manuel d'appareils à un groupe d'administration](#)

[Déplacement manuel des appareils à un groupe d'administration](#)

[Consultation et configuration des actions quand les appareils sont inactifs](#)

[À propos des états des appareils](#)

[Configuration de la permutation des états des appareils](#)

[Connexion à distance au bureau de l'appareil client](#)

[Connexion aux appareils à l'aide du Partage du bureau Windows](#)

[Sélections d'appareils](#)

[Stratégies et profils de stratégie](#)

[Stratégies et profils de stratégies](#)

[À propos du cadenas et des paramètres verrouillés](#)

[Héritage des stratégies. utilisation des profils des stratégies](#)

[Hiérarchie des stratégies](#)

[Profils de stratégie dans une hiérarchie de stratégies](#)

[Comment les paramètres sont mis en œuvre sur un appareil administré](#)

[Administration des stratégies](#)

[Affichage de la liste des stratégies](#)

[Création d'une stratégie](#)

[Modification d'une stratégie](#)

[Paramètres généraux de la stratégie](#)

[Activation et désactivation d'une option d'héritage de stratégie](#)

[Copie d'une stratégie](#)

[Déplacement d'une stratégie](#)

[Synchronisation forcée](#)

[Affichage du graphique de l'état de la distribution des stratégies](#)

[Activation automatique d'une stratégie lors d'un événement « Attaque de virus »](#)

[Suppression d'une stratégie](#)

[Administration des profils de stratégies](#)

[Consultation des profils d'une stratégie](#)

[Modification de la priorité d'un profil de stratégie](#)

[Création d'un profil de stratégie](#)

[Modification du profil de stratégie](#)

[Copie d'un profil de stratégie](#)

[Création d'une règle d'activation du profil de stratégie](#)

[Suppression d'un profil de stratégie](#)

[Chiffrement et protection des données](#)

[Consultation de la liste des disques chiffrés](#)

[Consultation de la liste des événements du chiffrement](#)

[Formation et consultation des rapports sur le chiffrement](#)

[Accorder l'accès à un disque chiffré en mode hors ligne](#)

[Utilisateurs et rôles d'utilisateurs](#)

[À propos des rôles d'utilisateurs](#)

[Configuration des droits d'accès aux fonctionnalités de l'application. Restriction d'accès selon un rôle](#)

[Droits d'accès aux fonctionnalités de l'application](#)

[À propos des rôles d'utilisateurs prédéfinis](#)

[Ajout d'un compte d'un utilisateur interne](#)

[Création d'un groupe d'utilisateurs](#)

[Modification d'un compte d'un utilisateur interne](#)

[Modification d'un groupe d'utilisateurs](#)

[Ajout de comptes utilisateurs à un groupe interne](#)

[Désignation d'un utilisateur en tant que propriétaire de l'appareil](#)

[Suppression d'un utilisateur ou d'un groupe de sécurité](#)

[Création d'un rôle d'utilisateur](#)

[Modification d'un rôle d'utilisateur](#)

[Modification de la zone d'action d'un rôle d'utilisateur](#)

[Suppression d'un rôle d'utilisateur](#)

[Association des profils des stratégies aux rôles](#)

[Kaspersky Security Network \(KSN\)](#)

[À propos de KSN](#)

[Configuration de l'accès à Kaspersky Security Network](#)

[Activation et désactivation de KSN](#)

[Affichage de la Déclaration KSN acceptée](#)

[Accepter une Déclaration KSN mise à jour](#)

[Vérifier si le point de distribution fonctionne en tant que proxy KSN](#)

[Scénario de mise à niveau de Kaspersky Security Center et des applications de sécurité administrées](#)

[Mise à jour des bases de données et des applications Kaspersky](#)

[Scénario : Mise à jour régulière des bases de données et des applications Kaspersky](#)

[À propos de la mise à jour des bases de données, des modules logiciels et des applications de Kaspersky](#)

[Création de la tâche de téléchargement des mises à jour dans le stockage du Serveur d'administration](#)

[Analyse des mises à jour récupérées](#)

[Création de la tâche de téléchargement des mises à jour dans les stockages des points de distribution](#)

[Activation et désactivation de l'installation automatique des mises à jour et des correctifs pour les modules de Kaspersky Security Center](#)

[Installation automatique des mises à jour pour Kaspersky Endpoint Security for Windows](#)

[Approbation et refus des mises à jour du logiciel](#)

[Mise à jour du Serveur d'administration](#)

[Activation et désactivation d'un modèle hors ligne de téléchargement des mises à jour](#)

[Mise à jour des bases de données et des modules logiciels de Kaspersky sur des appareils déconnectés](#)

[Réglage des points de distribution et des passerelles de connexion](#)

[Configuration typique des points de distribution : un bureau simple](#)

[Configuration typique des points de distribution : plusieurs petits bureaux isolés](#)

[Assignation automatique des points de distribution](#)

[Assignation manuelle des points de distribution](#)

[Modifier la liste des points de distribution pour un groupe d'administration](#)

[Gestion des applications tierces sur les appareils client](#)

[Installation des mises à jour logicielles tierces](#)

[Scénario : mise à jour des logiciels tiers](#)

[À propos des mises à jour logicielles tierces](#)

[Installation des mises à jour logicielles tierces](#)

[Création de la tâche Recherche de vulnérabilités et des mises à jour requises](#)

[La tâche Recherche de vulnérabilités et de mises à jour requises est créée](#)

[Création de la tâche Installer les mises à jour requises et corriger les vulnérabilités](#)

[Ajout de règles pour l'installation de la mise à jour](#)

[Création de la tâche Installation des mises à jour Windows Update](#)

[Consultation des informations sur les mises à jour logicielles tierces disponibles](#)

[Exportation de la liste des mises à jour logicielles disponibles vers un fichier](#)

[Approuver et refuser les mises à jour de logiciels tiers](#)

[Création de la tâche Synchronisation des mises à jour Windows Update](#)

[Mise à jour automatique des applications tierces](#)

[Correction des vulnérabilités dans les applications tierces](#)

[Scénario : Recherche et correction des vulnérabilités dans les logiciels tiers](#)

[À propos de la recherche et de la correction des vulnérabilités dans les applications](#)

[Correction des vulnérabilités dans les applications tierces](#)

[Création de la tâche Correction des vulnérabilités](#)

[Création de la tâche Installer les mises à jour requises et corriger les vulnérabilités](#)

[Ajout de règles pour l'installation de la mise à jour](#)

[Sélection des correctifs utilisateur pour les vulnérabilités dans le logiciel tiers](#)

[Consultation des informations relatives aux vulnérabilités dans les applications sur tous les appareils administrés](#)

[Consultation des informations relatives aux vulnérabilités dans les applications sur l'appareil administré sélectionné](#)

[Consultation des statistiques relatives aux vulnérabilités sur les appareils administrés](#)

[Exportation de la liste des vulnérabilités dans les applications vers un fichier](#)

[Ignorer les vulnérabilités dans les applications](#)

[Administration des applications exécutées sur les appareils client](#)

[Scénario : administration des applications](#)

[À propos du Contrôle des applications](#)

[Obtention et consultation d'une liste des applications installées sur les appareils client](#)

[Obtention et consultation d'une liste des fichiers exécutables stockés sur les appareils client](#)

[Création d'une catégorie d'applications enrichie manuellement](#)

[Création d'une catégorie d'applications incluant des fichiers exécutables provenant des appareils sélectionnés](#)

[Création d'une catégorie d'applications incluant des fichiers exécutables provenant des dossiers sélectionnés](#)

[Affichage de la liste des catégories d'applications](#)

[Configuration du Contrôle des applications dans la stratégie Kaspersky Endpoint Security for Windows](#)

[Ajout de fichiers exécutables liés par un événement à la catégorie de l'application](#)

[Création d'un paquet d'installation d'une application tierce à partir de la base de données Kaspersky](#)

[Affichage et modification des paramètres d'un paquet d'installation d'une application tierce à partir de la base de données de Kaspersky](#)

[Paramètres d'un paquet d'installation d'une application tierce à partir de la base de données de Kaspersky](#)

[Surveillance et rapports](#)

[Scénario : Surveillance et rapports](#)

[À propos des types de surveillance et de rapport](#)

[Tableau de bord et widgets](#)

[À propos du tableau de bord](#)

[Ajout de widgets au tableau de bord](#)

[Dissimulation d'un widget dans le tableau de bord](#)

[Déplacement d'un widget sur le tableau de bord](#)

[Modification de la taille et de l'apparence du widget](#)

[Modification des réglages d'un widget](#)

[Rapports](#)

[Utilisation des rapports](#)

[Créer le nouveau rapport](#)

[Consultation et modification des propriétés du modèle de rapport](#)

[Exportation d'un rapport dans un fichier](#)

[Génération et affichage d'un rapport](#)

[Création d'une tâche d'envoi du rapport](#)

[Suppression des modèles de rapport](#)

[Événements et sélections d'événements](#)

[Utilisation des sélections d'événements](#)

[Création d'une sélection d'événements](#)

[Edition d'une sélection d'événements](#)

[Affichage d'une liste d'une sélection d'événements](#)

[Affichage des détails d'un événement](#)

[Exportation des événements dans un fichier](#)

[Voir un historique d'objet à partir d'un événement](#)

[Supprimer des événements](#)

[Suppression de sélections d'événements](#)

[Définition de la condition de stockage pour un événement](#)

[Types d'événement](#)

[Structure des données de la description du type d'événement](#)

[Événements du Serveur d'administration](#)

[Événements critiques du Serveur d'administration](#)

[Événements liés à des erreurs de fonctionnement du Serveur d'administration](#)

[Événements d'avertissement du Serveur d'administration](#)

[Événements d'information du Serveur d'administration](#)

[Événements de l'Agent d'administration](#)

[Événements liés aux erreurs de fonctionnement de l'Agent d'administration](#)

[Événements d'avertissement de l'Agent d'administration](#)

[Événements d'information de l'Agent d'administration](#)

[Événements du Serveur MDM iOS](#)

[Événements liés aux erreurs de fonctionnement du Serveur MDM iOS](#)

[Événements d'avertissement du Serveur MDM iOS](#)

[Événements d'information du Serveur MDM iOS](#)

[Événements du Serveur des appareils mobiles Exchange ActiveSync](#)

[Événements liés à une erreur de fonctionnement du Serveur des appareils mobiles Exchange ActiveSync](#)

[Événements informatifs du Serveur des appareils mobiles Exchange ActiveSync](#)

[Blocage des événements fréquents](#)

[À propos du blocage des événements fréquents](#)

[Gestion du blocage des événements fréquents](#)

[Suppression du blocage des événements fréquents](#)

[Notifications et états de l'appareil](#)

[Utilisation des notifications](#)

[Affichage des notifications à l'écran](#)

[À propos des états des appareils](#)

[Configuration de la permutation des états des appareils](#)

[Configuration des paramètres d'envoi des notifications](#)

[Notification relative aux événements via un fichier exécutable](#)

[Annonces de Kaspersky](#)

[À propos des annonces de Kaspersky](#)

[Spécification des paramètres d'annonces de Kaspersky](#)

[Désactivation des annonces de Kaspersky](#)

[Sélections d'appareils](#)

[Création d'une sélection d'appareils](#)

[Configuration d'une sélection d'appareils](#)

[Journal d'activité de Kaspersky Security Center 13 Web Console](#)

[Intégration entre Kaspersky Security Center et d'autres solutions](#)

[Configuration de l'accès à KATA/KEDR Web Console](#)

[Établissement d'une connexion en arrière-plan](#)

[Utilisation de Kaspersky Security Center 13 Web Console dans le Cloud](#)

[Assistant de configuration de Kaspersky Security Center 13 Web Console pour une utilisation dans le Cloud](#)

[Étape 1. Lecture des informations sur l'Assistant](#)

[Étape 2. Licence de l'application](#)

[Étape 3. Sélection de l'environnement cloud et de l'autorisation](#)

[Étape 4. Sondage des segments, configuration de la synchronisation avec le Cloud et sélection des actions ultérieures](#)

[Étape 5. Configuration de Kaspersky Security Network pour Kaspersky Security Center](#)

[Étape 6. Création d'une configuration initiale de protection](#)

[Sondage de segments du réseau via Kaspersky Security Center 13 Web Console](#)

[Ajout de connexions pour le sondage des segments dans le Cloud](#)

[Suppression d'une connexion pour le sondage des segments dans le Cloud](#)

[Configuration de la programmation du sondage via Kaspersky Security Center 13 Web Console](#)

[Affichage des résultats du sondage des segments dans le Cloud via Kaspersky Security Center 13 Web Console](#)

[Affichage des propriétés des appareils du Cloud via Kaspersky Security Center 13 Web Console](#)

[Synchronisation avec le Cloud : configuration de la règle de déplacement](#)

[Création d'une tâche de sauvegarde des données du Serveur d'administration à l'aide d'un SGBD dans le Cloud](#)

[Diagnostic à distance des appareils clients](#)

[Ouverture de la fenêtre de diagnostic à distance](#)

[Activation et désactivation du traçage pour les applications](#)

[Téléchargement des fichiers de traçage d'une application](#)

[Suppression de fichiers de traçage](#)

[Télécharger les paramètres de l'application](#)

[Téléchargement des journaux des événements](#)

[Lancement, arrêt, relancement de l'application](#)

[Exécution du diagnostic à distance d'une application et téléchargement des résultats](#)

[Exécution d'une application sur un appareil client](#)

[Guide de référence de l'API](#)

[Meilleures pratiques pour les prestataires de services](#)

[Planification du déploiement de Kaspersky Security Center](#)

[Octroi de l'accès au Serveur d'administration via Internet](#)

[Configuration typique de Kaspersky Security Center](#)

[À propos des points de distribution](#)

[Hiérarchie des Serveurs d'administration](#)

[Serveurs d'administration virtuels](#)

[Administration des appareils mobiles dotés de Kaspersky Endpoint Security for Android](#)

[Déploiement et configuration initiale](#)

[Recommandations d'installation du Serveur d'administration](#)

[Création des comptes utilisateurs pour les services du Serveur d'administration sur un cluster haute disponibilité](#)

[Choix d'un SGBD](#)

[Indication de l'adresse du Serveur d'administration](#)

[Configuration de la protection sur le réseau d'une entreprise cliente](#)

[Configuration manuelle d'une stratégie de Kaspersky Endpoint Security](#)

[Configuration de la stratégie dans la section Protection avancée](#)

[Configuration de la stratégie dans la section Protection principale](#)

[Configuration de la stratégie dans la section Paramètres généraux](#)

[Configuration de la stratégie dans la section Configuration d'événement](#)

[Configuration manuelle d'une tâche de groupe de mise à jour de Kaspersky Endpoint Security](#)

[Configuration manuelle d'une tâche de groupe d'analyse de l'appareil de Kaspersky Endpoint Security](#)

[Planification de la tâche Recherche de vulnérabilités et des mises à jour requises](#)

[Configuration manuelle d'une tâche de groupe d'installation des mises à jour et de correction des vulnérabilités](#)

[Élaboration de la structure de groupes d'administration et désignation des points de distribution](#)

[Configuration standard d'un client MSP : un bureau](#)

[Configuration standard d'un client MSP : plusieurs petits bureaux isolés](#)

[Hiérarchie des stratégies, utilisation des profils de stratégie](#)

[Hiérarchie des stratégies](#)

[Profils de stratégie](#)

[Tâches](#)

[Règles de déplacement des appareils](#)

[Catégorisation du logiciel](#)

[À propos des applications multilocataires](#)

[Copie de sauvegarde et restauration des paramètres du Serveur d'administration](#)

[Panne de l'appareil doté du Serveur d'administration](#)

[Endommagement des paramètres du Serveur d'administration ou de la base de données](#)

[Déploiement de l'Agent d'administration et de l'application de sécurité](#)

[Déploiement initial](#)

[Configuration des paramètres des programmes d'installation](#)

[Paquets d'installation](#)

[Propriétés MSI et fichiers de transformation](#)

[Déploiement à l'aide d'outils tiers d'installation à distance d'applications](#)

[Informations générales sur les tâches d'installation à distance des applications de Kaspersky Security Center](#)

[Déploiement à l'aide du mécanisme des stratégies de groupe Microsoft Windows](#)

[Déploiement forcé à l'aide d'une tâche d'installation à distance des applications de Kaspersky Security Center](#)

[Lancement de paquets autonomes créés par Kaspersky Security Center](#)

[Possibilités d'installation manuelle des applications](#)

[Installation à distance des applications sur les appareils dotés de l'Agent d'administration](#)

[Administration du redémarrage des appareils dans la tâche d'installation à distance](#)

[Utilité de la mise à jour des bases de données dans le paquet d'installation de l'application antivirus](#)

[Remplacement de programmes de protection incompatibles d'éditeurs tiers](#)

[Utilisation des outils d'installation à distance des applications de Kaspersky Security Center pour lancer des fichiers exécutables arbitraires sur les appareils administrés](#)

[Surveillance du déploiement](#)

[Configuration des paramètres des programmes d'installation](#)

[Informations générales](#)

[Installation en mode silencieux \(avec fichier des réponses\)](#)

[Installation de l'Agent d'administration en mode silencieux \(sans fichier des réponses\)](#)

[Configuration partielle des paramètres d'installation via setup.exe](#)

[Paramètres d'installation du Serveur d'administration](#)

[Paramètres d'installation de l'Agent d'administration](#)

[Infrastructure virtuelle](#)

[Recommandations sur la réduction de la charge sur les machines virtuelles](#)

[Prise en charge des machines virtuelles dynamiques](#)

[Prise en charge de la copie des machines virtuelles](#)

[Prise en charge de la restauration du système de fichiers pour les appareils dotés de l'Agent d'administration](#)

[À propos des profils de connexion pour les utilisateurs itinérants](#)

[Déploiement de la fonction Administration des appareils mobiles](#)

[Connexion des appareils KES au Serveur d'administration](#)

[Connexion directe des appareils au Serveur d'administration](#)

[Schéma de la connexion des appareils KES au serveur avec utilisation de la délégation forcée Kerberos \(KCD\)](#)

[Utilisation de Google Firebase Cloud Messaging](#)

[Intégration avec l'infrastructure à clé publique](#)

[Serveur Web de Kaspersky Security Center](#)

[Autres travaux de routine](#)

[Indicateurs de couleur dans la Console d'administration](#)

[Accès à distance aux appareils administrés](#)

[Accès aux tâches locales et aux statistiques. case « Maintenir la connexion au Serveur d'administration »](#)

[À propos de la vérification de la durée de connexion de l'appareil avec le Serveur d'administration](#)

[À propos de la synchronisation forcée](#)

[À propos du tunneling](#)

[Guide de dimensionnement](#)

[Présentation du manuel](#)

[Informations sur les restrictions de Kaspersky Security Center](#)

[Calculs pour les Serveurs d'administration](#)

[Calcul des ressources matérielles pour le Serveur d'administration](#)

[Configuration matérielle pour le SGBD et le Serveur d'administration](#)

[Calcul de l'espace dans la base de données](#)

[Calcul de l'espace sur le disque \(avec et sans utilisation de la Gestion des vulnérabilités et des correctifs\)](#)

[Calcul du nombre et de la configuration des Serveurs d'administration](#)

[Calculs pour les points de distribution et les passerelles de connexion](#)

[Exigences d'un point de distribution](#)

[Calcul de la quantité et de la configuration des points de distribution](#)

[Calcul du nombre de passerelles de connexion](#)

[Conservation des événements pour les tâches et les stratégies](#)

[Particularités et paramètres optimums de certaines tâches](#)

[Fréquence de la recherche d'appareils](#)

[Tâches de sauvegarde des données du Serveur d'administration et de maintenance de la base de données](#)

[Tâches de groupe de mise à jour de Kaspersky Endpoint Security](#)

[Tâche d'inventaire du logiciel](#)

[Informations sur la charge sur le réseau entre le Serveur d'administration et les appareils protégés](#)

[Débit du trafic lors de l'exécution de divers scénarios](#)

[Débit moyen du trafic par 24 heures](#)

[Contacter le Support Technique](#)

[Façons de profiter du support technique](#)

[Support technique via le Kaspersky CompanyAccount](#)

[Sources d'informations sur l'application](#)

[Glossaire](#)

[Administrateur du client](#)

[Administrateur du prestataire de services](#)
[Administration centralisée des applications](#)
[Administration directe des applications](#)
[Agent d'administration](#)
[Agent d'authentification](#)
[Appareil EAS](#)
[Appareil KES](#)
[Appareil MDM iOS](#)
[Appareil protégé au niveau UEFI](#)
[Appareils administrés](#)
[Application incompatible](#)
[Attaque de virus](#)
[AWS Application Program Interface \(AWS API\)](#)
[AWS Management Console](#)
[Base antivirus](#)
[Boutique des apps](#)
[Certificat du Serveur d'administration](#)
[Certificat général](#)
[Clé active](#)
[Clé d'abonnement supplémentaire](#)
[Clé d'accès AWS IAM](#)
[Client du Serveur d'administration \(Appareil client\)](#)
[Cloud](#)
[Console d'administration](#)
[Domaine multicast](#)
[Dossier de sauvegarde](#)
[Durée de validité](#)
[État de la protection](#)
[État de la protection du réseau](#)
[Fichier clé](#)
[Groupe d'administration](#)
[Groupe de rôle](#)
[Groupe des applications sous licence](#)
[HTTPS](#)
[Identity and Access Management \(IAM\)](#)
[Image machine Amazon \(AMI\)](#)
[Importance de l'événement](#)
[Installation à distance](#)
[Installation forcée](#)
[Installation locale](#)
[Installation manuelle](#)
[Instance Amazon EC2](#)
[JavaScript](#)
[Kaspersky Private Security Network \(KSN privé\)](#)
[Kaspersky Security Center Administrator](#)
[Kaspersky Security Center System Health Validator \(SHV\)](#)
[Kaspersky Security Network \(KSN\)](#)
[Mise à jour disponible](#)

[Niveau d'importance du correctif](#)
[Paquet d'installation](#)
[Paramètres de l'application](#)
[Paramètres de la tâche](#)
[Passerelle des connexions](#)
[Plug-in d'administration](#)
[Point de distribution](#)
[Poste de travail de l'administrateur](#)
[Prestataire de services de protection antivirus](#)
[Privilèges d'administrateur](#)
[Profil](#)
[Profil de configuration](#)
[Profil MDM iOS](#)
[Profil provisioning](#)
[Propriétaire de l'appareil](#)
[Protection antivirus du réseau](#)
[Restauration](#)
[Restauration des données du Serveur d'administration](#)
[Rôle IAM](#)
[Sauvegarde des données du Serveur d'administration](#)
[Serveur d'administration](#)
[Serveur d'administration domestique](#)
[Serveur d'administration virtuel](#)
[Serveur des appareils mobiles](#)
[Serveur des appareils mobiles Exchange ActiveSync](#)
[Serveur MDM iOS](#)
[Serveur Web de Kaspersky Security Center](#)
[Serveurs de mise à jour de Kaspersky](#)
[Services de mise à jour du serveur Windows \(WSUS\)](#)
[Seuil d'activité virale](#)
[SSL](#)
[Stockage d'événements](#)
[Stratégie](#)
[Tâche](#)
[Tâche de groupe](#)
[Tâche locale](#)
[Tâches pour l'ensemble d'appareils](#)
[Update](#)
[Utilisateur de Kaspersky Security Center](#)
[Utilisateur IAM](#)
[Utilisateurs internes](#)
[Vulnérabilité](#)
[Zone démilitarisée \(DMZ\)](#)
[Informations sur le code tiers](#)
[Avis de marques déposées](#)
[Restrictions et avertissements](#)

Système d'aide de Kaspersky Security Center 13

	<p><u>Nouveautés</u></p> <p>Découvrez les nouveautés de la version la plus récente d'application.</p>		<p><u>Configuration de la protection réseau</u></p> <p>Gérer la sécurité de l'organisation.</p>
	<p><u>Configurations logicielle et matérielle</u></p> <p>Découvrez quels sont les systèmes d'exploitation et les versions de l'application prises en charge.</p>		<p><u>Applications Kaspersky. Mise à jour des bases de données et des modules d'application</u></p> <p>Maintenir la fiabilité du système de protection.</p>
	<p><u>Déploiement et configuration initiale</u></p> <p>Planifiez l'utilisation des ressources, installez le Serveur d'administration, Installer l'Agent d'administration et les applications de sécurité sur les appareils clients et organisez les appareils en groupes d'administration.</p>		<p><u>Surveillance et rapports</u></p> <p>Consultez votre infrastructure, les états de la protection et les statistiques.</p>
	<p><u>Recherche d'appareils en réseau</u></p> <p>Découvrez les appareils nouveaux et existants sur le réseau de votre organisation.</p>		<p><u>Remplacement d'application de sécurité d'éditeurs tiers</u></p> <p>Découvrez comment supprimer les applications incompatibles.</p>
	<p><u>Applications Kaspersky. Déploiement centralisé</u></p> <p>Déploiement d'applications Kaspersky.</p>		<p><u>Réglage des points de distribution et/ou des passerelles de connexion</u></p> <p>Configurer les points de distribution.</p>
	<p><u>Mise à jour de Kaspersky Security Center depuis une version antérieure</u></p> <p>Mise à niveau de Kaspersky Security Center 13 depuis une version antérieure.</p>		<p><u>Meilleures pratiques pour les prestataires de services</u></p> <p>Découvrez les recommandations sur le déploiement, la configuration et l'utilisation de l'application, ainsi que les solutions pour résoudre les problèmes les plus fréquents qui surviennent pendant le fonctionnement de l'application.</p>
	<p><u>Applications Kaspersky. Licence et activation</u></p> <p>Activez les applications Kaspersky en quelques étapes simples.</p>		<p><u>Guide de dimensionnement</u></p> <p>Pour obtenir les performances optimales dans les conditions d'utilisation les plus diverses, tenez compte du nombre d'appareils dans le réseau, de la topologie du réseau et des fonctions de Kaspersky Security Center dont vous avez besoin.</p>
	<p><u>Fonctionnement dans le Cloud</u></p> <p>Déployez Kaspersky Security Center dans le Cloud : Amazon Web Services™, Microsoft Azure™, Google™ Cloud Platform.</p>		<p><u>Questions fréquemment posées</u></p> <p>Trouvez la réponse à vos questions.</p>

Nouveautés

Kaspersky Security Center 13

Les fonctionnalités suivantes ont été ajoutées à Kaspersky Security Center 13 Web Console :

- Mise en œuvre de la [vérification en deux étapes](#). Vous pouvez [activer la vérification en deux étapes pour réduire le risque d'accès non autorisé](#) à Kaspersky Security Center 13 Web Console.
- Mise en œuvre de l'[authentification de domaine à l'aide des protocoles NTLM et Kerberos](#) (authentification unique). La fonctionnalité d'authentification unique permet à un utilisateur Windows d'activer l'authentification sécurisée dans Kaspersky Security Center 13 Web Console sans avoir à saisir à nouveau le mot de passe sur le réseau de l'entreprise.
- Vous pouvez maintenant configurer un plug-in pour qu'il fonctionne avec Kaspersky Managed Detection and Response. Vous pouvez utiliser cette intégration pour [visualiser les incidents et administrer les postes de travail](#).
- Vous pouvez désormais spécifier les paramètres de Kaspersky Security Center 13 Web Console dans l'assistant d'installation du Serveur d'administration.
- [Des notifications sont affichées concernant les nouvelles versions de mises à jour et de correctifs](#). Vous pouvez installer une mise à jour immédiatement ou ultérieurement à tout moment. Vous pouvez maintenant installer des correctifs pour le Serveur d'administration via Kaspersky Security Center 13 Web Console.
- Lorsque vous travaillez avec des tableaux, vous pouvez désormais spécifier l'ordre et la largeur des colonnes, trier les données et spécifier la taille de la page.
- Vous pouvez maintenant ouvrir n'importe quel rapport en cliquant sur son nom.
- Kaspersky Security Center 13 Web Console est désormais disponible en coréen.
- Une nouvelle section, les [annonces de Kaspersky](#), est disponible dans le menu **SURVEILLANCE ET RAPPORTS**. Cette section vous tient informé en fournissant des informations relatives à votre version de Kaspersky Security Center et aux applications administrées installées sur les appareils administrés. Kaspersky Security Center met régulièrement à jour les informations de cette section en supprimant les annonces obsolètes et en ajoutant de nouvelles informations. Cependant, vous pouvez désactiver les annonces de Kaspersky si vous le souhaitez.
- Implémentation d'une [authentification supplémentaire après la modification des paramètres d'un compte utilisateur](#). Vous pouvez activer la protection d'un compte utilisateur contre les modifications non autorisées. Si cette option est activée, la modification des paramètres du compte utilisateur nécessite l'autorisation d'un utilisateur disposant de droits de modification.

Les fonctionnalités suivantes ont été ajoutées à Kaspersky Security Center 13 :

- Mise en œuvre de la [vérification en deux étapes](#). Vous pouvez [activer la vérification en deux étapes pour réduire le risque d'accès non autorisé à la Console d'administration](#). Si cette option est activée, la modification des paramètres du compte utilisateur nécessite l'autorisation de l'utilisateur disposant des droits de modification. Vous pouvez désormais activer ou désactiver la vérification en deux étapes pour les appareils KES.
- Vous pouvez envoyer des messages au Serveur d'administration via le protocole HTTP. [Un guide de référence](#) et une bibliothèque Python pour travailler avec l'OpenAPI du Serveur d'administration sont désormais disponibles.
- Vous pouvez [émettre un certificat de réserve](#) destiné à être utilisé dans les profils de configuration MDM iOS, afin de garantir une commutation transparente des appareils iOS administrés après l'expiration du certificat du

Serveur MDM iOS.

- Le dossier des applications mutualisées n'est plus [affiché dans la Console d'administration](#).

Kaspersky Security Center 13

Cette section fournit des informations sur l'utilisation de Kaspersky Security Center 13.

Les informations de [Online Help](#) peuvent différer de celles reprises dans les documents qui accompagnent l'application. Elles sont également à jour. Pour accéder à l'aide en ligne, cliquez sur les liens qui apparaissent dans l'interface de l'application ou dans la documentation. Le contenu de l'aide en ligne peut être mis à jour sans préavis. Vous pouvez [basculer entre l'aide en ligne et l'aide hors ligne](#), si nécessaire.

À propos de Kaspersky Security Center

Cette section reprend les informations sur la désignation, les fonctions clés et la composition de l'application Kaspersky Security Center.

Les informations de [Online Help](#) peuvent différer de celles reprises dans les documents qui accompagnent l'application. Elles sont également à jour. Pour accéder à l'aide en ligne, cliquez sur les liens qui apparaissent dans l'interface de l'application ou dans la documentation. Le contenu de l'aide en ligne peut être mis à jour sans préavis. Vous pouvez [basculer entre l'aide en ligne et l'aide hors ligne](#), si nécessaire.

L'application Kaspersky Security Center a été développée pour centraliser les principales tâches d'administration et assurer le système de protection du réseau d'une entreprise. L'application offre à l'administrateur l'accès aux informations détaillées sur le niveau de sécurité du réseau de l'entreprise et permet de configurer tous les modules de protection élaborée à partir des applications de Kaspersky.

L'application Kaspersky Security Center est un outil destiné aux administrateurs de réseaux d'entreprise et aux responsables de la sécurité.

A l'aide de Kaspersky Security Center, vous pouvez :

- Former une hiérarchie des Serveurs d'administration pour administrer le réseau de votre propre entreprise, ainsi que les réseaux des postes distants ou des entreprises clientes.
Une entreprise cliente est une entreprise dont la protection antivirus est assurée par le fournisseur de service.
- Former une hiérarchie des groupes d'administration pour administrer les appareils (les appareils clients et les machines virtuelles) comme un ensemble.
- Administrer le système de protection antivirus formé à partir des applications de Kaspersky.
- Créer de manière centralisée les images des systèmes d'exploitation et les déployer sur les appareils clients par le réseau, ainsi qu'exécuter l'installation à distance des applications de Kaspersky et d'autres éditeurs de logiciels.
- Gérer à distance les applications de Kaspersky et d'autres éditeurs installées sur les appareils clients : Installer les mises à jour, rechercher et fermer les vulnérabilités.
- Déployer de manière centralisée les clés de licence des applications de Kaspersky sur les appareils clients, suivre l'utilisation des clés et prolonger la durée de validité des licences.
- Recevoir les statistiques et les rapports de fonctionnement des applications et des appareils.

- Recevoir les notifications pour les événements critiques survenus pendant le fonctionnement des applications de Kaspersky.
- Administrer les appareils mobiles.
- Administrer le chiffrement des informations enregistrées sur les disques durs et les disques amovibles, et administrer l'accès des utilisateurs aux données chiffrées.
- Faire l'inventaire du matériel connecté au réseau de l'entreprise.
- Travailler de façon centralisée avec les objets placés en quarantaine ou dans la Sauvegarde par les applications de sécurité, ainsi qu'avec les fichiers dont le traitement est différé par les applications de sécurité.

Kit de distribution

Vous pouvez acheter l'application via les boutiques en ligne de Kaspersky (par exemple <https://www.kaspersky.fr>) ou un site d'un partenaire.

En achetant Kaspersky Security Center dans la boutique en ligne, vous copiez l'application depuis le site Internet de la boutique en ligne. Les informations indispensables à l'activation de l'application vous seront envoyées par email après le paiement.

Configurations logicielle et matérielle

Serveur d'administration

Configuration matérielle minimale requise :

- Processeur cadencé à 1 GHz ou plus. La cadence minimale du processeur avec un système d'exploitation 64 bits est de 1,4 GHz.
- Mémoire vive : 4 Go.
- Espace disque disponible : 10 Go. Lors de l'utilisation de la fonctionnalité de Gestion des vulnérabilités et des correctifs, le volume d'espace libre sur le disque doit être au moins de 100 Go.

Pour le déploiement dans des environnements Cloud, les exigences du Serveur d'administration et du serveur de base de données sont les mêmes que celles du Serveur d'administration physique (en fonction du [nombre d'appareils que vous souhaitez administrer](#)).

Configuration logicielle :

- Microsoft® Data Access Components (MDAC) 2.8
- Microsoft Windows® DAC 6.0
- Microsoft Windows Installer 4.5.

Système d'exploitation :

- Microsoft Windows 10 Édition familiale 20H2 (mise à jour octobre 2020) 32 bits/64 bits
- Microsoft Windows 10 Professionnel 20H2 (mise à jour octobre 2020) 32 bits/64 bits
- Microsoft Windows 10 Entreprise 20H2 (mise à jour octobre 2020) 32 bits / 64 bits
- Microsoft Windows 10 Éducation 20H2 (mise à jour octobre 2020) 32 bits / 64 bits
- Microsoft Windows 10 Édition familiale 20H1 (mise à jour mai 2020) 32 bits / 64 bits
- Microsoft Windows 10 Professionnel 20H1 (mise à jour mai 2020) 32 bits / 64 bits
- Microsoft Windows 10 Entreprise 20H1 (mise à jour mai 2020) 32 bits / 64 bits
- Microsoft Windows 10 Éducation 20H1 (mise à jour mai 2020) 32 bits / 64 bits.
- Microsoft Windows 10 Entreprise 2019 LTSC 32 bits / 64 bits
- Microsoft Windows 10 Entreprise 2016 LTSC 32 bits / 64 bits
- Microsoft Windows 10 Entreprise 2015 LTSC 32 bits / 64 bits
- Microsoft Windows 10 Pro RS5 (mise à jour octobre 2018, 1809) 32 bits / 64 bits
- Microsoft Windows 10 Pro for Workstations RS5 (mise à jour octobre 2018, 1809) 32 bits / 64 bits
- Microsoft Windows 10 Entreprise RS5 (mise à jour octobre 2018, 1809) 32 bits / 64 bits
- Microsoft Windows 10 Education RS5 (mise à jour octobre 2018, 1809) 32 bits / 64 bits
- Microsoft Windows 10 Pro 19H1 32 bits / 64 bits
- Microsoft Windows 10 Pro pour les postes de travail 19H1 32 bits / 64 bits
- Microsoft Windows 10 Entreprise 19H1 32 bits / 64 bits
- Microsoft Windows 10 Education 19H1 32 bits / 64 bits
- Microsoft Windows 10 Édition familiale 19H2 32 bits / 64 bits
- Microsoft Windows 10 Pro 19H2 32 bits / 64 bits
- Microsoft Windows 10 Pro pour les Stations de travail 19H2 32 bits / 64 bits
- Microsoft Windows 10 Entreprise 19H2 32 bits / 64 bits
- Microsoft Windows 10 Education 19H2 32 bits / 64 bits
- Microsoft Windows 8.1 Professionnel 32 bits / 64 bits
- Microsoft Windows 8.1 Entreprise 32 bits / 64 bits
- Microsoft Windows 8 Professionnel 32 bits / 64 bits
- Microsoft Windows 8 Entreprise 32 bits / 64 bits

- Microsoft Windows 7 Pro avec Service Pack 1 et suivants 32 bits / 64 bits
- Microsoft Windows 7 Enterprise/Ultimate avec Service Pack 1 et suivants 32 bits / 64 bits
- Windows Server® 2019 Standard 64 bits
- Windows Server 2019 Core 64 bits
- Windows Server 2019 Datacenter 64 bits
- Windows Server 2016 Server Standard RS3 (v1709) (LTSC/CBB) 64 bits
- Windows Server 2016 Server Datacenter RS3 (v1709) (LTSC/CBB) 64 bits
- Windows Server 2016 Server Core RS3 (v1709) (Installation Option) (LTSC/CBB) 64 bits
- Windows Server 2016 Standard (LTSC) 64 bits
- Windows Server 2016 Server Core (option d'installation) (LTSC) 64 bits
- Windows Server 2016 Datacenter (LTSC) 64 bits
- Windows Server 2012 R2 Standard 64 bits
- Windows Server 2012 R2 Server Core 64 bits
- Windows Server 2012 R2 Foundation 64 bits
- Windows Server 2012 R2 Essentials 64 bits
- Windows Server 2012 R2 Datacenter 64 bits
- Windows Server 2012 Standard 64 bits
- Windows Server 2012 Server Core 64 bits
- Windows Server 2012 Foundation 64 bits
- Windows Server 2012 Essentials 64 bits
- Windows Server 2012 Datacenter 64 bits
- Windows Server 2008 R2 Standard avec Service Pack 1 et versions ultérieures 64 bits
- Windows Server 2008 R2 avec Service Pack 1 (toutes les éditions) 64 bits
- Windows Storage Server 2016 64 bits
- Windows Storage Server 2012 R2 64 bits
- Windows Storage Server 2012 64 bits

Serveur de bases de données (peut être installé sur un autre appareil):

- Microsoft SQL Server® 2012 Express 64 bits

- Microsoft SQL Server 2014 Express 64 bits
- Microsoft SQL Server 2016 Express 64 bits
- Microsoft SQL Server 2017 Express 64 bits
- Microsoft SQL Server 2019 Express 64 bits.
- Microsoft SQL Server 2014 (toutes les versions) 64 bits.
- Microsoft SQL Server 2016 (toutes les versions) 64 bits.
- Microsoft SQL Server 2017 (toutes les versions) 64 bits.
- Microsoft SQL Server 2017 (toutes les versions) sur Linux 64 bits.
- Microsoft SQL Server 2019 (toutes les versions) sur Windows 64 bits ([nécessite des actions supplémentaires](#)).
- Microsoft SQL Server 2019 (toutes les versions) sur Linux 64 bits ([nécessite des actions supplémentaires](#)).
- MySQL Standard Edition 5.7 32 bits / 64 bits
- MySQL Enterprise Edition 5.7 32 bits / 64 bits
- Toutes les éditions de SQL Server prises en charge dans les plateformes Cloud Amazon™ RDS et Microsoft Azure™.
- MariaDB Server 10.3 32 bits / 64 bits avec moteur de stockage InnoDB

Il est recommandé d'utiliser MariaDB 10.3.22. Si vous utilisez une version antérieure, la tâche Effectuer la mise à jour de Windows peut prendre plus d'une journée.

Plateformes de virtualisation prises en charge :

- VMware™ vSphere™ 6.5.
- VMware vSphere 7.1
- VMware Workstation 15 Pro.
- VMware Workstation 16 Pro
- Microsoft Hyper-V® Server 2012 64 bits
- Microsoft Hyper-V Server 2012 R2 64 bits
- Microsoft Hyper-V Server 2016 64 bits
- Microsoft Hyper-V Server 2019 64 bits
- Citrix® XenServer® 7.1 LTSR.
- Citrix XenServer 8.x

- Parallels Desktop® 16.
- Oracle® VM VirtualBox 6.x (invité Windows uniquement)

Les systèmes SIEM suivants sont pris en charge :

- HP (Micro Focus) ArcSight ESM 7.0
- HP (Micro Focus) ArcSight ESM 6.8
- IBM QRadar 7.4.

Kaspersky Security Center 13 Web Console

Serveur de Kaspersky Security Center 13 Web Console

Configuration matérielle minimale requise :

- Processeur : quadricœur, cadencé à 2,5 GHz
- Mémoire vive : 8 Go
- Espace disque disponible : 40 Go

L'un des systèmes d'exploitation suivants :

- Microsoft Windows (version 64 bits uniquement) :
 - Microsoft Windows 10 Édition familiale 20H2 (mise à jour octobre 2020)
 - Microsoft Windows 10 Pro 20H2 (mise à jour octobre 2020)
 - Microsoft Windows 10 Entreprise 20H2 (mise à jour octobre 2020)
 - Microsoft Windows 10 Éducation 20H2 (mise à jour octobre 2020)
 - Microsoft Windows 10 Édition familiale 20H1 (mise à jour mai 2020)
 - Microsoft Windows 10 Pro 20H1 (mise à jour mai 2020)
 - Microsoft Windows 10 Entreprise 20H1 (mise à jour mai 2020)
 - Microsoft Windows 10 Éducation 20H1 (mise à jour mai 2020)
 - Microsoft Windows 10 Entreprise 2019 LTSC
 - Microsoft Windows 10 Entreprise 2016 LTSC
 - Microsoft Windows 10 Entreprise 2015 LTSC
 - Microsoft Windows 10 Pro RS5 (mise à jour octobre 2018, 1809 bits)
 - Microsoft Windows 10 Pro for Workstations RS5 (mise à jour octobre 2018, 1809)

- Microsoft Windows 10 Entreprise RS5 (mise à jour octobre 2018, 1809)
- Microsoft Windows 10 Éducation RS5 (mise à jour octobre 2018, 1809)
- Microsoft Windows 10 Pro 19H1
- Microsoft Windows 10 Pro pour postes de travail 19H1
- Microsoft Windows 10 Enterprise 19H1
- Microsoft Windows 10 Education 19H1
- Microsoft Windows 10 Maison 19H2
- Microsoft Windows 10 Pro 19H2
- Microsoft Windows 10 Pro pour postes de travail 19H2
- Microsoft Windows 10 Enterprise 19H2
- Microsoft Windows 10 Education 19H2
- Windows Server 8.1 Pro
- Windows Server 8.1 Enterprise
- Windows Server® 2019 Standard.
- Windows Server 2019 Core
- Windows Server 2019 Datacenter
- Windows Server 2016 Server Standard RS3 (v1709) (LTSB/CBB)
- Windows Server 2016 Server Datacenter RS3 (v1709) (LTSB/CBB)
- Windows Server 2016 Server Core RS3 (v1709) (Installation Option) (LTSB/CBB)
- Windows Server 2016 Standard (LTSB)
- Windows Server 2016 Server Core (option d'installation) (LTSB)
- Windows Server 2016 Datacenter (LTSB)
- Microsoft Windows Server 2012 R2 Standard
- Windows Server 2012 R2 Server Core
- Windows Server 2012 R2 Foundation
- Windows Server 2012 R2 Essentials
- Windows Server 2012 R2 Datacenter
- Windows Server 2012 Standard

- Windows Server 2012 Server Core
- Windows Server 2012 Foundation
- Windows Server 2012 Essentials
- Windows Server 2012 Datacenter
- Windows Storage Server 2016
- Windows Storage Server 2012 R2
- Windows Storage Server 2012
- Linux (versions 64 bits uniquement) :
 - Debian GNU/Linux® 10.x (Buster)
 - Debian GNU/Linux 9.x (Stretch)
 - Ubuntu Server 20.04 LTS (Focal Fossa)
 - Ubuntu Server 18.04 LTS (Bionic Beaver)
 - CentOS 8.x
 - CentOS 7.x
 - Red Hat Enterprise Linux Server 8.x
 - Red Hat Enterprise Linux Server 7.x
 - SUSE Linux Enterprise Server 15 (Tous Service Packs).
 - SUSE Linux Enterprise Server 12 (Tous Service Packs).
 - Astra Linux Special, version 1.6
 - Astra Linux Special, version 1.5
 - Astra Linux Common Edition, version 2.12
 - ALT 9.1
 - ALT 8.3
 - ALT 8 SP

Appareils Client

Pour un appareil client, l'utilisation de Kaspersky Security Center 13 Web Console requiert seulement un navigateur.

La configuration logicielle et matérielle requise de l'appareil correspond à celle du navigateur sur lequel vous utiliserez Kaspersky Security Center 13 Web Console.

Navigateur :

- Mozilla Firefox™ 78 Extended Support Release
- Mozilla Firefox 78 ou versions ultérieures
- Google Chrome™ 88 ou versions ultérieures
- Safari 14 sur macOS

Serveur d'administration des appareils mobiles iOS™ (MDM iOS)

Configuration matérielle :

- Processeur cadencé à 1 GHz ou plus. La cadence minimale du processeur avec un système d'exploitation 64 bits est de 1,4 GHz
- Mémoire vive : 2 GO.
- Espace disque disponible : 2 Go.

Configuration logicielle : système d'exploitation Microsoft Windows (la version du système d'exploitation prise en charge est fixée par les exigences du Serveur d'administration).

Serveur des appareils mobiles Exchange ActiveSync

Les configurations logicielles et matérielles pour le Serveur des appareils mobiles Exchange ActiveSync sont entièrement incluses dans les exigences pour Microsoft Exchange Server.

Compatibilité avec Microsoft Exchange Server 2007, Microsoft Exchange Server 2010 et prise en charge de Microsoft Exchange Server 2013.

Console d'administration

Configuration matérielle :

- Processeur cadencé à 1 GHz ou plus. La cadence minimale du processeur avec un système d'exploitation 64 bits est de 1,4 GHz
- Mémoire RAM : 512 MO.
- Espace disque disponible : 2 GO.

Configuration logicielle :

- Système d'exploitation Microsoft Windows (la version du système d'exploitation prise en charge est déterminée par les exigences du Serveur d'administration), sauf pour les systèmes d'exploitation suivants :
 - Windows Server 2012 Server Core 64 bits
 - Windows Server 2012 R2 Server Core 64 bits

- Windows Server 2016 Server Core (option d'installation) (LTSB) 64 bits
- Windows Server 2016 Server Datacenter RS3 (v1709) (LTSB/CBB) 64 bits
- Windows Server 2016 Server Standard RS3 (v1709) (LTSB/CBB) 64 bits
- Windows Server 2016 Server Core RS3 (v1709) (Installation Option) (LTSB/CBB) 64 bits
- Windows Server 2019 Core 64 bits
- Microsoft Management Console version 2.0.
- Microsoft Windows Installer 4.5.
- Microsoft Internet Explorer 10.0 exécuté sur :
 - Microsoft Windows Server 2008 R2 Service Pack 1
 - Microsoft Windows Server 2012
 - Microsoft Windows Server 2012 R2
 - Microsoft Windows 7 Service Pack 1
 - Microsoft Windows 8
 - Microsoft Windows 8.1
 - Microsoft Windows 10
- Microsoft Internet Explorer 11.0 exécuté sur :
 - Microsoft Windows Server 2012 R2
 - Microsoft Windows Server 2012 R2 Service Pack 1
 - Microsoft Windows Server 2016
 - Microsoft Windows Server 2019
 - Microsoft Windows 7 Service Pack 1
 - Microsoft Windows 8.1
 - Microsoft Windows 10
- Microsoft Edge pour Microsoft Windows 10

Agent d'administration

Configuration matérielle minimale requise :

- Processeur cadencé à 1 GHz ou plus. La cadence minimale du processeur avec un système d'exploitation 64 bits est de 1,4 GHz

- Mémoire RAM : 512 MO.
- Espace disque disponible : 2 GO.

Configuration logicielle :

- Microsoft Windows Embedded POSReady 2009 avec le dernier Service Pack 32 bits
- Microsoft Windows Embedded POSReady 7 32 bits / 64 bits
- Microsoft Windows Embedded Standard 7 avec Service Pack 1 32 bits / 64 bits
- Microsoft Windows Embedded 8 Standard 32 bits / 64 bits
- Microsoft Windows Embedded 8.1 Industry Pro 32 bits / 64 bits
- Microsoft Windows Embedded 8.1 Industry Enterprise 32 bits / 64 bits
- Microsoft Windows Embedded 8.1 Industry Update 32 bits / 64 bits
- Microsoft Windows 10 Édition familiale 20H2 (mise à jour octobre 2020) 32 bits/64 bits
- Microsoft Windows 10 Professionnel 20H2 (mise à jour octobre 2020) 32 bits/64 bits
- Microsoft Windows 10 Entreprise 20H2 (mise à jour octobre 2020) 32 bits / 64 bits
- Microsoft Windows 10 Éducation 20H2 (mise à jour octobre 2020) 32 bits / 64 bits
- Microsoft Windows 10 Édition familiale 20H1 (mise à jour mai 2020) 32 bits / 64 bits
- Microsoft Windows 10 Professionnel 20H1 (mise à jour mai 2020) 32 bits / 64 bits
- Microsoft Windows 10 Entreprise 20H1 (mise à jour mai 2020) 32 bits / 64 bits
- Microsoft Windows 10 Éducation 20H1 (mise à jour mai 2020) 32 bits / 64 bits
- Microsoft Windows 10 Famille 21H1 (mise à jour mai 2021) 32 bits / 64 bits
- Microsoft Windows 10 Pro 21H1 (mise à jour mai 2021) 32 bits / 64 bits
- Microsoft Windows 10 Entreprise 21H1 (mise à jour mai 2021) 32 bits / 64 bits
- Microsoft Windows 10 Education 21H1 (mise à jour mai 2021) 32 bits / 64 bits
- Microsoft Windows 10 Entreprise 2015 LTSP 32 bits / 64 bits
- Microsoft Windows 10 Entreprise 2016 LTSP 32 bits / 64 bits
- Microsoft Windows 10 Entreprise 2019 LTSC 32 bits / 64 bits
- Microsoft Windows 10 Home RS5 (Oct 2018) 32 bits / 64 bits
- Microsoft Windows 10 Pro RS5 (Oct 2018) 32 bits / 64 bits
- Microsoft Windows 10 Pro pour les postes de travail RS5 (Oct 2018) 32 bits / 64 bits

- Microsoft Windows 10 Entreprise RS5 (Oct 2018) 32 bits / 64 bits
- Microsoft Windows 10 Éducation RS5 (Oct 2018) 32 bits / 64 bits
- Microsoft Windows 10 Édition Familiale RS4 (Mise à jour avril 2018, 17134) 32 bits / 64 bits
- Microsoft Windows 10 Pro RS4 (mise à jour d'avril 2018, 17134) 32 bits / 64 bits
- Microsoft Windows 10 Pro for Workstations RS4 (mise à jour d'avril 2018, 17134) 32 bits / 64 bits
- Microsoft Windows 10 Enterprise RS4 (mise à jour avril 2018, 17134) 32 bits / 64 bits
- Microsoft Windows 10 Education RS4 (mise à jour avril 2018, 17134) 32 bits / 64 bits
- Microsoft Windows 10 Édition Familiale RS3 (Fall Creators Update, v1709) 32 bits / 64 bits
- Microsoft Windows 10 Pro RS3 (Fall Creators Update, v1709) 32 bits / 64 bits
- Microsoft Windows 10 Pro for Workstations RS3 (Fall Creators Update, v1709) 32 bits / 64 bits
- Microsoft Windows 10 Enterprise RS3 (Fall Creators Update, v1709) 32 bits / 64 bits
- Microsoft Windows 10 Education RS3 (Fall Creators Update, v1709) 32 bits / 64 bits
- Microsoft Windows 10 Édition familiale 19H1 32 bits / 64 bits
- Microsoft Windows 10 Pro 19H1 32 bits / 64 bits
- Microsoft Windows 10 Pro pour les postes de travail 19H1 32 bits / 64 bits
- Microsoft Windows 10 Entreprise 19H1 32 bits / 64 bits
- Microsoft Windows 10 Education 19H1 32 bits / 64 bits
- Microsoft Windows 10 Édition familiale 19H2 32 bits / 64 bits
- Microsoft Windows 10 Pro 19H2 32 bits / 64 bits
- Microsoft Windows 10 Pro pour les Stations de travail 19H2 32 bits / 64 bits
- Microsoft Windows 10 Enterprise 19H2 32 bits / 64 bits
- Microsoft Windows 10 Education 19H2 32 bits / 64 bits
- Microsoft Windows 8.1 Professionnel 32 bits / 64 bits
- Microsoft Windows 8.1 Entreprise 32 bits / 64 bits
- Microsoft Windows 8 Professionnel 32 bits / 64 bits
- Microsoft Windows 8 Entreprise 32 bits / 64 bits
- Microsoft Windows 7 Pro avec Service Pack 1 et suivants 32 bits / 64 bits
- Microsoft Windows 7 Enterprise/Ultimate avec Service Pack 1 et suivants 32 bits / 64 bits

- Microsoft Windows 7 Home Basic/Premium avec Service Pack 1 et versions ultérieures 32 bits / 64 bits
- Microsoft Windows XP Professional for Embedded Systems 32 bits
- Microsoft Windows XP Professional avec Service Pack 3 et versions ultérieures 32 bits
- Windows Small Business Server 2011 Essentials 64 bits
- Microsoft Windows Small Business Server 2011 Premium Add-on 64 bits
- Windows Small Business Server 2011 Standard 64 bits
- Windows MultiPoint™ Server 2011 Standard/Premium 64 bits
- Windows MultiPoint™ Server 2012 Standard/Premium 64 bits
- Windows Server 2008 R2 Standard Service Pack 1 et suivants 64 bits
- Windows Server 2008 R2 Datacenter Service Pack 1 et versions ultérieures 64 bits
- Windows Server 2008 R2 Enterprise Service Pack 1 et versions ultérieures 64 bits
- Windows Server 2008 R2 Foundation avec Service Pack 1 et versions ultérieures 64 bits
- Windows Server 2008 R2 Service Pack 1 et versions ultérieures Core Mode 64 bits
- Windows Server 2008 R2 Service Pack 1 (toutes éditions) 64 bits
- Windows Server 2012 Server Core 64 bits
- Windows Server 2012 Datacenter 64 bits
- Windows Server 2012 Essentials 64 bits
- Windows Server 2012 Foundation 64 bits
- Windows Server 2012 Standard 64 bits
- Windows Server 2012 R2 Server Core 64 bits
- Windows Server 2012 R2 Datacenter 64 bits
- Windows Server 2012 R2 Essentials 64 bits
- Windows Server 2012 R2 Foundation 64 bits
- Windows Server 2012 R2 Standard 64 bits
- Windows Server 2016 Datacenter (LTSB) 64 bits
- Windows Server 2016 Standard (LTSA) 64 bits
- Windows Server 2016 Server Core (option d'installation) (LTSA) 64 bits
- Windows Server 2016 Server Datacenter RS3 (v1709) (LTSA/CBB) 64 bits

- Windows Server 2016 Server Standard RS3 (v1709) (LTSB/CBB) 64 bits
- Windows Server 2016 Server Core RS3 (v1709) (Installation Option) (LTSB/CBB) 64 bits
- Windows Server 2019 Standard 64 bits
- Windows Server 2019 Core 64 bits
- Windows Server 2019 Datacenter 64 bits
- Windows Storage Server 2016 64 bits
- Windows Storage Server 2012 64 bits
- Windows Storage Server 2012 R2 64 bits
- Debian GNU/Linux® 10.x (Buster) 32 bits / 64 bits
- Debian GNU/Linux 9.x (Stretch) 32 bits / 64 bits
- Ubuntu Server 20.04 LTS (Focal Fossa) 32 bits / 64 bits
- Ubuntu Server 18.04 LTS (Bionic Beaver) 32 bits / 64 bits
- Ubuntu Desktop 20.04 LTS (Focal Fossa) 32 bits / 64 bits
- Ubuntu Desktop 18.04 LTS (Bionic Beaver) 32 bits / 64 bits
- CentOS 8.x 64 bits
- CentOS 7.x 64 bits
- Red Hat Enterprise Linux® Server 8.x 64-bit
- Red Hat Enterprise Linux Server 7.x 64 bits
- SUSE Linux Enterprise Server 15 (Tous Service Packs) 64 bits
- SUSE Linux Enterprise Desktop 15 (Tous Service Packs) 64 bits
- SUSE Linux Enterprise Server 12 (Tous Service Packs) 64 bits
- Astra Linux Special, version 1.6
- Astra Linux Special, version 1.5
- Astra Linux Common Edition, version 2.12
- ALT 9.1
- ALT 8.3
- ALT 8 SP
- OS X 10.10 (Yosemite)

- OS X 10.11 (El Capitan)
- macOS Sierra (10.12)
- macOS High Sierra (10.13)
- macOS Mojave (10.14)
- macOS Catalina (10.15)
- macOS Big Sur (11.x)

Plateformes de virtualisation prises en charge :

- VMware Workstation 16 Pro
- VMware Workstation 15 Pro.
- Microsoft Hyper-V Server 2012 64 bits
- Microsoft Hyper-V Server 2012 R2 64 bits
- Microsoft Hyper-V Server 2016 64 bits
- Microsoft Hyper-V Server 2019 64 bits
- Citrix XenServer 7.1 LTSR
- Citrix XenServer 8.x
- VMware vSphere 7.1
- VMware vSphere 6.7

Sur les appareils exécutant Windows 10 version RS4 ou RS5, Kaspersky Security Center peut être dans l'incapacité de détecter certaines vulnérabilités dans les dossiers où la sensibilité à la casse est activée.

Dans Microsoft Windows XP, [l'Agent d'administration peut ne pas effectuer certaines opérations correctement.](#)

L'Agent d'administration pour Linux et l'Agent d'administration pour macOS sont fournis avec les applications de sécurité de Kaspersky pour ces systèmes d'exploitation.

Liste des applications de Kaspersky prises en charge

Kaspersky Security Center prend en charge le déploiement et la gestion centralisés de toutes les applications Kaspersky actuellement prises en charge (veuillez consulter la [page Web du cycle de vie du support produit](#) ² pour les versions des applications) :

- **Pour les postes de travail :**
 - Kaspersky Endpoint Security for Windows (mode poste de travail)
 - Kaspersky Endpoint Security for Linux (protection du bureau)
 - Kaspersky Endpoint Security for Linux ARM64 Edition
 - Kaspersky Endpoint Security for Mac
 - Kaspersky Endpoint Agent
 - Kaspersky Embedded Systems Security for Windows
- **Kaspersky Industrial Cybersecurity :**
 - Kaspersky Industrial Cybersecurity for Nodes
 - Kaspersky Industrial Cybersecurity for Linux Nodes
 - Kaspersky Industrial Cybersecurity for Networks (le déploiement centralisé n'est pas pris en charge)
- **Pour les appareils mobiles :** Kaspersky Security for Mobile (Kaspersky Endpoint Security for Android)
- **Pour les serveurs de fichier :**
 - Kaspersky Endpoint Security for Windows (mode serveur de fichiers)
 - Kaspersky Security for Windows Server
 - Kaspersky Endpoint Security for Linux (protection du serveur)
- **Pour les machines virtuelles :**
 - Kaspersky Security for Virtualization Light Agent
 - Kaspersky Security for Virtualization Agentless
- **Pour les systèmes de messagerie et les serveurs Sharepoint/de collaboration (déploiement centralisé non pris en charge) :**
 - Kaspersky Security for Linux Mail Server
 - Kaspersky Secure Mail Gateway
 - Kaspersky Security for Microsoft Exchange Servers
 - Kaspersky Security for SharePoint Server
- **Pour la détection d'attaques ciblées :**
 - Kaspersky Anti Targeted Attack Platform
 - Kaspersky Sandbox
 - KasperskyOS for Thin Client

Licence et fonctionnalités de Kaspersky Security Center 13

Kaspersky Security Center nécessite une licence pour certaines de ses fonctionnalités.

Le tableau ci-dessous indique les fonctionnalités de Kaspersky Security Center couvertes par les différentes licences.

Licence et fonctionnalité de Kaspersky Security Center

Fonctionnalités de Kaspersky Security Center	Gestion des vulnérabilités et des correctifs de Kaspersky [☑]	Kaspersky Endpoint Security for Business [☑] Select [☑]	Kaspersky Endpoint Security for Business [☑] Advanced [☑]	Kaspersky Total Security for Business [☑]	Kaspersky Hybrid Cloud Security [☑] Standard [☑]	Kaspersky Hybrid Cloud Security [☑] Enterprise [☑]	Kaspersky EDI [☑] Optim
Évaluation des vulnérabilités	✓	✓	✓	✓	✓	✓	✓
Gestion des correctifs	✓	—	✓	✓	—	✓	✓
Restriction d'accès selon un rôle	✓	✓	✓	✓	✓	✓	✓
Installation des systèmes d'exploitation et des applications	✓	—	✓	✓	—	✓	✓
Administration des appareils mobiles (c'est-à-dire la gestion des appareils iOS et Android des utilisateurs)	✓	✓	✓	✓	—	—	✓
Assistant de configuration pour une utilisation dans le Cloud pour travailler dans des environnements cloud, comme AWS, Microsoft Azure ou Google Cloud	—	—	—	—	✓	✓	—
Exportation des événements dans les systèmes SIEM : Syslog	✓	✓	✓	✓	✓	✓	✓

Exportation des événements dans les systèmes SIEM : QRadar par IBM et ArcSight par Micro Focus	✓	—	✓	✓	—	✓	✓
--	---	---	---	---	---	---	---

À propos de la compatibilité du Serveur d'administration et de Kaspersky Security Center 13 Web Console

Vous pouvez installer et mettre à niveau le Serveur d'administration de Kaspersky Security Center et Kaspersky Security Center Web Console indépendamment. Vous devez vous assurer que la version de Kaspersky Security Center Web Console installée est compatible avec la version du Serveur d'administration auquel vous vous connectez.

Le Serveur d'administration de Kaspersky Security Center 13 prend en charge :

- Kaspersky Security Center 13 Web Console
- Kaspersky Security Center 12.2 Web Console
- Kaspersky Security Center 12.1 Web Console

Nous vous recommandons vivement d'utiliser la dernière version de Kaspersky Security Center Web Console ; sinon, les fonctionnalités de Kaspersky Security Center sont limitées.

Si la [vérification en deux étapes](#) est configurée pour un compte utilisateur sur le Serveur d'administration de Kaspersky Security Center 13, l'utilisateur ne pourra pas se connecter au serveur à l'aide de Kaspersky Security Center Web Console des versions 12.1 ou 12.2.

Kaspersky Security Center 13 Web Console supporte :

- Serveur d'administration de Kaspersky Security Center 13
- Serveur d'administration de Kaspersky Security Center 12.2
- Serveur d'administration de Kaspersky Security Center 12.1

À propos de Kaspersky Security Center Cloud Console

L'utilisation de Kaspersky Security Center en tant qu'application fonctionnant sur site signifie que vous installez Kaspersky Security Center, Serveur d'administration compris, sur un appareil local et vous administrez le système de sécurité du réseau via une Console d'administration basée sur Microsoft Management Console ou Kaspersky Security Center Web Console.

Cependant, vous pouvez utiliser Kaspersky Security Center en tant que service cloud à la place. Dans ce cas, Kaspersky Security Center est installé et maintenu pour vous par des experts de Kaspersky dans l'environnement cloud, et Kaspersky vous donne accès au Serveur d'administration en tant que service. Vous administrez le système de sécurité réseau via la Console d'administration dans le cloud nommée Kaspersky Security Center Cloud Console. Cette console dispose d'une interface semblable à l'interface de Kaspersky Security Center Web Console.

L'interface et la documentation de Kaspersky Security Center Cloud Console sont disponibles dans les langues suivantes :

- anglais
- français
- allemand
- italien
- portugais (Brésil)
- russe
- espagnol
- espagnol (LATAM)

Plus d'informations [à propos de Kaspersky Security Center Cloud Console](#) et ses [caractéristiques](#) sont disponibles dans la [documentation de Kaspersky Security Center Cloud Console](#) et dans la [documentation de Kaspersky Endpoint Security for Business](#).

Notions principales

Cette section contient les définitions détaillées des notions principales, concernant Kaspersky Security Center.

Serveur d'administration

Les modules de Kaspersky Security Center permettent d'effectuer l'administration centralisée des applications de Kaspersky installées sur les appareils clients.

Les appareils, sur lesquels le module Serveur d'administration est installé, s'appellent les *Serveurs d'administration* (ci-après aussi *Serveurs*). Les Serveurs d'administration doivent être protégés, y compris physiquement contre tout accès non autorisé.

Le Serveur d'administration s'installe sur l'appareil en qualité de service avec la sélection d'attributs suivante :

- Sous le nom « Serveur d'administration de Kaspersky Security Center »
- Configuré de manière à démarrer automatiquement au démarrage du système d'exploitation
- Avec le compte utilisateur **LocalSystem** ou le compte utilisateur selon la sélection effectuée lors de l'installation du Serveur d'administration

Le Serveur d'administration exécute les fonctions suivantes :

- Sauvegarde de la structure des groupes d'administration
- Sauvegarde des informations sur la configuration des appareils clients
- Administration des stockages des paquets de distribution des applications
- Installation à distance des applications sur les appareils clients et suppression des applications
- Mise à jour des bases de données et des modules des applications de Kaspersky
- Administration des stratégies et des tâches sur les appareils clients
- Sauvegarde des informations sur les événements survenus sur les appareils clients
- Formation des rapports sur le fonctionnement des applications de Kaspersky
- Déploiement de clés de licence sur des appareils clients et stockage d'informations relatives aux clés de licence
- Envoi des notifications sur l'exécution en cours des tâches (par exemple, des virus détectés sur un appareil client)

Attribution d'un nom aux Serveurs d'administration dans l'interface de l'application

Dans l'interface de la Console d'administration basée sur MMC et de Kaspersky Security Center 13 Web Console, les Serveurs d'administration peuvent avoir les noms suivants :

- Nom du Serveur d'administration, par exemple : « *nom_appareil* » ou « Serveur d'administration : *nom_appareil* ».
- Adresse IP de l'appareil Serveur d'administration, par exemple : « *adresse_IP* » ou « Serveur d'administration : *adresse_IP* ».
- Les Serveurs d'administration secondaires et les Serveurs d'administration virtuels présentent des noms personnalisés que vous indiquez lorsque vous connectez un Serveur d'administration virtuel ou secondaire au Serveur d'administration principal.
- Si vous utilisez l'instance de Kaspersky Security Center 13 Web Console installée sur un appareil Linux, l'application affiche les noms des Serveurs d'administration que vous avez indiqués comme étant approuvés dans le [fichier de réponse](#).

Vous pouvez [vous connecter au Serveur d'administration à l'aide de la Console d'administration](#) ou de Kaspersky Security Center 13 Web Console.

Hiérarchie des Serveurs d'administration

Les Serveurs d'administration peuvent être classés par ordre hiérarchique. Chaque Serveur d'administration peut avoir plusieurs Serveurs d'administration secondaires (ci-après *Serveurs secondaires*) aux différents niveaux hiérarchiques. Le niveau d'intégration des Serveurs secondaires n'est pas limité. Les appareils clients de tous les Serveurs d'administration secondaires feront partie des groupes d'administration du Serveur d'administration principal. De cette façon, les participants du réseau informatique indépendants peuvent être administrés par différents Serveurs d'administration qui, à leur tour, sont administrés par le Serveur principal.

Le cas particulier des Serveurs d'administration secondaires : les [Serveurs d'administration virtuels](#).

La hiérarchie des Serveurs d'administration peut être utilisée pour remplir les objectifs suivants :

- Limiter la charge sur le Serveur d'administration (par rapport à un seul Serveur installé pour un réseau entier).
- Diminuer le trafic sur le réseau et simplifier le travail sur les bureaux distants. Il n'est pas nécessaire d'établir de connexion entre le Serveur d'administration principal et tous les appareils du réseau qui peuvent se trouver par exemple dans d'autres régions. Il suffit d'installer dans chaque segment du réseau un Serveur d'administration secondaire, de répartir les appareils dans les groupes d'administration des Serveurs secondaires et fournir aux Serveurs secondaires une connexion avec le Serveur principal par des canaux de liaisons rapides.
- La répartition des responsabilités entre les administrateurs de la sécurité antivirus. En outre, toutes les possibilités d'administration centralisée et de surveillance de la sécurité antivirus du réseau de l'entreprise seront maintenues.
- L'utilisation de Kaspersky Security Center par les prestataires de services. Il suffit au fournisseur de services d'installer Kaspersky Security Center et Kaspersky Security Center 13 Web Console. Pour gérer un grand nombre d'appareils clients d'entreprises différentes, le prestataire de services peut inclure dans une hiérarchie de Serveurs d'administration des Serveurs d'administration virtuels.

Chaque appareil inclus dans la hiérarchie du groupe d'administration peut être connecté à un seul Serveur d'administration. Il vous faut vérifier la connexion des appareils aux Serveurs d'administration. Pour cela, vous pouvez utiliser la fonction de recherche d'appareils selon les attributs de réseau dans les groupes d'administration des Serveurs différents.

Serveur d'administration virtuel

Serveur d'administration virtuel (ci-après *Serveur virtuel*) – le module de l'application Kaspersky Security Center conçu pour l'administration du système de protection antivirus du réseau de l'entreprise cliente.

Le Serveur d'administration virtuel est un cas particulier du Serveur d'administration secondaire et, par rapport à un Serveur d'administration physique, est soumis aux restrictions suivantes :

- Le Serveur d'administration virtuel peut fonctionner uniquement s'il fait partie d'un Serveur d'administration principal.
- Le Serveur d'administration virtuel fonctionne à l'aide de la base de données du Serveur d'administration principal. Les tâches de sauvegarde et de restauration des données, ainsi que les tâches de recherche et de téléchargement des mises à jour, ne sont pas prises en charge sur un Serveur d'administration virtuel.
- La création des Serveurs d'administration secondaires (y compris les Serveurs virtuels) n'est pas prise en charge par le Serveur virtuel.

Outre cela, le Serveur d'administration virtuel possède des restrictions suivantes :

- Dans la fenêtre des propriétés du Serveur d'administration virtuel, l'ensemble de sections est limité.
- Pour installer à distance des applications de Kaspersky sur des appareils clients administrés par le Serveur d'administration virtuel, il faut que l'Agent d'administration soit installé sur un des appareils clients pour assurer la connexion au Serveur d'administration virtuel. Lors de la première connexion au Serveur d'administration

virtuel, cet appareil est automatiquement désigné en tant que point de distribution et exécute le rôle de la passerelle des connexions des appareils clients avec le Serveur d'administration virtuel.

- Le Serveur virtuel peut sonder le réseau uniquement par les points de distribution.
- Pour relancer le Serveur virtuel dont la productivité a été perturbée, Kaspersky Security Center relance le Serveur d'administration principal et tous les Serveurs virtuels.

L'administrateur du Serveur d'administration virtuel possède tous les privilèges dans le cadre de ce Serveur virtuel.

Serveur des appareils mobiles

Le *Serveur des appareils mobiles* est un module de Kaspersky Security Center qui offre un accès aux appareils mobiles et permet de les administrer via la Console d'administration. Le Serveur des appareils mobiles obtient les informations sur les appareils mobiles et enregistre leurs profils.

Il existe deux types de Serveurs des appareils mobiles :

- Le Serveur des appareils mobiles Exchange ActiveSync. Il est installé sur l'appareil avec le serveur Microsoft Exchange déjà installé et permet de recevoir les données depuis le serveur Microsoft Exchange et de les transmettre sur le Serveur d'administration. Ce Serveur des appareils mobiles est utilisé pour administrer les appareils mobiles qui prennent en charge le protocole Exchange ActiveSync.
- Serveur MDM iOS. Ce Serveur des appareils mobiles est utilisé pour administrer les appareils mobiles qui prennent en charge le service Apple® Push Notification service (APNs).

Les Serveurs des appareils mobiles de Kaspersky Security Center permettent d'administrer les objets suivants :

- appareil mobile distinct
- plusieurs appareils mobiles
- plusieurs appareils mobiles connectés au cluster de serveurs simultanément. Lors de la connexion au cluster des serveurs, le Serveur des appareils mobiles installé sur ce cluster s'affiche dans la Console d'administration comme un serveur.

Serveur Web

Le *Serveur Web* de Kaspersky Security Center (ci-après *Serveur Web*) est un module de Kaspersky Security Center qui s'installe avec le Serveur d'administration. Le Serveur Web est conçu pour transférer via réseau des paquets d'installation autonomes, des profils MDM iOS, ainsi que des fichiers du dossier partagé.

Lors de la création, le paquet d'installation autonome est automatiquement publié sur le Serveur Web. Le lien pour télécharger le paquet autonome s'affiche dans la liste des paquets d'installation autonomes créés. En cas de nécessité, vous pouvez annuler la publication du paquet autonome ou le publier de nouveau sur le Serveur Web.

Lors de la création, le profil MDM iOS pour l'appareil mobile de l'utilisateur est aussi automatiquement publié sur le Serveur Web. Le profil publié est supprimé automatiquement du Serveur Web après l'installation réussie sur [l'appareil mobile de l'utilisateur](#).

Le dossier partagé est utilisé pour placer les informations accessibles à tous les utilisateurs dont les appareils sont administrés via le Serveur d'administration. Si l'utilisateur n'a pas d'accès direct au dossier partagé, il est possible de lui transférer les informations depuis ce dossier à l'aide du Serveur Web.

Pour transférer aux utilisateurs les informations depuis le dossier partagé à l'aide du Serveur Web, l'administrateur doit créer le sous-dossier public imbriqué dans le dossier partagé et y placer les informations.

La syntaxe du lien de transfert des informations à l'utilisateur ressemble à ceci :

```
https://<Web Server name>:<HTTPS port>/public/<object>
```

où :

- <nom du Serveur Web> est le nom du Serveur Web de Kaspersky Security Center.
- <HTTPS port> est le port HTTPS du Serveur Web défini par l'administrateur. Le port HTTPS peut être défini dans la section **Serveur Internet** de la fenêtre des propriétés du Serveur d'administration. Le numéro de port par défaut est 8061.
- <object> est le sous-dossier ou le fichier dont l'accès doit être ouvert à l'utilisateur.

L'administrateur peut transférer à l'utilisateur le lien formé à l'aide d'un moyen commode quelconque, par exemple, via email.

A l'aide du lien reçu, l'utilisateur peut télécharger les informations sur l'appareil local.

Agent d'administration

L'interaction entre le Serveur d'administration et l'appareil est confiée au module *Agent d'administration* de Kaspersky Security Center. L'Agent d'administration doit être installé sur tous les appareils où l'administration des applications de Kaspersky se réalise à l'aide de Kaspersky Security Center.

L'Agent d'administration s'installe sur l'appareil en tant que service avec la sélection d'attributs suivante :

- Sous le nom « Agent d'administration de Kaspersky Security Center 13 »
- Configuré de manière à démarrer automatiquement au démarrage du système d'exploitation
- Utilisation du compte LocalSystem.

Un appareil doté de l'Agent d'administration est un *appareil administré* ou un *appareil*.

Vous pouvez installer l'Agent d'administration sur un appareil Windows, Linux ou Mac. Vous pouvez activer l'module un des sources suivants :

- Paquet d'installation dans le stockage du Serveur d'administration (le Serveur d'administration doit être installé)
- Paquet d'installation situé [sur les serveurs Web de Kaspersky](#).

Il n'est pas nécessaire d'installer l'Agent d'administration sur l'appareil où vous avez installé un Serveur d'administration car la version serveur de l'Agent d'administration est automatiquement installée avec le Serveur d'administration.

Le processus lancé par l'Agent d'administration s'appelle *klagent.exe*.

L'Agent d'administration synchronise l'appareil administré avec le serveur d'administration. Nous recommandons d'adopter un intervalle de synchronisation (désigné également par le terme *battement de cœur*) de 15 minutes pour 10 000 appareils administrés.

Groupes d'administration

Groupe d'administration (ci-après *groupe*) : c'est l'ensemble logique des appareils administrés, réunis selon un critère dans le but d'administrer les appareils en tant que groupe unique dans Kaspersky Security Center.

Pour tous les appareils administrés dans le groupe, les éléments suivants sont installés :

- Les paramètres uniques de fonctionnement des applications, à l'aide des stratégies de groupe ;
- Utiliser un mode de fonctionnement commun pour toutes les applications via la création de tâches de groupe avec des paramètres spécifiés. Parmi les exemples de tâches de groupe, citons la création et l'installation d'un paquet d'installation commun, la mise à jour des bases de l'application et des modules, l'analyse de l'appareil à la demande et l'activation de la protection en temps réel.

L'appareil administrés peut être inclus dans un seul groupe d'administration.

Vous pouvez créer des hiérarchies de n'importe quel degré d'imbrication pour les Serveurs d'administration et les groupes. Les Serveurs d'administration secondaires et virtuels, les groupes et les appareils administrés peuvent se trouver à un niveau de la hiérarchie. Vous pouvez déplacer les appareils d'un groupe à un autre sans les déplacer physiquement. Par exemple, si un employé de l'entreprise passe de la fonction de comptable à celle de développeur, vous pouvez bouger l'ordinateur de cet employé depuis le groupe d'administration Comptables vers le groupe d'administration Développeurs. L'ordinateur recevra automatiquement par la suite les paramètres des applications requis pour les développeurs.

Appareil administré

Un *appareil administré* est un ordinateur exécutant Windows, Linux ou macOS sur lequel l'Agent d'administration est installé, ou un appareil mobile sur lequel une application de sécurité Kaspersky est installée. Vous pouvez administrer ces appareils via la création de tâches et de stratégies pour les applications installées sur ces appareils. Vous pouvez également recevoir les rapports pour les appareils administrés.

Vous pouvez affecter à un appareil non mobile administré la fonction de point de distribution ou de passerelle de connexion.

Un appareil peut être administré uniquement par un Serveur d'administration. Un Serveur d'administration peut administrer jusqu'à 100 000 appareils, y compris des appareils mobiles.

Appareil non défini

Un *appareil non défini* est un appareil du réseau qui n'a été inclus dans aucun groupe d'administration. Vous pouvez effectuer des actions avec des appareils non définis, par exemple, les déplacer vers des groupes d'administration et installer des applications sur ces appareils.

Quand un sondage du réseau trouve un nouvel appareil sur votre réseau, cet appareil est ajouté au groupe d'administration Appareils non définis. Vous pouvez configurer les règles pour les appareils qui devront être déplacés automatiquement dans d'autres groupes d'administration après la découverte des appareils.

Poste de travail de l'administrateur

Le *poste de travail de l'administrateur* est un appareil sur lequel la Console d'administration est installée ou que vous utilisez pour ouvrir Kaspersky Security Center 13 Web Console. A partir de ces appareils, les administrateurs peuvent administrer à distance de manière centralisée les applications de Kaspersky installées sur les appareils clients.

Une fois que la Console d'administration a été installée sur votre appareil, son icône apparaît, ce qui vous permet de lancer la Console d'administration. Vous la trouverez dans **Démarrer** → **Applications** → **Kaspersky Security Center**.

Aucune restriction n'est imposée sur le nombre de postes de travail de l'administrateur. Depuis chaque poste de travail de l'administrateur, il est possible d'administrer les groupes d'administration de plusieurs Serveurs d'administration dans le réseau. Le poste de travail de l'administrateur peut être connecté au Serveur d'administration (physique et virtuel) de n'importe quel niveau de la hiérarchie.

Le poste de travail de l'administrateur peut être inclus dans le groupe d'administration en tant qu'appareil client.

Dans le cadre des groupes d'administration de n'importe quel Serveur d'administration, le même appareil peut être simultanément client du Serveur d'administration, Serveur d'administration et poste de travail de l'administrateur.

Plug-in d'administration

L'administration des applications Kaspersky via la Console d'administration est exécutée à l'aide d'un module dédié appelé *plug-in d'administration*. Chaque application de Kaspersky qui peut être administrée via Kaspersky Security Center possède un plug-in d'administration.

À l'aide du plug-in d'administration des applications, il est possible d'exécuter les actions suivantes dans la Console d'administration :

- Créer et modifier les stratégies et les paramètres de l'application, ainsi que les paramètres des tâches de cette application.
- Obtenir les informations sur les tâches de l'application, sur les événements dans son fonctionnement, et sur les statistiques de fonctionnement de l'application obtenues depuis les appareils clients.

Vous pouvez télécharger des plug-ins d'administration à partir de la [page Web du Support Technique de Kaspersky](#).

Plug-in Web d'administration

Un module spécial, le *plug-in Web d'administration*, permet de réaliser l'administration à distance des logiciels de Kaspersky via Kaspersky Security Center 13 Web Console. Ci-après, un plug-in Web d'administration est également appelé *plug-in d'administration*. Un plug-in d'administration est une interface entre Kaspersky Security Center 13 Web Console et une application spécifique de Kaspersky. Un plug-in d'administration permet de configurer des tâches et des stratégies pour l'application.

Vous pouvez télécharger les plug-ins Web de gestion à partir de la [page Web du Support Technique de Kaspersky](#).

Le plug-in d'administration offre les éléments suivants :

- Interface pour la création et la modification des [tâches](#) et des paramètres de l'application
- Interface pour la création et la modification [de stratégies et de profils de stratégie](#) pour la configuration centralisée et à distance d'applications et de services de Kaspersky
- Transmission des événements créés par l'application
- Fonctions de Kaspersky Security Center 13 Web Console pour l'affichage des données opérationnelles et des événements de l'application et des statistiques transmises par les appareils client

Stratégies

Une *stratégie* est un ensemble de paramètres d'application Kaspersky qui sont appliqués à un [groupe d'administration](#) et à ses sous-groupes. Vous pouvez installer plusieurs [applications Kaspersky](#) sur les appareils d'un groupe d'administration. Kaspersky Security Center fournit une stratégie propre à chaque application Kaspersky d'un groupe d'administration. La stratégie possède un des états suivants (voir le tableau ci-dessous) :

L'état de la stratégie

État	Description
Actif	La stratégie actuelle appliquée à l'appareil. Une seule stratégie peut être active pour une application Kaspersky dans chaque groupe d'administration. Les appareils appliquent les valeurs de paramètres d'une stratégie active pour une application Kaspersky.
Inactive.	Une stratégie qui n'est actuellement pas appliquée à un appareil.
Pour les utilisateurs itinérants	Si cette option a été sélectionnée, la stratégie agit lorsque l'appareil est déconnecté du réseau de l'entreprise.

Le fonctionnement des stratégies obéit aux règles suivantes :

- Il est possible de configurer plusieurs stratégies avec différentes valeurs pour une seule application.
- Une seule stratégie peut être active pour l'application actuelle.
- Vous pouvez activer une stratégie inactive lorsqu'un événement en particulier se produit. Par exemple, vous pouvez mettre en œuvre des paramètres d'Endpoint Protection plus stricts en cas d'attaques de virus.
- Une stratégie peut comporter des stratégies enfants.

En règle générale, vous pouvez utiliser des stratégies pour vous préparer aux situations d'urgence, telles qu'une attaque de virus. Par exemple, en cas d'attaque via les clés USB, vous pouvez activer une stratégie bloquant l'accès aux clés USB. Dans ce cas, la stratégie active actuelle devient automatiquement inactive.

Afin d'éviter une multiplicité de stratégies, par exemple, lorsque des circonstances diverses impliquent la seule modification de plusieurs paramètres, vous pouvez utiliser des profils de stratégie.

Un *profil de stratégie* est un sous-ensemble nommé désigné de valeurs de paramètres de stratégie qui remplace les valeurs de paramètres d'une stratégie. Un profil de stratégie affecte la formation effective des paramètres sur un appareil administré. *Les paramètres effectifs* sont un ensemble de paramètres de stratégie, de paramètres de profil de stratégie et de paramètres d'application locale actuellement appliqués à l'appareil.

Les profils de stratégie fonctionnent conformément aux règles suivantes :

- Un profil de stratégie prend effet lorsqu'une condition d'activation particulière est réalisée.

- Les profils de stratégie contiennent des valeurs de paramètres qui diffèrent des paramètres de stratégie.
- L'activation d'un profil de stratégie modifie les paramètres effectifs de l'appareil administré.
- Une stratégie ne peut pas compter plus de 100 profils de stratégie.

Profils de stratégie

Il peut être parfois nécessaire de créer plusieurs instances d'une seule stratégie pour différents groupes d'administration. Vous pouvez également modifier les paramètres de ces stratégies de manière centralisée. Ces instances peuvent différer uniquement sur un ou deux paramètres. Par exemple, tous les comptables d'une entreprise sont soumis à la même stratégie, mais les comptables avec plus de responsabilités sont autorisés à utiliser des clés USB, à la différence du reste. Dans ce cas, l'application de stratégies aux appareils uniquement via la hiérarchie des groupes d'administration peut être ardue.

Pour vous éviter la création de plusieurs instances d'une seule stratégie, Kaspersky Security Center permet de créer des *profils des stratégies*. Les profils de stratégie sont nécessaires pour que les appareils à l'intérieur d'un groupe d'administration puissent avoir différents paramètres de stratégie.

Un profil de stratégie est un sous-ensemble nommé de paramètres de stratégie. Un profil de stratégie est un sous-ensemble nommé de paramètres de stratégie qui est diffusé sur les appareils avec la stratégie et qui vient compléter la stratégie quand une condition définie, la *condition d'activation du profil*, est remplie. Les profils contiennent uniquement les paramètres qui se distinguent de la stratégie "de base" en vigueur sur l'appareil administré (ordinateur, appareil mobile). L'activation d'un profil modifie les paramètres dans la stratégie "de base" active à l'origine sur l'appareil. La modification paramètres prennent alors les valeurs reprises dans le profil.

Tâches

Kaspersky Security Center gère le fonctionnement des protection applications Kaspersky installées sur les appareils par la création et l'exécution des *tâches*. Les tâches permettent d'exécuter l'installation, le lancement et l'arrêt des applications, l'analyse des fichiers, la mise à jour des bases de données et des modules des applications, les autres actions avec les applications.

Des tâches pour une application définie peuvent être créées uniquement si le plug-in d'administration pour cette application est installé.

Les tâches peuvent être exécutées sur le Sur le Serveur d'administration et sur les appareils.

Tâches exécutées sur le Serveur d'administration :

- Diffusion automatique des rapports
- Téléchargement des mises à jour dans le stockage du Serveur d'administration
- Sauvegarde des données du Serveur d'administration
- Maintenance de la base de données
- Synchronisation de Windows Update

- Création du paquet d'installation sur la base de l'image du système d'exploitation de l'appareil de référence

Les types de tâche suivants sont réalisés sur les appareils :

- *Tâches* exécutées sur un appareil particulier

Les tâches locales peuvent être modifiées non seulement par l'administrateur via la Console d'administration, mais aussi par l'utilisateur de l'appareil distant (par exemple, dans l'interface de l'application de sécurité). Si la tâche locale a été modifiée simultanément par l'administrateur et l'utilisateur sur l'appareil administré, ce sont les modifications introduites par l'administrateur qui sont retenues car elles ont une priorité supérieure.

- *Tâches de groupe* : tâches qui sont réalisées sur tous les appareils d'un groupe particulier.

Sauf indication contraire dans les propriétés de la tâche, une tâche de groupe peut également avoir un impact sur les sous-groupes du groupe sélectionné. Une tâche de groupe agit aussi (de manière facultative) sur les appareils connectés aux Serveurs d'administration virtuels et secondaires placés dans ce groupe et ses sous-groupes.

- *Tâches* – Tâches exécutées sur les appareils un ensemble de peu importe leur inclusion dans les groupes d'administration.

Pour chaque application vous pouvez créer n'importe quel nombre de tâches de groupe, de tâches globales et des tâches locales.

Vous pouvez modifier les paramètres des tâches en l'exécution des tâches, copier, exporter ou importer, ainsi que supprimer les Tâches.

Les tâches ne sont lancées sur un appareil que lorsque l'application pour laquelle les tâches ont été créées est lancée.

Les résultats de l' des tâches sont enregistrés dans les journaux des événements Microsoft Windows et [Kaspersky Security Center](#) d'une manière centralisée sur le Serveur d'administration et d'une manière locale sur chaque appareil.

N'incluez pas de données confidentielles dans les paramètres des tâches. Par exemple, le mot de passe de l'administrateur de domaine.

Zone d'action d'une tâche

La *zone d'action d'une tâche* est l'ensemble d'appareils sur lesquels la tâche est réalisée. Voici les types de zone d'action :

- Pour une *tâche locale*, la zone d'action est l'appareil en lui-même.
- Pour une *tâche du Serveur d'administration*, la zone d'action est le Serveur d'administration.
- Pour une *tâche de groupe*, la zone d'action est la liste des appareils inclus dans le groupe.

Lors de la création d'une *tâche globale*, vous pouvez utiliser les méthodes suivantes afin de définir la zone d'action :

- Désignation manuelle de certains appareils.

Vous pouvez utiliser l'adresse IP (ou l'intervalle IP), le nom NetBIOS ou le nom DNS en tant que l'adresse de l'appareil.

- Importer la liste des appareils depuis le fichier au format TXT, contenant la les adresses des appareils ajoutés (chaque adresse doit se trouver dans une ligne séparée).

Si la liste des appareils est importée depuis le fichier ou formée manuellement et les appareils sont identifiés selon le nom, uniquement les appareils dont les informations sont déjà enregistrées dans la base de données du Serveur d'administration peuvent être ajoutés dans la liste lors de la connexion des appareils ou lors du. De plus, l'information doit avoir été saisie quand ces appareils étaient connectés ou lors de la recherche d'appareils.

- Indiquer une sélection d'appareils.

Au fil du temps, la zone d'action de la tâche change au fur et à mesure que change la quantité d'appareils qui figurent dans la sélection. La sélection d'appareils peut s'opérer sur la base des attributs des appareils, notamment sur la base du logiciel installé sur l'appareil, ainsi que sur la base des tags attribués à l'appareil. La sélection d'appareils est la méthode la plus flexible pour définir la zone d'action d'une tâche.

Le Serveur d'administration se charge toujours de la programmation des tâches pour les sélections d'appareils. Ces tâches ne seront pas lancées sur les appareils qui ne communiquent pas avec le Serveur d'administration. Les tâches dont la zone d'action est définie à l'aide d'autres méthodes sont exécutées directement sur les appareils et par conséquent, elles ne dépendent pas de la connexion de l'appareil au Serveur d'administration.

Les tâches pour les sélections d'appareils sont lancées non selon l'heure locale de l'appareil, mais bien selon l'heure locale du Serveur d'administration. Les tâches dont la zone d'action est définie par d'autres méthodes sont exécutées à l'heure locale de l'appareil.

Corrélation de la stratégie et des paramètres locaux de l'application

A l'aide des stratégies, les mêmes valeurs des paramètres de fonctionnement de l'application peuvent être installées pour tous les appareils inclus dans le groupe.

Vous pouvez redéfinir les valeurs des paramètres définies par une stratégie pour les appareils individuels dans le groupe à l'aide des paramètres locaux de l'application. Avec cela, vous pouvez établir les valeurs des paramètres, dont la modification n'est pas interdite par la stratégie (le paramètre n'est pas fermé par le cadenas).

La valeur du paramètre, utilisée par l'application sur l'appareil client (cf. ill. ci-dessous), est définie par la présence du cadenas (🔒) dans le paramètre de la stratégie :

- Si la modification du paramètre est interdite, la même valeur est utilisée sur tous les appareils clients : définie par la stratégie.
- Si ce n'est pas interdit, l'application n'utilise alors pas la valeur qui est indiquée dans la stratégie sur chaque appareil client, mais la valeur locale du paramètre. Cela dit, la valeur du paramètre peut être modifiée par les paramètres locaux de l'application.

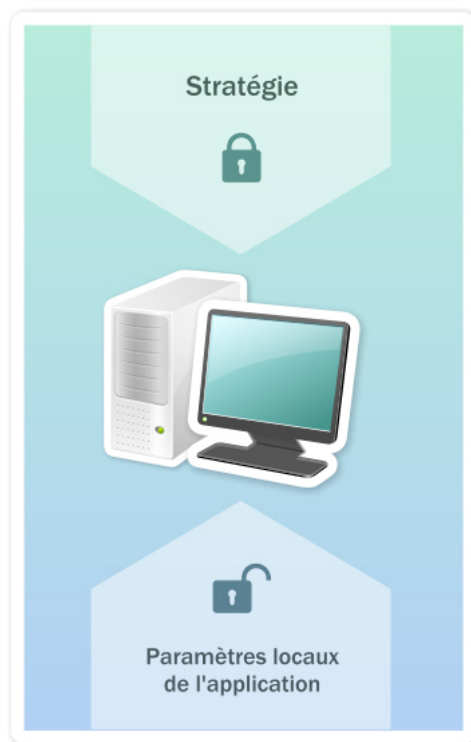

Stratégie et paramètres locaux de l'application

De cette façon, lorsque la tâche est en exécution sur un appareil client, l'application utilise les paramètres définis selon deux manières différentes :

- Par les paramètres de la tâche et les paramètres locaux de l'application, si l'interdiction de modifier le paramètre n'était pas établie dans la stratégie.
- Par la stratégie du groupe, si l'interdiction de modifier le paramètre était établie dans la stratégie.

Les paramètres locaux de l'application sont modifiés après la première utilisation de la stratégie conformément aux paramètres de la stratégie.

Point de distribution

Le point de distribution (connu comme l'agent de mises à jour) est un appareil avec un Agent d'administration installé qui sert à la diffusion des mises à jour, à installer les applications à distance et à recevoir des informations sur les appareils du réseau. Un point de distribution peut remplir les fonctions suivantes :

- Diffusion des mises à jour et des paquets d'installation récupérés sur le Serveur d'administration vers les appareils clients du groupe (notamment à l'aide d'une diffusion multicast via le protocole UDP). Les mises à jour peuvent être obtenues à partir du Serveur d'administration comme à partir des serveurs de mise à jour de Kaspersky. Dans ce dernier cas, une tâche de mise à jour doit être créée pour le point de distribution.

Les appareils de points de distribution exécutant macOS ne peuvent pas télécharger les mises à jour à partir des serveurs de mises à jour de Kaspersky.

Si un ou plusieurs appareils exécutant macOS sont inclus dans la zone d'action de la tâche *Télécharger les mises à jour sur les stockages des points de distribution*, la tâche reçoit l'état *Échec*, même si elle s'est terminée avec succès sur tous les appareils Windows.

Les points de distribution accélèrent la diffusion des mises à jour et permettent d'économiser les ressources du Serveur d'administration.

- Diffuser les stratégies et les tâches de groupe à l'aide d'une diffusion multicast via le protocole UDP.
- Agit en tant que passerelle pour la connexion au Serveur d'administration [pour les appareils d'un groupe d'administration](#).

Lorsqu'il est impossible d'établir une connexion directe entre les appareils administrés du groupe et le serveur d'administration, le point de distribution peut être désigné comme passerelle de connexion de ce groupe au Serveur d'administration. Dans ce cas, les appareils administrés se connectent à la passerelle qui se connecte à son tour au Serveur d'administration.

La présence d'un point de distribution qui fonctionne en mode passerelle de connexions n'empêche pas la connexion directe des appareils administrés au Serveur d'administration. Si la passerelle de connexion n'est pas disponible et qu'une connexion directe au Serveur d'administration est possible sur le plan technique, les appareils administrés se connectent directement au Serveur.

- Sonder le réseau dans le but de détecter de nouveaux appareils et de mettre à jour les informations sur les appareils détectés. Un point de distribution peut exécuter les mêmes méthodes de recherche d'appareils que le Serveur d'administration.
- Installer à distance les applications tierces comme les applications Kaspersky à l'aide de Microsoft Windows, y compris sur les appareils clients sans Agent d'administration installé.

Cette fonction permet de transmettre à distance les paquets d'installation de l'Agent d'administration sur les appareils clients du réseau auxquels le Serveur d'administration n'a pas d'accès direct.

- Agir comme un serveur proxy qui participe à Kaspersky Security Network.

Vous pouvez [activer le proxy KSN du côté du point de distribution](#) pour que l'appareil agisse comme Proxy KSN. Dans ce cas, [le service KSN Proxy \(ksnproxy\) est exécuté sur l'appareil](#).

La transmission des fichiers au point de distribution par le Serveur d'administration s'effectue via le protocole HTTP ou, si une connexion SSL est configurée, via le protocole HTTPS. L'utilisation du protocole HTTP ou HTTPS assure une performance plus élevée par rapport au protocole SOAP grâce à la réduction du trafic.

Les appareils sur lesquels l'Agent d'administration est installé peuvent être assignés comme points de distribution manuellement par [l'administrateur](#) ou automatiquement par le Serveur d'administration. Pour obtenir la liste complète des points de distribution pour les groupes d'administration indiqués, il faut créer un rapport sur la liste des points de distribution.

La zone d'action du point de distribution est le groupe d'administration dont il est assigné administrateur et dans les sous-groupes, quel que soit le niveau d'intégration. Si la hiérarchie des groupes d'administration compte plusieurs points de distribution, l'Agent d'administration de l'appareil administré se connecte au point de distribution le plus proche dans la hiérarchie.

L'emplacement réseau peut aussi être une zone d'action des points de distribution. L'emplacement réseau s'utilise pour la création en mode manuel d'un ensemble d'appareils sur lesquels le point de distribution déploiera les mises à jour. La définition de l'emplacement réseau est accessible seulement pour les appareils administrés sous le système d'exploitation Windows.

Si les points de distribution sont assignés automatiquement par le Serveur d'administration, le serveur assigne ces points de distribution par domaines multicast, et non par groupes d'administration. Cela se produit dès que les domaines multicast sont connus. L'Agent d'administration communique avec les autres Agents d'administration de son réseau par messages et envoie au Serveur d'administration des informations sur lui-même et de brèves informations sur les autres Agents d'administration. Sur la base de ces informations, le Serveur d'administration peut regrouper des Agents d'administration par domaines multicast. Les domaines multicast deviennent connus du Serveur d'administration dès que plus de 70 % des Agents d'administration ont été sondés dans les groupes d'administration. Le Serveur d'administration sonde les domaines de diffusion toutes les deux heures. Dès que les points de distribution ont été désignés par domaine de diffusion, il est impossible de les désigner à nouveau par groupes d'administration.

Si l'administrateur attribue manuellement des points de distribution, ils peuvent être affectés à des groupes d'administration ou à des emplacements réseau.

Les Agents d'administration avec un profil actif de connexion ne participent pas à la définition d'un domaine multicast.

Kaspersky Security Center attribue à chaque Agent d'administration une adresse de diffusion IP multiple unique qui ne recoupe pas les autres adresses. Cela permet d'éviter un excès de charge sur le réseau, ce qui se produirait en cas d'interaction des adresses. La fonction d'appropriation des adresses uniques figure dans les versions Kaspersky Security Center 10 Service Pack 3 et suivantes. Les adresses de diffusion IP multiple déjà attribuée dans les versions antérieures de l'application ne sont pas modifiées.

Si sur une seule parcelle de réseau ou dans un groupe d'administration, au moins deux points de distribution sont désignés, l'un d'entre eux devient le point de distribution actif et les autres sont nommés points de distribution de réserve. Le point de distribution actif télécharge les mises à jour et les paquets d'installation directement à partir du serveur d'administration, tandis que les points de distribution de réserve reçoivent les mises à jour à partir du point de distribution actif, uniquement. Dans ce cas, les fichiers sont téléchargés une seule fois à partir du Serveur d'administration, puis répartis entre les points de distribution. Si le point de distribution actif est indisponible pour quelque raison, l'un des points de distribution en attente s'active. Le Serveur d'administration désigne automatiquement le point de distribution comme point de distribution de réserve.

L'état du point de distribution (*Actif / De réserve*) est indiqué par une case à cocher dans le rapport de l'utilitaire [klnagchk](#).

Un point de distribution nécessite au moins 4 Go d'espace libre sur le disque. Si l'espace libre disponible sur le disque du point de distribution est inférieur à 2 Go, Kaspersky Security Center crée un incident avec le niveau d'importance *Avertissement*. L'incident sera publié dans les propriétés de l'appareil dans la section **Incidents**.

Il faut de l'espace libre sur le disque en cas d'utilisation de tâches d'installation à distance sur un appareil désigné comme point de distribution. L'espace libre sur le disque doit être supérieur à la taille de l'ensemble des paquets d'installation à installer.

L'utilisation de la tâche d'installation des mises à jour (correctifs) et de correction des vulnérabilités sur un appareil désigné comme point de distribution requiert de l'espace libre sur le disque. Cet espace libre doit être au moins le double du volume de l'ensemble des correctifs à installer.

Les appareils fonctionnant comme points de distribution doivent être protégés, y compris physiquement contre tout accès non autorisé.

Passerelle des connexions

Une *passerelle de connexion* est un Agent d'administration fonctionnant dans un mode spécial. Une passerelle de connexion accepte les connexions d'autres Agents d'administration et les achemine vers le Serveur d'administration par sa propre connexion avec le serveur. Contrairement à un Agent d'administration ordinaire, une passerelle de connexion attend les connexions du Serveur d'administration au lieu d'établir des connexions avec le Serveur d'administration.

Une passerelle de connexion peut recevoir les connexions de jusqu'à 10 000 appareils.

Vous avez deux options pour utiliser des passerelles de connexion :

- Nous vous recommandons d'installer une passerelle de connexion dans une zone démilitarisée (DMZ). Pour les autres Agents d'administration installés sur [des appareils itinérants](#), vous devez configurer spécialement une connexion au Serveur d'administration via la passerelle de connexion.

Une passerelle de connexion ne modifie ni ne traite en aucune façon les données transmises des Agents d'administration au Serveur d'administration. De plus, elle n'écrit ces données dans aucun tampon et ne peut donc pas accepter les données d'un Agent d'administration et les transmettre ultérieurement au Serveur d'administration. Si l'Agent d'administration tente de se connecter au Serveur d'administration via la passerelle de connexion, mais que la passerelle de connexion ne peut pas se connecter au Serveur d'administration, l'Agent d'administration interprète cela comme si le Serveur d'administration était inaccessible. Toutes les données restent sur l'Agent d'administration (et non sur la passerelle de connexion).

Une passerelle de connexion ne peut pas se connecter au Serveur d'administration via une autre passerelle de connexion. Cela signifie que l'Agent d'administration ne peut pas être simultanément une passerelle de connexion et utiliser une passerelle de connexion pour se connecter au Serveur d'administration.

Toutes les passerelles de connexion sont incluses dans la liste des points de distribution dans les propriétés du Serveur d'administration.

- Vous pouvez également utiliser des passerelles de connexion au sein du réseau. Par exemple, les [points de distribution](#) attribués automatiquement deviennent également des passerelles de connexion dans leur propre zone d'action. Cependant, au sein d'un réseau interne, les passerelles de connexion n'offrent pas d'avantages considérables. Elles réduisent le nombre de connexions réseau reçues par le Serveur d'administration, mais ne réduisent pas le volume des données entrantes. Même sans passerelles de connexion, tous les appareils peuvent toujours se connecter au Serveur d'administration.

Architecture

Cette section décrit les modules de Kaspersky Security Center et leur interaction.

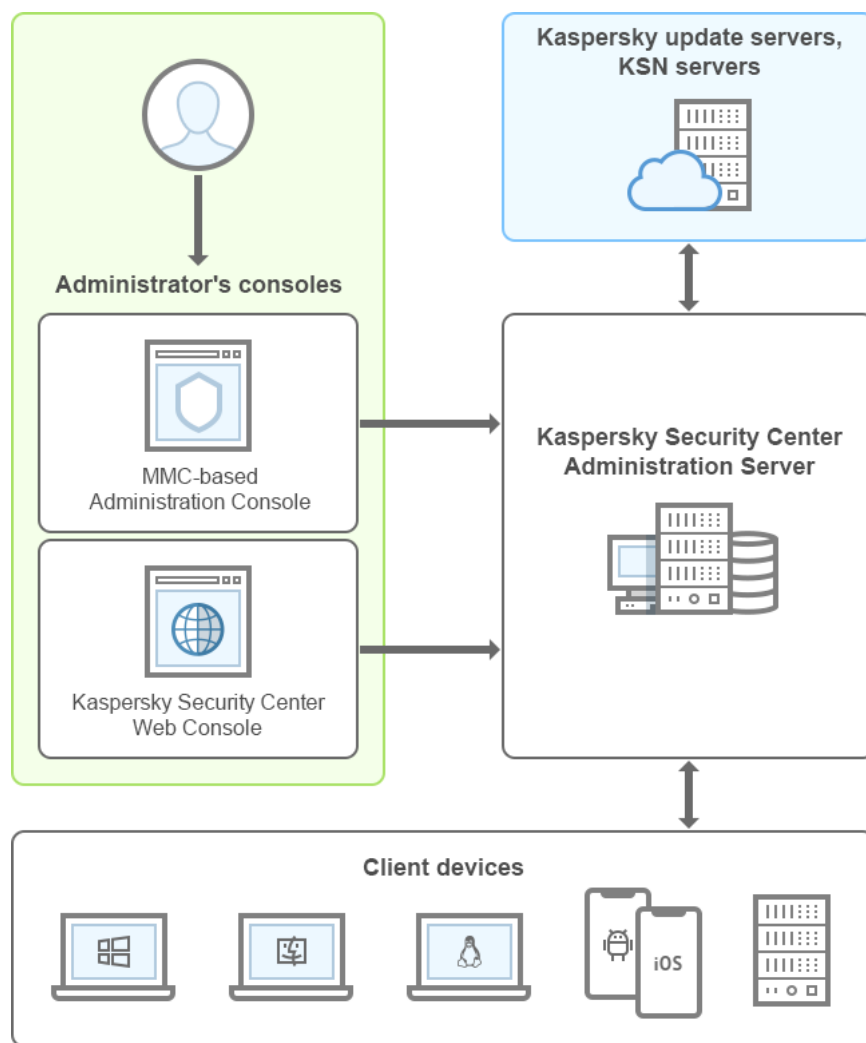

Architecture Kaspersky Security Center

L'application Kaspersky Security Center inclut les modules principaux suivants :

- *Console d'administration* (ci-après aussi *Console*). Fournit l'interface utilisateur nécessaire pour les services administratifs du Serveur d'administration et de l'Agent d'administration. La Console d'administration est conçue comme une extension de la console de gestion Microsoft (MMC). La Console d'administration permet de se connecter au Serveur d'administration distant par Internet.
- *Kaspersky Security Center Web Console*. Ceci offre une interface Web pour créer et maintenir le système de protection du réseau d'une entreprise cliente administrée par le Kaspersky Security Center.
- *Serveur d'administration de Kaspersky Security Center* (également désigné le *Serveur*). Est un entrepôt centralisé d'informations sur les applications installées sur le réseau local de la société et un outil efficace d'administration de ces applications.
- *Serveurs de mise à jour de Kaspersky*. Serveurs HTTP(S) Kaspersky sur lesquels les applications de Kaspersky récupèrent les mises à jour des bases de données et des modules de l'application.
- *Serveurs KSN*. Serveurs contenant la base de données de Kaspersky, qui reçoit des informations mises à niveau sur la réputation des fichiers, des ressources Internet et du logiciel. L'utilisation des données de Kaspersky Security Network assure une vitesse de réaction plus élevée des applications de Kaspersky sur les menaces, augmente l'efficacité de fonctionnement de certains modules de protection, ainsi que diminue la possibilité des faux positifs.
- *Appareils Client*. Appareils de l'entreprise cliente protégés à l'aide de Kaspersky Security Center. L'une des [applications de sécurité Kaspersky](#) doit être installée sur chacun des appareils à protéger.

Principal scénario d'installation

Le scénario principal permet de déployer le Serveur d'administration ainsi que d'installer l'Agent d'administration et les programmes de protection sur les appareils du réseau. Vous pouvez utiliser ce scénario pour découvrir l'application et pour l'installer en vue d'une utilisation ultérieure.

Pour plus d'informations sur le déploiement de Kaspersky Security Center Cloud Console, reportez-vous à la [documentation de Kaspersky Security Center Cloud Console](#).

L'installation et le déploiement de Kaspersky Security Center comprennent les étapes suivantes :

1. Préparation au déploiement
2. Installation de Kaspersky Security Center et d'une application de sécurité Kaspersky sur l'appareil du Serveur d'administration
3. Déploiement centralisé des applications de sécurité Kaspersky sur les appareils clients

[Le déploiement de Kaspersky Security Center dans le cloud](#) et le [déploiement de Kaspersky Security Center pour les prestataires de services](#) sont décrits dans les sections correspondantes de l'aide.

Nous vous recommandons de consacrer au moins une heure à l'installation du Serveur d'administration et au moins une journée de travail à l'exécution du scénario. Nous vous conseillons également d'installer une application de sécurité, telle que Kaspersky Security for Windows Server ou Kaspersky Endpoint Security, sur l'ordinateur qui fera office de Serveur d'administration de Kaspersky Security Center.

Une fois le scénario terminé, la protection est déployée dans le réseau de l'entreprise de la façon suivante :

- Le SGBD du Serveur d'administration est installé.
- Le Serveur d'administration de Kaspersky Security Center est installé.
- Les stratégies et les tâches requises seront créées, et les paramètres de stratégie et de tâches par défaut sont indiqués.
- Les applications de sécurité (par exemple, Kaspersky Endpoint Security for Windows) et l'Agent d'administration sont installées sur les appareils administrés.
- Les groupes d'administration sont créés (éventuellement liés à la hiérarchie).
- Le cas échéant, la protection des appareils mobiles est déployée.
- Les points de distribution sont affectés le cas échéant.

Le déploiement de Kaspersky Security Center se déroule par étapes :

Préparation au déploiement

1 Obtention des fichiers nécessaires

Assurez-vous que vous disposez d'une clé de licence (code d'activation) pour Kaspersky Security Center ou de clés de licence (codes d'activation) pour les applications de sécurité Kaspersky.

Décompressez l'archive que vous avez reçue de la part de votre fournisseur. Cette archive contient deux clés de licence (fichiers KEY) et deux fichiers texte. L'une des clés de licence est nécessaire pour l'activation de Kaspersky Security Center et l'autre clé de licence est nécessaire pour l'activation des applications de sécurité Kaspersky. L'un des fichiers texte fournit des informations sur les clés de licence et la liste des applications Kaspersky pouvant être activées par chaque clé de licence. L'autre fichier texte contient un [code d'activation](#).

Si vous souhaitez d'abord essayer Kaspersky Security Center, vous pouvez obtenir une évaluation gratuite de 30 jours sur le [site Web de Kaspersky](#) ².

Pour obtenir des informations détaillées sur les licences des applications de sécurité Kaspersky qui ne sont pas incluses dans Kaspersky Security Center, vous pouvez vous reporter à la documentation de ces applications.

2 Sélection de la structure de protection d'une organisation

[Prenez connaissance des modules de Kaspersky Security Center](#). Choisissez la [structure de la protection](#) et la [configuration du réseau](#) les mieux adaptées à votre organisation. En fonction de la configuration du réseau et de la bande passante des canaux de communication, [définissez le nombre de Serveurs d'administration à utiliser et leur répartition entre les bureaux](#), (si vous utilisez un réseau distribué).

Pour atteindre et conserver les performances optimales dans les conditions d'utilisation les plus diverses, tenez compte du nombre d'appareils protégés dans le réseau, de la topologie du réseau et des fonctions de Kaspersky Security Center dont vous avez besoin (pour en savoir plus, consultez le [Guide de dimensionnement de Kaspersky Security Center](#)).

Déterminez si votre organisation va utiliser une [hiérarchie des Serveurs d'administration](#). Pour cela, il faut savoir s'il est possible et utile de couvrir tous les appareils client à l'aide d'un Serveur d'administration ou s'il faut élaborer une hiérarchie des Serveurs d'administration. Il faudra peut-être aussi organiser une hiérarchie des Serveurs d'administration conforme à la structure organisationnelle de l'organisation dont vous souhaitez protéger le réseau.

Si vous devez garantir la protection des appareils mobiles, exécutez les actions préalables de configuration du [Serveur des appareils mobiles Exchange ActiveSync](#) et du [Serveur MDM iOS](#).

Confirmez que les appareils que vous avez sélectionnés en vue d'une utilisation en tant que Serveurs d'administration et pour l'installation de la Console d'administration répondent à la [configuration matérielle et logicielle](#).

3 Préparation à l'utilisation de certificats personnalisés

Si l'infrastructure à clé publique (PKI) de votre organisation nécessite que vous utilisiez des certificats personnalisés émis par une autorité de certification (CA) en particulier, préparez ces [certificats](#) et assurez-vous qu'ils répondent à toutes les [exigences](#).

4 Préparation de la licence de Kaspersky Security Center

Si vous envisagez d'utiliser une version de Kaspersky Security Center avec administration des appareils mobiles, intégration aux systèmes SIEM et/ou prise en charge de la fonction de Gestion des vulnérabilités et des correctifs, confirmez que vous possédez un fichier clé ou un code d'activation pour la licence de l'application.

5 Préparation de la licence des applications de sécurité administrées

Pendant le déploiement de la protection il est nécessaire de fournir à Kaspersky les clés de licence actives des applications que vous envisagez d'administrer à l'aide de Kaspersky Security Center (voir la [liste des programmes de protection pouvant être administrées](#)). Pour plus d'informations sur l'obtention d'une licence pour chacune des applications de sécurité, lisez l'aide de ces applications.

6 Sélection de la configuration matérielle du Serveur d'administration et du SGBD

Prévoyez la [configuration matérielle pour le SGBD et le Serveur d'administration](#) en tenant compte du nombre d'appareils dans votre réseau.

7 Choix d'un SGBD

Au moment de [choisir le SGBD](#), tenez compte du nombre d'appareils administrés qui seront couverts par le Serveur d'administration. Si votre réseau compte moins de 10 000 appareils et que vous n'envisagez pas d'augmenter ce nombre, vous pouvez utiliser un SGBD gratuit comme SQL Express ou MySQL et l'installer sur un appareil doté du Serveur d'administration. Vous pouvez également choisir le SGBD MariaDB qui vous permet d'administrer jusqu'à 20 000 appareils. Si votre réseau compte plus de 10 000 appareils (ou si vous avez l'intention d'élargir votre réseau jusqu'à atteindre une telle quantité), il est conseillé d'utiliser une version payante du SGBD SQL et de l'installer sur un appareil distinct. Un SGBD payant peut fonctionner avec plusieurs Serveurs d'administration, tandis qu'un SGBD gratuit ne fonctionne qu'avec un seul serveur.

8 Installation du SGBD et création d'une base de données

Renseignez-vous sur les [comptes pour le travail avec le SGBD](#) et installez votre SGBD. Notez et conservez les paramètres du SGBD car vous en aurez besoin lors de l'installation du Serveur d'administration. Ces paramètres reprennent le nom du serveur SQL, le numéro de port pour la connexion au serveur SQL, le nom du compte et le mot de passe d'accès au serveur SQL.

Par défaut, le programme d'installation de Kaspersky Security Center crée la [base de données pour le placement des informations du Serveur d'administration](#), mais vous pouvez refuser sa création et utiliser une autre base de données. Dans ce cas, assurez-vous que la base de données a été créée, que vous connaissez son nom, et que le compte sous lequel le Serveur d'administration accédera à cette base de données a le rôle db_owner correspondant.

En cas de nécessité, contactez l'administrateur SGBD pour plus d'informations.

9 Configuration des ports

Assurez-vous que, pour l'interaction des composants selon la structure de protection choisie par vous, les [ports](#) nécessaires sont ouverts.

S'il faut accorder l'[accès au Serveur d'administration depuis Internet](#), configurez les ports et les paramètres de connexion, en fonction de la configuration du réseau.

10 Contrôle des comptes utilisateurs

Vérifiez que vous disposez des droits d'administrateur local pour une installation réussie du Serveur d'administration de Kaspersky Security Center et le déploiement de la protection sur les appareils. Les droits d'administrateur local sur les appareils client sont nécessaires pour l'installation de l'Agent d'administration sur ces appareils. Après l'installation de l'Agent d'administration, vous pourrez l'utiliser afin d'installer à distance les applications sur les appareils, sans passer par le compte utilisateur disposant des droits d'administrateur de ces appareils.

Par défaut, le programme d'installation de Kaspersky Security Center crée sur l'appareil sélectionné pour l'installation du Serveur d'administration, trois comptes utilisateur locaux, sous lesquels seront lancés le [Serveur d'administration](#) et les [services de Kaspersky Security Center](#) :

- KL-AK-* : compte utilisateur du service du Serveur d'administration.
- KIScSvc : compte utilisateur pour les autres services compris dans le Serveur d'administration.
- KIPxeUser : compte utilisateur pour le déploiement des systèmes d'exploitation.

Vous pouvez ne pas créer de compte pour les services du Serveur d'administration et les autres services. Utilisez vos comptes existants à la place, par exemple les comptes de domaine si vous prévoyez d'installer le Serveur d'administration [sur un cluster haute disponibilité](#) ou d'utiliser des comptes de domaine au lieu de comptes locaux pour toute autre raison. Dans ce cas, assurez-vous que les comptes utilisateur pour le lancement du Serveur d'administration et des services de Kaspersky Security Center sont créés, ne sont pas des comptes privilégiés et [possèdent les droits nécessaires à l'accès au SGBD](#). (Si vous envisagez par la suite de [déployer les systèmes d'exploitation](#) sur des appareils Kaspersky Security Center, ne refusez pas la création de comptes utilisateur.)

Installation de Kaspersky Security Center et d'une application de sécurité Kaspersky sur l'appareil du Serveur d'administration

1 Installation du Serveur d'administration, de la Console d'administration, de Kaspersky Security Center 13 Web Console et des plug-ins d'administration pour les applications de sécurité

Téléchargez [Kaspersky Security Center](#) depuis le site Web de Kaspersky. Vous pouvez télécharger le paquet complet, la Web Console uniquement ou la Console d'administration uniquement.

[Installez le Serveur d'administration](#) sur l'appareil sélectionné (ou les appareils, [s'il vous est nécessaire d'utiliser plusieurs Serveurs d'administration](#)). Vous avez le choix entre une installation standard ou une installation personnalisée du Serveur d'administration. La Console d'administration est installée avec le Serveur d'administration. Il est recommandé d'installer le Serveur d'administration sur un serveur dédié au lieu d'un contrôleur de domaine.

L'[installation standard](#) est recommandée si vous voulez découvrir l'application Kaspersky Security Center, par exemple, tester son fonctionnement sur un petit segment de votre réseau. Dans le cadre de l'installation standard, vous configurez uniquement les paramètres de la base de données. Vous pouvez également installer uniquement l'ensemble par défaut de plug-ins d'administration des applications de Kaspersky. Vous pouvez aussi vous servir de l'installation standard si vous avez déjà l'habitude d'utiliser Kaspersky Security Center et pouvez spécifier tous les paramètres nécessaires après l'installation standard.

L'[installation personnalisée](#) est recommandée si vous envisagez de modifier les paramètres de Kaspersky Security Center, comme un chemin vers le dossier partager, les comptes utilisateurs et les ports de connexion au Serveur d'administration, ainsi que les paramètres de la base de données. L'installation personnalisée vous permet de désigner les plug-ins d'administration des applications de Kaspersky à installer. En cas de nécessité, vous pouvez lancer l'installation personnalisée [en mode non interactif](#).

La Console d'administration et la version serveur de l'Agent d'administration sont également installées avec le Serveur d'administration. Vous pouvez aussi choisir d' [Installer Kaspersky Security Center 13 Web Console](#) lors de l'installation.

En cas de besoin, [installez la Console d'administration](#) et/ou la Kaspersky Security Center 13 Web Console séparément sur le poste de travail de l'administrateur pour gérer le Serveur d'administration par le réseau.

2 Configuration initiale et licence

Après l'achèvement de l'installation du Serveur d'administration lors de la première connexion au Serveur d'administration, l'[Assistant de configuration initiale de l'application](#) est automatiquement lancé. Exécutez la configuration initiale du Serveur d'administration conformément à vos exigences. Lors de la configuration initiale, l'Assistant crée les stratégies indispensables au déploiement de [la protection](#) et les [tâches](#) selon les paramètres par défaut. Il se peut que ces paramètres ne soient pas parfaits pour les besoins de votre entreprise. Si nécessaire, vous pouvez modifier les paramètres des stratégies et des tâches ([Configuration de la protection sur le réseau d'une entreprise cliente](#), [Scénario de configuration de la protection réseau](#)).

Si vous envisagez d'utiliser les fonctions situées [hors de la fonctionnalité de base](#), mettez l'application sous licence. Pour cela, vous pouvez effectuer une des [étapes](#) de l'Assistant de configuration initiale de l'application.

3 Analyse du succès de l'installation du Serveur d'administration

Après l'exécution fructueuse des étapes précédentes, le Serveur d'administration est installé et prêt pour une utilisation ultérieure.

Assurez-vous que la Console d'administration fonctionne et que vous pouvez vous connecter via la Console au Serveur d'administration. Assurez-vous également que la tâche de téléchargement des mises à jour du stockage du Serveur d'administration se trouve bien sur le Serveur d'administration (dans le dossier **Tâches** de [l'arborescence de la console](#)), ainsi que la stratégie pour Kaspersky Endpoint Security (dans le dossier **Stratégies** de l'arborescence de la console).

Une fois la vérification terminée, suivez les étapes ci-après.

Déploiement centralisé des applications de sécurité Kaspersky sur les appareils clients

1 Recherche d'appareils en réseau

Cette étape se trouve [dans l'Assistant de configuration initiale de l'application](#). Vous pouvez aussi commencer la [Recherche d'appareils](#) manuellement. Suite à cela, le administration de Kaspersky Security Center obtient les adresses et les noms de tous les appareils enregistrés sur le réseau. Ensuite, vous pouvez installer à l'aide de Kaspersky Security Center des applications de Kaspersky et d'autres éditeurs sur les appareils détectées. Kaspersky Security Center lance la recherche d'appareils régulièrement. Par conséquent, si de nouveaux appareils apparaissent sur le réseau, ils seront détectés automatiquement.

2 Installation de l'Agent d'administration et des applications de sécurité sur les appareils du réseau

Le déploiement de la protection ([Configuration de la protection sur le réseau d'une entreprise cliente](#), [Scénario de configuration de la protection réseau](#)) sur le réseau d'une entreprise suppose l'installation de l'Agent d'administration et des applications de sécurité (par exemple, Kaspersky Endpoint Security) sur les appareils qui ont été détectés par le Serveur d'administration lors de la recherche d'appareils.

Les applications de sécurité protègent les appareils contre les virus et / ou d'autres applications présentant la menace. L'Agent d'administration assure le lien entre l'appareil et le Serveur d'administration. Les paramètres de l'Agent d'administration sont automatiquement configurés par défaut.

Si vous le souhaitez, vous pouvez installer l'Agent d'administration en mode silencieux [avec un fichier de réponses](#) ou [sans fichier de réponses](#).

Avant d'installer l'Agent d'administration et les programmes de protection sur les appareils du réseau, confirmez la disponibilité de ces appareils (ils sont activés).

Il est possible d'installer une application de sécurité et l'Agent d'administration à distance ou localement.

[Installation à distance](#) : l'Assistant de déploiement de la protection permet d'installer à distance une application de sécurité (par exemple, Kaspersky Endpoint Security for Windows) et l'Agent d'administration sur les appareils dotés d'un Serveur d'administration détectés dans le réseau de l'organisation. En temps normal, la tâche d'installation à distance déploie la protection sur la majorité des appareils en réseau. Toutefois, elle peut recevoir une erreur de certains appareils si, par exemple, un appareil est éteint u n'est pas accessible pour une raison quelconque. Dans ce cas, il est recommandé de se connecter manuellement à l'appareil et utiliser l'installation locale.

[Installation locale](#) : utilisée sur les appareils du réseau où le déploiement de la protection via une tâche d'installation à distance a échoué. Pour installer la protection sur de tels appareils, créez le paquet d'installation autonome à lancer sur ces appareils localement.

L'installation de l'Agent d'administration sur des appareils fonctionnant sous Linux et macOS est décrite dans la documentation de Kaspersky Endpoint Security for Linux et Kaspersky Endpoint Security for Mac, respectivement. Malgré le fait que les appareils sous les systèmes d'exploitation Linux et macOS soient considérés comme moins vulnérables que les appareils sous Windows, il est également recommandé d'installer des applications de sécurité sur ces appareils.

Après l'installation, assurez-vous que l'application de sécurité est installée sur les appareils administrés. Lancez pour cela le [Rapport sur les versions des applications de Kaspersky et prenez connaissance de ses résultats](#).

3 Diffusion des clés de licence sur les appareils clients

Diffusez [les clés de licence](#) sur les appareils client pour activer les applications de sécurité administrées sur ces appareils.

4 Configuration de la protection des appareils mobiles

Cette étape se trouve dans l'Assistant de configuration initiale de l'application.

Si vous souhaitez gérer les appareils mobiles d'entreprise, [suivez les étapes nécessaires pour préparer](#) et déployer [l'Administration des appareils mobiles](#).

5 Création de la structure des groupes d'administration

Dans certains cas, pour garantir le déploiement optimal de la protection sur les appareils du réseau, il faut [répartir les appareils en groupes d'administration](#) en tenant compte de la structure organisationnelle de la société. Vous pouvez créer des [règles de déplacement pour la répartition des appareils par groupes](#) ou répartir manuellement les appareils. Il est possible d'assigner des tâches de groupe aux groupes d'administration, de définir la zone d'action des stratégies et d'assigner les points de distribution.

Assurez-vous que tous les appareils administrés sont correctement répartis entre les groupes d'administration correspondants et que tous les [appareils ont bien été définis](#).

6 Assignment des points de distribution

Les [points de distribution](#) pour les groupes d'administration sont assignés automatiquement mais, en cas de nécessité, vous pouvez les assigner manuellement. Il est recommandé d'[utiliser les points de distribution](#) dans les grands réseaux afin de réduire la charge sur le Serveur d'administration, ainsi que dans les réseaux à structure distribuée afin d'octroyer au Serveur d'administration un accès aux appareils ou aux groupes d'appareils reliés par des canaux à faible bande passante. Vous pouvez [utiliser des appareils fonctionnant sous Linux comme points de distribution](#) ainsi que des appareils fonctionnant sous Windows.

Ports utilisés par Kaspersky Security Center

Les tableaux ci-dessous présentent les ports par défaut qui doivent être ouverts sur les Serveurs d'administration et sur les appareils clients. Si vous le souhaitez, vous pouvez modifier les numéros de port par défaut.

Le tableau ci-dessous présente les ports par défaut qui doivent être ouverts sur le Serveur d'administration. Cependant, si vous installez le Serveur d'administration et la base de données sur des appareils différents, vous devez mettre à disposition les ports nécessaires sur l'appareil où se trouve la base de données (par exemple, le port 3306 pour le serveur MySQL Server et MariaDB, ou le port 1433 pour Microsoft SQL Server). Veuillez vous référer à la documentation du SGBD pour les informations pertinentes.

Ports qui doivent être ouverts sur le Serveur d'administration

Numéro de port	Nom du processus qui a ouvert le port	Protocole	Destination du port	Zone de fonctionnement
8060	klcsweb	TCP	Transfert des paquets d'installation publiés aux appareils client.	Publication des paquets d'installation. Vous pouvez modifier le numéro de port par défaut dans la section Serveur Web de la fenêtre des propriétés du Serveur d'administration dans la Console d'administration ou dans Kaspersky Security Center 13 Web Console.
8061	klcsweb	TCP (TLS)	Transfert des paquets d'installation publiés aux appareils client.	Publication des paquets d'installation. Vous pouvez modifier le numéro de port par défaut dans la section Serveur Web de la fenêtre des propriétés du Serveur d'administration dans la Console d'administration ou dans Kaspersky Security Center 13 Web Console.
13000	klserver	TCP (TLS)	Réception des connexions des Agents d'administration et des Serveurs d'administration secondaires : intervient également sur les Serveurs d'administration secondaires	Administration des appareils client et des Serveurs d'administration secondaires.

			pour recevoir les connexions du Serveur d'administration principal (par exemple, le Serveur d'administration secondaire se trouve dans la zone démilitarisée)	Vous pouvez modifier le numéro du port par défaut pour recevoir les connexions des Agents d'administration lors de la configuration des ports de connexion ; vous pouvez modifier le nombre de ports par défaut pour recevoir les connexions des Serveurs d'administration secondaires lors de la création d'une hiérarchie de Serveurs d'administration dans la Console d'administration ou dans Kaspersky Security Center 13 Web Console .
13000	klserver	UDP	Réception des informations des Agents d'administration sur l'arrêt des appareils	Administration des appareils clients. Vous pouvez modifier le numéro de port par défaut dans les paramètres de stratégie de l'Agent d'administration dans la Console d'administration ou dans Kaspersky Security Center 13 Web Console .
13291	klserver	TCP (TLS)	Réception des connexions de la Console d'administration au Serveur d'administration	Administration du Serveur d'administration. Vous pouvez modifier le numéro de port par défaut dans la fenêtre des propriétés du Serveur d'administration de la Console d'administration.
13299	klserver	TCP (TLS)	Réception des connexions de la Kaspersky Security Center 13 Web Console au Serveur d'administration ; Réception des connexions au Serveur d'administration via OpenAPI	Tutoriel de Kaspersky Security Center 13 Web Console, OpenAPI. Vous pouvez modifier le numéro de port par défaut dans la fenêtre des propriétés du Serveur d'administration (dans la sous-section Ports de connexion de la section Général) dans la Console d'administration, ou lors de la création d'une hiérarchie de Serveurs d'administration dans la Console d'administration ou dans Kaspersky Security Center 13 Web Console .
14000	klserver	TCP	Réception des connexions des Agents d'administration	Administration des appareils clients. Vous pouvez modifier le numéro de port par défaut lors de la configuration des ports de connexion lors de l'installation de Kaspersky Security Center ou lors de la connexion manuelle d'un appareil client au Serveur d'administration .
13111 (uniquement si le service KSN Proxy)	ksnproxy	TCP	Réception des requêtes des appareils administrés au serveur proxy KSN	Serveur proxy KSN.

est exécuté sur l'appareil)				Vous pouvez modifier le numéro de port par défaut dans la fenêtre des propriétés du Serveur d'administration .
15111 (uniquement si le service KSN Proxy est exécuté sur l'appareil)	ksnproxy	UDP	Réception des requêtes des appareils administrés au serveur proxy KSN	Serveur proxy KSN. Vous pouvez modifier le numéro de port par défaut dans la fenêtre des propriétés du Serveur d'administration .
17000	klactprx	TCP (TLS)	Réception des connexions pour l'activation de l'application depuis les appareils administrés (sauf les appareils mobiles)	Serveur proxy d'activation pour les appareils non mobiles. Vous pouvez modifier le numéro de port par défaut dans la fenêtre des propriétés du Serveur d'administration .
17100 (uniquement si vous administrez des appareils mobiles)	klactprx	TCP (TLS)	Réception des connexions pour l'activation de l'application depuis les appareils mobiles	Serveur proxy d'activation pour les appareils mobiles. Vous pouvez modifier le numéro de port par défaut dans la fenêtre des propriétés du Serveur d'administration .
19170 (uniquement si vous administrez des appareils mobiles)	klserver	HTTPS (TLS)	Connexion en tunnel aux appareils administrés à l'aide de l'utilitaire klstunnel	Connexion à distance aux appareils administrés à l'aide de Kaspersky Security Center 13 Web Console. Vous pouvez modifier le numéro de port par défaut dans la fenêtre des propriétés du Serveur d'administration (dans la sous-section Ports supplémentaires de la section Général) dans la Console d'administration uniquement.
13292 (uniquement si vous administrez des appareils mobiles)	klserver	TCP (TLS)	Réception des connexions des appareils mobiles	Administration des appareils mobiles. Vous pouvez modifier le numéro de port par défaut dans la fenêtre des propriétés du Serveur d'administration de la Console d'administration ou de Kaspersky Security Center 13 Web Console .
13294 (uniquement si vous administrez des appareils mobiles)	klserver	TCP (TLS)	Réception des connexions des appareils protégés au niveau UEFI	Administration des appareils client protégés au niveau UEFI. Vous pouvez modifier le numéro de port par défaut lors de la connexion d'appareils mobiles , ou ultérieurement dans la fenêtre des propriétés du Serveur d'administration (dans la sous-section Ports supplémentaires de la section Général) dans la Console d'administration ou dans Kaspersky Security Center 13 Web Console .

Le tableau ci-dessous indique le port qui doit être ouvert sur le serveur MDM iOS (uniquement si vous administrez des appareils mobiles).

Port utilisé par le serveur MDM iOS de Kaspersky Security Center

Numéro de port	Nom du processus qui a ouvert le port	Protocole	Destination du port	Zone de fonctionnement
443	kliosmdmservicesrv	TCP (TLS)	Réception des connexions des appareils mobiles iOS	Administration des appareils mobiles. Vous pouvez modifier le numéro de port par défaut lors de l' installation du Serveur MDM iOS .

Le tableau ci-dessous indique le port qui doit être ouvert sur le serveur de Kaspersky Security Center Web Console. Il peut s'agir du même appareil sur lequel le Serveur d'administration est installé ou d'un autre appareil.

Ports utilisés par le serveur de Kaspersky Security Center Web Console

Numéro de port	Nom du processus qui a ouvert le port	Protocole	Destination du port	Zone de fonctionnement
8080	Node.js : JavaScript côté serveur	TCP (TLS)	Réception des connexions du navigateur vers Kaspersky Security Center 13 Web Console	Kaspersky Security Center 13 Web Console. Vous pouvez modifier le numéro de port par défaut lors de l'installation de Kaspersky Security Center 13 Web Console sur un appareil fonctionnant sous Windows ou sur une plateforme Linux . Si vous installez Kaspersky Security Center 13 Web Console sur le système d'exploitation Linux ALT, vous devez préciser un numéro de port différent de 8080, car le port 8080 est utilisé par le système d'exploitation.

Le tableau ci-dessous indique le port qui doit être ouvert sur les appareils administrés sur lesquels l'Agent d'administration est installé.

Ports utilisés par l'Agent d'administration

Numéro de port	Nom du processus qui a ouvert le port	Protocole	Destination du port	Zone de fonctionnement
15000	klagent	UDP	Signaux de gestion du Serveur d'administration vers les Agents d'administration	Administration des appareils clients. Vous pouvez modifier le numéro de port par défaut dans les paramètres de stratégie de l'Agent d'administration dans la Console d'administration ou dans Kaspersky Security Center 13 Web Console .
15000	klagent	Diffusion UDP	Collecte de données sur d'autres Agents d'administration dans le même domaine de diffusion (les données sont ensuite envoyées au Serveur d'administration)	Remise des mises à jour et des paquets d'installation.

Le tableau ci-dessous indique les ports qui doivent être ouverts sur un appareil administré sur lequel l'Agent d'administration est installé et agit en tant que point de distribution.

Ports utilisés par l'Agent d'administration fonctionnant comme point de distribution

Numéro de port	Nom du processus qui a ouvert le port	Protocole	Destination du port	Zone de fonctionnement
13000	klnagent	TCP (TLS)	Réception des connexions des Agents d'administration	Administration des appareils client, remise des mises à jour et des paquets d'installation. Vous pouvez modifier le numéro de port par défaut dans la fenêtre des propriétés du point de distribution dans la Console d'administration ou dans Kaspersky Security Center 13 Web Console .
13111 (uniquement si le service KSN Proxy est exécuté sur l'appareil)	ksnproxy	TCP	Réception des requêtes des appareils administrés au serveur proxy KSN	Serveur proxy KSN. Vous pouvez modifier le numéro de port par défaut dans la fenêtre des propriétés du point de distribution dans la Console d'administration ou dans Kaspersky Security Center 13 Web Console .
15001	klnagent	UDP	Diffusion multicast vers les Agents d'administration	Remise des mises à jour et des paquets d'installation. Vous pouvez modifier le numéro de port par défaut dans la fenêtre des propriétés du point de distribution dans la Console d'administration ou dans Kaspersky Security Center 13 Web Console .
15111 (uniquement si le service KSN Proxy est exécuté sur l'appareil)	ksnproxy	UDP	Réception des requêtes des appareils administrés au serveur proxy KSN	Serveur proxy KSN. Vous pouvez modifier le numéro de port par défaut dans la fenêtre des propriétés du point de distribution dans la Console d'administration ou dans Kaspersky Security Center 13 Web Console .
13295 (uniquement si vous utilisez le point de distribution comme serveur push)	klnagent	TCP (TLS)	Envoi de notifications push aux appareils administrés	Serveur push. Vous pouvez modifier le numéro de port par défaut dans la fenêtre des propriétés du point de distribution dans la Console d'administration ou dans Kaspersky Security Center 13 Web Console .

À propos des certificats de Kaspersky Security Center

Kaspersky Security Center utilise les types de certificats suivants pour permettre une interaction sécurisée entre les modules de l'application :

- Certificat du Serveur d'administration

- Certificat mobile
- Certificat du serveur MDM iOS
- Certificat du Serveur Web

Par défaut, Kaspersky Security Center utilise des certificats auto-signés (c'est-à-dire émis par Kaspersky Security Center lui-même), mais vous pouvez les remplacer par des certificats personnalisés pour mieux répondre aux exigences du réseau de votre organisation et respecter les normes de sécurité. Une fois que le Serveur d'administration a vérifié si un certificat personnalisé répond à toutes les exigences applicables, ce certificat a la même zone de fonction qu'un certificat auto-signé. La seule différence réside dans le fait qu'un certificat personnalisé n'est pas réémis automatiquement à son expiration. Vous remplacez les certificats par des certificats personnalisés à l'aide de l'utilitaire `klsetsrvcert` ou par la section des propriétés du Serveur d'administration dans la Console d'administration, en fonction du type de certificat. Les index des types de certificats décrits ci-dessous sont basés sur les valeurs possibles du paramètre `-t certtype` dans l'utilitaire `klsetsrvcert` :

- C (certificat commun pour les ports 13000 et 13291)
- CR (certificat commun de réserve pour les ports 13000 et 13291)
- M (certificat mobile pour le port 13292)
- MR (certificat mobile de réserve pour le port 13292)
- MCA (autorité de certification mobile pour les certificats utilisateur générés automatiquement)

Vous n'avez pas besoin de télécharger l'utilitaire `klsetsrvcert`. Il figure dans le kit de distribution de Kaspersky Security Center. Il n'est pas compatible avec les versions précédentes de Kaspersky Security Center.

Certificats du Serveur d'administration

Un certificat de Serveur d'administration est requis pour procéder à l'authentification du Serveur d'administration ainsi que pour assurer une interaction sécurisée entre le Serveur d'administration et l'Agent d'administration sur les appareils administrés. Lorsque vous connectez la Console d'administration au Serveur d'administration pour la première fois, vous êtes invité à confirmer l'utilisation du certificat actuel du Serveur d'administration. Une telle confirmation est également requise chaque fois que le certificat du Serveur d'administration est remplacé, après chaque réinstallation du Serveur d'administration et lors de la connexion d'un Serveur d'administration secondaire au Serveur d'administration principal. Ce certificat est appelé certificat commun ("C").

Il existe également un certificat commun de réserve ("CR"). Kaspersky Security Center génère automatiquement ce certificat 90 jours avant l'expiration du certificat commun. Le certificat commun de réserve est ensuite utilisé pour remplacer facilement le certificat du Serveur d'administration. Lorsque le certificat commun est sur le point d'expirer, le certificat commun de réserve est utilisé pour maintenir la connexion avec les instances d'Agent d'administration installées sur les appareils administrés. Ainsi, le certificat commun de réserve remplace automatiquement le nouveau certificat commun 24 heures avant l'expiration de l'ancien certificat commun.

Vous pouvez également sauvegarder le certificat du Serveur d'administration séparément des autres paramètres du Serveur d'administration afin de déplacer le Serveur d'administration d'un appareil à un autre sans aucune perte de données.

Certificats mobiles

Un certificat mobile ("M") est requis pour assurer l'authentification du Serveur d'administration sur les appareils mobiles. Vous configurez l'utilisation du certificat mobile à l'étape dédiée de l'Assistant de configuration initiale de l'application.

Il existe également un certificat mobile de réserve ("MR") : il est utilisé pour remplacer facilement le certificat mobile. Lorsque le certificat mobile est sur le point d'expirer, le certificat mobile de réserve est utilisé pour maintenir la connexion avec les instances d'Agent d'administration installées sur les appareils mobiles administrés. Ainsi, le certificat mobile de réserve remplace automatiquement le nouveau certificat mobile 24 heures avant l'expiration de l'ancien certificat mobile.

Si le scénario de connexion nécessite l'utilisation d'un certificat client sur les appareils mobiles (connexion impliquant une authentification SSL bidirectionnelle), vous générez ces certificats au moyen de l'autorité de certification pour les certificats utilisateur générés automatiquement ("MCA"). En outre, l'Assistant de configuration initiale de l'application vous permet de commencer à utiliser des certificats clients personnalisés émis par une autre autorité de certification, tandis que l'intégration avec l'infrastructure à clés publiques (PKI) de domaine de votre organisation vous permet d'émettre des certificats clients au moyen de votre autorité de certification de domaine.

Certificat du serveur MDM iOS

Un certificat de serveur MDM iOS est requis pour assurer l'authentification du Serveur d'administration sur les appareils mobiles fonctionnant sous le système d'exploitation iOS. L'interaction avec ces appareils est effectuée via le protocole [d'administration des appareils mobiles Apple \(MDM\)](#), qui n'implique aucun Agent d'administration. Au lieu de cela, vous installez un profil MDM iOS spécial, contenant un certificat client, sur chaque appareil, pour assurer une authentification SSL bidirectionnelle.

En outre, l'Assistant de configuration initiale de l'application vous permet de commencer à utiliser des certificats clients personnalisés émis par une autre autorité de certification, tandis que l'intégration avec l'infrastructure à clés publiques (PKI) de domaine de votre organisation vous permet d'émettre des certificats clients au moyen de votre autorité de certification de domaine.

Les certificats clients sont transmis aux appareils iOS lorsque vous téléchargez ces profils MDM iOS. Chaque certificat client du serveur MDM iOS est unique. Vous générez tous les certificats clients du serveur MDM iOS au moyen de l'autorité de certification pour les certificats utilisateur générés automatiquement ("MCA").

Certificat du Serveur Web

Le Serveur Web, un module du Serveur d'administration de Kaspersky Security Center, utilise un type spécial de certificat. Ce certificat est requis pour la publication des paquets d'installation de l'Agent d'administration que vous téléchargez par la suite sur les appareils administrés, ainsi que pour la publication des profils MDM iOS, des applications iOS et des paquets d'installation de Kaspersky Security for Mobile. Pour cela, le Serveur Web peut utiliser différents certificats.

Si la prise en charge des appareils mobiles est désactivée, le Serveur Web utilise l'un des certificats suivants, par ordre de priorité :

1. Certificat de serveur Web personnalisé que vous avez précisé manuellement par la Console d'administration
2. Certificat commun du Serveur d'administration ("C")

Si la prise en charge des appareils mobiles est activée, le Serveur Web utilise l'un des certificats suivants, par ordre de priorité :

1. Certificat de serveur Web personnalisé que vous avez précisé manuellement par la Console d'administration

2. Certificat mobile personnalisé
3. Certificat mobile auto-signé ("M")
4. Certificat commun du Serveur d'administration ("C")

Schémas pour le trafic de données et l'utilisation du port

Cette section présente des schémas pour le trafic de données entre les modules de Kaspersky Security Center, les applications de sécurité administrées et les serveurs externes sous différentes configurations. Les schémas fournis indiquent les numéros des ports qui doivent être disponibles sur les appareils locaux.

Serveur d'administration et appareils administrés sur le LAN

La figure ci-dessous montre le trafic des données si Kaspersky Security Center n'est déployé que sur un réseau local (LAN).

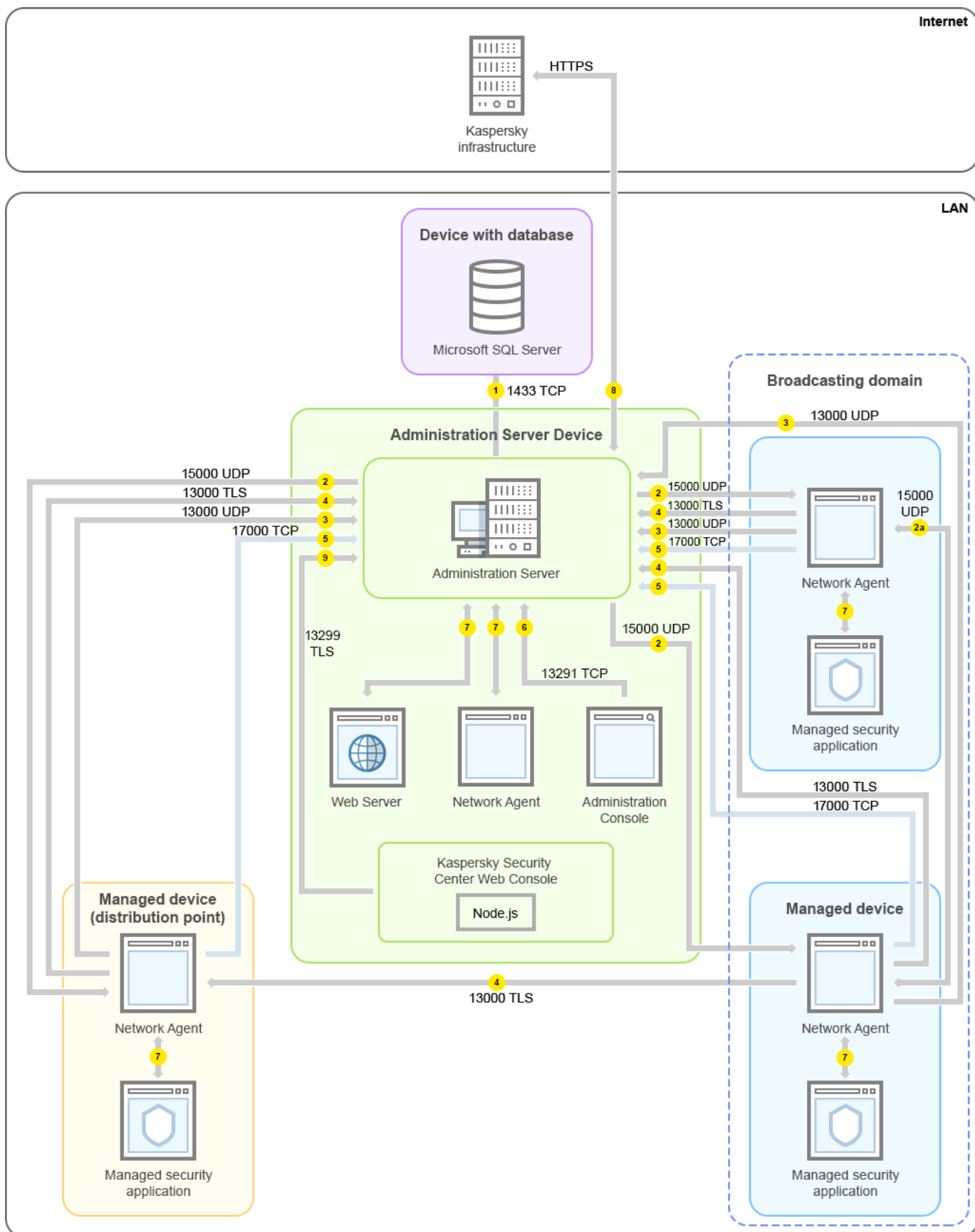

Serveur d'administration et appareils administrés sur un réseau local (LAN)

La figure montre comment les différents appareils administrés se connectent au Serveur d'administration de plusieurs façons : directement ou via un point de distribution. Les points de distribution réduisent la surcharge sur le Serveur d'administration lors de la diffusion des mises à jour et optimisent le trafic sur le réseau. Cependant, les points de distribution ne sont nécessaires que si le nombre d'appareils administrés est assez grand. S'il y a peu d'appareils administrés, ils peuvent tous recevoir directement les mises à jour du Serveur d'administration.

Les flèches indiquent l'ouverture du trafic : chaque flèche relie l'appareil qui initie la connexion à celui qui « répond » à l'appel. Le numéro du port et le nom du protocole utilisés pour le transfert de données sont fournis. Chaque flèche porte une étiquette numérique et les informations sur le trafic de données sont :

1. [Le Serveur d'administration envoie des données à la base de données](#). Si vous installez le Serveur d'administration et la base de données sur des appareils différents, vous devez mettre à disposition les ports nécessaires sur l'appareil où se trouve la base de données (par exemple, le port 3306 pour MySQL Server et MariaDB Server, ou le port 1433 pour Microsoft SQL Server). Veuillez vous référer à la documentation du SGBD pour les informations pertinentes.

2. Les demandes de communication du Serveur d'administration sont transférées à tous les appareils non mobiles administrés par [le port UDP 15000](#).

Les Agents d'administration s'envoient des requêtes entre eux au sein d'un domaine de diffusion. Les données sont ensuite envoyées au Serveur d'administration et sont utilisées pour définir les limites du domaine de diffusion et pour l'attribution automatique des points de distribution (si cette option est activée).

3. Les informations sur l'arrêt des appareils administrés sont transférées de l'agent d'administration au Serveur d'administration via le port UDP 13000.

4. Le Serveur d'administration reçoit une connexion [des Agents d'administration](#) et [des Serveurs d'administration secondaires](#) via le port SSL 13000.

Si vous avez utilisé une des versions précédentes de Kaspersky Security Center dans votre réseau, le Serveur d'administration peut accepter les connexions depuis les Agents d'administration par le port non-SSL 14000. Kaspersky Security Center prend aussi en charge la connexion depuis les Agents d'administration par le port 14000. Cependant, il est recommandé d'utiliser le port SSL 13000.

Le point de distribution s'appelait "Agent de mise à jour" dans les versions antérieures de Kaspersky Security Center.

5. Les appareils administrés (sauf les appareils mobiles) demandent l'activation via le port TCP 17000. Ce n'est pas nécessaire si l'appareil dispose de son propre accès à Internet. Dans ce cas, l'appareil envoie directement les données aux serveurs de Kaspersky via Internet.

6. Les données de la Console d'administration basée sur MMC sont transférées au Serveur d'administration [via le port 13291](#). (La Console d'administration peut être installée sur le même appareil ou sur un autre.)

7. Les applications sur un seul appareil échangent du trafic local (sur le Serveur d'administration ou sur un appareil administré). Aucun port externe ne doit être ouvert.

8. Le transfert des données du Serveur d'administration aux serveurs Kaspersky (telles que les données KSN ou les informations sur les licences) et le transfert des données des serveurs Kaspersky au Serveur d'administration (telles que les mises à jour d'applications et les mises à jour de bases de données antivirus), sont effectués via le protocole HTTPS.

Si vous ne voulez pas que votre Serveur d'administration accède à Internet, vous devez gérer ces données manuellement.

9. Kaspersky Security Center Web Console Server envoie des données au Serveur d'administration, qui peut être installé sur le même appareil ou sur un autre, [via le port TLS 13299](#).

Serveur d'administration principal sur LAN et deux Serveurs d'administration secondaires

La figure ci-dessous représente la hiérarchie des Serveurs d'administration : le Serveur d'administration principal est sur un réseau local (LAN). Un Serveur d'administration secondaire se trouve dans la zone démilitarisée (DMZ) ; un autre Serveur d'administration secondaire est sur Internet.

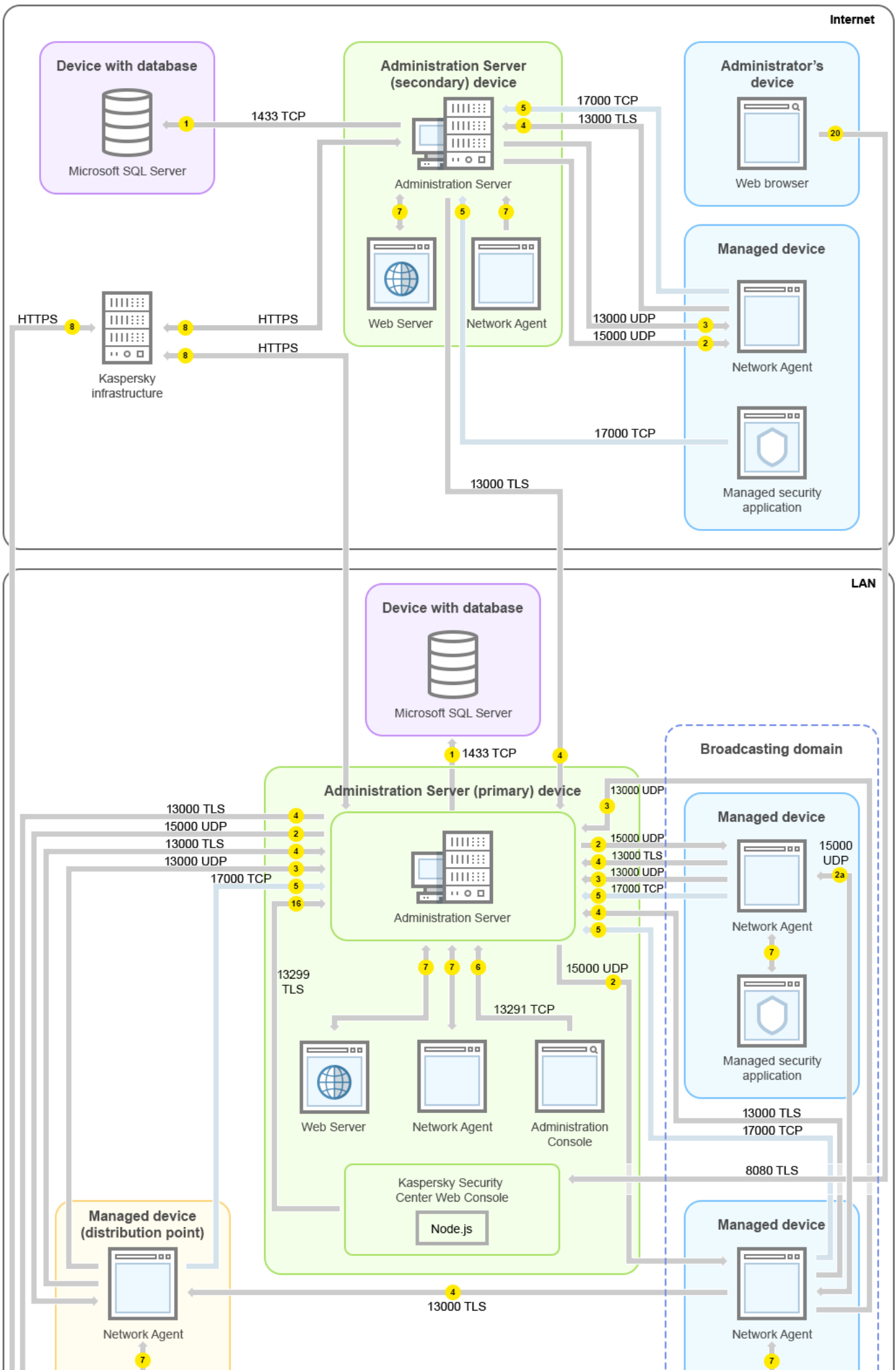

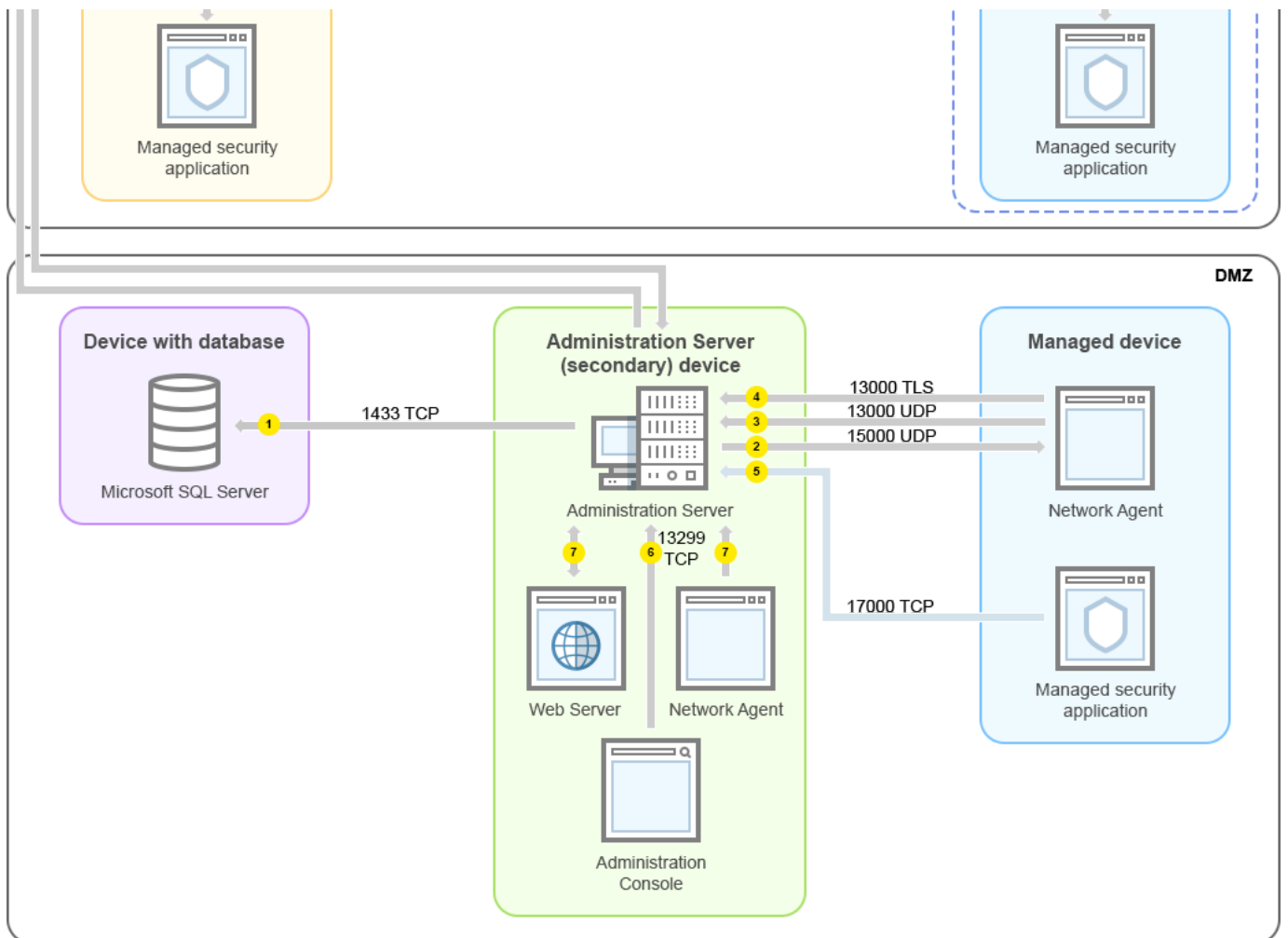

Hiérarchie des Serveurs d'administration : Serveur d'administration principal et deux Serveurs d'administration secondaires

Les flèches indiquent l'ouverture du trafic : chaque flèche relie l'appareil qui initie la connexion à celui qui « répond » à l'appel. Le numéro du port et le nom du protocole utilisés pour le transfert de données sont fournis. Chaque flèche porte une étiquette numérique et les informations sur le trafic de données sont :

1. [Le Serveur d'administration envoie des données à la base de données](#). Si vous installez le Serveur d'administration et la base de données sur des appareils différents, vous devez mettre à disposition les ports nécessaires sur l'appareil où se trouve la base de données (par exemple, le port 3306 pour MySQL Server et MariaDB Server, ou le port 1433 pour Microsoft SQL Server). Veuillez vous référer à la documentation du SGBD pour les informations pertinentes.
2. Les demandes de communication du Serveur d'administration sont transférés à tous les appareils non mobiles administrés par [le port UDP 15000](#).
Les Agents d'administration s'envoient des requêtes entre eux au sein d'un domaine de diffusion. Les données sont ensuite envoyées au Serveur d'administration et sont utilisées pour définir les limites du domaine de diffusion et pour l'attribution automatique des points de distribution (si cette option est activée).
3. Les informations sur l'arrêt des appareils administrés sont transférées de l'agent d'administration au Serveur d'administration via le port UDP 13000.
4. Le Serveur d'administration reçoit une connexion [des Agents d'administration](#) et [des Serveurs d'administration secondaires](#) via le port SSL 13000.
Si vous avez utilisé une des versions précédentes de Kaspersky Security Center dans votre réseau, le Serveur d'administration peut accepter les connexions depuis les Agents d'administration par le port non-SSL 14000. Kaspersky Security Center prend aussi en charge la connexion depuis les Agents d'administration par le port 14000. Cependant, il est recommandé d'utiliser le port SSL 13000.

Le point de distribution s'appelait "Agent de mise à jour" dans les versions antérieures de Kaspersky Security Center.

5. Les appareils administrés (sauf les appareils mobiles) demandent l'activation via le port TCP 17000. Ce n'est pas nécessaire si l'appareil dispose de son propre accès à Internet. Dans ce cas, l'appareil envoie directement les données aux serveurs de Kaspersky via Internet.
6. Les données de la Console d'administration basée sur MMC sont transférées au Serveur d'administration [via le port 13291](#). (La Console d'administration peut être installée sur le même appareil ou sur un autre.)
7. Les applications sur un seul appareil échangent du trafic local (sur le Serveur d'administration ou sur un appareil administré). Aucun port externe ne doit être ouvert.
8. Le transfert des données du Serveur d'administration aux serveurs Kaspersky (telles que les données KSN ou les informations sur les licences) et le transfert des données des serveurs Kaspersky au Serveur d'administration (telles que les mises à jour d'applications et les mises à jour de bases de données antivirus), sont effectués via le protocole HTTPS.

Si vous ne voulez pas que votre Serveur d'administration accède à Internet, vous devez gérer ces données manuellement.
9. Kaspersky Security Center 13 Web Console Server envoie des données au Serveur d'administration, qui peut être installé sur le même appareil ou sur un autre, via le port TLS 13299.
 - 9a. Les données du navigateur, installées sur un appareil séparé de l'administrateur, sont transférées sur [Kaspersky Security Center 13 Web Console Server](#) (par le port TLS 8080). Le serveur Kaspersky Security Center 13 Web Console peut être installé sur le Serveur d'administration ou sur un autre appareil.

Serveur d'administration sur réseau local, appareils administrés sur Internet, TMG en cours d'utilisation

La figure ci-dessous représente le trafic des données si le Serveur d'administration est sur un réseau local (LAN) et les appareils administrés, dont les appareils mobiles, sont sur Internet. Dans cette figure, *la passerelle de gestion des menaces Microsoft Forefront (TMG)* est en cours d'utilisation. Toutefois, si vous voulez utiliser un pare-feu d'entreprise, vous pouvez utiliser une application différente ; voir la documentation de l'application de votre choix pour plus de détails.

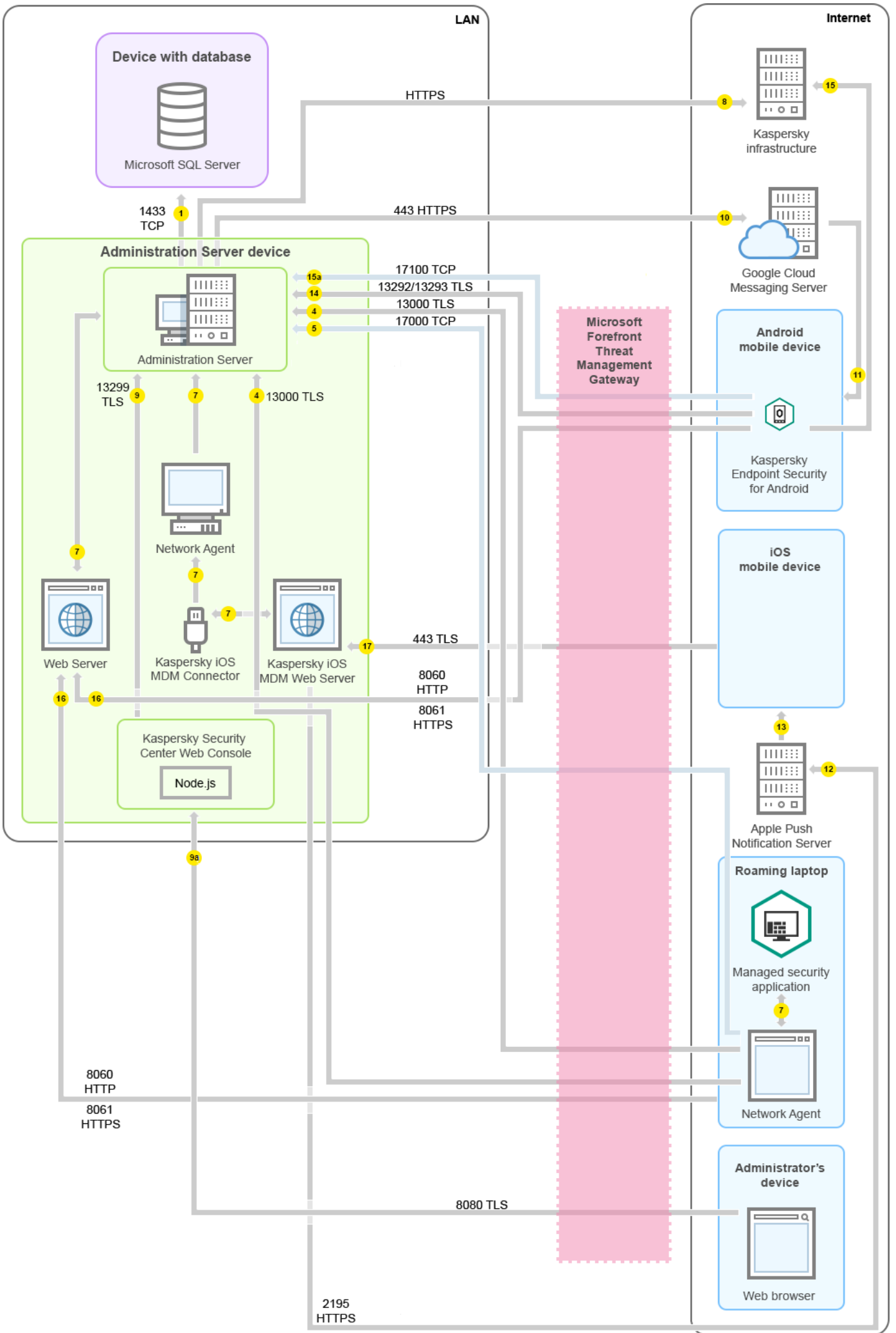

Ce schéma de déploiement est recommandé si vous ne voulez pas que les appareils mobiles se connectent directement au Serveur d'administration et si vous ne voulez pas assigner une passerelle de connexion dans le DMZ.

Les flèches indiquent l'ouverture du trafic : chaque flèche relie l'appareil qui initie la connexion à celui qui « répond » à l'appel. Le numéro du port et le nom du protocole utilisés pour le transfert de données sont fournis. Chaque flèche porte une étiquette numérique et les informations sur le trafic de données sont :

1. [Le Serveur d'administration envoie des données à la base de données](#). Si vous installez le Serveur d'administration et la base de données sur des appareils différents, vous devez mettre à disposition les ports nécessaires sur l'appareil où se trouve la base de données (par exemple, le port 3306 pour MySQL Server et MariaDB Server, ou le port 1433 pour Microsoft SQL Server). Veuillez vous référer à la documentation du SGBD pour les informations pertinentes.
2. Les demandes de communication du Serveur d'administration sont transférés à tous les appareils non mobiles administrés par [le port UDP 15000](#).
Les Agents d'administration s'envoient des requêtes entre eux au sein d'un domaine de diffusion. Les données sont ensuite envoyées au Serveur d'administration et sont utilisées pour définir les limites du domaine de diffusion et pour l'attribution automatique des points de distribution (si cette option est activée).
3. Les informations sur l'arrêt des appareils administrés sont transférées de l'agent d'administration au Serveur d'administration via le port UDP 13000.
4. Le Serveur d'administration reçoit une connexion [des Agents d'administration](#) et [des Serveurs d'administration secondaires](#) via le port SSL 13000.

Si vous avez utilisé une des versions précédentes de Kaspersky Security Center dans votre réseau, le Serveur d'administration peut accepter les connexions depuis les Agents d'administration par le port non-SSL 14000. Kaspersky Security Center prend aussi en charge la connexion depuis les Agents d'administration par le port 14000. Cependant, il est recommandé d'utiliser le port SSL 13000.

Le point de distribution s'appelait "Agent de mise à jour" dans les versions antérieures de Kaspersky Security Center.

5. Les appareils administrés (sauf les appareils mobiles) demandent l'activation via le port TCP 17000. Ce n'est pas nécessaire si l'appareil dispose de son propre accès à Internet. Dans ce cas, l'appareil envoie directement les données aux serveurs de Kaspersky via Internet.
6. Les données de la Console d'administration basée sur MMC sont transférées au Serveur d'administration [via le port 13291](#). (La Console d'administration peut être installée sur le même appareil ou sur un autre.)
7. Les applications sur un seul appareil échangent du trafic local (sur le Serveur d'administration ou sur un appareil administré). Aucun port externe ne doit être ouvert.
8. Le transfert des données du Serveur d'administration aux serveurs Kaspersky (telles que les données KSN ou les informations sur les licences) et le transfert des données des serveurs Kaspersky au Serveur d'administration (telles que les mises à jour d'applications et les mises à jour de bases de données antivirus), sont effectués via le protocole HTTPS.
Si vous ne voulez pas que votre Serveur d'administration accède à Internet, vous devez gérer ces données manuellement.
9. Kaspersky Security Center 13 Web Console Server envoie des données au Serveur d'administration, qui peut être installé sur le même appareil ou sur un autre, via le port TLS 13299.

- 9a. Les données du navigateur, installées sur un appareil séparé de l'administrateur, sont transférées sur [Kaspersky Security Center 13 Web Console Server](#) (par le port TLS 8080). Le serveur Kaspersky Security Center 13 Web Console peut être installé sur le Serveur d'administration ou sur un autre appareil.
10. Pour les appareils mobiles Android uniquement : les données du Serveur d'administration sont transférées aux serveurs Google. Cette connexion sert à notifier aux appareils mobiles Android qu'ils doivent se connecter au Serveur d'administration. Ensuite, les notifications push sont envoyées aux appareils mobiles.
11. Pour les appareils mobiles Android uniquement : les notifications push des serveurs Google sont envoyées à l'appareil mobile. Cette connexion sert à notifier aux appareils mobiles qu'ils doivent se connecter au Serveur d'administration.
12. Pour les appareils mobiles iOS uniquement : les données du [serveur MDM iOS](#) sont transférées aux serveurs de notifications Apple Push. Ensuite, les notifications push sont envoyées aux appareils mobiles.
13. Pour les appareils mobiles iOS uniquement : les notifications push des serveurs Apple sont envoyées à l'appareil mobile. Cette connexion sert à notifier aux appareils mobiles iOS qu'ils doivent se connecter au Serveur d'administration.
14. Pour les appareils mobiles uniquement : les données de l'application administrée sont transférées vers le Serveur d'administration (ou à la passerelle de connexion) [via le port TLS 13292 / 13293](#)—directement ou par Microsoft Forefront Threat Management Gateway (TMG).
15. Pour les appareils mobiles uniquement : les données de l'appareil mobile sont transférées vers l'infrastructure de Kaspersky.
- 15a. Si un appareil mobile n'a pas accès à Internet, les données sont transférées vers le Serveur d'administration [via le port 17100](#), et le Serveur d'administration les envoie à l'infrastructure de Kaspersky. Cependant, ce scénario s'applique très rarement.
16. Les demandes de paquets provenant d'appareils administrés, y compris d'appareils mobiles, sont transférées sur le [serveur Web](#), qui se trouve sur le même appareil que le Serveur d'administration.
17. Pour les appareils mobiles iOS uniquement : les données de l'appareil mobile sont transférées sur le serveur MDM iOS via le port TLS 443, qui se trouve sur le même appareil que le Serveur d'administration ou sur la passerelle de connexion.

Le Serveur d'administration sur LAN, les appareils administrés sur Internet, la passerelle de connexion en cours d'utilisation

La figure ci-dessous représente le trafic des données si le Serveur d'administration est sur un réseau local (LAN) et les appareils administrés, dont les appareils mobiles, sont sur Internet. Une passerelle de connexion est en cours d'utilisation.

Ce schéma de déploiement est recommandé si vous ne souhaitez pas que les appareils mobiles se connectent directement au Serveur d'administration et si vous ne souhaitez pas utiliser de passerelle TMG (Microsoft Forefront Threat Management Gateway) ou de pare-feu d'entreprise.

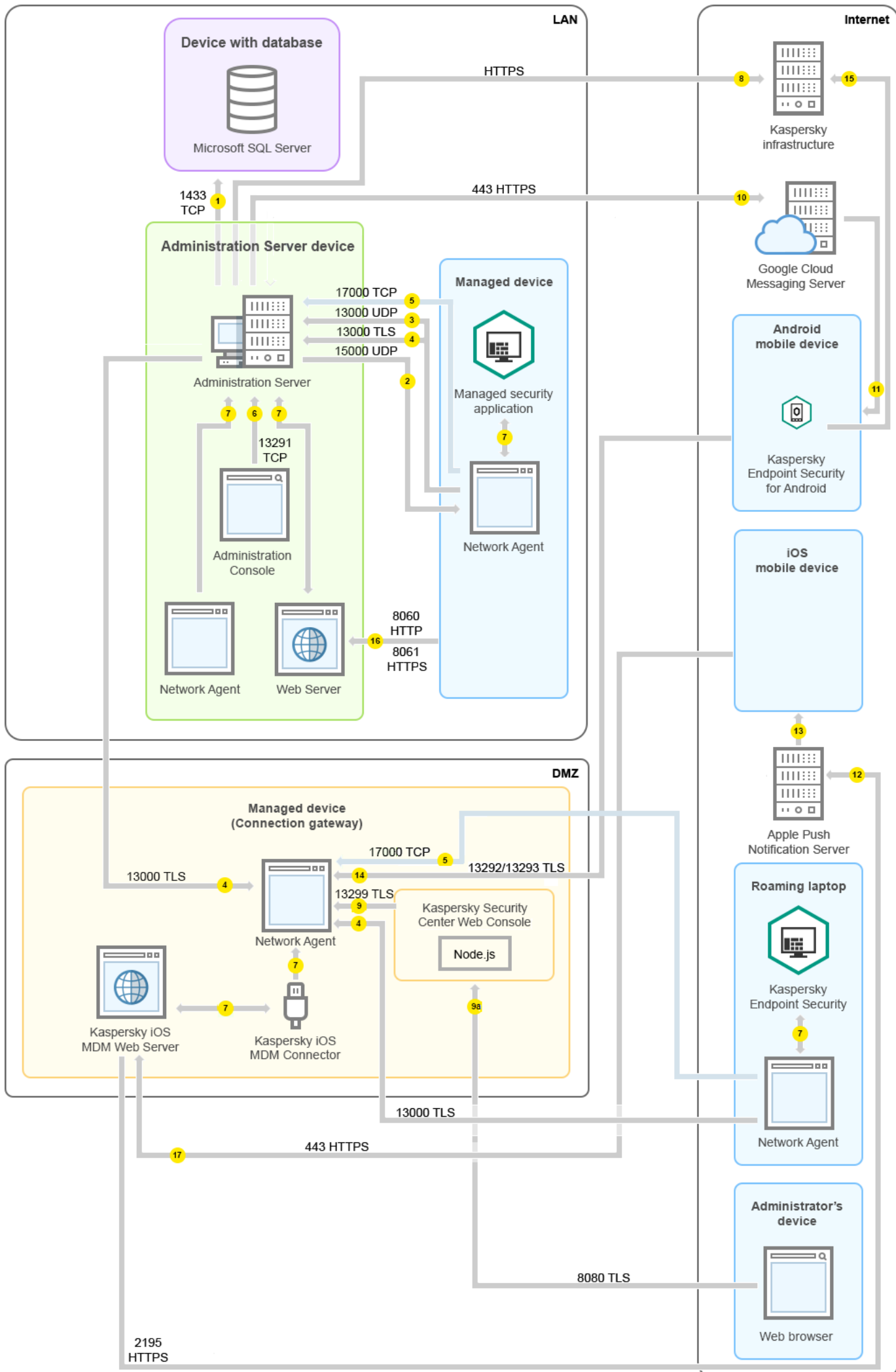

Dans cette figure, les appareils administrés sont connectés au Serveur d'administration par une passerelle de connexion située dans le DMZ. Aucun pare-feu TMG ou d'entreprise n'est utilisé.

Les flèches indiquent l'ouverture du trafic : chaque flèche relie l'appareil qui initie la connexion à celui qui « répond » à l'appel. Le numéro du port et le nom du protocole utilisés pour le transfert de données sont fournis. Chaque flèche porte une étiquette numérique et les informations sur le trafic de données sont :

1. [Le Serveur d'administration envoie des données à la base de données](#). Si vous installez le Serveur d'administration et la base de données sur des appareils différents, vous devez mettre à disposition les ports nécessaires sur l'appareil où se trouve la base de données (par exemple, le port 3306 pour MySQL Server et MariaDB Server, ou le port 1433 pour Microsoft SQL Server). Veuillez vous référer à la documentation du SGBD pour les informations pertinentes.

2. Les demandes de communication du Serveur d'administration sont transférés à tous les appareils non mobiles administrés par [le port UDP 15000](#).

Les Agents d'administration s'envoient des requêtes entre eux au sein d'un domaine de diffusion. Les données sont ensuite envoyées au Serveur d'administration et sont utilisées pour définir les limites du domaine de diffusion et pour l'attribution automatique des points de distribution (si cette option est activée).

3. Les informations sur l'arrêt des appareils administrés sont transférées de l'agent d'administration au Serveur d'administration via le port UDP 13000.

4. Le Serveur d'administration reçoit une connexion [des Agents d'administration](#) et [des Serveurs d'administration secondaires](#) via le port SSL 13000.

Si vous avez utilisé une des versions précédentes de Kaspersky Security Center dans votre réseau, le Serveur d'administration peut accepter les connexions depuis les Agents d'administration par le port non-SSL 14000. Kaspersky Security Center prend aussi en charge la connexion depuis les Agents d'administration par le port 14000. Cependant, il est recommandé d'utiliser le port SSL 13000.

Le point de distribution s'appelait "Agent de mise à jour" dans les versions antérieures de Kaspersky Security Center.

5. Les appareils administrés (sauf les appareils mobiles) demandent l'activation via le port TCP 17000. Ce n'est pas nécessaire si l'appareil dispose de son propre accès à Internet. Dans ce cas, l'appareil envoie directement les données aux serveurs de Kaspersky via Internet.

6. Les données de la Console d'administration basée sur MMC sont transférées au Serveur d'administration [via le port 13291](#). (La Console d'administration peut être installée sur le même appareil ou sur un autre.)

7. Les applications sur un seul appareil échangent du trafic local (sur le Serveur d'administration ou sur un appareil administré). Aucun port externe ne doit être ouvert.

8. Le transfert des données du Serveur d'administration aux serveurs Kaspersky (telles que les données KSN ou les informations sur les licences) et le transfert des données des serveurs Kaspersky au Serveur d'administration (telles que les mises à jour d'applications et les mises à jour de bases de données antivirus), sont effectués via le protocole HTTPS.

Si vous ne voulez pas que votre Serveur d'administration accède à Internet, vous devez gérer ces données manuellement.

9. Kaspersky Security Center 13 Web Console Server envoie des données au Serveur d'administration, qui peut être installé sur le même appareil ou sur un autre, via le port TLS 13299.

- 9a. Les données du navigateur, installées sur un appareil séparé de l'administrateur, sont transférées sur [Kaspersky Security Center 13 Web Console Server](#) (par le port TLS 8080). Le serveur Kaspersky Security Center 13 Web Console peut être installé sur le Serveur d'administration ou sur un autre appareil.
10. Pour les appareils mobiles Android uniquement : les données du Serveur d'administration sont transférées aux serveurs Google. Cette connexion sert à notifier aux appareils mobiles Android qu'ils doivent se connecter au Serveur d'administration. Ensuite, les notifications push sont envoyées aux appareils mobiles.
11. Pour les appareils mobiles Android uniquement : les notifications push des serveurs Google sont envoyées à l'appareil mobile. Cette connexion sert à notifier aux appareils mobiles qu'ils doivent se connecter au Serveur d'administration.
12. Pour les appareils mobiles iOS uniquement : les données du [serveur MDM iOS](#) sont transférées aux serveurs de notifications Apple Push. Ensuite, les notifications push sont envoyées aux appareils mobiles.
13. Pour les appareils mobiles iOS uniquement : les notifications push des serveurs Apple sont envoyées à l'appareil mobile. Cette connexion sert à notifier aux appareils mobiles iOS qu'ils doivent se connecter au Serveur d'administration.
14. Pour les appareils mobiles uniquement : les données de l'application administrée sont transférées vers le Serveur d'administration (ou à la passerelle de connexion) [via le port TLS 13292 / 13293](#)—directement ou par Microsoft Forefront Threat Management Gateway (TMG).
15. Pour les appareils mobiles uniquement : les données de l'appareil mobile sont transférées vers l'infrastructure de Kaspersky.
- 15a. Si un appareil mobile n'a pas accès à Internet, les données sont transférées vers le Serveur d'administration [via le port 17100](#), et le Serveur d'administration les envoie à l'infrastructure de Kaspersky. Cependant, ce scénario s'applique très rarement.
16. Les demandes de paquets provenant d'appareils administrés, y compris d'appareils mobiles, sont transférées sur le [serveur Web](#), qui se trouve sur le même appareil que le Serveur d'administration.
17. Pour les appareils mobiles iOS uniquement : les données de l'appareil mobile sont transférées sur le serveur MDM iOS via le port TLS 443, qui se trouve sur le même appareil que le Serveur d'administration ou sur la passerelle de connexion.

Serveur d'administration en DMZ, appareils administrés sur Internet

La figure ci-dessous représente le trafic des données si le Serveur d'administration est sur un DMZ et les appareils administrés, dont les appareils mobiles, sont sur Internet.

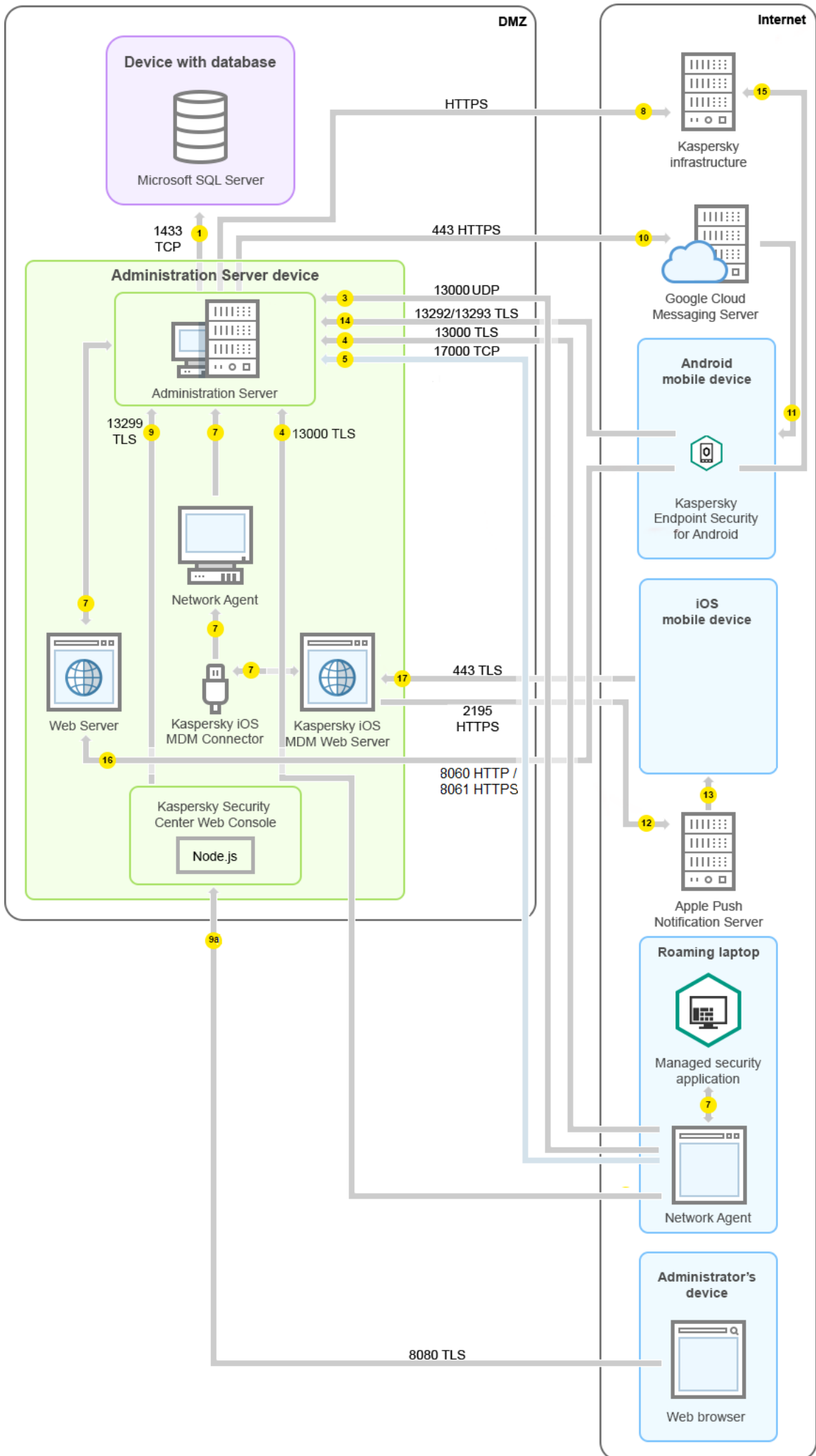

Sur cette figure, aucune passerelle de connexion n'est utilisée : les appareils mobiles se connectent directement au Serveur d'administration.

Les flèches indiquent l'ouverture du trafic : chaque flèche relie l'appareil qui initie la connexion à celui qui « répond » à l'appel. Le numéro du port et le nom du protocole utilisés pour le transfert de données sont fournis. Chaque flèche porte une étiquette numérique et les informations sur le trafic de données sont :

1. [Le Serveur d'administration envoie des données à la base de données](#). Si vous installez le Serveur d'administration et la base de données sur des appareils différents, vous devez mettre à disposition les ports nécessaires sur l'appareil où se trouve la base de données (par exemple, le port 3306 pour MySQL Server et MariaDB Server, ou le port 1433 pour Microsoft SQL Server). Veuillez vous référer à la documentation du SGBD pour les informations pertinentes.
2. Les demandes de communication du Serveur d'administration sont transférés à tous les appareils non mobiles administrés par [le port UDP 15000](#).
Les Agents d'administration s'envoient des requêtes entre eux au sein d'un domaine de diffusion. Les données sont ensuite envoyées au Serveur d'administration et sont utilisées pour définir les limites du domaine de diffusion et pour l'attribution automatique des points de distribution (si cette option est activée).
3. Les informations sur l'arrêt des appareils administrés sont transférées de l'agent d'administration au Serveur d'administration via le port UDP 13000.
4. Le Serveur d'administration reçoit une connexion [des Agents d'administration](#) et [des Serveurs d'administration secondaires](#) via le port SSL 13000.

Si vous avez utilisé une des versions précédentes de Kaspersky Security Center dans votre réseau, le Serveur d'administration peut accepter les connexions depuis les Agents d'administration par le port non-SSL 14000. Kaspersky Security Center prend aussi en charge la connexion depuis les Agents d'administration par le port 14000. Cependant, il est recommandé d'utiliser le port SSL 13000.

Le point de distribution s'appelait "Agent de mise à jour" dans les versions antérieures de Kaspersky Security Center.

4a. Une [passerelle de connexion](#) dans la DMZ reçoit également la connexion du Serveur d'administration par le [port SSL 13000](#). Étant donné qu'une passerelle de connexion dans la DMZ ne peut pas atteindre les ports du Serveur d'administration, le Serveur d'administration crée et maintient une connexion de signal permanente avec une passerelle de connexion. La connexion de signal n'est pas utilisée pour le transfert de données ; elle n'est utilisée que pour envoyer une invitation à l'interaction réseau. Lorsque la passerelle de connexion doit se connecter au Serveur, elle avertit le Serveur par cette connexion de signal, puis le Serveur crée la connexion requise pour procéder au transfert de données.

Les appareils itinérants se connectent également à la passerelle de connexion par le [port SSL 13000](#).

5. Les appareils administrés (sauf les appareils mobiles) demandent l'activation via le port TCP 17000. Ce n'est pas nécessaire si l'appareil dispose de son propre accès à Internet. Dans ce cas, l'appareil envoie directement les données aux serveurs de Kaspersky via Internet.
6. Les données de la Console d'administration basée sur MMC sont transférées au Serveur d'administration [via le port 13291](#). (La Console d'administration peut être installée sur le même appareil ou sur un autre.)
7. Les applications sur un seul appareil échangent du trafic local (sur le Serveur d'administration ou sur un appareil administré). Aucun port externe ne doit être ouvert.
8. Le transfert des données du Serveur d'administration aux serveurs Kaspersky (telles que les données KSN ou les informations sur les licences) et le transfert des données des serveurs Kaspersky au Serveur

d'administration (telles que les mises à jour d'applications et les mises à jour de bases de données antivirus), sont effectués via le protocole HTTPS.

Si vous ne voulez pas que votre Serveur d'administration accède à Internet, vous devez gérer ces données manuellement.

9. Kaspersky Security Center 13 Web Console Server envoie des données au Serveur d'administration, qui peut être installé sur le même appareil ou sur un autre, via le port TLS 13299.
 - 9a. Les données du navigateur, installées sur un appareil séparé de l'administrateur, sont transférées sur [Kaspersky Security Center 13 Web Console Server](#) (par le port TLS 8080). Le serveur Kaspersky Security Center 13 Web Console peut être installé sur le Serveur d'administration ou sur un autre appareil.
10. Pour les appareils mobiles Android uniquement : les données du Serveur d'administration sont transférées aux serveurs Google. Cette connexion sert à notifier aux appareils mobiles Android qu'ils doivent se connecter au Serveur d'administration. Ensuite, les notifications push sont envoyées aux appareils mobiles.
11. Pour les appareils mobiles Android uniquement : les notifications push des serveurs Google sont envoyées à l'appareil mobile. Cette connexion sert à notifier aux appareils mobiles qu'ils doivent se connecter au Serveur d'administration.
12. Pour les appareils mobiles iOS uniquement : les données du [serveur MDM iOS](#) sont transférées aux serveurs de notifications Apple Push. Ensuite, les notifications push sont envoyées aux appareils mobiles.
13. Pour les appareils mobiles iOS uniquement : les notifications push des serveurs Apple sont envoyées à l'appareil mobile. Cette connexion sert à notifier aux appareils mobiles iOS qu'ils doivent se connecter au Serveur d'administration.
14. Pour les appareils mobiles uniquement : les données de l'application administrée sont transférées vers le Serveur d'administration (ou à la passerelle de connexion) [via le port TLS 13292 / 13293](#)—directement ou par Microsoft Forefront Threat Management Gateway (TMG).
15. Pour les appareils mobiles uniquement : les données de l'appareil mobile sont transférées vers l'infrastructure de Kaspersky.
 - 15a. Si un appareil mobile n'a pas accès à Internet, les données sont transférées vers le Serveur d'administration [via le port 17100](#), et le Serveur d'administration les envoie à l'infrastructure de Kaspersky. Cependant, ce scénario s'applique très rarement.
16. Les demandes de paquets provenant d'appareils administrés, y compris d'appareils mobiles, sont transférées sur le [serveur Web](#), qui se trouve sur le même appareil que le Serveur d'administration.
17. Pour les appareils mobiles iOS uniquement : les données de l'appareil mobile sont transférées sur le serveur MDM iOS via le port TLS 443, qui se trouve sur le même appareil que le Serveur d'administration ou sur la passerelle de connexion.

Schémas d'interaction des modules de Kaspersky Security Center et des applications de sécurité : plus d'informations

Cette section présente les schémas d'interaction entre les modules figurant dans Kaspersky Security Center et les applications de sécurité administrées. Les schémas présentent les numéros des ports qui doivent être disponibles, et les noms des processus ouvrant les ports.

Conventions utilisées dans les schémas d'interaction

Le tableau ci-dessous présente les conventions utilisées dans les schémas.

Conventions

Icône	Explication
	Serveur d'administration
	Serveur d'administration secondaire
	SGBD
	Appareil client sur lequel sont installés l'Agent d'administration et l'application de la série Kaspersky Endpoint Security (ou une autre application de sécurité pouvant être administrée par Kaspersky Security Center)
	Passerelle des connexions
	Point de distribution
	Appareil client mobile avec l'application Kaspersky Security for Mobile
	Navigateur sur l'appareil de l'utilisateur
	Processus exécuté sur l'appareil et ouvrant un port, quel qu'il soit
	Port et son numéro
	Trafic TCP (le sens de la flèche indique le sens du trafic)
	Trafic UDP (le sens de la flèche indique le sens du trafic)
	Appel COM
	Transport du SGBD
	Frontière de la zone démilitarisée

Serveur d'administration et SGBD

Les données du Serveur d'administration alimentent la base de données SQL Server, MySQL ou MariaDB.

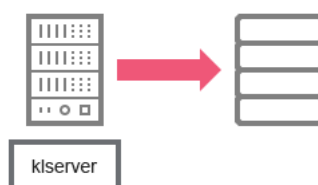

Serveur d'administration et SGBD

Si vous installez le Serveur d'administration et la base de données sur des appareils différents, vous devez mettre à disposition les ports nécessaires sur l'appareil où se trouve la base de données (par exemple, le port 3306 pour MySQL Server et MariaDB Server, ou le port 1433 pour Microsoft SQL Server). Veuillez vous référer à la documentation du SGBD pour les informations pertinentes.

Serveur d'administration et la Console d'administration

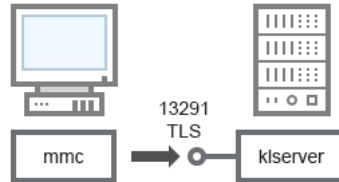

Serveur d'administration et la Console d'administration

Pour avoir des explications sur le schéma, cf. tableau ci-après.

Serveur d'administration et la Console d'administration (trafic)

Appareil	Numéro de port	Nom du processus qui a ouvert le port	Protocole	TLS	Destination du port
Serveur d'administration	13291	klservice	TCP	Oui	Réception des connexions depuis la Console d'administration

Serveur d'administration et appareil client : administration de l'application de sécurité

Le Serveur d'administration accepte la connexion depuis les Agents d'administration par le port protégé 13000 (cf. fig. ci-après).

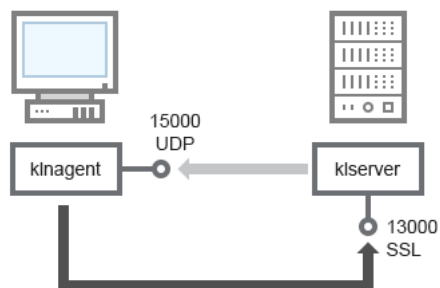

Serveur d'administration et appareil client : administration de l'application de sécurité, connexion par le port 13000 (recommandée)

Si vous avez utilisé une des versions précédentes de Kaspersky Security Center, le Serveur d'administration sur votre réseau peut accepter les connexions depuis les Agents d'administration par le port non protégé 14000 (cf. fig. ci-après). Kaspersky Security Center 13 prend aussi en charge la connexion depuis les Agents d'administration par le port 14000. Cependant, il est recommandé d'utiliser le port protégé 13000.

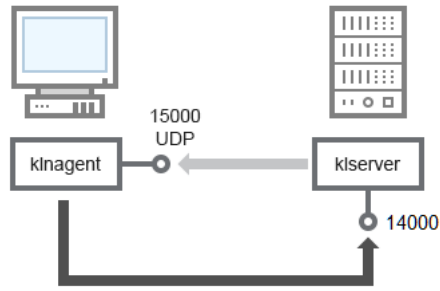

Serveur d'administration et appareil client : administration de l'application de sécurité, connexion par le port 14000 (moins sûre)

Pour avoir des explications sur les schémas, cf. tableau ci-après.

Serveur d'administration et appareil client : administration de l'application de sécurité (trafic)

Appareil	Numéro de port	Nom du processus qui a ouvert le port	Protocole	TLS (pour TCP uniquement)	Destination du port
Agent d'administration	15000	klnagent	UDP	Aucune valeur	Diffusion multicast vers les Agents d'administration
Serveur d'administration	13000	klserver	TCP	Oui	Réception des connexions des Agents d'administration
Serveur d'administration	14000	klserver	TCP	Non	Réception des connexions des Agents d'administration

Mise à jour du logiciel sur l'appareil client par un point de distribution

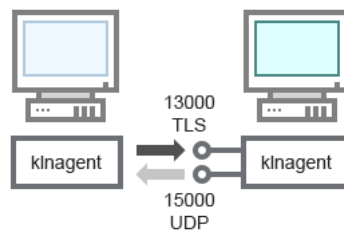

Mise à jour du logiciel sur l'appareil client par un point de distribution

Pour avoir des explications sur le schéma, cf. tableau ci-après.

Mise à niveau du logiciel par un point de distribution (trafic)

Appareil	Numéro de port	Nom du processus qui a ouvert le port	Protocole	TLS (pour TCP uniquement)	Destination du port
Agent d'administration	15000	klnagent	UDP	Aucune valeur	Diffusion multicast vers les Agents d'administration
Point de distribution	13000	klnagent	TCP	Oui	Réception des connexions des Agents d'administration

Hiérarchie des Serveurs d'administration : Serveur d'administration principal et Serveur d'administration secondaire

L'illustration (cf. ill. ci-dessous) montre comment utiliser le port 13000 pour l'interaction des Serveurs d'administration regroupés au sein de la hiérarchie.

En cas de [regroupement de Serveurs dans une hiérarchie](#), le port 13291 des deux Serveurs doit être accessible. La [connexion de la Console d'administration au Serveur d'administration](#) s'opère via le port 13291.

Ensuite, après le regroupement des Serveurs d'administration dans une hiérarchie, vous pourrez administrer les deux Serveurs via la Console d'administration connectée au Serveur d'administration principal. Ainsi, seul le port 13291 du Serveur d'administration principal doit être accessible.

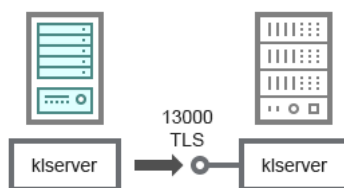

Hiérarchie des Serveurs d'administration : Serveur d'administration principal et Serveur d'administration secondaire

Pour avoir des explications sur le schéma, cf. tableau ci-après.

Hiérarchie des Serveurs d'administration (trafic)

Appareil	Numéro de port	Nom du processus qui a ouvert le port	Protocole	TLS	Destination du port
Serveur d'administration principal	13000	klservice	TCP	Oui	Réception des connexions depuis les Serveurs d'administration secondaires

Hiérarchie des Serveurs d'administration avec Serveur d'administration secondaire dans la zone démilitarisée

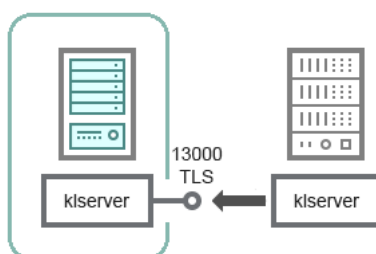

Hiérarchie des Serveurs d'administration avec Serveur d'administration secondaire dans la zone démilitarisée

Le schéma illustre une hiérarchie de Serveurs d'administration dans laquelle le Serveur d'administration secondaire, situé dans la zone démilitarisée, reçoit une connexion d'un Serveur d'administration principal (les explications du schéma sont reprises dans le tableau ci-après). En cas de [regroupement de Serveurs dans une hiérarchie](#), le port 13291 des deux Serveurs doit être accessible. La [connexion de la Console d'administration au Serveur d'administration](#) s'opère via le port 13291.

Ensuite, après le regroupement des Serveurs d'administration dans une hiérarchie, vous pourrez administrer les deux Serveurs via la Console d'administration connectée au Serveur d'administration principal. Ainsi, seul le port 13291 du Serveur d'administration principal doit être accessible.

Hiérarchie des Serveurs d'administration avec Serveur d'administration secondaire dans la zone démilitarisée (trafic)

Appareil	Numéro de port	Nom du processus qui a ouvert le port	Protocole	TLS	Destination du port
Serveur d'administration secondaire	13000	klserver	TCP	Oui	Réception des connexions du Serveur d'administration principal

Serveur d'administration, passerelle de connexion dans un segment du réseau et appareil client

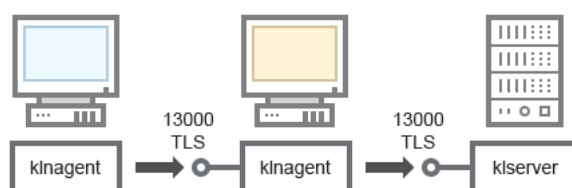

Serveur d'administration, passerelle de connexion dans un segment du réseau et appareil client

Pour avoir des explications sur le schéma, cf. tableau ci-après.

Serveur d'administration, passerelle de connexion dans un segment du réseau et appareil client (trafic)

Appareil	Numéro de port	Nom du processus qui a ouvert le port	Protocole	TLS	Destination du port
Serveur d'administration	13000	klserver	TCP	Oui	Réception des connexions des Agents d'administration
Agent d'administration	13000	klnagent	TCP	Oui	Réception des connexions des Agents d'administration

Serveur d'administration et deux appareils en DMZ : une passerelle de connexion et un appareil client

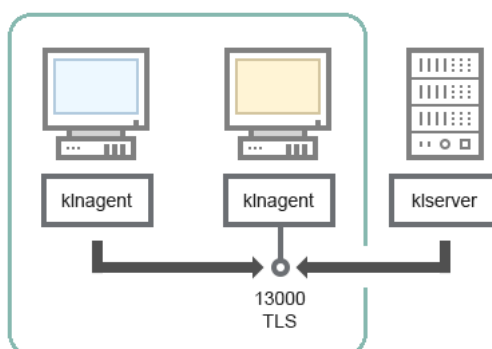

Serveur d'administration et passerelle de connexion et appareil client dans la zone démilitarisée

Pour avoir des explications sur le schéma, cf. tableau ci-après.

Serveur d'administration avec une passerelle de connexion dans un segment du réseau et appareil client (trafic)

Appareil	Numéro de port	Nom du processus qui a ouvert le port	Protocole	TLS	Destination du port
Agent d'administration	13000	klagent	TCP	Oui	Réception des connexions des Agents d'administration

Serveur d'administration et Kaspersky Security Center 13 Web Console

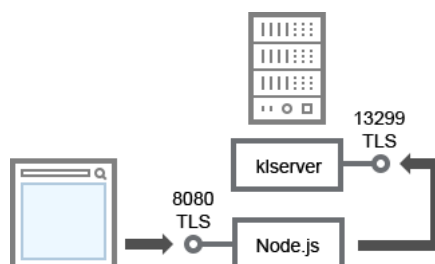

Serveur d'administration et Kaspersky Security Center 13 Web Console

Pour avoir des explications sur le schéma, cf. tableau ci-après.

Serveur d'administration et Kaspersky Security Center 13 Web Console (trafic)

Appareil	Numéro de port	Nom du processus qui a ouvert le port	Protocole	TLS	Destination du port
Serveur d'administration	13299	klserver	TCP	Oui	Réception des connexions de Kaspersky Security Center 13 Web Console vers le Serveur d'administration sur OpenAPI
Kaspersky Security Center 13 Web Console ou Serveur d'administration	8080	Node.js : JavaScript côté serveur	TCP	Oui	Réception des connexions depuis Kaspersky Security Center 13 Web Console

Kaspersky Security Center 13 Web Console peut être installée sur le Serveur d'administration ou sur un autre appareil.

Activation et administration de l'application de sécurité sur un appareil mobile

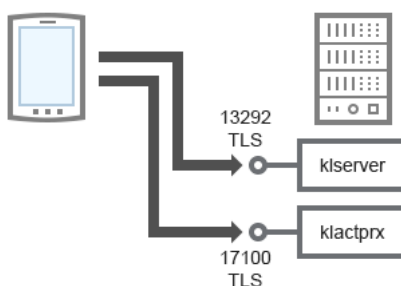

Pour avoir des explications sur le schéma, cf. tableau ci-après.

Activation et administration de l'application de sécurité sur un appareil mobile (trafic)

Appareil	Numéro de port	Nom du processus qui a ouvert le port	Protocole	TLS	Destination du port
Serveur d'administration	13292	klserver	TCP	Oui	Réception des connexions de la Console d'administration au Serveur d'administration
Serveur d'administration	17100	klserver	TCP	Oui	Réception des connexions pour l'activation de l'application depuis les appareils mobiles

Bonnes pratiques de déploiement

Kaspersky Security Center est une application distribuée. Kaspersky Security Center contient les applications suivantes :

- Le Serveur d'administration est le module central responsable de l'administration des appareils de l'entreprise et de la conservation des données dans le SGBD.
- La Console d'administration est l'outil principal de l'administrateur. La Console d'administration est livrée avec le Serveur d'administration, mais peut être également installée séparément sur un ou plusieurs appareils de l'administrateur.
- L'Agent d'administration intervient dans l'administration de l'application de sécurité installée sur l'appareil, ainsi que dans l'obtention d'informations sur l'appareil et le transfert de ces informations vers le Serveur d'administration. Les Agents d'administration s'installent sur les appareils de l'entreprise.

Le déploiement de Kaspersky Security Center dans le réseau de l'entreprise se réalise comme suit :

- Installation du Serveur d'administration
- Installation de la Console d'administration sur l'appareil de l'administrateur
- Installation de l'Agent d'administration et de l'application de sécurité sur les appareils de l'organisation.

Préparatifs du déploiement

Cette section décrit les étapes à suivre absolument avant de pouvoir déployer Kaspersky Security Center.

Planification du déploiement de Kaspersky Security Center

Cette section contient des informations sur les options optimales de déploiement des modules de Kaspersky Security Center sur le réseau de l'entreprise en fonction de différents facteurs :

- Nombre total d'appareils

- Existence de divisions organisationnelles ou territoriales (bureaux, filiales)
- Présence de réseaux isolés reliés par les canaux étroits
- Possibilité d'accès au Serveur d'administration via Internet.

Schémas typiques de déploiement du système de protection

Cette section décrit les schémas typiques de déploiement du système de protection dans le réseau de l'entreprise à l'aide de Kaspersky Security Center.

Il est indispensable de protéger le système contre tout type d'accès non autorisé. Nous vous recommandons d'installer toutes les mises à jour de la protection disponibles pour votre système d'exploitation avant d'installer l'application sur votre appareil et de protéger physiquement le(s) Serveur(s) d'administration et de mettre à jour le ou les point(s) de distribution.

Vous pouvez déployer le système de protection dans le réseau de l'entreprise à l'aide de Kaspersky Security Center, en utilisant les schémas suivants de déploiement :

- Le déploiement du système de protection via les outils de Kaspersky Security Center à l'aide d'un des moyens suivants :
 - Par la Console d'administration
 - Par Kaspersky Security Center 13 Web Console.

L'installation des applications de Kaspersky sur les appareils client et la connexion des appareils clients au Serveur d'administration ont lieu automatiquement à l'aide de Kaspersky Security Center.

Le schéma principal de déploiement est le déploiement du système de protection via la Console d'administration. L'utilisation de Kaspersky Security Center 13 Web Console permet de lancer l'installation des applications de Kaspersky via le navigateur.

- Le déploiement manuel du système de protection à l'aide des paquets d'installation autonomes, formés dans Kaspersky Security Center.

L'installation des applications de Kaspersky sur les appareils client et le poste de travail de l'administrateur s'opère manuellement. Les paramètres de connexion des appareils client au Serveur d'administration sont définis lors de l'installation de l'Agent d'administration.

Cette option de déploiement est recommandée dans les cas, quand l'installation à distance n'est pas possible.

Kaspersky Security Center permet aussi de déployer votre système de protection à l'aide des stratégies de groupe Active Directory®.

À propos de la planification du déploiement de Kaspersky Security Center dans le réseau de l'entreprise

Un Serveur d'administration peut servir un maximum de 100 000 appareils. Si le total des appareils sur le réseau de l'entreprise est supérieur à 100 000, il faut installer sur le réseau de l'entreprise plusieurs Serveurs d'administration regroupés dans une hiérarchie pour simplifier l'administration centralisée.

Si l'entreprise compte de gros bureaux dans différentes régions (filiales) dotés de leurs propres administrateurs, il convient de placer des Serveurs d'administration dans ces bureaux. Dans le cas contraire, ces bureaux doivent être considérés comme des réseaux isolés reliés par des canaux étroits, cf. section « [Configuration typique : quelques bureaux importants répartis géographiquement avec leurs propres administrateurs](#) ».

En présence de réseaux isolés reliés par des canaux étroits, il faut désigner un ou plusieurs Agents d'administration en tant que points de distribution (cf. le [tableau pour le calcul de la quantité des points de distribution](#)), dans le but d'économiser le trafic dans ces réseaux. Dans ce cas, tous les appareils du réseau isolé recevront les mises à jour de ces centres de mises à jour locaux. Les points de distribution eux-mêmes peuvent télécharger les mises à jour depuis le Serveur d'administration (comportement par défaut) ou depuis des serveurs de Kaspersky sur Internet, cf. la section « [Configuration typique : plusieurs petits bureaux répartis géographiquement](#) ».

La section « [Configurations typiques de Kaspersky Security Center](#) » reprend des descriptions détaillées des configurations typiques de Kaspersky Security Center. Lors de la planification du déploiement, il faut, en fonction de la structure de l'entreprise, choisir la configuration typique qui convient le mieux.

Lors de la planification du déploiement, il faut examiner la nécessité d'attribuer au Serveur d'administration un certificat spécial X.509. L'attribution d'un certificat X.509 au Serveur d'administration peut se justifier dans les cas suivants (liste non-exhaustive) :

- Pour inspecter le trafic SSL à l'aide d'un proxy de terminaison SSL ou pour utiliser un proxy inverse
- Pour l'intégration avec l'infrastructure à clés publiques (PKI) de l'entreprise
- Pour attribuer les valeurs souhaitées des champs du certificat
- Pour garantir la robustesse souhaitée du chiffrement du certificat.

Sélection de la structure de protection de la société

La sélection de la structure de protection de l'entreprise est définie par les facteurs suivants :

- La topologie du réseau de l'entreprise.
- La structure d'organisation.
- Le nombre d'employés qui sont responsables de la protection du réseau et de la diffusion des obligations entre eux.
- Les ressources matérielles qui peuvent être indiquées pour installer les modules d'administration de la protection.
- La capacité de transmission des voies de communication qui peuvent être indiquées pour le fonctionnement des modules de protection dans le réseau d'une entreprise.
- Le temps d'exécution disponible des opérations administratives indispensables dans le réseau de l'entreprise. Les opérations d'administration indispensables reprennent, par exemple, la diffusion des mises à jour des bases antivirus et la modification des stratégies pour les appareils clients.

Lors de la sélection de la structure de la protection, il est recommandé de définir tout d'abord les ressources matérielles et réseau existantes qui peuvent être utilisées pour le fonctionnement du système centralisé de protection.

Afin d'analyser l'infrastructure de réseau et matérielle, la succession suivante d'actions est prévue :

1. Définir les paramètres suivants du réseau à déployer la protection :

- Nombre de segments du réseau.
- Vitesse des liaisons entre les segments du réseau particuliers.
- Nombre d'appareils administrés dans chacun des segments du réseau.
- capacité de transmission de chaque liaison qui peut être indiquée pour le fonctionnement de la protection.

2. Définir la durée admise pour l'exécution des opérations d'administration clés sur tous les appareils administrés.

3. Analyser les informations des points 1 et 2, ainsi que les [données du test de charge du système d'administration](#). Répondre aux questions sur la base de l'analyse réalisée :

- Est-il possible de maintenir tous les clients par un seul Serveur d'administration ou faut-il avoir une hiérarchie des Serveurs d'administration ?
- Quelle configuration matérielle des Serveurs d'administration est requise pour maintenir tous les clients pendant le temps défini dans le point 2 ?
- Faut-il utiliser les points de distribution pour diminuer la charge sur les canaux de liaison ?

Après avoir répondu aux questions citées à l'étape 3 ci-dessus, vous pouvez composer l'ensemble des structures accessibles de la protection de l'entreprise.

Le réseau de l'entreprise permet d'utiliser une des structures types de la protection :

- Un Serveur d'administration. Tous les appareils clients connectés à un Serveur d'administration. Le Serveur d'administration joue rôle de point de distribution.
- Un Serveur d'administration avec des points de distribution. Tous les appareils clients connectés à un Serveur d'administration. Les appareils clients qui remplissent la fonction de points de distribution sont mis en évidence dans le réseau.
- Hiérarchie des Serveurs d'administration. Pour chaque segment du réseau, un Serveur d'administration séparé inclus dans la hiérarchie partagée des Serveurs d'administration est indiqué. Le Serveur d'administration principal joue rôle de point de distribution.
- Hiérarchie des serveurs d'administration avec des points de distribution. Pour chaque segment du réseau, un Serveur d'administration séparé inclus dans la hiérarchie partagée des Serveurs d'administration est indiqué. Les appareils clients qui remplissent la fonction de points de distribution sont mis en évidence dans le réseau.

Configurations typiques de Kaspersky Security Center

Cette section présente les configurations typiques suivantes pour le déploiement des modules de Kaspersky Security Center dans le réseau d'une entreprise :

- Un bureau.
- Quelques bureaux importants répartis géographiquement avec leurs propres administrateurs
- plusieurs petits bureaux répartis géographiquement.

Configuration typique : un bureau

Le réseau de l'entreprise peut compter un ou plusieurs Serveurs d'administration. La quantité de Serveurs peut être choisie en fonction du [matériel disponible](#), ainsi qu'en fonction du total d'appareils administrés.

Un Serveur d'administration peut servir jusqu'à 100 000 appareils. Il faut prendre en considération la possibilité d'augmenter la quantité d'appareils administrés dans un proche avenir : il peut être souhaitable de connecter un peu moins d'appareils à un Serveur d'administration.

Les Serveurs d'administration peuvent être installés dans le réseau interne ou dans la zone démilitarisée, en fonction de la nécessité de pouvoir accéder aux Serveurs d'administration depuis Internet.

S'il existe plusieurs Serveurs, il est conseillé de les regrouper dans une hiérarchie. L'existence d'une hiérarchie de Serveurs d'administration permet d'éviter le dédoublement de stratégies et de tâches, de travailler avec tous les appareils administrés comme s'ils étaient administrés par un seul Serveur d'administration : exécuter la recherche d'appareils, créer des sélections d'appareils, créer des rapports.

Configuration typique : quelques bureaux importants répartis géographiquement avec leurs propres administrateurs

Si une organisation dispose de quelques bureaux à grande échelle et géographiquement séparés, vous devez envisager la possibilité de déployer des Serveurs d'administration dans chacun de ces bureaux. Un ou plusieurs Serveurs d'administration peuvent être déployés par bureau, selon le nombre d'appareils client et de matériel disponibles. Dans ce cas, chacun des bureaux peut être abordé comme un cas de « [Configuration typique : un bureau](#) ». Pour faciliter l'administration, il est recommandé de combiner tous les Serveurs d'administration en une hiérarchie (éventuellement à plusieurs niveaux).

Si les employés se déplacent entre les bureaux avec leurs appareils (ordinateurs portables), il faut créer des règles de permutation de l'Agent d'administration entre les Serveurs d'administration dans la stratégie de l'Agent d'administration.

Configuration typique : plusieurs petits bureaux isolés

Cette configuration standard prévoit un siège social et une multitude de petits bureaux distants, probablement reliés au siège principal via Internet. Il se peut que chacun des bureaux distants se trouve au-delà du Network Address Translation (NAT), c'est-à-dire que la connexion d'un bureau distant à un autre est impossible car les bureaux sont isolés.

Un Serveur d'administration doit être déployé au siège et un ou plusieurs points de distribution dans les autres bureaux doivent être désignés. Si la communication entre les bureaux s'opère via Internet, il peut être utile de [créer pour les points de distribution une tâche Télécharger les mises à jour sur les stockages des points de distribution](#) afin que les agents de mises à jour téléchargent la mise à jour non pas depuis le Serveur d'administration, mais directement depuis les serveurs de Kaspersky, ou d'un dossier local ou réseau.

Si une partie des appareils dans un bureau distant n'a pas d'accès direct au Serveur d'administration (par exemple, l'accès au Serveur d'administration s'opère via Internet, mais certains appareils n'ont pas d'accès Internet), il faut basculer les points de distribution en mode de passerelle (Connection Gateway). Dans ce cas, les Agents d'administration sur les appareils dans un bureau distant se connectent (pour la synchronisation) au Serveur d'administration non pas directement mais via la passerelle.

Dans la mesure où le Serveur d'administration ne peut probablement pas sonder le réseau dans le bureau distant, il est préférable de confier cette fonction à un des points de distribution.

Le Serveur d'administration ne peut pas envoyer les notifications sur le port 15000 UDP aux appareils administrés situés au-delà du NAT dans le bureau distant. Pour résoudre ce problème, vous pouvez activer le mode de maintien de la connexion au Serveur d'administration dans les propriétés des appareils qui sont des points de distribution (case **Maintenir la connexion au Serveur d'administration**). Ce mode est accessible si le total des points de distribution n'est pas supérieur à 300.

À propos de la sélection d'un SGBD pour le Serveur d'administration

Au moment de choisir un SGBD qui va être utilisé par le Serveur d'administration, il faut tenir compte du nombre d'appareils desservis par le Serveur d'administration.

SQL Server Express Edition possède une restriction au niveau du volume de mémoire utilisable, du nombre de noyaux processeurs utilisables et de la taille maximale de la base de données. Pour cette raison, SQL Server Express Edition ne peut pas être utilisé si le Serveur d'administration s'occupe de plus de 10 000 appareils ou si le module Contrôle des applications est utilisé sur les appareils administrés.

Si le Serveur d'administration sert plus de 10 000 appareils, il faut utiliser une version de SQL Server avec moins de restrictions, par exemple : SQL Server Workgroup Edition, SQL Server® Web Edition, SQL Server Standard Edition ou SQL Server Enterprise Edition.

Si le Serveur d'administration ne sert pas plus de 50 000 appareils et si le module Contrôle des applications n'est pas utilisé sur les appareils administrés, vous pouvez utiliser également MySQL 8.0.20 et les versions ultérieures.

Si le Serveur d'administration dessert moins de 20 000 appareils et si le module Contrôle des applications n'est pas utilisé sur les appareils administrés, vous pouvez utiliser MariaDB Server 10.3 en tant que SGBD.

Si le Serveur d'administration ne sert pas plus de 10 000 appareils et si le composant Contrôle des applications n'est pas utilisé sur les appareils administrés, vous pouvez utiliser également MySQL 5.5, 5.6 ou 5.7. en tant que SGBD.

Les versions MySQL 5.5.1, 5.5.2, 5.5.3, 5.5.4 et 5.5.5 ne sont pas prises en charge.

Si vous utilisez SQL Server 2019 en tant que SGBD et vous n'avez pas de correctif cumulatif CU12 ou ultérieur, vous devez effectuer les opérations suivantes après d'installer Kaspersky Security Center :

1. Connectez-vous à SQL Server à l'aide de SQL Management Studio.
2. Exécutez les commandes suivantes (si vous avez [choisi un nom différent](#) pour la base de données, utilisez ce nom au lieu de KAV) :

```
USE KAV
GO
ALTER DATABASE SCOPED CONFIGURATION SET TSQL_SCALAR_UDF_INLINING = OFF
GO
```
3. Redémarrez le service SQL Server 2019.

Sinon, l'utilisation de SQL Server 2019 peut entraîner des erreurs, telles que « la mémoire système est insuffisante dans le pool de ressources 'interne' pour exécuter cette requête ».

Choix d'un SGBD

Lors de l'installation du Serveur d'administration, il faut choisir le SGBD que le Serveur d'administration va utiliser. Au moment de choisir un SGBD qui va être utilisé par le Serveur d'administration, il faut tenir compte du nombre d'appareils desservis par le Serveur d'administration.

Le tableau ci-après reprend les options de SGBD possibles et leurs restrictions d'utilisation.

SGBD	Restrictions
SQL Server Express Edition 2012 et suivante	Déconseillé si vous prévoyez d'exécuter un seul Serveur d'administration pour plus de 10.000 appareils ou en cas d'utilisation du module Contrôle des applications.
SQL Server Edition local, différent d'Express. 2012 et suivante	Pas de restrictions.
SQL Server Edition distant, différent d'Express, 2012 et suivante	Valide uniquement si les deux appareils se trouvent dans le même domaine Windows® ; si les domaines diffèrent, il faut établir une relation de confiance bilatérale entre eux.
MySQL 5.5, 5.6 ou 5.7 local ou distant (les versions MySQL 5.5.1, 5.5.2, 5.5.3, 5.5.4 et 5.5.5 ne sont plus prises en charge)	Déconseillé si vous prévoyez d'exécuter un seul Serveur d'administration pour plus de 10.000 appareils ou en cas d'utilisation du module Contrôle des applications.
MySQL local ou distant 8.0.20 ou version ultérieure	Déconseillé si vous prévoyez d'exécuter un seul Serveur d'administration pour plus de 10.000 appareils ou en cas d'utilisation du module Contrôle des applications.
Serveur MariaDB local ou distant 10.3	Déconseillé si vous prévoyez d'exécuter un seul Serveur d'administration pour plus de 10.000 appareils ou en cas d'utilisation du module Contrôle des applications.

Si vous utilisez SQL Server 2019 en tant que SGBD et vous n'avez pas de correctif cumulatif CU12 ou ultérieur, vous devez effectuer les opérations suivantes après d'installer Kaspersky Security Center :

1. Connectez-vous à SQL Server à l'aide de SQL Management Studio.
2. Exécutez les commandes suivantes (si vous avez [choisi un nom différent](#) pour la base de données, utilisez ce nom au lieu de KAV) :

```
USE KAV
GO
ALTER DATABASE SCOPED CONFIGURATION SET TSQL_SCALAR_UDF_INLINING = OFF
GO
```
3. Redémarrez le service SQL Server 2019.

Sinon, l'utilisation de SQL Server 2019 peut entraîner des erreurs, telles que « la mémoire système est insuffisante dans le pool de ressources 'interne' pour exécuter cette requête ».

L'utilisation conjointe du SGBD Server Express Edition par le Serveur d'administration et une autre application est strictement interdite.

Administration des appareils mobiles dotés de Kaspersky Endpoint Security for Android

L'administration des appareils mobiles dotés de Kaspersky Endpoint Security for Android™ (ci-après les appareils KES) s'opère via le Serveur d'administration. L'application Kaspersky Security Center 10 Service Pack 1 et suivant prend en charge les possibilités suivantes pour l'administration des appareils KES :

- utilisation des appareils mobiles comme des appareil clients :
 - appartenance aux groupes d'administration

- Surveillance, par exemple concernant l'affichage des statuts, des événements et des rapports
- modification des paramètres locaux et désignation de stratégies pour l'application Kaspersky Endpoint Security for Android
- envoi centralisé de commandes
- installation à distance de paquets des applications mobiles.

Le Serveur d'administration gère les appareils KES via TLS, port TCP 13292.

Octroi de l'accès au Serveur d'administration via Internet

Dans certains cas, il faut octroyer un accès au Serveur d'administration depuis Internet :

- Mise à jour régulière des bases de données, des modules logiciels et des applications Kaspersky
- mise à jour du logiciel tiers

Par défaut, une connexion Internet n'est pas requise pour que le Serveur d'administration installe les mises à jour logicielles Microsoft sur les appareils administrés. Les appareils administrés peuvent ainsi télécharger les mises à jour logicielles Microsoft directement à partir des serveurs Microsoft Update ou à partir de Windows Server lorsque Microsoft Windows Server Update Services (WSUS) est déployé sur le réseau de votre organisation. Le Serveur d'administration doit être connecté à Internet dans les cas suivants :

- lorsque vous utilisez le Serveur d'administration comme serveur WSUS
- Pour installer des mises à jour de logiciels tiers autres que les logiciels Microsoft
- Correction des vulnérabilités dans les applications tierces

Une connexion Internet est requise pour le Serveur d'administration effectue les tâches suivantes :

- pour dresser une liste des correctifs recommandés pour les vulnérabilités des logiciels Microsoft. La liste est créée et régulièrement mise à jour par des spécialistes de Kaspersky.
- Pour corriger les vulnérabilités de logiciels tiers autres que les logiciels Microsoft.
- pour l'administration des appareils (ordinateurs portables) des utilisateurs itinérants
- pour l'administration des appareils dans les bureaux distants
- Coopération entre les Serveurs d'administration secondaire et principal dans des bureaux distants
- pour administrer les appareils mobiles.

Cette section aborde les moyens typiques d'octroi de l'accès au Serveur d'administration depuis Internet. Dans tous les cas d'octroi de l'accès au Serveur d'administration depuis Internet, il peut être nécessaire d'attribuer un certificat spécial au Serveur d'administration.

Accès depuis Internet : Serveur d'administration dans le réseau local

Si le Serveur d'administration se trouve dans le réseau interne de l'entreprise, envisagez de rendre accessible le port 13000 TCP du Serveur d'administration depuis l'extérieur au moyen du mécanisme de redirection des ports. Si l'administration des appareils mobiles est requise, envisagez de rendre le port 13292 TCP accessible.

Accès depuis Internet : Serveur d'administration dans la zone démilitarisée

Si le Serveur d'administration se trouve dans la zone démilitarisée du réseau de l'entreprise, il n'a pas accès au réseau interne de l'entreprise. Les restrictions suivantes se manifestent par conséquent :

- Le Serveur d'administration ne peut pas détecter seul les nouveaux appareils.
- Le Serveur d'administration ne peut pas exécuter le déploiement initial de l'Agent d'administration au moyen d'une installation forcée sur les appareils du réseau interne de l'entreprise.

Il s'agit uniquement de l'installation initiale de l'Agent d'administration. Les mises à jour suivantes de la version de l'Agent d'administration ou l'installation de l'application de sécurité peuvent être exécutées via le Serveur d'administration. Cependant le déploiement initial des Agents d'administration peut être exécuté par d'autres moyens, par exemple, à l'aide des stratégies de groupe de Microsoft® Active Directory®.

- Le Serveur d'administration ne peut pas envoyer aux appareils administrés des notifications sur le port 15000 UDP, ce qui ne constitue pas un problème pour le fonctionnement de Kaspersky Security Center.
- Le Serveur d'administration ne peut pas sonder Active Directory. Toutefois, les résultats du sondage d'Active Directory ne sont pas requis dans la majorité des cas.

Si les restrictions décrites ci-dessus sont critiques, il est possible de les lever à l'aide des points de distribution situés dans le réseau de l'entreprise :

- Pour exécuter le déploiement initial sur des appareils sans Agent d'administration, il faut préalablement installer l'Agent d'administration sur un des appareils et désigner celui-ci comme point de distribution. Après l'installation finale initiale de l'Agent d'administration, le Serveur d'administration est installé sur les autres appareils via ce point de distribution.
- Pour détecter de nouveaux appareils sur le réseau interne de l'entreprise et pour sonder Active Directory, il faut activer les méthodes de recherche d'appareils pertinentes sur l'un des points de distribution.
- Pour garantir l'envoi de notifications aux appareils administrés au sein du réseau interne de l'entreprise sur le port 15000 UDP, il faut couvrir tout le réseau de l'entreprise de points de distribution. Dans les propriétés des points de distribution qui ont été attribués, cochez la case **Maintenir la connexion au Serveur d'administration**. Ainsi, le Serveur d'administration peut maintenir la communication avec les points de distribution tandis qu'ils peuvent envoyer des notifications au port 15000 UDP aux appareils situés [dans le réseau interne de l'entreprise](#).

Accès depuis Internet : Agent d'administration en tant que passerelle de connexion dans la zone démilitarisée

Le Serveur d'administration peut se trouver sur le réseau interne de l'entreprise tandis que dans la zone démilitarisée du réseau, on retrouve l'appareil doté de l'Agent d'administration qui fonctionne en tant que [passerelle de connexion](#) avec connexion inverse (le Serveur d'administration établit la connexion avec l'Agent d'administration). Dans ce cas, pour organiser l'accès depuis Internet, il faut remplir les conditions suivantes :

- Il faut [installer l'Agent d'administration sur l'appareil](#) qui se trouve dans la zone démilitarisée. Lors de l'installation de l'Agent d'administration, dans la fenêtre de l'Assistant d'installation **Passerelle de connexion**, sélectionnez **Utiliser l'Agent d'administration en tant que passerelle de connexion en DMZ**.
- L'appareil avec la passerelle de connexion installée doit être [ajouté en tant que point de distribution](#). Lorsque vous ajoutez la passerelle de connexion, dans la fenêtre **Ajouter un point de distribution**, sélectionnez l'option **Sélectionner → Ajouter la passerelle de connexion, située en DMZ, en fonction de l'adresse**.
- Pour utiliser une connexion Internet pour connecter des ordinateurs de bureau externes au Serveur d'administration, le paquet d'installation de l'Agent d'administration doit être corrigé. Dans les [propriétés du](#)

[paquet d'installation créé](#), sélectionnez l'option **Avancé** → **Se connecter au Serveur d'administration en utilisant la passerelle de connexion**, puis indiquez la passerelle de connexion nouvellement créée.

Si la passerelle de connexion se trouve dans la zone démilitarisée, le Serveur d'administration crée un certificat signé par le certificat du Serveur d'administration. Si l'administrateur a décidé d'attribuer un certificat personnalisé au Serveur d'administration, il faut réaliser l'opération avant la création de la passerelle des connexions dans la zone démilitarisée.

S'il existe des employés avec des ordinateurs portables qui peuvent se connecter au Serveur d'administration depuis le réseau local ou depuis Internet, il convient peut-être de créer une règle de permutation de l'Agent d'administration dans la stratégie de l'Agent d'administration.

À propos des points de distribution

Un appareil avec l'Agent d'administration installé peut servir de point de distribution. Dans ce mode, l'Agent d'administration peut exercer les fonctions suivantes :

- Diffuser les mises à jour ces mises à jour peuvent être obtenues à partir du Serveur d'administration comme à partir des serveurs de mise à jour de Kaspersky. Dans ce cas, il faut créer [la tâche Télécharger les mises à jour sur les stockages des points de distribution](#) pour l'appareil qui fait office de point de distribution :
- Installer le logiciel sur d'autres appareils, y compris exécuter le déploiement initial des Agents d'administration sur les appareils.
- Sonder le réseau dans le but de détecter de nouveaux appareils et de mettre à jour les informations sur les appareils détectés. Un point de distribution peut exécuter les mêmes méthodes de recherche d'appareils que le Serveur d'administration.

Le déploiement de points de distribution sur le réseau de l'entreprise poursuit les buts suivants :

- Réduire la charge sur le Serveur d'administration.
- Optimiser le trafic.
- Accorder au Serveur d'administration un accès aux appareils dans les parties du réseau de l'entreprise difficilement accessibles. La présence d'un point de distribution qui se trouve au-delà du NAT (par rapport au Serveur d'administration) du réseau permet au Serveur d'administration d'exécuter les actions suivantes :
 - Envoyer aux appareils des notifications via UDP.
 - Sonder le réseau.
 - Exécuter le déploiement initial.

Un point de distribution est assigné au groupe d'administration. Dans ce cas, la zone d'action du point de distribution reprend les appareils situés dans ce groupe d'administration et l'ensemble de ses sous-groupes. L'appareil qui fait office de point de distribution ne doit pas se trouver obligatoirement dans le groupe d'administration auquel il est attribué.

Vous pouvez faire fonctionner un point de distribution comme une passerelle de connexion. Dans ce cas, les appareils qui se trouvent dans la zone d'action de ce point de distribution se connectent au Serveur d'administration non pas directement, mais via la passerelle. Ce mode est utile dans les cas où il est impossible d'établir une connexion directe entre le Serveur d'administration et les appareils administrés.

Calcul de la quantité et de la configuration des points de distribution

Plus un réseau compte d'appareils clients, plus le nombre de points de distribution requis augmente. Il est recommandé de ne pas désactiver la définition automatique des points de distribution. Lorsque la définition automatique des points de distribution est activée, le Serveur d'administration désigne les points de distribution si le nombre des appareils clients est assez élevé, et définit leur configuration.

Utilisation de points de distribution assignés exclusivement

Si vous envisagez d'utiliser des ensembles d'appareils (à savoir, des serveurs affectés de manière exclusive) en tant que points de distribution, vous pouvez ne pas utiliser la définition automatique des points de distribution. Dans ce cas, assurez-vous que les appareils dont vous souhaitez faire des points de distribution disposent de suffisamment [d'espace libre sur le disque](#), qu'ils ne sont pas régulièrement éteints et que le « mode veille » est désactivé.

Nombre de points de distribution exclusivement attribués sur un réseau qui contient un segment unique, sur la base du nombre d'appareils en réseau

Nombre d'appareils administrés dans le segment du réseau	Nombre des points de distribution
Moins de 300	0 (ne pas assigner de points de distribution)
Plus de 300	Acceptable : $(N/10\ 000 + 1)$, recommandé : $(N/5\ 000 + 2)$, où N représente le nombre d'appareils sur le réseau

Nombre de points de distribution exclusivement attribués sur un réseau qui contient plusieurs segments, sur la base du nombre d'appareils en réseau

Nombre d'appareils clients par segment de réseau	Nombre des points de distribution
Moins de 10	0 (ne pas assigner de points de distribution)
10–100	1
Plus de 100	Acceptable : $(N/10\ 000 + 1)$, recommandé : $(N/5\ 000 + 2)$, où N représente le nombre d'appareils sur le réseau

Utilisation d'appareils clients standard (postes de travail) en tant que points de distribution

Si vous avez l'intention d'utiliser des appareils clients standard (à savoir, des postes de travail) en tant que points de distribution, nous vous conseillons de les désigner comme dans les tableaux ci-dessous afin d'éviter une charge excessive des canaux de communication et du Serveur d'administration :

Nombre de postes de travail servant de points de distribution sur un réseau qui contient un segment unique, sur la base du nombre d'appareils en réseau

Nombre d'appareils administrés dans le segment du réseau	Nombre des points de distribution
Moins de 300	0 (ne pas assigner de points de distribution)
Plus de 300	$(N/300 + 1)$, où N est le nombre des appareils sur le réseau ; il doit y avoir au moins 3 points de distribution

Nombre de postes de travail servant de points de distribution sur un réseau qui contient plusieurs segments, sur la base du nombre d'appareils en réseau

Nombre d'appareils clients par segment de réseau	Nombre des points de distribution
Moins de 10	0 (ne pas assigner de points de distribution)

10–30	1
31–300	2
Plus de 300	(N/300 +1), où N est le nombre des appareils sur le réseau ; il doit y avoir au moins 3 points de distribution

Si un point de distribution est éteint (ou indisponible pour toute autre raison), les appareils administrés situés dans sa zone d'action peuvent accéder au Serveur d'administration pour les mises à jour.

Hiérarchie des Serveurs d'administration

Il peut y avoir plus d'un Serveur d'administration par MSP. L'administration de plusieurs serveurs hétérogènes n'est pas pratique et pour cette raison, il est utile de les regrouper dans une hiérarchie. La configuration « primaire/secondaire » entre deux Serveurs d'administration offre les possibilités suivantes :

- Le Serveur d'administration secondaire hérite des stratégies et des tâches du Serveur d'administration principal, les paramètres en double sont supprimés.
- Les sélections d'appareils sur le Serveur d'administration principal peuvent reprendre des appareils de Serveurs d'administration secondaires.
- Les rapports relatifs au Serveur d'administration principal peuvent comprendre des données (y compris des données détaillées) des Serveurs d'administration secondaires.

Serveurs d'administration virtuels

Il est possible de créer dans un Serveur d'administration physique plusieurs Serveurs d'administration virtuels dans une multitude de Serveurs secondaires semblables. Par rapport au modèle de partage de l'accès qui repose sur des listes de contrôle de l'accès (ACL), le modèle des Serveurs d'administration virtuels est plus pratique et permet une isolation plus poussée. Outre la structure propre des groupes d'administration pour les appareils administrés avec les stratégies et les tâches, chaque Serveur d'administration virtuel possède également son propre groupe d'appareils non définis, ses propres sélections de rapports, ses sélections d'appareils et d'événements, ses paquets d'installation, ses règles de déplacement des appareils, etc. La fonction des Serveurs d'administration virtuels peut être utilisée par les fournisseurs de services (xSP) afin d'isoler le plus possible différents commanditaires ou par de grandes sociétés dotées d'une structure complexe et d'un nombre élevé d'administrateurs.

Les Serveurs d'administration virtuels ressemblent en de nombreux points aux Serveurs d'administration secondaires, mais ils possèdent les différences suivantes :

- Le Serveur d'administration virtuel ne possède pas la plupart des paramètres globaux, ni ses propres ports TCP.
- Le Serveur d'administration virtuel ne peut pas avoir de serveurs secondaires.
- Le Serveur d'administration virtuel ne peut pas avoir ses propres serveurs virtuels.
- le Serveur d'administration physique présente les appareils, les groupes, les événements et les objets des appareils administrés (éléments de la quarantaine, registre des applications, etc.) de l'ensemble de ses Serveurs virtuels.
- Le Serveur d'administration virtuel peut analyser le réseau uniquement à l'aide des points de distribution qui y sont connectés.

Informations sur les restrictions de Kaspersky Security Center

Le tableau ci-après reprend les restrictions de la version actuelle de Kaspersky Security Center.

Restrictions de Kaspersky Security Center

Type de restriction	Valeur
Nombre maximal d'appareils administrés par un Serveur d'administration	100 000
Nombre maximum d'appareils pour lesquels l'option Maintenir la connexion au Serveur d'administration est sélectionnée	300
Nombre maximum des groupes d'administration	10,000
Nombre maximum d'événements enregistrés	45,000,000
Nombre maximum de stratégies	2000
Nombre maximum de tâches	2000
Nombre total maximum d'objets Active Directory (unités organisationnelles (OUs) et comptes utilisateurs, appareils et groupes de sécurité)	1,000,000
Nombre maximum de profils dans une stratégie	100
Nombre maximum de Serveurs d'administration secondaires pour un Serveur d'administration principal	500
Nombre maximum de Serveurs d'administration virtuels	500
Nombre maximum d'appareils qu'un point de distribution peut couvrir (les points de distribution ne peuvent couvrir que des appareils non mobiles)	10,000
Nombre maximum d'appareils qui peuvent utiliser une passerelle de connexion unique	10 000, y compris des appareils mobiles
Nombre maximal d'appareils mobiles sur un Serveur d'administration	100 000, moins le nombre d'appareils administrés fixes

Charge sur le réseau

Cette section fournit des informations sur le volume de trafic réseau échangé entre les appareils clients et le Serveur d'administration dans le cadre de l'exécution des scénarios d'administration clés.

La charge principale sur le réseau est liée avec l'exécution des scénarios d'administration suivants :

- Déploiement initial de la protection antivirus
- Mise à jour initiale des bases antivirus
- Synchronisation de l'appareil client avec le Serveur d'administration
- Mise à jour régulière des bases antivirus
- Traitement des événements des appareils clients par le Serveur d'administration.

Déploiement initial de la protection antivirus

Cette section fournit la consommation de trafic en cas d'installation d'un Agent d'administration version 13 et de Kaspersky Endpoint Security for Windows sur un appareil client (cf. tableau ci-après).

L'Agent d'administration est installé via une installation forcée quand les fichiers indispensables à l'installation sont copiés par le Serveur d'administration dans le dossier partagé sur l'appareil client. Après l'installation, l'Agent d'administration reçoit le paquet de distribution de Kaspersky Endpoint Security for Windows, en utilisant la connexion avec le Serveur d'administration.

Débit du trafic

Scénario	Installation de l'Agent d'administration pour un appareil client	Installation de Kaspersky Endpoint Security for Windows pour un appareil client (avec des bases mises à jour)	Installation collective de l'Agent d'administration et de Kaspersky Endpoint Security for Windows
Trafic depuis l'appareil client vers le Serveur d'administration, Ko	1638,4	7843,84	9707,52
Trafic depuis le Serveur d'administration vers l'appareil client, Ko	69,990.4	259 317,76	329 318,4
Trafic général (pour un appareil client), Ko	71,628.8	267161,6	339 025,92

Une fois les Agents d'administration installés sur les appareils du client, l'un des appareils du groupe d'administration peut être assigné pour agir comme point de distribution. Il sera utilisé pour la propagation des paquets d'installation. En ce cas, le volume du trafic transmis lors du déploiement initial de la protection antivirus diffère essentiellement en fonction de l'utilisation de la diffusion IP multiadresse.

En cas d'utilisation de la multidiffusion, les paquets d'installation sont envoyés simultanément à tous les appareils repris dans le groupe d'administration. Ainsi, le trafic général est divisé par N, où N représente le nombre d'appareils repris dans le groupe d'administration. Si la diffusion IP multiadresse n'est pas utilisée, le trafic général coïncide avec le fait d'obtention des paquets de distribution du Serveur d'administration, et ce n'est pas le Serveur d'administration qui est la source des paquets d'installation, mais c'est l'agent de mises à jour. Cependant, c'est la source du paquet qui est le point de distribution, non pas le Serveur d'administration.

Mise à jour initiale des bases antivirus

Les taux de trafic lors de la mise à jour initiale des bases antivirus (lors du premier démarrage de la tâche de mise à jour de la base sur un poste client) sont les suivants :

- Trafic depuis l'appareil client vers le Serveur d'administration : 1.8 Mo.
- Trafic depuis le Serveur d'administration vers l'appareil client : 113 Mo.
- Trafic général (pour un appareil client) : 114 Mo.

Les données peuvent différer un peu en fonction de la version actuelle des bases antivirus.

Synchronisation du client avec le Serveur d'administration

Ce scénario détermine l'état du système d'administration lors de la synchronisation active des données entre l'appareil client et le Serveur d'administration. Les appareils clients se connectent au Serveur d'administration selon une période définie par l'administrateur. Le Serveur d'administration compare l'état des données sur l'appareil client à celui des données sur le Serveur, enregistre les données relatives à la dernière connexion de l'appareil client dans la base de données et synchronise les données.

Cette section reprend les informations sur le débit du trafic pour les scénarios d'administration généraux lors de la connexion du poste client au Serveur d'administration avec synchronisation (cf. tableau ci-après). Les données, présentées dans le tableau, peuvent différer un peu en fonction de la version actuelle des bases antivirus.

Débit du trafic

Scénario	Trafic depuis les appareils clients vers le Serveur d'administration, Ko	Trafic depuis le Serveur d'administration vers les appareils clients, Ko	Trafic général (pour un appareil client), Ko
Synchronisation initiale avant la mise à jour des bases de données sur l'appareil client	699,44	568,42	1267,86
Synchronisation initiale après la mise à jour des bases de données sur l'appareil client	735,8	4474,88	5210,68
Synchronisation en l'absence de modifications sur l'appareil client et le Serveur d'administration	11,99	6,73	18,72
Synchronisation lors de la modification d'un paramètre dans la stratégie du groupe	9,79	11,39	21,18
Synchronisation lors de la modification d'un paramètre dans la tâche de groupe	11,27	11,72	22,99
Synchronisation forcée en l'absence de modifications sur l'appareil client	77,59	99,45	177,04

Le volume du trafic général varie essentiellement en fonction de l'utilisation de la diffusion IP multi-adresses au sein des groupes d'administration. En cas d'utilisation de la multidiffusion, le trafic pour le groupe est divisé environ par N, où N représente le nombre d'appareils repris dans le groupe d'administration.

Lors de la synchronisation initiale précédant et suivant la mise à jour des bases de données, le volume du trafic est indiqué dans les cas suivants :

- Installation sur l'appareil client d'un Agent d'administration et d'une application de sécurité
- Transfert d'un appareil client dans un groupe d'administration
- Application à l'appareil client des stratégies et des tâches créées pour le groupe par défaut.

Le tableau indique le volume du trafic lors de la modification de l'un des paramètres de protection inclus dans les paramètres de la stratégie de Kaspersky Endpoint Security. Les données pour d'autres paramètres de la stratégie peuvent être différents des données présentées dans le tableau.

Mise à jour complémentaire des bases antivirus

Le débit du trafic lors de la mise à jour d'incrémentations des bases antivirus dans 20 heures après la mise à jour précédente sont les suivants :

- Trafic depuis l'appareil client vers le Serveur d'administration : 169 Ko.
- Trafic depuis le Serveur d'administration vers l'appareil client : 16 Mo.
- Trafic général (pour un appareil client) : 16.3 Mo.

Les données, présentées dans le tableau, peuvent différer un peu en fonction de la version actuelle des bases antivirus.

Le volume du trafic varie essentiellement en fonction de l'utilisation de la diffusion IP multiadresse à l'intérieur des groupes d'administration. En cas d'utilisation de la multidiffusion, le trafic pour le groupe est divisé environ par N, où N représente le nombre d'appareils repris dans le groupe d'administration.

Traitement des événements des clients par le Serveur d'administration

Cette section indique le débit du trafic lorsque l'événement « Virus détecté » survient sur l'appareil client et dont les informations sont transmises au Serveur d'administration et consignées dans la base de données (cf. tableau ci-après).

Débit du trafic

Scénario	Transfert des données vers le Serveur d'administration quand un événement « Virus découvert » survient	Transfert des données vers le Serveur d'administration quand neufs événements « Virus découvert » surviennent
Trafic depuis l'appareil client vers le Serveur d'administration, Ko	49,66	64,05
Trafic depuis le Serveur d'administration vers l'appareil client, Ko	28,64	31,97
Trafic général (pour un appareil client), Ko	78,3	96,02

Les données présentées dans le tableau peuvent différer légèrement en fonction de la version de l'application antivirus et en fonction des événements spécifiés dans la stratégie comme nécessitant un enregistrement dans la base de données du Serveur d'administration.

Débit du trafic pendant 24 heures

Cette section fournit des informations sur le débit de trafic pendant 24 heures de fonctionnement du système d'administration en mode "veille" quand aucune donnée n'est modifiée ni du côté des appareils clients, ni du côté du Serveur d'administration (cf. tableau ci-dessous).

Les données, affichées dans le tableau, caractérisent l'état du réseau après l'installation standard de Kaspersky Security Center et après la fin du fonctionnement de l'Assistant de configuration initiale de l'application. La période de synchronisation de l'appareil client avec le Serveur d'administration était de 20 minutes, le téléchargement des mises à jour dans le stockage du Serveur d'administration a eu lieu toutes les heures.

Taux de trafic toutes les 24 heures en mode inactif

Flux de trafic	Valeur
Trafic depuis l'appareil client vers le Serveur d'administration, Ko	3235.84
Trafic depuis le Serveur d'administration vers l'appareil client, Ko	64,378.88
Trafic général (pour un appareil client), Ko	67,614.72

Préparation de l'administration des appareils mobiles

Cette section contient des informations sur :

- le serveur des appareils mobiles Exchange ActiveSync pour l'administration des appareils mobiles via le protocole Exchange ActiveSync
- le serveur MDM iOS pour l'administration des appareils iOS par l'installation sur ceux-ci de profils MDM iOS spéciaux
- l'administration des appareils mobiles dotés de l'application Kaspersky Endpoint Security for Android.

Serveur des appareils mobiles Exchange ActiveSync

Le serveur des appareils mobiles Exchange ActiveSync permet d'administrer les appareils mobiles qui se connectent au Serveur d'administration selon le protocole Exchange ActiveSync par (appareils EAS).

Modes de déploiement du Serveur des appareils mobiles Exchange ActiveSync

Si plusieurs serveurs Microsoft Exchange avec rôle d'accès client, réunis dans un groupe (Client Access Server Array), sont déployés dans la société, il faut installer le Serveur des appareils mobiles Exchange ActiveSync sur chaque serveur du groupe. Sélectionnez l'option **Mode cluster** dans l'Assistant d'installation du Serveur des appareils mobiles Exchange ActiveSync. Dans ce cas, l'ensemble des exemplaires du Serveur des appareils mobiles Exchange ActiveSync installés sur les serveurs du groupe sont désignés comme cluster de Serveurs des appareils mobiles Exchange ActiveSync.

Si un groupe de serveurs Microsoft Exchange avec rôle d'accès client n'est pas déployé dans l'organisation, il faut installer le Serveur des appareils mobiles Exchange ActiveSync sur le serveur Microsoft Exchange qui possède le rôle Client Access. Dans ce cas, l'option **Mode standard** doit être activée dans l'Assistant d'installation du Serveur des appareils mobiles Exchange ActiveSync.

Outre le Serveur des appareils mobiles Exchange ActiveSync, il faut installer sur l'appareil l'Agent d'administration qui va assurer l'intégration du Serveur à Kaspersky Security Center.

Par défaut, la zone d'analyse du Serveur des appareils mobiles Exchange ActiveSync est le domaine Active Directory actif dans lequel ce serveur est installé. En cas de déploiement du Serveur des appareils mobiles Exchange ActiveSync sur un serveur Microsoft Exchange (versions 2010, 2013), il est possible d'étendre la zone d'analyse à toute la forêt de domaines, cf. section [Configuration de la zone d'analyse](#). Les informations sollicitées lors du balayage comprennent les comptes utilisateurs du serveur Microsoft Exchange, les stratégies Exchange ActiveSync et les appareils mobiles des utilisateurs connectés au serveur Microsoft Exchange selon le protocole Exchange ActiveSync.

Il est impossible d'installer plusieurs instances du Serveur des appareils mobiles Exchange ActiveSync en **Mode standard** et administrés par le même Serveur d'administration dans les limites d'un seul domaine.

De même, il est impossible, dans les limites d'une forêt de domaines Active Directory, d'installer plusieurs instances du Serveur des appareils mobiles Exchange ActiveSync (ou plusieurs clusters du Serveur des appareils mobiles Exchange ActiveSync) en **Mode standard**, avec une zone d'analyse étendue à toute la forêt de domaines et connectés au même Serveur d'administration.

Autorisations requises pour le déploiement du Serveur des appareils mobiles Exchange ActiveSync

Le déploiement du Serveur des appareils mobiles Exchange ActiveSync sur des serveurs Microsoft Exchange (2010, 2013) requiert des privilèges d'administrateur de domaine et le rôle Organization Management. Le déploiement du Serveur des appareils mobiles Exchange ActiveSync sur un serveur Microsoft Exchange 2007 requiert des privilèges d'administrateur de domaine et l'appartenance au groupes de sécurité Exchange Organization Administrators.

Compte utilisateur pour le service Exchange ActiveSync

Au cours de l'installation du Serveur des appareils mobiles Exchange ActiveSync, le compte utilisateur est créé automatiquement dans Active Directory :

- sur un serveur Microsoft Exchange (2010, 2013), il s'agit du compte utilisateur KLMDM4ExchAdmin***** avec le rôle KLMDM Role Group.
- Sur le serveur Microsoft Exchange 2007, il s'agit du compte utilisateur KLMDM4ExchAdmin*****, membre du groupe de sécurité KLMDM Secure Group.

Le service du Serveur des appareils mobiles Exchange ActiveSync fonctionne sous ce compte utilisateur.

Si vous voulez refuser la création automatique d'un compte utilisateur, vous devez créer votre propre compte utilisateur doté des privilèges suivants :

- En cas d'utilisation d'un serveur Microsoft Exchange (2010, 2013), le compte utilisateur doit posséder un rôle qui peut exécuter les commandes suivantes :
 - Get-CASMailbox
 - Set-CASMailbox
 - Remove-ActiveSyncDevice
 - Clear-ActiveSyncDevice
 - Get-ActiveSyncDeviceStatistics
 - Get-AcceptedDomain
 - Set-AdServerSettings
 - Get-ActiveSyncMailboxPolicy
 - New-ActiveSyncMailboxPolicy
 - Set-ActiveSyncMailboxPolicy
 - Remove-ActiveSyncMailboxPolicy
- En cas d'utilisation d'un serveur Microsoft Exchange 2007, le compte utilisateur doit posséder les privilèges d'accès aux objets Active Directory (cf. tableau ci-après).

Privilèges d'accès aux objets Active Directory

Accès	Objet	Commandlet
Complet	Branche « CN=Mobile Mailbox Policies,CN=	Add-ADPermission -User <User or group

	<Organization name>,CN=Microsoft Exchange,CN=Services,CN=Configuration,DC=<Domain name> »	name> -Identity "CN=Mobile Mailbox Policies,CN=<Organization name>,CN=Microsoft Exchange,CN=Services,CN=Configuration <Domain name>" -InheritanceType All -AccessRight GenericAll
Lecture.	Branche « CN=<Organization name>,CN=Microsoft Exchange,CN=Services,CN=Configuration,DC=<Domain name> »	Add-ADPermission -User <User or group name> -Identity "CN=<Organization name>,CN=Microsoft Exchange,CN=Services,CN=Configuration <Domain name>" -InheritanceType All -AccessRight GenericRead
Lecture et écriture	Propriétés msExchMobileMailboxPolicyLink et msExchOmaAdminWirelessEnable pour les objets dans Active Directory	Add-ADPermission -User <User or group name> -Identity "DC=<Domain name>" -InheritanceType All -AccessRight ReadProperty,WriteProperty -Property msExchMobileMailboxPolicyLink, msExchOmaAdminWirelessEnable
Privilège élargi ms-Exch-Store-Active	Stockages des boîtes aux lettres du serveur Exchange, branche « CN=Databases,CN=Exchange Administrative Group (FYDIBOHF23SPDLT),CN=Administrative Groups,CN=<Organization name>,CN=Microsoft Exchange,CN=Services,CN=Configuration,DC=<Domain name> »	Get-MailboxDatabase Add-ADPermissic User <User or group name> -ExtendedRi ms-Exch-Store-Admin

Serveur MDM iOS

Le serveur MDM iOS permet d'administrer les appareils iOS en installant sur ceux-ci des profils MDM iOS spéciaux. Les fonctions suivantes sont prises en charge :

- Verrouillage d'appareil
- Récupération du mot de passe
- Suppression des données de l'appareil
- Installation ou suppression des applications
- Utilisation du profil MDM iOS avec les paramètres avancés (tels que les paramètres VPN, le courrier, Wi-Fi, la caméra, les certificats, etc.).

Le serveur MDM iOS est un serveur Web qui reçoit les connexions entrantes des appareils mobiles sur son port TLS (le port 443 par défaut) et qui est administré par Kaspersky Security Center à l'aide de l'Agent d'administration. L'Agent d'administration s'installe localement sur l'appareil doté d'un serveur MDM iOS déployé.

Lors du déploiement du Serveur MDM iOS, l'administrateur doit absolument exécuter les actions suivantes :

- Octroyer à l'Agent d'administration un accès au Serveur d'administration
- Garantir aux appareils mobiles un accès au port TCP du serveur MDM iOS

Cette section présente deux configurations typiques d'un serveur MDM iOS.

Configuration typique : Kaspersky Device Management for iOS en zone démilitarisée

Le serveur MDM iOS est installé dans la zone démilitarisée du réseau de l'entreprise avec accès Internet. La particularité de cette approche est l'absence de problèmes d'accès du service Internet MDM iOS depuis Internet pour les appareils.

Puisque l'administration du Serveur MDM iOS requiert un Agent d'administration local, il faut garantir l'interaction de cet Agent d'administration avec le Serveur d'administration. Plusieurs moyens s'offrent à vous :

- Placer le Serveur d'administration dans la zone démilitarisée.
- Utiliser la [passerelle des connexions](#) :
 - a. Sur l'appareil doté d'un serveur MDM iOS, connecter l'Agent d'administration au Serveur d'administration via la passerelle de connexion.
 - b. Sur l'appareil doté d'un serveur MDM iOS, désigner un Agent d'administration comme passerelle de connexions.

Configuration typique : serveur MDM iOS sur le réseau local de l'entreprise

Le serveur MDM iOS se trouve sur le réseau interne de l'entreprise. Port 443 (le port par défaut) est rendu accessible depuis l'extérieur. Par exemple, via la publication du service Internet MDM iOS sur Microsoft Forefront® Threat Management Gateway ([ci-après TMG](#)).

Quel que soit le type de configuration typique, il faut garantir l'accès pour le Serveur MDM iOS aux services Internet d'Apple (plage d'adresses 170.0.0/8) via le port TCP 2197. Ce port est utilisé pour signaler les nouvelles commandes aux appareils via le service spécial [APNs](#).

Administration des appareils mobiles dotés de Kaspersky Endpoint Security for Android

L'administration des appareils mobiles dotés de Kaspersky Endpoint Security for Android™ (ci-après les appareils KES) s'opère via le Serveur d'administration. L'application Kaspersky Security Center 10 Service Pack 1 et suivant prend en charge les possibilités suivantes pour l'administration des appareils KES :

- utilisation des appareils mobiles comme des appareil clients :
 - appartenance aux groupes d'administration
 - Surveillance, par exemple concernant l'affichage des statuts, des événements et des rapports
 - modification des paramètres locaux et désignation de stratégies pour l'application Kaspersky Endpoint Security for Android
- envoi centralisé de commandes
- installation à distance de paquets des applications mobiles.

Le Serveur d'administration gère les appareils KES via TLS, port TCP 13292.

Informations sur la productivité du Serveur d'administration

La section présente les résultats des essais de performances du Serveur d'administration pour différentes configurations matérielles ainsi que les restrictions de connexion des appareils administrés au Serveur d'administration.

Restrictions de connexion au Serveur d'administration

Le Serveur d'administration peut administrer jusqu'à 100 000 appareils sans perte de performances.

Restrictions sur les connexions au Serveur d'administration sans perte de performances :

- Un Serveur d'administration peut prendre en charge jusqu'à 500 Serveurs d'administration virtuels.
- Le Serveur d'administration principal prend en charge simultanément un maximum de 1 000 sessions.
- Les Serveurs d'administration virtuels prennent en charge simultanément un maximum de 1 000 sessions.

Résultats des essais de performances du Serveur d'administration

Les résultats des essais de performances du Serveur d'administration ont permis de définir le nombre maximum d'appareils clients avec lesquels le Serveur d'administration peut réaliser une synchronisation au cours de la période indiquée. Cette information peut être utilisée pour sélectionner les schémas optimaux de déploiement de la protection antivirus dans les réseaux informatiques.

Pour le test, des appareils avec les configurations matérielles suivantes ont été utilisées (cf. tableaux ci-après) :

Configuration matérielle du Serveur d'administration

Paramètre	Valeur
Processeur	Intel Xeon(R) UC E5506, fréquence de base 2,13 GHz, 1 connecteur, 8 cœurs
Mémoire vive	4 Go
Disque dur	IBM ServeRAID M5015 SCSI Disk Device, 928 Go
Système d'exploitation	Microsoft Windows Server 2008 R2 Standard Service pack 1, 61.7601
Réseau	Broadcom BCM5709C NetXtreme II GigE (NDIS VBD Client)

Configuration matérielle de l'appareil avec SQL Server

Paramètre	Valeur
Processeur	Intel Xeon (R) UC E5630, fréquence de base 2,53 GHz, 1 connecteur, 8 cœurs, 16 processeurs logiques
Mémoire vive	26 Go
Disque dur	IBM ServeRAID M5014 SCSI Disk Device, 929 Go
Système d'exploitation	Microsoft Windows Server 2012 R2 Standard, 6.3.9600
Réseau	Broadcom BCM5709C NetXtreme II GigE (NDIS VBD Client)

Le Serveur d'administration avait pris en charge la création de 500 Serveurs d'administration virtuels.

La période de synchronisation était de 15 minutes tous les 10 000 appareils administrés (cf. tableau ci-après).

Résultats généralisés du test de charge du Serveur d'administration

Période de synchronisation, min.	Nombre des appareils administrés
15	10,000
30	20,000
45	30,000
60	40,000
75	50,000
90	60,000
105	70,000
120	80,000
135	90,000
150	100 000

Lors de la connexion du Serveur d'administration au serveur de la base de données MySQL et SQL Express, il est déconseillé d'utiliser l'application pour administrer plus de 5 000 appareils. Pour le système de gestion de base de données MariaDB, le nombre maximal recommandé d'appareils administrés est de 20 000.

Résultats des tests de performance du Serveur proxy KSN

Si le réseau de votre entreprise comprend un grand nombre d'appareils clients et qu'ils utilisent le Serveur d'administration comme Serveur proxy KSN, le matériel du Serveur d'administration doit répondre à des exigences spécifiques pour pouvoir traiter les demandes des appareils clients. Vous pouvez utiliser les résultats des essais ci-dessous pour évaluer la charge du Serveur d'administration de votre réseau et planifier les ressources matérielles afin de garantir un fonctionnement normal du service KSN Proxy.

Le tableau ci-dessous montre la configuration matérielle du Serveur d'administration qui a été utilisée pour les tests.

Configuration matérielle du Serveur d'administration

Paramètre	Valeur
Processeur	Intel (R) Xeon (R) UC E5540, fréquence de base 2,53 GHz, 2 connecteurs, 8 cœurs, technologie Hyper-Threading désactivée
Mémoire vive	18 Go
Système d'exploitation	Microsoft Windows Server 2012 R2 Standard

Le tableau ci-dessous montre les résultats du test.

Résumé des résultats des tests de performance du Serveur proxy KSN

Paramètre	Valeur
-----------	--------

Nombre maximal de demandes traitées par seconde	environ 15 000
Utilisation maximale du processeur	60%

Déploiement de l'Agent d'administration et de l'application de sécurité

Pour administrer les appareils de l'entreprise, il faut installer l'Agent d'administration sur les appareils. Le déploiement de l'application distribuée Kaspersky Security Center sur les appareils de l'entreprise commence d'habitude par l'installation de l'Agent d'administration sur ceux-ci.

Sous Microsoft Windows XP, un Agent d'administration peut ne pas effectuer correctement les opérations suivantes : télécharger les mises à jour directement à partir des serveurs de Kaspersky (comme point de distribution) ; fonctionner comme proxy KSN (comme point de distribution) et détecter les vulnérabilités tierces (si la gestion des vulnérabilités et des correctifs est utilisée).

Déploiement initial

Si un Agent d'administration est déjà installé sur l'appareil, l'installation à distance des applications sur celui-ci se réalise à l'aide de l'Agent d'administration en question. Dans ce cas, le paquet de distribution de l'application à installer avec les paramètres d'installation définis par l'administrateur se réalise via les canaux de communication entre les Agents d'administration et le Serveur d'administration. Pour transférer le paquet de distribution, vous pouvez utiliser des centres intermédiaires de diffusion sous la forme de points de distribution, d'une diffusion multicast, etc. Les informations détaillées sur l'installation des applications sur les appareils administrés déjà dotés de l'Agent d'administration sont reprises dans cette section.

L'installation initiale de l'Agent d'administration sur des appareils Microsoft Windows peut être réalisée d'une des manières suivantes :

- A l'aide d'outils tiers d'installation à distance d'applications.
- Via le clonage de l'image du disque dur de l'administrateur avec le système d'exploitation et l'Agent d'administration installé : à l'aide des ressources offertes par Kaspersky Security Center pour manipuler des images de disque ou à l'aide d'outils tiers.
- Via le mécanisme des stratégies de groupe Microsoft Windows : à l'aide des outils standard d'administration des stratégies de groupe Microsoft Windows ou de manière automatisée, à l'aide de l'option correspondante dans la tâche d'installation à distance des applications de Kaspersky Security Center.
- De manière forcée, à l'aide des options correspondantes dans la tâche d'installation à distance des applications de Kaspersky Security Center.
- Via l'envoi aux utilisateurs des appareils de liens vers les paquets autonomes créés par Kaspersky Security Center. Les paquets autonomes sont des modules exécutables qui contiennent la distribution des applications sélectionnés avec les paramètres configurés.
- Manuellement, en lançant les programmes d'installation sur les appareils.

Sur les plateformes autres que Microsoft Windows, il faut réaliser l'installation initiale de l'Agent d'administration sur les appareils administrés à l'aide des outils tiers existants. La mise à jour de l'Agent d'administration jusqu'à la nouvelle version et l'installation d'autres applications de Kaspersky sur ces plateformes peuvent être réalisées à l'aide de tâches d'installation à distance des applications, en utilisant les Agents d'administration qui se trouvent déjà sur les appareils. Dans ce cas, l'installation se déroule comme l'installation sur la plateforme Microsoft Windows.

Lors de la sélection des méthodes et des stratégies de déploiement des applications sur le réseau administré, il faut prendre en considération une série de facteurs (liste non exhaustive) :

- configuration [du réseau de l'organisation](#)
- Nombre total d'appareils.
- présence sur le réseau de l'entreprise d'appareils qui n'appartiennent à aucun domaine Active Directory et présence de comptes utilisateurs unifiés avec les privilèges d'administrateur sur ces appareils
- capacité du canal entre le Serveur d'administration et les appareils
- caractère de la communication entre le Serveur d'administration et les sous-réseaux distants et la capacité des canaux réseau à l'intérieur de ces sous-réseaux
- paramètres de sécurité adoptés appliqués aux appareils distants au début du déploiement (plus particulièrement l'utilisation d'UAC et du mode Simple File Sharing).

Configuration des paramètres des programmes d'installation

Avant de procéder au déploiement des applications de Kaspersky dans le réseau, il faut définir les paramètres de l'installation, à savoir ces paramètres qui sont définis au cours de l'installation de l'application. Lors de l'installation de l'Agent d'administration, il faut définir au moins l'adresse pour la connexion au Serveur d'administration et, si possible, certains paramètres avancés. En fonction du mode d'installation choisi, les paramètres peuvent être définis de différentes façons. Dans le cas le plus simple (installation manuelle interactive sur l'appareil sélectionné), les paramètres indispensables peuvent être définis via l'interface utilisateur du programme d'installation.

Ce mode de configuration des paramètres ne convient à une installation non interactive en mode « silencieux » des applications sur des groupes d'appareils. Dans un cas typique, l'administrateur doit définir centralement les valeurs des paramètres qui peuvent être utilisés par la suite pour l'installation non interactive sur les appareils choisis dans le réseau.

Paquets d'installation

La méthode principale de configuration des paramètres d'installation des applications est universelle et convient à tous les moyens d'installation des applications : aussi bien via les outils de Kaspersky Security Center qu'à l'aide de la majorité des outils tiers. Ce moyen prévoit la création dans Kaspersky Security Center des paquets d'installation des applications.

Les paquets d'installation sont créés selon un des moyens suivants :

- automatiquement au départ des distributions indiquées sur la base des *descripteurs* repris dans leur composition (fichiers portant l'extension kud contenant les règles de l'installation, l'analyse du résultat et d'autres informations)
- au départ des fichiers exécutables des programmes d'installation ou des programmes d'installation au format Microsoft Windows Installer (MSI), pour les applications standard ou prises en charge.

Les paquets d'installation créés sont des dossiers avec des sous-dossiers et des fichiers. Outre le paquet de distribution original, le paquet d'installation contient également des paramètres modifiés (y compris les paramètres du programme d'installation et la règle du traitement de situations, comme la nécessité du redémarrage du système d'exploitation pour terminer l'installation), ainsi que de petits modules auxiliaires.

Les valeurs des paramètres d'installation propres à une application concrète prise en charge peuvent être définies dans l'interface utilisateur de la Console d'administration lors de la création du paquet d'installation. En cas d'installation à distance des applications via les outils de Kaspersky Security Center, les paquets d'installation sont remis aux appareils de telle sorte que le programme d'installation de l'application offre l'accès à tous les paramètres définis par l'administrateur disponibles pour cette application. En cas d'utilisation d'outils tiers pour installer des applications de Kaspersky, il suffit de garantir l'accès sur l'appareil à l'ensemble du paquet d'installation, à savoir la disponibilité du paquet de distribution et ses paramètres. Les paquets d'installation sont créés et enregistrés par Kaspersky Security Center dans un sous-dossier dédié du [dossier partagé](#).

N'indiquez pas dans les paramètres des paquets d'installation les données des comptes utilisateur privilégiés.

Pour obtenir des instructions sur l'utilisation de cette méthode de configuration pour les applications de Kaspersky avant le déploiement via des outils tiers, consultez la section [« Déploiement à l'aide du mécanisme des stratégies de groupe Microsoft Windows »](#).

Directement après l'installation de Kaspersky Security Center, plusieurs paquets d'installation, prêts à l'emploi, sont créés automatiquement. Il s'agit entre autres de paquets de l'Agent d'administration et de l'application de sécurité pour la plateforme Microsoft Windows.

Malgré le fait que la clé de licence pour la licence de l'application peut être définie dans les propriétés du paquet d'installation, il vaut mieux ne pas utiliser ce mode de diffusion des licences en raison de l'accessibilité des paquets d'installation en lecture. Il faut utiliser des clés de licence diffusées automatiquement ou les tâches pour l'installation des clés de licence.

Propriétés MSI et fichiers de transformation

Une autre manière configurer les paramètres de l'installation sur la plateforme Windows consiste à désigner les propriétés MSI et les fichiers de transformation. Cette méthode peut être utilisée dans les cas suivants :

- lors de l'installation via des stratégies de groupe Windows à l'aide d'outils Microsoft standard ou d'autres outils tiers de manipulation des stratégies de groupe Windows
- lors de l'installation à l'aide d'outils tiers orientés sur une utilisation avec des [programmes d'installation au format Microsoft Installer](#).

Déploiement à l'aide d'outils tiers d'installation à distance d'applications

Si l'entreprise possède d'autres moyens quelconque d'installation à distance des applications (par exemple, Microsoft System Center), il est conseillé de réaliser le déploiement initial à l'aide de ces outils.

Procédez comme suit :

- Sélectionner la méthode de configuration des paramètres d'installation la mieux adaptée à l'outil de déploiement utilisé.

- Définir le mécanisme de synchronisation entre la modification des paramètres des paquets d'installation dans l'interface de la Console d'administration et l'utilisation des outils tiers de déploiement des applications choisis depuis les données des paquets d'installation.
- En cas d'installation depuis le dossier partagé, il faut s'assurer que les performances de cette ressource fichiers sont suffisantes.

À propos des tâches d'installation à distance des applications de Kaspersky Security Center

Kaspersky Security Center propose les méthodes d'installation à distance d'applications les plus diverses, présentées sous la forme de tâches d'installation à distance des applications (installation forcée, installation à l'aide de la copie de l'image du disque dur, installation à l'aide de stratégies de groupe Microsoft Windows). Il est possible de créer une tâche d'installation à distance aussi bien pour un groupe d'administration indiqué que pour un ensemble d'appareils et des appareils spécifiques que pour une sélection d'appareils (ces tâches apparaissent dans la Console d'administration, dans le dossier **Tâches**). Lors de la création de la tâche, vous pouvez choisir les paquets d'installation (de l'Agent d'administration et/ou d'une autre application) qui peuvent être installés à l'aide de cette tâche ainsi que définir plusieurs paramètres qui définissent le mode d'installation à distance. De plus, il est possible d'utiliser l'Assistant de l'installation à distance des applications à la base duquel on retrouve également la création d'une tâche d'installation à distance d'applications et la surveillance des résultats.

Les tâches pour les groupes d'administration agissent non seulement sur les appareils affectés à un groupe spécifique, mais également sur tous les appareils de l'ensemble des sous-groupes de ce groupe d'administration. Si le paramètre correspondant est activé dans les paramètres de la tâche, la tâche s'applique aux appareils des Serveurs d'administration secondaires situés dans ce groupe ou dans ses sous-groupes.

Les tâches pour l'ensemble d'appareils mettent à jour la liste des appareils clients à chaque lancement, conformément à la composition de la sélection d'appareils au lancement de la tâche. Si la sélection d'appareils contient des appareils connectés à des Serveurs d'administration secondaires, la tâche est également lancée sur ces appareils. Pour en savoir plus sur ces paramètres et les modes d'installation, reportez-vous au reste de cette section.

Pour garantir le fonctionnement de la tâche d'installation à distance sur les appareils connectés à des Serveurs d'administration secondaires, il faut d'abord transmettre les paquets d'installation utilisés par la tâche aux Serveurs d'administration secondaires correspondant à l'aide d'une tâche de transmission.

Déploiement par prise d'image et copie d'image du disque dur de l'appareil

S'il faut installer l'Agent d'administration sur des appareils sur lesquels il faut aussi installer (ou réinstaller) un système d'exploitation et d'autres logiciels, vous pouvez opter pour le mécanisme de prise d'image et de copie d'image du disque dur de l'appareil.

Pour effectuer un déploiement en capturant et en copiant un disque dur, procédez comme suit :

1. Créer l'appareil de référence avec le système d'exploitation et l'ensemble de logiciels requis, y compris l'Agent d'administration et l'application de sécurité.
2. Prendre l'image de l'appareil « étalon », puis la diffuser sur les nouveaux appareils à l'aide d'une tâche de Kaspersky Security Center.

Pour prendre l'image du disque et l'installer, vous pouvez utiliser les outils dont dispose l'entreprise ou la fonction offerte par [Kaspersky Security Center](#) (avec la licence de Gestion des vulnérabilités et des correctifs).

Si vous utilisez des outils tiers pour manipuler les images de disque, il faut veiller lors du déploiement sur l'appareil au départ de l'image étalon à supprimer les informations qui permettent à Kaspersky Security Center d'identifier l'appareil administré. Dans le cas contraire, le Serveur d'administration ne sera pas en mesure d'établir la distinction entre les appareils créés à l'aide de la copie de la [même image](#).

Ce problème est résolu automatiquement lors de la prise de l'image à l'aide des outils de Kaspersky Security Center.

Copie de l'image du disque dur à l'aide d'outils tiers

En cas d'utilisation d'outils tiers pour prendre l'image de l'appareil doté d'un Agent d'administration, il faut utiliser une des méthodes suivantes :

- Méthode recommandée. Lors de l'[installation de l'Agent d'administration sur un appareil étalon](#), capturez l'image de l'appareil avant le premier démarrage du service de l'Agent d'administration (vu que les informations uniques qui identifient l'appareil sont créées à la première connexion de l'Agent d'administration au Serveur d'administration). Par la suite, il est conseillé de ne pas accepter le lancement du service de l'Agent d'administration jusqu'à l'exécution de l'opération de prise de l'image.
- Sur l'appareil étalon, arrêter le service de l'Agent d'administration et lancer l'utilitaire klmover avec la clé -dupfix. L'utilitaire klmover fait partie du paquet d'installation de l'Agent d'administration. Par la suite, refuser le lancement du service de l'Agent d'administration jusqu'à l'exécution de l'opération de prise de l'image.
- Garantir le lancement de l'utilitaire klmover avec la clé -dupfix avant (point important) le premier lancement du service de l'Agent d'administration sur les appareils au premier démarrage du système d'exploitation après le déploiement de l'image. L'utilitaire klmover fait partie du paquet d'installation de l'Agent d'administration.

Si l'image du disque dur n'a pas été copiée correctement, vous pouvez résoudre ce problème.

Il existe une autre option de déploiement de l'Agent d'administration sur les nouveaux appareils en utilisant les images du système d'exploitation :

- L'image prise ne contient pas l'Agent d'administration.
- Le paquet d'installation autonome de l'Agent d'administration situé dans le dossier partagé de Kaspersky Security Center est ajouté à la liste des fichiers exécutables lancés à la fin du déploiement de l'image sur les appareils cibles.

Cette option de déploiement offre une plus grande flexibilité : elle permet d'utiliser une image du système d'exploitation avec différentes versions d'installation de l'Agent d'administration et/ou de l'application de sécurité, y compris les règles de déplacement des appareils associées au paquet autonome. Le processus de déploiement se complique légèrement : vous devez garantir l'accès au dossier réseau contenant [les paquets d'installation autonomes d'un appareil](#).

Déploiement à l'aide du mécanisme des stratégies de groupe Microsoft Windows

Il est conseillé de réaliser le déploiement initial des Agents d'administration à l'aide des stratégies de groupe Microsoft Windows quand les conditions suivantes sont remplies :

- les appareils sont les membres du domaine Active Directory
- le plan de déploiement permet d'attendre le redémarrage standard des appareils avant le début du déploiement sur ceux ci des Agent d'administration ou la stratégie de groupe Windows peut être imposée aux appareils.

L'essence de ce mode de déploiement est la suivante :

- Le paquet de distribution de l'application au format Microsoft Installer (paquet MSI) se place dans le dossier partagé (le dossier accessible en lecture aux comptes utilisateurs LocalSystem des appareils).
- Dans la stratégie de groupe Active Directory, l'objet d'installation est créé pour le paquet de distribution.
- La zone d'action de l'installation est définie en indiquant l'organisation unitaire et/ou le groupe de sécurité qui contient le ou les appareil(s) cible(s).
- Lorsque l'appareil entre à nouveau dans le domaine (avant l'entrée des utilisateurs de l'appareil dans le système), la recherche de la présence de l'application requise parmi les applications installées a lieu. Si l'application est absente, le paquet de distribution est téléchargé depuis la ressource définie dans la stratégie, puis l'installation a lieu.

Un des avantages de ce mode de déploiement est le fait que les applications désignées sont installées sur les appareils lors du chargement du système d'exploitation avant l'entrée de l'utilisateur dans le système. Même si l'utilisateur doté des privilèges requis supprime l'application, celle-ci est à nouveau installée au prochain chargement du système d'exploitation. Ce mode de déploiement présente toutefois un inconvénient : les modifications introduites par l'administrateur dans la stratégie de groupe entrent en vigueur uniquement après le redémarrage des appareils (sans l'application des moyens complémentaires).

Les stratégies de groupe permettent d'installer l'Agent d'administration ainsi que d'autres applications dont les programmes d'installation possèdent le format Windows Installer.

Si vous choisissez ce mode de déploiement, il faut, entre autres, évaluer la charge sur la ressource fichier d'où les fichiers seront copiés vers les appareils au moment de l'application des stratégies de groupe Windows.

Utilisation des stratégies Microsoft Windows avec l'aide de la tâche d'installation à distance des applications de Kaspersky Security Center

La méthode la plus simple pour installer des applications à l'aide de stratégies de groupe Microsoft Windows consiste à sélectionner l'option **Réparer l'installation du paquet d'installation dans les stratégies de groupe d'Active Directory** dans les propriétés de la tâche d'installation à distance de Kaspersky Security Center. Dans ce cas, le Serveur d'administration exécute lui-même les actions suivantes au lancement de la tâche :

- Création des objets nécessaires dans la stratégie de groupe Microsoft Windows.
- Création des groupes spéciaux de sécurité qui reprennent les appareils et désignation de l'installation des applications sélectionnées pour ces groupes de sécurité. La composition du groupe de sécurité est actualisée à chaque lancement de la tâche conformément à l'ensemble d'appareils au moment du lancement.

Pour que cette fonction soit opérationnelle, il faut renseigner dans les paramètres de la tâche un compte utilisateur autorisé à modifier les stratégies de groupe Active Directory.

S'il est prévu d'installer l'Agent d'administration et une autre application au cours de la même tâche, la sélection de l'option **Réparer l'installation du paquet d'installation dans les stratégies de groupe d'Active Directory** entraîne la création dans la stratégie Active Directory d'un objet d'installation uniquement pour l'Agent d'administration. La deuxième application choisie dans la tâche s'installe quant à elle via les outils de l'Agent d'administration dès que celui-ci a été installé sur l'appareil. Si pour une raison quelconque il faut installer une application autre que l'Agent d'administration à l'aide de stratégies de groupe Windows, il faut créer une tâche d'installation uniquement pour ce paquet d'installation (sans le paquet de l'Agent d'administration). Toutes les applications ne peuvent pas être installées à l'aide des stratégies de groupe Microsoft Windows. Vous pouvez en savoir plus sur cette fonction en consultant les informations sur les modes d'installation de l'application.

Quand les objets nécessaires sont créés dans la stratégie de groupe via les outils de Kaspersky Security Center, la source du paquet d'installation est le dossier partagé de Kaspersky Security Center. Lors de la planification du déploiement, il faut comparer la vitesse de la lecture depuis ce dossier à la quantité d'appareils et à la taille du paquet de distribution à installer. Il sera probablement logique de placer le dossier partagé de Kaspersky Security Center dans un [stockage spécialisé de fichiers](#) puissant.

Outre sa simplicité, la création automatique de stratégies de groupe Windows à l'aide des outils de Kaspersky Security Center offre un autre avantage : lors de la planification de l'installation de l'Agent d'administration, il est facile de désigner le groupe d'administration de Kaspersky Security Center vers lequel les appareils vont être déplacés automatiquement à l'issue de l'installation. Le groupe peut être désigné dans l'Assistant d'ajout d'une tâche ou dans la fenêtre des paramètres de la tâche d'installation à distance.

Dans le cadre de l'utilisation de stratégies de groupe Windows par les outils de Kaspersky Security Center, la désignation des appareils pour l'objet de la stratégie de groupe s'opère via la création d'un groupes de sécurité. Kaspersky Security Center synchronise la composition du groupe de sécurité avec l'ensemble actuel d'appareils de la tâche. En cas d'utilisation d'autres outils pour travailler avec les stratégies de groupe, il est possible d'associer des objets des stratégies de groupe directement aux sous-section Active Directory choisies.

Installation indépendante d'applications à l'aide de stratégies Microsoft Windows

L'administrateur peut créer lui-même dans la stratégie de groupe Windows les objets nécessaires à l'installation. Dans ce cas, il est possible de faire référence aux paquets qui se trouvent dans le dossier partagé de Kaspersky Security Center ou de placer les paquets sur un serveur de fichiers distinct et de les référencer.

Les scénarios d'installation suivants sont possible :

- L'administrateur crée le paquet d'installation et configure ses propriétés dans la Console d'administration. L'objet de la stratégie de groupe fait référence au fichier MSI de ce paquet d'installation qui se trouve dans le dossier partagé de Kaspersky Security Center.
- L'administrateur crée le paquet d'installation et configure ses propriétés dans la Console d'administration. Ensuite, l'administrateur copie l'ensemble du sous-dossier EXEC de ce paquet dans le dossier partagé de Kaspersky Security Center et le colle dans le dossier sur une ressource fichiers spéciale de l'entreprise. L'objet de la stratégie de groupe fait référence au fichier MSI de ce paquet configuré qui se trouve dans le sous-dossier sur une ressource fichier spéciale de l'entreprise.
- L'administrateur charge le paquet de distribution de l'application (y compris la distribution de l'Agent d'administration) depuis Internet et la place sur la ressource fichier spéciale de l'entreprise. L'objet de la stratégie de groupe fait référence au fichier MSI de ce paquet configuré qui se trouve dans le sous-dossier sur une ressource fichier spéciale de l'entreprise. La configuration des paramètres de l'installation s'opère via la configuration des propriétés MSI ou via [la configuration des fichiers de transformation MST](#).

Déploiement forcé à l'aide d'une tâche d'installation à distance des applications de Kaspersky Security Center

S'il faut commencer immédiatement le déploiement des Agents d'administration ou d'autres applications nécessaires sans attendre l'entrée suivante des appareils dans le domaine ou en présence d'appareils qui n'appartiennent pas au domaine Active Directory, il est possible d'utiliser l'installation forcée des paquets d'installation sélectionnés à l'aide d'une tâche d'installation à distance des applications de Kaspersky Security Center.

Les appareils peuvent être désignés explicitement (via une liste) soit via la sélection du groupe d'administration de Kaspersky Security Center auquel ils appartiennent, soit via la création d'une sélection d'appareils selon une condition définie. Le début de l'installation est défini par la programmation de la tâche. Si le paramètre **Lancer les tâches non exécutées** est activé dans les propriétés de la tâche, la tâche peut être exécutée directement après l'activation des appareils ou lors de leur transfert dans le groupe d'administration cible.

Ce mode d'installation se déroule via la copie des fichiers sur la ressource d'administration admin \$ de chacun des appareils et l'enregistrement à distance sur ceux-ci des services auxiliaires. Les conditions suivantes doivent être remplies :

- Les appareils doivent être accessibles pour la connexion soit du côté du Serveur d'administration, soit du côté du point de distribution.
- La résolution des noms pour les appareils doit fonctionner correctement dans le réseau.
- Les ressources d'administration partagées admin \$ ne doivent pas être désactivées sur les appareils administrés.
- Le service système Server doit être lancé sur les appareils (ce service est lancé par défaut).
- Les ports suivants doivent être ouverts sur les appareils en vue de permettre l'accès à distance des outils Windows aux appareils : TCP 139, TCP 445, UDP 137, UDP 138.
- Le mode Simple File Sharing doit être désactivé sur les appareils.
- Sur les appareils, le modèle d'accès partagé et de sécurité pour les comptes utilisateurs locaux doit avoir l'état *Habituel – les utilisateurs locaux s'authentifient comme eux-mêmes* (Classic – local users authenticate as themselves) mais en aucun cas l'état *Invité – les utilisateurs locaux s'authentifient en tant qu'invité* (Guest only – local users authenticate as Guest).
- Les appareils doivent appartenir au domaine ou des comptes utilisateurs unifiés avec privilèges d'administration doivent être créés au préalable sur les appareils.

Les appareils qui se trouvent dans les groupes de travail doivent se conformer aux exigences décrites ci-dessus à l'aide de l'utilitaire riprep.exe, décrit [sur le site Internet du Support Technique de Kaspersky](#).

Lors de l'installation sur de nouveaux appareils qui ne figurent pas encore dans les groupe d'administration de Kaspersky Security Center, il est possible de définir dans les propriétés de la tâche d'installation à distance le groupe d'administration dans lequel les appareils vont être placés à l'issue de l'installation de l'Agent d'administration sur ces appareils.

Lors de la création de la tâche de groupe, il ne faut pas oublier que la tâche de groupe agit sur les appareils de tous les sous-groupes du groupe sélectionné. C'est la raison pour laquelle il n'est pas nécessaire de dupliquer les tâches d'installation dans les sous-groupes.

Il est possible d'utiliser une méthode simplifiée de création de tâches d'installation forcée des applications : l'installation automatique. Pour cela, il faut sélectionner dans la liste des paquets d'installation des propriétés du groupe d'administration les paquets à installer sur les appareils de ce groupe. Au final, les paquets d'installation sélectionnés sont installés automatiquement sur tous les appareils de ce groupe et de ses sous-groupes. La période pendant laquelle les paquets sont installés dépend de la bande passe du réseau et du total d'appareils dans le réseau.

L'installation forcée peut être utilisée notamment dans le cas où le Serveur d'administration n'a pas d'accès direct aux appareils : par exemple, les appareils se trouvent sur des réseaux isolés ou bien ils se trouvent sur un réseau local, mais le Serveur d'administration se trouve dans la zone démilitarisée. Pour garantir le fonctionnement de l'installation forcée, il faut garantir la présence de points de distribution dans chacun de ces réseaux isolés.

L'utilisation de points de distribution en guise de centres locaux d'installation peut être pratique notamment pour les installations sur des appareils dans des sous-réseaux connectés au Serveur d'administration via un canal de communication étroit alors qu'il existe un canal large entre les appareils au sein du sous-réseau. Toutefois, il ne faut pas oublier que ce mode d'installation génère une charge sensible sur les appareils désignés comme points de distribution. C'est pourquoi il convient de choisir en tant que points de distribution des appareils suffisamment puissants avec des disques rapides. Il faut également que l'espace disponible dans la section contenant le dossier %ALLUSERSPROFILE%\Application Data\KasperskyLab\adminkit soit plusieurs fois supérieur au volume total des [distributions des applications à installer](#).

Lancement de paquets autonomes créés par Kaspersky Security Center

Les méthodes décrites ci-dessus pour le déploiement initial de l'Agent d'administration et des applications ne sont pas toujours applicables en raison de l'impossibilité de remplir toutes les conditions requises. Dans ce cas, il est possible de créer un seul fichier exécutable au départ des paquets d'installations préparés par l'administrateur et dotés des paramètres requis pour l'installation à l'aide des outils de Kaspersky Security Center. Ce paquet est un *paquet d'installation autonome*. Le paquet d'installation autonome se place dans le dossier partagé de Kaspersky Security Center.

Kaspersky Security Center permet d'envoyer un lien aux utilisateurs sélectionnés par email. Ce lien mène au fichier dans le dossier partagé et le message invite le destinataire à lancer le fichier (en mode interactif ou en mode silencieux avec la clé « -s »). Le paquet d'installation autonome peut être joint au message électronique pour les utilisateurs des appareils qui n'ont pas accès au dossier partagé de Kaspersky Security Center. L'administrateur peut copier le paquet autonome sur un disque amovible et livrer le paquet à l'appareil requis en vue de son prochain démarrage.

Le paquet autonome peut être créé au départ du paquet de l'Agent d'administration, du paquet d'une autre application (par exemple, l'application de sécurité) ou directement au départ des deux paquets. Si le paquet autonome est créé au départ de l'Agent d'administration et d'une autre application, l'installation commence par l'Agent d'administration.

Lors de la création d'un paquet autonome avec l'Agent d'administration, il est possible d'indiquer le groupe d'administration dans lequel les nouveaux appareils (qui ne figuraient pas encore dans des groupes d'administration) vont être automatiquement placés à l'issue de l'installation de l'Agent d'administration.

Les paquets autonomes peuvent être installés interactivement (par défaut), avec l'affichage du résultat de l'installation des applications qu'ils contiennent ou en mode silencieux (lancement avec la clé « -s »). Le mode « silencieux » peut être utilisé pour une installation au départ de certains scripts (par exemple, des scripts configurés pour être lancés à la fin du déploiement de l'image du système d'exploitation, etc.). Le résultat de l'installation en mode « silencieux » est défini par le code de retour du processus.

Possibilités d'installation manuelle des applications

Les administrateurs ou les utilisateurs expérimentés peuvent installer les applications manuellement en mode interactif. Ils peuvent utiliser dans ce cas de figure des distributions originales ou des paquets d'installation créés au départ de celles-ci et stockés dans le dossier partagé de Kaspersky Security Center. Les programmes d'installation fonctionnent par défaut en mode interactif et demande à l'utilisateur de confirmer toutes les valeurs des paramètres. Mais en cas de lancement du processus setup.exe depuis la racine du paquet d'installation avec la clé « -s », le programme d'installation fonctionne en mode « silencieux » selon les paramètres définis lors de la configuration du paquet d'installation.

Lors du lancement de setup.exe depuis la racine du paquet d'installation placé dans le dossier partagé de Kaspersky Security Center, le paquet est d'abord copié dans un dossier local temporaire, puis le programme d'installation de l'application est lancé depuis le dossier local.

Installation à distance des applications sur les appareils dotés de l'Agent d'administration

Si un Agent d'administration opérationnel et connecté au Serveur d'administration principal (ou à un de ses Serveurs secondaires) est installé sur l'appareil, il est possible de mettre à niveau la version de l'Agent d'administration sur cet appareil ainsi que d'installer, mettre à niveau ou supprimer n'importe quelle application prise en charge à l'aide de l'Agent d'administration.

Vous pouvez activer l'option **En utilisant l'Agent d'administration** dans les propriétés de la [tâche d'installation à distance](#).

Si cette option est sélectionnée, la transmission des paquets d'installation avec les paramètres d'installation définis par l'administrateur se réalise via les canaux de communication entre l'Agent d'administration et le Serveur d'administration.

Pour optimiser la charge sur le Serveur d'administration et limiter le trafic entre le Serveur d'administration et les appareils, il est conseillé de désigner des points de distribution sur chaque réseau distant ou dans chaque domaine de diffusion (cf. les sections « [Rôle des points de distribution](#) » et « [Élaboration de la structure de groupes d'administration et désignation des points de distribution](#) »). Dans ce cas, la diffusion des paquets d'installation et des paramètres du programme d'installation se réalise depuis le Serveur d'administration sur les appareils via les points de distribution.

De même, l'utilisation des points de distribution permet de réaliser une multidiffusion des paquets d'installation. Ceci contribue à une réduction sensible du trafic réseau lors du déploiement des applications.

Lors de la transmission des paquets d'installation aux appareils via les canaux de communication entre les Agents d'administration et le Serveur d'administration, les paquets d'installation préparés pour la transmission sont également mis en cache dans le dossier %ALLUSERSPROFILE%\Application Data\KasperskyLab\adminkit\1093\working\FTServer. En cas d'utilisation d'un grand nombre de paquets d'installation divers de grande taille et en présence d'un nombre élevé de points de distribution, la taille de ce dossier peut sensiblement augmenter.

Il est impossible de supprimer manuellement des fichiers du dossier FTServer. Lors de la suppression des paquets d'installation d'origine, les données correspondantes sont également supprimées automatiquement du dossier FTServer.

Les données acceptées par les points de distribution sont conservées dans le dossier %ALLUSERSPROFILE%\Application Data\KasperskyLab\adminkit\1103\%FTCITmp.

Il est impossible de supprimer manuellement des fichiers du dossier \$FTCITmp. Le contenu de ce dossier est supprimé automatiquement au fur et à mesure que les tâches qui utilisent les données de ce dossier se terminent.

Puisque les paquets d'installation sont diffusés via les canaux de communication entre le Serveur d'administration et les Agents d'administration depuis un stockage intermédiaire et dans un format optimisé pour le transfert via le réseau, il ne faut pas modifier les paquets d'installation dans le dossier source du paquet d'installation. Ces modifications ne seraient pas automatiquement prises en compte par le Serveur d'administration. S'il est nécessaire de modifier manuellement les fichiers des paquets d'installation (bien que cela soit déconseillé), il faut absolument introduire la moindre modification des paramètres du paquet d'installation dans la Console d'administration. La modification des paramètres du paquet d'installation dans la Console d'administration oblige le Serveur d'administration à mettre à jour l'image du paquet dans le cache préparé pour le transfert sur les appareils.

Administration du redémarrage des appareils dans la tâche d'installation à distance

Souvent, pour terminer l'installation à distance des applications (surtout sur la plateforme Windows), il faut redémarrer l'appareil.

En cas d'utilisation de la tâche d'installation à distance des applications de Kaspersky Security Center, l'Assistant d'ajout d'une tâche ou la fenêtre des propriétés de la tâche créée (section **Redémarrage du système d'exploitation**) permet de choisir l'option en cas de redémarrage requis :

- **Ne pas redémarrer l'appareil.** Dans ce cas, le redémarrage automatique n'a pas lieu. Pour terminer l'installation, il faut redémarrer l'appareil (par exemple, manuellement ou à l'aide d'une tâche d'administration des appareils). Les informations sur la nécessité du redémarrage seront enregistrées dans les résultats de la tâche et dans l'état de l'appareil. Cette option convient aux tâches d'installation sur les serveurs et autres appareils pour lesquels la continuité des opérations est critique.
- **Redémarrer l'appareil.** Dans ce cas, le redémarrage est toujours exécuté automatiquement, si celui-ci est requis pour terminer l'installation. Cette option convient aux tâches d'installation sur des appareils pour lesquels des interruptions périodiques sont admises (débranchement, redémarrage).
- **Demander à l'utilisateur.** Dans ce cas, le message sur le fait que l'appareil client doit être redémarré à la main s'affiche sur l'écran de l'appareil. Pour cette option, il est possible de configurer des paramètres avancés : le texte du message pour l'utilisateur, la fréquence du message, ainsi que le délai à l'issue duquel le redémarrage sera forcé (sans confirmation de l'utilisateur). L'option **Demander à l'utilisateur** convient le mieux aux postes de travail dont les utilisateurs doivent pouvoir choisir le moment qu'ils préfèrent pour le redémarrage.

Utilité de la mise à jour des bases de données dans le paquet d'installation de l'application de sécurité

Avant de déployer la protection, il faut tenir compte de la possibilité de mettre à jour les bases antivirus (y compris les modules des correctifs automatiques), diffusés en même temps que le paquet de distribution de l'application de sécurité. Il est conseillé de forcer la mise à jour dans le paquet d'installation de l'application avant le début du déploiement (par exemple, à l'aide de la commande correspondante dans le menu contextuel du paquet d'installation sélectionné). Cela réduit le nombre de redémarrages requis pour terminer le déploiement de la protection sur les appareils.

Utilisation des outils d'installation à distance des applications de Kaspersky Security Center pour lancer des fichiers exécutables arbitraires sur les appareils administrés

L'Assistant de création du paquet d'installation permet de choisir un fichier exécutable arbitraire et de définir pour celui-ci les paramètres de la ligne de commande. De plus, vous pouvez placer dans ce paquet d'installation le fichier sélectionné lui-même ou l'ensemble du dossier dans lequel ce fichier se trouve. Puis il faut créer la tâche d'installation à distance et choisir le paquet d'installation créé.

Lors de l'exécution de la tâche sur les appareils, le fichier exécutable indiqué à la création est lancé via la ligne de commande avec les paramètres définis.

En cas d'utilisation de programmes d'installation au format Microsoft Windows Installer (MSI), Kaspersky Security Center utilise les possibilités standard d'analyse du résultat de l'installation.

En présence d'une licence de Gestion des vulnérabilités et des correctifs, Kaspersky Security Center peut également utiliser les règles d'installation et d'analyse des résultats de l'installation, présents dans sa base mise à jour, lors de la création d'un paquet d'installation pour une des applications prises en charge et diffusées dans l'environnement de l'entreprise.

Dans d'autres cas, la tâche attend par défaut la fin du processus lancé et de tous ses processus enfants pour les fichiers exécutables. A la fin des processus lancés, la tâche réussit, quel que soit le code de retour du processus d'origine. Pour modifier ce comportement de tâche, avant la création de la tâche, vous devez modifier manuellement le fichier .kpd généré par Kaspersky Security Center dans le dossier et les sous-dossiers du paquet d'installation qui vient d'être créé.

Pour que la tâche n'attende pas la fin du processus lancé, il faut attribuer la valeur 0 au paramètre Wait dans la section [SetupProcessResult] :

```
Exemple :  
[SetupProcessResult]  
Wait=0
```

Sous Windows, pour que la tâche attende uniquement la fin du processus original et pas celle des processus enfant, il faut attribuer la valeur 0 au paramètres WaitJob dans la section [SetupProcessResult] :

```
Exemple :  
[SetupProcessResult]  
WaitJob=0
```

Pour que la tâche réussisse ou échoue en fonction du code de retour du processus lancé, il faut citer les codes de retour de réussite dans la section [SetupProcessResult_SuccessCodes], par exemple :

```
Exemple :  
[SetupProcessResult_SuccessCodes]  
0=  
3010=
```

Dans ce cas, n'importe quel code différent des codes cités indique une erreur.

Pour que les résultats de la tâche reprennent une ligne avec un commentaire sur la réussite de la tâche ou un message d'erreur, il faut définir des descriptions brèves des erreurs correspondant aux codes de retour du processus dans les sections [SetupProcessResult_SuccessCodes] et [SetupProcessResult_ErrorCodes], par exemple :

Exemple :

[SetupProcessResult_SuccessCodes]

0= Installation completed successfully

3010=A reboot is required to complete the installation

[SetupProcessResult_ErrorCodes]

1602=Installation cancelled by the user

1603=Fatal error during installation

Pour que les outils de Kaspersky Security Center interviennent dans l'administration du redémarrage de l'appareil (si le redémarrage est nécessaire pour terminer l'opération), il faut énumérer en plus les codes de retour du processus qui indiquent la nécessité du redémarrage dans la section [SetupProcessResult_NeedReboot] :

Exemple :

[SetupProcessResult_NeedReboot]

3010=

Surveillance du déploiement

Pour contrôler le déploiement de Kaspersky Security Center et pour s'assurer de la présence sur les appareils administrés d'une application de sécurité et de l'Agent d'administration, vous devez vérifier l'indicateur de couleur dans la section **Déploiement**. L'indicateur se trouve dans [l'espace de travail de l'entrée Serveur d'administration dans la fenêtre principale de la Console d'administration](#). L'indicateur affiche l'état actuel du déploiement. À côté de l'indicateur, on retrouve le nombre d'appareils dotés d'un Agent d'administration et d'applications de sécurité. En présence de tâches d'installation actives, l'état d'avancement de la tâche s'affiche. En cas d'erreur d'installation, le nombre d'erreurs apparaît ici. Pour voir les détails d'une erreur, cliquez sur le lien.

Vous pouvez également utiliser le diagramme de déploiement dans l'espace de travail du dossier **Appareils administrés** sous l'onglet **Groupes**. Le diagramme illustre le processus de déploiement : la quantité d'appareils sans Agent d'administration, avec Agent d'administration, avec Agent d'administration et application de sécurité.

Une description plus détaillée du déroulement du déploiement (ou de l'exécution d'une tâche d'installation en particulier) apparaît dans la fenêtre des résultats de l'exécution de la tâche correspondante d'installation à distance. La fenêtre des résultats est accessible via un clic droit et la sélection de **Résultats** dans le menu contextuel. La fenêtre propose deux listes : la liste du haut contient la liste des états de la tâche sur les appareils et la liste du bas reprend les événements de la tâche sur l'appareil sélectionné dans la liste du haut.

Les informations sur les erreurs de déploiement sont enregistrées dans le journal des événements Kaspersky sur le Serveur d'administration. Les informations relatives aux erreurs sont également accessibles dans la sélection d'événements correspondante dans l'entrée du Serveur d'administration, sous l'onglet **Événements**.

Configuration des paramètres des programmes d'installation

La section contient des informations sur les fichiers des programmes d'installation de Kaspersky Security Center et sur les paramètres d'installation, ainsi que des recommandations sur l'installation du Serveur d'administration et l'Agent d'administration en mode « silencieux ».

Informations générales

Les programmes d'installation des modules de Kaspersky Security Center 13 (le Serveur d'administration, l'Agent d'administration et la Console d'administration) ont été élaborés selon les technologies Windows Installer. Le noyau du programme d'installation est un paquet MSI. Ce format d'emballage de la distribution permet d'utiliser tous les avantages de la technologie Windows Installer : montée en puissance, possibilité d'utiliser le système d'application de correctifs et le système de transformation, possibilité d'installer des solutions tierces de manière centralisée, transparence de l'enregistrement dans le système d'exploitation.

Installation en mode silencieux (avec fichier des réponses)

Les programmes d'installation du Serveur d'administration et de l'Agent d'administration permettent d'utiliser un fichier de réponses (ss_install.xml) qui contient les paramètres de l'installation en mode silencieux sans intervention de l'utilisateur. Le fichier ss_install.xml se trouve dans le même dossier que le paquet MSI et il est utilisé automatiquement lors de l'installation en mode silencieux. Vous pouvez activer le mode silencieux d'installation à l'aide de la touche de ligne de commande "/s".

Exemple de lancement :

```
setup.exe /s
```

Le fichier ss_install.xml représente le format interne des paramètres du programme d'installation de Kaspersky Security Center. Les paquets de la distribution reprennent le fichier ss_install.xml avec les paramètres par défaut.

Il ne faut pas modifier le fichier ss_install.xml manuellement. Ce fichier est modifié à l'aide des outils de Kaspersky Security Center lors de la modification des paramètres des paquets d'installation dans la Console d'administration.

Installation de l'Agent d'administration en mode silencieux (sans fichier des réponses)

L'Agent d'administration peut être installé à l'aide d'un seul paquet .msi, avec la définition des valeurs des propriétés MSI selon la méthode standard. Ce scénario permet d'installer l'Agent d'administration à l'aide de stratégies de groupe. Pour éviter tout conflit entre les paramètres définis à l'aide des propriétés MSI et les paramètres définis dans le fichier des réponses, il est possible de désactiver le fichier des réponses en définissant la propriété DONT_USE_ANSWER_FILE=1. Vous trouverez ci-après un exemple de lancement du programme d'installation de l'Agent d'administration à l'aide du paquet .msi.

L'installation de l'Agent d'administration en mode non interactif requiert l'acceptation des dispositions du [Contrat de licence utilisateur final](#) (CLUF). Utilisez le paramètre EULA=1 uniquement si vous avez entièrement lu, compris et accepté les conditions du Contrat de licence utilisateur final.

Exemple :

```
msiexec /i "Kaspersky Network Agent.msi" /qn DONT_USE_ANSWER_FILE=1  
SERVERADDRESS=kscserver.mycompany.com EULA=1
```

Il est également possible de définir les paramètres d'installation du paquet msi en préparant au préalable un fichier de réponse (fichier avec l'extension mst). La commande ressemble à ceci :

Exemple :

```
msiexec /i "Kaspersky Network Agent.msi" /qn TRANSFORMS=test.mst.test2.mst
```

Plusieurs fichiers de transformation peuvent être indiqués dans une seule commande.

Configuration partielle des paramètres d'installation via setup.exe

Le lancement de l'installation des applications via setup.exe permet de transmettre au paquet MSI les valeurs de n'importe quelle propriété MSI.

La commande ressemble à ceci :

Exemple :

```
/v"PROPERTY_NAME1=PROPERTY_VALUE1 PROPERTYNAME2=PROPERTYVALUE2"
```

Paramètres d'installation du Serveur d'administration

Le tableau ci-après décrit les propriétés MSI que l'on peut configurer lors de l'installation du Serveur d'administration. Tous les paramètres sont facultatifs, à l'exception du Contrat de licence utilisateur final (EULA) et de la politique de confidentialité (PRIVACYPOLICY).

Paramètres d'installation du Serveur d'administration en mode non interactif

Propriété MSI	Description	Valeurs possibles
CLUF	Acceptation des conditions de la licence (paramètre obligatoire)	<ul style="list-style-type: none">• 1: j'ai entièrement lu, compris et accepté les conditions du Contrat de licence utilisateur final.• Une autre valeur ou non définie - Je refuse les conditions du Contrat de licence (l'installation n'aura pas lieu).
PRIVACYPOLICY	Acceptation des conditions de la Politique de confidentialité (paramètre obligatoire)	<ul style="list-style-type: none">• 1—Je sais et j'accepte que mes données soient traitées et transmises (y compris à des pays tiers) comme décrit dans la Politique de confidentialité. Je confirme que j'ai entièrement lu et que je comprends la Politique de confidentialité.• Une autre valeur ou non définie - Je refuse les conditions de la Politique de confidentialité (l'installation n'aura pas lieu).
INSTALLATIONMODETYPE	Type d'installation du Serveur d'administration	<ul style="list-style-type: none">• Standard.• Personnalisée.
INSTALLDIR	Dossier d'installation de l'application	Valeur de chaîne.
ADDLOCAL	Liste des modules à installer (séparés par une virgule).	CSAdminKitServer, NAgent, CSAdminKitConsole, NSAC, MobileSupport, KSNProxy, SNMPAgent, GdiPlusRedist, Microsoft_VC90_CRT_x86, Microsoft_VC100_CRT_x86.

		<p>Minimum suffisant pour l'installation correcte du Serveur d'administration dans la liste des modules :</p> <p>ADDLOCAL=CSAdminKitServer, CSAdminKitConsole, KSNProxy, Microsoft_VC90_CRT_x86, Microsoft_VC100_CRT_x86</p>
NETRANGETYPE	Taille du réseau.	<ul style="list-style-type: none"> • NRT_1_100 – de 1 à 100 appareils. • NRT_100_1000 : de 101 à 1000 appareils. • NRT_GREATER_1000 : plus de 1000 appareils.
SRV_ACCOUNT_TYPE	Mode de désignation de l'utilisateur pour le fonctionnement du service du Serveur d'administration.	<ul style="list-style-type: none"> • SrvAccountDefault : le compte utilisateur va être créé automatiquement. • SrvAccountUser : le compte utilisateur est créé manuellement.
SERVERACCOUNTNAME	Nom d'utilisateur pour le service.	Valeur de chaîne.
SERVERACCOUNTPWD	Mot de passe de l'utilisateur pour le service.	Valeur de chaîne.
DBTYPE	Type de la base de données.	<ul style="list-style-type: none"> • MySQL : un serveur de base de données MySQL ou MariaDB sera utilisé. • MSSQL : une base de données Microsoft SQL Server (SQL Express) ou MariaDB sera utilisée.
MYSQLSERVERNAME	Nom complet du serveur de base de données MySQL ou MariaDB	Valeur de chaîne.
MYSQLSERVERPORT	Le numéro de port pour se connecter au serveur de la base de données MySQL ou MariaDB	Valeur numérique.
MYSQLDBNAME	Nom du serveur de base de données MySQL ou MariaDB	Valeur de chaîne.
MYSQLACCOUNTNAME	Nom d'utilisateur pour la connexion au serveur de la base de données MySQL ou MariaDB	Valeur de chaîne.
MYSQLACCOUNTPWD	Mot de passe pour la connexion au serveur de la base de données MySQL ou MariaDB	Valeur de chaîne.
MSSQLCONNECTIONTYPE	Type d'utilisation de la base	

	de données MSSQL.	<ul style="list-style-type: none"> • InstallMSSEE : installer à partir du paquet. • ChooseExisting : utiliser le serveur installé.
MSSQLSERVERNAME	Nom complet de l'instance de SQL Server.	Valeur de chaîne.
MSSQLDBNAME	Nom de la base de données de SQL Server.	Valeur de chaîne.
MSSQLAUTHTYPE	Mode d'authentification lors de la connexion à SQL Server.	<ul style="list-style-type: none"> • Windows. • SQLServer.
MSSQLACCOUNTNAME	Nom d'utilisateur pour la connexion à SQL Server en mode SQLServer.	Valeur de chaîne.
MSSQLACCOUNTPWD	Mot de passe de l'utilisateur pour la connexion à SQL Server en mode SQLServer.	Valeur de chaîne.
CREATE_SHARE_TYPE	Mode de définition du dossier partagé	<ul style="list-style-type: none"> • Create : créez un dossier partagé. Dans ce cas, il faut définir les propriétés suivantes : <ul style="list-style-type: none"> • SHARELOCALPATH : le chemin d'accès au dossier local. • SHAREFOLDERNAME : le nom de réseau du dossier. • Vide : il faut définir la propriété EXISTSHAREFOLDERNAME.
EXISTSHAREFOLDERNAME	Le chemin d'accès complet au dossier partagé existant.	Valeur de chaîne.
SERVERPORT	Le numéro de port pour se connecter au Serveur d'administration	Valeur numérique.
SERVERSSLPORT	Numéro de port pour l'établissement de la connexion SSL avec le Serveur d'administration.	Valeur numérique.
SERVERADDRESS	Adresse du Serveur d'administration	Valeur de chaîne.
SERVERCERT2048BITS	Longueur de la clé pour le certificat de Serveur d'administration (en bits)	<ul style="list-style-type: none"> • 1 : la longueur de la clé pour le certificat du Serveur d'administration est de 2 048 bits. • 0 : la longueur de la clé pour le certificat du Serveur d'administration est de 1 024 bits. • Si la valeur n'est pas définie, la longueur de la clé pour le certificat du Serveur

		d'administration est de 1024 bits.
MOBILESERVERADDRESS	Adresse du Serveur d'administration pour la connexion des appareils mobiles est ignoré si le module MobileSupport n'a pas été sélectionné.	Valeur de chaîne.

Paramètres d'installation de l'Agent d'administration

Le tableau ci-après décrit les propriétés MSI que l'on peut configurer lors de l'installation de l'Agent d'administration. Tous les paramètres sont facultatifs, à l'exception du Contrat de licence de l'utilisateur final (CLUF) et SERVERADDRESS.

Paramètres d'installation de l'Agent d'administration en mode non interactif

Propriété MSI	Description	Valeurs possibles
CLUF	Accord avec les conditions du Contrat de licence	<ul style="list-style-type: none"> 1 : j'ai entièrement lu, compris et accepté les conditions du Contrat de licence utilisateur final. 0 : je refuse les conditions du Contrat de licence (l'installation n'aura pas lieu). Aucune valeur : je refuse les conditions du Contrat de licence (l'installation n'aura pas lieu).
DONT_USE_ANSWER_FILE	Lire les paramètres d'installation dans le fichier des réponses	<ul style="list-style-type: none"> 1—Ne pas utiliser. Une autre valeur ou non définie—Lire.
INSTALLDIR	Chemin d'accès au dossier de l'Agent d'administration	Valeur de chaîne.
SERVERADDRESS	Adresse du Serveur d'administration (paramètre obligatoire)	Valeur de chaîne.
SERVERPORT	Numéro de port pour se connecter au Serveur d'administration	Valeur numérique.
SERVERSSLPORT	Le numéro du port pour établir une connexion sécurisée avec le Serveur d'administration via le protocole SSL	Valeur numérique.
USESSL	S'il faut utiliser la connexion SSL	<ul style="list-style-type: none"> 1 : utiliser.

		<ul style="list-style-type: none"> • Une autre valeur ou non définie : ne pas utiliser.
OPENUDP	S'il faut ouvrir le port UDP	<ul style="list-style-type: none"> • 1 : ouvrir. • Une autre valeur ou non définie : ne pas ouvrir.
UDP	Numéro Port UDP	Valeur numérique.
USEPROXY	S'il faut utiliser le serveur proxy	<ul style="list-style-type: none"> • 1 : utiliser. • Une autre valeur ou non définie : ne pas utiliser.
PROXYLOCATION (PROXYADDRESS:PROXYPORT)	Adresse du serveur proxy et numéro de port pour se connecter au serveur proxy	Valeur de chaîne.
PROXYLOGIN	Compte utilisateur pour se connecter au serveur proxy	Valeur de chaîne.
PROXYPASSWORD	Mot de passe du compte pour la connexion au serveur proxy (N'indiquez pas dans les paramètres des paquets d'installation les données des comptes utilisateur privilégiés.)	Valeur de chaîne.
GATEWAYMODE	Mode d'utilisation de la passerelle des connexions	<ul style="list-style-type: none"> • 0 : ne pas utiliser la passerelle de connexion. • 1 : utiliser l'Agent d'administration donné en tant que passerelle de connexion. • 2 : se connecter au Serveur d'administration via la passerelle de connexion.
GATEWAYADDRESS	Adresse de la passerelle de connexion	Valeur de chaîne.
CERTSELECTION	Mode d'obtention du certificat	<ul style="list-style-type: none"> • GetOnFirstConnection : obtenir un certificat du Serveur d'administration. • GetExistent : sélectionnez un certificat existant. Si vous choisissez cette option, il faut définir la propriété CERTFILE.
CERTFILE	Chemin d'accès au certificat	Valeur de chaîne.

VMVDI	Activer le mode dynamique pour Virtual Desktop Infrastructure (VDI)	<ul style="list-style-type: none"> • 1 : activer. • 0 : ne pas activer. • Aucune valeur : ne pas activer.
LAUNCHPROGRAM	S'il faut lancer le service de l'Agent d'administration après l'installation	<ul style="list-style-type: none"> • 1 : démarrer. • Une autre valeur ou non définie : ne pas lancer.
NAGENTTAGS	Tag pour l'Agent d'administration (a la priorité par rapport au tag fourni dans le fichier de réponse)	Valeur de chaîne.

Infrastructure virtuelle

Kaspersky Security Center prend en charge les machines virtuelles. Vous pouvez installer l'Agent d'administration et l'application de sécurité sur chaque machine virtuelle, et vous pouvez protéger les machines virtuelles au niveau de l'hyperviseur. Dans le premier cas, la protection des machines virtuelles peut être confiée à une application de sécurité standard ou à [Kaspersky Security for Virtualization Light Agent](#). Dans le second cas, vous pouvez utiliser [Kaspersky Security for Virtualization Agentless](#) ².

Kaspersky Security Center prend en charge le [retour à l'état antérieur](#) des machines virtuelles.

Recommandations sur la réduction de la charge sur les machines virtuelles

En cas d'installation de l'Agent d'administration sur une machine virtuelle, il faut envisager la possibilité de désactiver la partie des fonctions de Kaspersky Security Center qui ne sont pas très utiles aux machines virtuelles.

Lors de l'installation de l'Agent d'administration sur une machine virtuelle ou sur un modèle qui servira plus tard à créer des machines virtuelles, nous recommandons de réaliser les opérations suivantes :

- En cas d'installation à distance, sélectionnez l'option **Optimiser les paramètres pour VDI** dans la fenêtre des propriétés du paquet d'installation de l'Agent d'administration, dans la section **Avancé**.
- En cas d'installation interactive à l'aide de l'Assistant, sélectionnez l'option **Optimiser les paramètres de l'Agent d'administration pour l'infrastructure virtuelle** dans la fenêtre de l'Assistant.

En sélectionnant ces options, vous modifiez les paramètres de l'Agent d'administration afin que les fonctions suivantes soient désactivées par défaut (avant l'application d'une stratégie) :

- Réception d'informations sur les logiciels installés
- Réception d'informations sur la configuration matérielle
- Réception d'informations sur la présence de vulnérabilités
- Réception d'informations sur les mises à jour nécessaires

En général, les fonctions énumérées ne sont pas nécessaires sur les machines virtuelles dans la mesure où le logiciel et la configuration matérielle virtuelle sont homogènes.

Les fonctions peuvent être réactivées. Si n'importe laquelle des fonctions désactivées est malgré tout requise, elle peut être activée à l'aide d'une stratégie de l'Agent d'administration ou dans les paramètres locaux de l'Agent d'administration. Les paramètres locaux de l'Agent d'administration sont accessibles via le menu contextuel de l'appareil concerné dans la Console d'administration.

Prise en charge des machines virtuelles dynamiques

Kaspersky Security Center prend en charge les machines virtuelles dynamiques (Windows uniquement). Si une infrastructure virtuelle a été déployée sur le réseau de l'entreprise, il est possible d'utiliser dans certains cas des machines virtuelles dynamiques (temporaires). Ces machines sont créées avec des noms uniques au départ d'un modèle préparé par l'administrateur. L'utilisateur travaille un certain temps sur la machine créée et une fois désactivée, cette machine virtuelle disparaît de l'infrastructure virtuelle. Si Kaspersky Security Center a été déployé sur le réseau de l'entreprise, la machine virtuelle dotée de l'Agent d'administration est ajoutée à la base de données du Serveur d'administration. Une fois que machine virtuelle a été désactivée, son enregistrement doit également être supprimé de la base de données du Serveur d'administration.

Pour garantir le fonctionnement de la suppression automatique des enregistrements relatifs aux machines virtuelles, sélectionnez l'option **Activer le mode dynamique pour VDI** lors de l'installation de l'Agent d'administration sur le modèle qui va servir à la création des machines virtuelles dynamiques :

- En cas d'installation à distance : dans la [fenêtre des propriétés du paquet d'installation de l'Agent d'administration \(section Avancé section\)](#),
- En cas d'installation interactive – dans l'Assistant d'installation de l'Agent d'administration

Évitez de sélectionner l'option **Activer le mode dynamique pour VDI** lors de l'installation de l'Agent d'administration sur des appareils physiques.

Si les événements sur les machines virtuelles dynamiques doivent être conservés un certain temps sur le Serveur d'administration après la suppression des machines virtuelles, vous devez sélectionner l'option **Conserver les événements après la suppression des appareils** dans la section **Stockage d'événements** de la fenêtre des propriétés du Serveur d'administration, puis indiquer la durée de conservation maximale des événements en jours.

Prise en charge de la copie des machines virtuelles

Copier une machine virtuelle dotée de l'Agent d'administration ou la créer au départ d'un modèle doté de l'Agent d'administration est similaire au déploiement par prise d'une image du disque dur et copie de celui-ci. Pour cette raison, en général, lors de la copie de machines virtuelles, il faut réaliser les mêmes actions que lors du [déploiement de l'Agent d'administration par copie d'une image du disque](#).

Cependant, dans les deux cas décrits ci-après, l'Agent d'administration détecte la copie automatiquement. Il n'est dès lors pas nécessaire d'exécuter les actions complexes décrites dans la section « Déploiement par prise d'image et copie d'image du disque dur de l'appareil » :

- Lors de l'installation de l'Agent d'administration, l'option **Activer le mode dynamique pour VDI** a été sélectionnée : après chaque redémarrage du système d'exploitation, cette machine virtuelle est considérée comme un nouvel appareil, qu'elle ait été copiée ou non.

- Utilisation d'un des hyperviseurs suivants : VMware™, HyperV® ou Xen® : l'Agent d'administration détermine l'opération de copie de la machine virtuelle à l'aide de la modification des indicateurs de la configuration matérielle virtuelle.

L'analyse des modifications de la configuration matérielle virtuelle n'est pas absolument sûre. Avant d'utiliser largement cette méthode, il faut d'abord confirmer son fonctionnement sur un nombre restreint de machines virtuelles pour la version de l'hyperviseur utilisée par l'entreprise.

Prise en charge de la restauration du système de fichiers pour les appareils dotés de l'Agent d'administration

Kaspersky Security Center est une application distribuée. La restauration du système de fichiers à un état antérieur sur un des appareils dotés de l'Agent d'administration entraîne une perte de la synchronisation des données et le fonctionnement incorrect de Kaspersky Security Center.

La restauration du système de fichiers (ou d'une de ses parties) à un état antérieur peut se produire dans les cas suivants :

- Lors de la copie de l'image du disque dur.
- Lors de la restauration de l'état de la machine virtuelle à l'aide des outils de l'infrastructure virtuelle.
- Lors de la restauration des données depuis la copie de sauvegarde ou du point de restauration.

S'agissant de Kaspersky Security Center, les seuls scénarios critiques sont ceux où un logiciel tiers sur les appareils dotés de l'Agent d'administration touche le dossier %ALLUSERSPROFILE%\Application Data\KasperskyLab\adminkit\. Pour cette raison, il faut veiller, dans la mesure du possible, à toujours exclure ce dossier de la procédure de restauration.

Vu que dans plusieurs entreprises, le règlement de travail prévoit la restauration de l'état du système de fichiers des appareils, Kaspersky Security Center, depuis la version 10 Maintenance Release 1 (le Serveur d'administration et les Agents d'administration doivent correspondre à la version 10 Maintenance Release 1 ou suivante), prend en charge la détection de la restauration du système de fichiers sur les appareils dotés de l'Agent d'administration. En cas de détection, ces appareils sont automatiquement reconnectés au Serveur d'administration avec un nettoyage et une synchronisation des données complets.

Dans Kaspersky Security Center 13, la prise en charge de la détection de la restauration du système de fichiers est activée par défaut.

Dans la mesure du possible, il faut éviter de restaurer le dossier %ALLUSERSPROFILE%\Application Data\KasperskyLab\adminkit\ sur les appareils dotés de l'Agent d'administration car la nouvelle synchronisation complète des données requiert un volume important de ressources.

La restauration de l'état du système n'est pas disponible sur les appareils dotés du Serveur d'administration. La restauration à l'état antérieur de la base de données utilisée par le Serveur d'administration est également impossible.

La restauration de l'état du Serveur d'administration au départ de la copie de sauvegarde est possible uniquement à l'aide de l'utilitaire standard [klbackup](#).

Installation locale des applications

Cette section décrit la procédure d'installation des applications qui peuvent être uniquement installées localement sur les appareils.

Pour pouvoir installer localement des applications sur l'appareil client sélectionné, vous devez posséder les autorisations d'administrateur sur cet appareil.

Pour installer l'application localement sur l'appareil client sélectionné, procédez comme suit :

1. Installez sur l'appareil client l'Agent d'administration, puis configurez la connexion entre l'appareil client et le Serveur d'administration.
2. Installez sur l'appareil toutes les applications requises en fonction des descriptions présentées dans les manuels de ces dernières.
3. Installez sur le poste de travail de l'administrateur le plug-in d'administration pour chaque application installée.

Kaspersky Security Center prend aussi en charge la possibilité d'installation locale des applications à l'aide du paquet d'installation autonome. Kaspersky Security Center ne prend pas en charge l'installation de toutes les [applications de Kaspersky](#).

Installation locale de l'Agent d'administration

Pour installer l'Agent d'administration sur l'appareil localement, procédez comme suit :

1. Sur l'appareil, lancez le fichier setup.exe du paquet de distribution reçu via Internet.
La fenêtre de sélection des applications Kaspersky s'ouvre pour l'installation.
2. Dans la fenêtre de sélection des applications, cliquez sur le lien **Installer uniquement l'Agent d'administration de Kaspersky Security Center 13** pour démarrer l'Assistant d'installation de l'Agent d'administration. Suivez les instructions de l'Assistant.
Pendant le fonctionnement de l'Assistant d'installation, vous pouvez configurer les paramètres avancés de l'Agent d'administration (cf. ci-dessous).
3. Pour utiliser l'appareil en tant que passerelle des connexions pour le groupe d'administration choisi, choisissez l'option **Utiliser l'Agent d'administration en tant que passerelle de connexion en DMZ** dans la fenêtre **Passerelle de connexion** de l'Assistant d'installation.
4. Pour configurer l'Agent d'administration lors de l'installation sur une la machine virtuelle, procédez comme suit :
 - a. Si vous avez l'intention de créer des machines virtuelles dynamiques au départ de l'image de la machine virtuelle, activez le mode dynamique de l'Agent d'administration pour Virtual Desktop Infrastructure (VDI). Pour ce faire, dans la fenêtre **Paramètres avancés** de l'Assistant d'installation, sélectionnez l'option **Activer le mode dynamique pour VDI**.

Passez cette étape si vous n'avez pas l'intention de créer des machines virtuelles dynamiques au départ de l'image de la machine virtuelle.

L'utilisation du mode dynamique pour VDI est disponible uniquement pour les appareils tournant sous Windows.

- b. Optimisez le fonctionnement de l'Agent d'administration pour le VDI. Pour cela, dans la fenêtre **Paramètres complémentaires** de l'Assistant d'installation, sélectionnez l'option **Optimiser les paramètres de l'Agent d'administration de Kaspersky Security Center pour l'infrastructure virtuelle**.

Cela désactive la recherche de la présence de vulnérabilités dans les fichiers exécutables lors du lancement de l'appareil. De même, le transfert des informations suivantes vers le Serveur d'administration sera aussi désactivé :

- Registre du matériel
- Sur les applications installées sur l'appareil
- Sur les mises à jour de Microsoft Windows qu'il faut installer sur l'appareil client local
- Sur les vulnérabilités logicielles détectées sur l'appareil client local

Par la suite, vous pourrez activer le transfert de ces informations dans les propriétés de l'Agent d'administration ou dans les paramètres de la stratégie de l'Agent d'administration.

A la fin du travail de l'Assistant d'installation, l'Agent d'administration est installé sur l'appareil.

Vous pouvez consulter les propriétés du service de l'Agent d'administration de Kaspersky Security Center. Vous pouvez également lancer, arrêter et suivre le fonctionnement de l'Agent d'administration à l'aide des outils standard d'administration Microsoft Windows : Administration de l'ordinateur\Services.

Installation de l'Agent d'administration en mode non interactif (silencieux)

L'Agent d'administration peut être installé en mode silencieux, c'est-à-dire sans saisie interactive des paramètres d'installation. Pour une installation non interactive, le paquet MSI de l'Agent d'administration est utilisé. Le fichier MSI se trouve dans le paquet de distribution de Kaspersky Security Center, dans le dossier Packages\NetAgent\exec.

Pour installer l'Agent d'administration sur un appareil local en mode non interactif :

1. Lisez le [Contrat de licence utilisateur final](#). Utilisez la commande ci-dessous uniquement si vous comprenez et acceptez les conditions du Contrat de licence utilisateur final.

2. exécutez la commande

```
msiexec /i "Kaspersky Network Agent.msi" /qn <setup_parameters>
```

où `setup_parameters` est une liste des paramètres et de leurs valeurs, séparés l'un de l'autre par un espace (PROP1=PROP1VAL PROP2=PROP2VAL).

Dans la liste de paramètres, vous devez inclure `EULA=1`. Sinon, l'Agent d'administration ne sera pas installé.

Si vous utilisez les paramètres de connexion standard pour Kaspersky Security Center 11 et version ultérieure, et pour l'Agent d'administration sur les appareils distants, exécutez la commande suivante :

```
msiexec /i "Kaspersky Network Agent.msi" /qn /l*vx c:\windows\temp\nag_inst.log  
SERVERADDRESS=kscserver.mycompany.com EULA=1
```

`/L*vx` est la clé pour écrire les journaux. Le journal est créé lors de l'installation de l'Agent d'administration et enregistré dans `C:\windows\temp\nag_inst.log`.

En plus du fichier nag_inst.log, l'application crée le fichier \$klssinstlib.log, qui contient le journal d'installation. Ce fichier est stocké dans le dossier %windir%\temp ou %temp%. À des fins de dépannage, vous ou un spécialiste du Support Technique de Kaspersky pouvez avoir besoin des deux fichiers journaux suivants : nag_inst.log et \$klssinstlib.log.

Si vous devez en outre spécifier le port de connexion au Serveur d'administration, exécutez la commande suivante :

```
msiexec /i "Kaspersky Network Agent.msi" /qn /l*vx c:\windows\temp\nag_inst.log  
SERVERADDRESS=kscserver.mycompany.com EULA=1 SERVERPORT=14000
```

Le paramètre SERVERPORT correspond au numéro de port pour la connexion au Serveur d'administration.

Les noms et les valeurs possibles des paramètres qui peuvent être utilisés lors de l'installation de l'Agent d'administration en mode silencieux sont cités dans la section [Paramètres d'installation de l'Agent d'administration](#).

Installation de l'Agent d'administration pour Linux en mode silencieux (avec un fichier de réponse)

Vous pouvez installer l'Agent d'administration sur des appareils Linux à l'aide d'un fichier de réponse. Il s'agit d'un fichier texte qui contient un ensemble personnalisé de paramètres d'installation : les variables et leurs valeurs respectives. L'utilisation de ce fichier de réponse vous permet d'exécuter une installation en mode silencieux (non interactif), c'est-à-dire sans la participation de l'utilisateur.

Pour effectuer l'installation de l'Agent d'administration pour Linux en mode silencieux, procédez comme suit :

1. [Préparez l'appareil Linux approprié pour l'installation à distance](#). Téléchargez et créez le paquet d'installation à distance à l'aide d'un paquet .deb ou .rpm de l'Agent d'administration, au moyen de tout système de gestion de paquets approprié.
2. Lisez le [Contrat de licence utilisateur final](#). Suivez les étapes ci-dessous uniquement si vous comprenez et acceptez les conditions du Contrat de licence utilisateur final.
3. Définissez la valeur de la variable d'environnement KLAUTOANSWERS en entrant le nom complet du fichier de réponse (y compris le chemin d'accès), par exemple, comme suit :

```
export KLAUTOANSWERS=/tmp/nagent_install/answers.txt
```
4. Créez le fichier de réponse (au format TXT) dans le répertoire que vous avez indiqué dans la variable d'environnement. Ajoutez au fichier de réponse une liste de variables au format VARIABLE_NAME=variable_value, chacune sur une ligne distincte.

Pour assurer une utilisation correcte du fichier de réponse, vous devez y inclure un ensemble minimum des trois variables requises :

- KLNAGENT_SERVER
- KLNAGENT_AUTOINSTALL
- EULA_ACCEPTED

Vous pouvez également ajouter des variables facultatives pour utiliser des paramètres plus spécifiques de votre installation à distance. Le tableau suivant affiche toutes les variables pouvant être incluses dans le fichier de réponse :

[Variables du fichier de réponse utilisées comme paramètres de l'installation de l'Agent d'administration pour Linux en mode silencieux](#) 

Nom de la variable	Requis	Description	Valeurs possibles
KLNAGENT_SERVER	Oui	Contient le nom du Serveur d'administration présenté comme nom de domaine pleinement qualifié (FQDN) ou adresse IP.	Nom DNS ou adresse IP.
KLNAGENT_AUTOINSTALL	Oui	Définit si le mode d'installation silencieux (non interactif) est activé.	1 : le mode silencieux est activé ; l'utilisateur n'est invité à aucune action lors de l'installation. Autre : le mode silencieux est désactivé ; l'utilisateur peut être invité à effectuer des actions lors de l'installation.
EULA_ACCEPTED	Oui	Définit si l'utilisateur accepte le Contrat de licence utilisateur final (CLUF) de l'Agent d'administration ; lorsqu'il est manquant, il peut être interprété comme une non-acceptation du CLUF.	1 : je confirme que j'ai entièrement lu le présent Contrat de licence utilisateur final, que je le comprends et que j'accepte toutes ses conditions. Autre valeur ou valeur non définie : je refuse les conditions du Contrat de licence (l'installation n'aura pas lieu).
KLNAGENT_PROXY_USE	Non	Définit si la connexion avec le Serveur d'administration utilisera les paramètres du proxy. La valeur par défaut est de 0.	1 : les paramètres du proxy sont utilisés. Autre : les paramètres du proxy ne sont pas utilisés.
KLNAGENT_PROXY_ADDR	Non	Définit l'adresse du serveur proxy utilisé pour la connexion avec le Serveur d'administration.	Nom DNS ou adresse IP.
KLNAGENT_PROXY_LOGIN	Non	Définit le nom d'utilisateur utilisé pour établir la connexion au serveur proxy.	Tout nom d'utilisateur existant.
KLNAGENT_PROXY_PASSWORD	Non	Définit le mot de passe d'utilisateur utilisé pour établir la connexion au serveur proxy.	Tout jeu de caractères alphanumériques autorisé par le format

			du mot de passe dans le système d'exploitation.
KLNAGENT_VM_VDI	Non	Définit si l'Agent d'administration est installé sur une image pour la création de machines virtuelles dynamiques.	1 : l'Agent d'administration est installé sur une image, qui est ensuite utilisée pour la création de machines virtuelles dynamiques. Autre : aucune image n'est utilisée pendant l'installation.
KLNAGENT_VM_OPTIMIZE	Non	Définit si les paramètres de l'Agent d'administration sont optimaux pour l'hyperviseur.	1 : les paramètres locaux par défaut de l'Agent d'administration sont modifiés afin de permettre une utilisation optimisée sur l'hyperviseur.
KLNAGENT_TAGS	Non	Répertorie les balises attribuées à l'instance de l'Agent d'administration.	Un ou plusieurs noms de balises séparés par un point-virgule.
KLNAGENT_UDP_PORT	Non	Définit le port UDP utilisé par l'Agent d'administration. La valeur par défaut est de 15000.	Tout numéro de port existant.
KLNAGENT_PORT	Non	Définit le port non TLS utilisé par l'Agent d'administration. La valeur par défaut est de 14000.	Tout numéro de port existant.
KLNAGENT_SSLPORT	Non	Définit le port TLS utilisé par l'Agent d'administration. La valeur par défaut est de 13000.	Tout numéro de port existant.
KLNAGENT_USESSL	Non	Définit si le protocole TLS (Transport Layer Security ou Sécurité de la couche de transport) est utilisé pour établir la connexion.	1 (par défaut) : le protocole TLS est utilisé. Autre : le protocole TLS n'est pas utilisé.
KLNAGENT_GW_MODE	Non	Définit si la passerelle de connexion est utilisée.	1 (par défaut) : les paramètres actuels ne sont pas modifiés (au premier appel, aucune passerelle de connexion n'est définie). 2 : aucune passerelle de connexion n'est utilisée.

			<p>3 : une passerelle de connexion est utilisée.</p> <p>4 : l'instance de l'Agent d'administration est utilisée comme passerelle de connexion dans la zone démilitarisée (DMZ).</p>
KLNAGENT_GW_ADDRESS	Non	Définit l'adresse de la passerelle de connexion. La valeur n'est applicable que si KLNAGENT_GW_MODE=3.	Nom DNS ou adresse IP.

5. Exécutez le script postinstall.pl en exécutant la commande suivante :

- Pour un système d'exploitation 32 bits : `$ sudo /opt/kaspersky/klnagent/lib/bin/setup/postinstall.pl`
- Pour un système d'exploitation 64 bits : `$ sudo /opt/kaspersky/klnagent64/lib/bin/setup/postinstall.pl`

L'installation de l'Agent d'administration pour Linux démarre en mode silencieux ; l'utilisateur n'est invité à aucune action pendant le processus.

Installation locale du plug-in d'administration des applications

Afin de lancer le plug-in d'administration des applications,

Lancez le fichier exécutable klcfginst.exe, repris dans le paquet de distribution de cette application, sur l'appareil où est installée la Console d'administration.

Le fichier klcfginst.exe fait partie de toutes les applications administrées par Kaspersky Security Center. L'installation est suivie de l'Assistant et ne demande aucune configuration des paramètres.

Installation des applications en mode non interactif

Afin d'effectuer l'installation de l'application en mode non interactif, procédez comme suit :

1. Ouvrez la fenêtre principale de Kaspersky Security Center.
2. Dans le dossier **Installation à distance** de l'arborescence de la console, dans le sous-dossier joint **Paquets d'installation**, sélectionnez le paquet d'installation de l'application concernée ou créez-en un pour cette application.

Le paquet d'installation sera enregistré sur le Serveur d'administration dans le dossier partagé dans le dossier de service Packages. Avec cela, le sous-dossier isolé correspond à chaque paquet d'installation.

3. Ouvrez le dossier du paquet d'installation nécessaire grâce à un des modes suivants :

- Copiez le dossier correspondant au paquet d'installation requis depuis le Serveur d'administration vers l'appareil client. Ouvrez ensuite le dossier copié sur l'appareil client.
- Depuis l'appareil client, ouvrez le dossier partagé qui correspond au paquet d'installation requis sur le Serveur d'administration.

Si le dossier partagé se trouve sur un appareil doté du système d'exploitation Microsoft Windows Vista, il faut attribuer la valeur **Désactivé** au paramètre **Contrôle de compte d'utilisateur : tous les administrateurs fonctionnent en mode d'approbation par l'administration** (**Démarrer** → **Panneau de configuration** → **Administration** → **Stratégie locale de sécurité** → **Paramètres de sécurité**).

4. Selon l'application sélectionnée, procédez comme suit :

- Pour Kaspersky Anti-Virus for Windows Workstations, Kaspersky Anti-Virus for Windows Servers et Kaspersky Security Center passez au sous-dossier **exec** et lancez le fichier exécutable (fichier avec extension **.exe**) avec la clé **/s**.
- Pour autres applications de Kaspersky lancez du dossier ouvert le fichier exécutable (fichier avec extension **.exe**) avec la clé **/s**.

Le lancement du fichier exécutable avec les arguments **EULA=1** et **PRIVACYPOLICY=1** signifie que vous avez entièrement lu, compris et accepté les conditions du [Contrat de licence utilisateur final](#) et de la [Politique de confidentialité](#), respectivement. Vous êtes également conscient que vos données seront traitées et transmises (y compris à des pays tiers) comme décrit dans la Politique de confidentialité. Le texte du Contrat de licence utilisateur final et le texte de la Politique de confidentialité font partie de la distribution Kaspersky Security Center. L'acceptation des dispositions du Contrat de licence utilisateur final et la Politique de confidentialité est une condition indispensable pour installer l'application ou pour actualiser la version précédente de l'application.

Installation de l'application à l'aide des paquets autonomes

Kaspersky Security Center permet de former les paquets d'installation autonomes des applications. Le paquet d'installation autonome est un fichier exécutable qui peut être hébergé sur un Serveur Web, envoyé par courrier ou transmis via une autre méthode à l'appareil client. Le fichier reçu peut être lancé localement sur un appareil client afin d'installer l'application sans l'intervention de Kaspersky Security Center.

Pour installer l'application à l'aide du paquet d'installation autonome, procédez comme suit :

1. Connectez-vous au Serveur d'administration nécessaire.
2. Dans l'arborescence de la console, dans le dossier **Installation à distance**, sélectionnez le sous-dossier **Paquets d'installation**.
3. Dans l'espace de travail, sélectionnez le paquet d'installation de l'application nécessaire.
4. Lancez le processus de création d'un paquet d'installation autonome par un des moyens suivants :
 - En sélectionnant l'option **Créer un paquet d'installation autonome** dans le menu contextuel du paquet d'installation.

- En cliquant sur le lien **Créer un paquet d'installation autonome** dans l'espace de travail du paquet d'installation.

Finalement, l'Assistant de création du paquet d'installation autonome se lance. Suivez les instructions de l'Assistant.

A la dernière étape de l'Assistant, sélectionnez le mode de transmission du paquet d'installation autonome à l'appareil client.

5. Envoyez le paquet d'installation autonome de l'application à l'appareil client.

6. Lancez le paquet d'installation autonome sur l'appareil client.

L'application est alors installée sur l'appareil client selon les paramètres définis dans le paquet autonome.

Lors de la création, le paquet d'installation autonome est automatiquement publié sur le Serveur Web. Le lien pour télécharger le paquet autonome s'affiche dans la liste des paquets d'installation autonomes créés. En cas de nécessité, vous pouvez annuler la publication du paquet autonome sélectionné et le publier de nouveau sur le Serveur Web. Par défaut, le port 8060 est utilisé pour télécharger les paquets d'installation autonomes.

Paramètres du paquet d'installation de l'Agent d'administration

Pour configurer les paramètres du paquet d'installation de l'Agent d'administration, procédez comme suit :

1. Dans l'arborescence de la console, dans le dossier **Installation à distance**, sélectionnez le sous-dossier **Paquets d'installation**.

Le dossier **Installation à distance** est un sous-dossier par défaut du dossier **Avancé**.

2. Dans le menu contextuel du paquet d'installation de l'Agent d'administration, sélectionnez l'option **Propriétés**.

La fenêtre des propriétés du paquet d'installation de l'Agent d'administration s'ouvre.

Général

La section **Général** affiche des informations générales sur le paquet d'installation :

- Nom du paquet d'installation
- Nom et version de l'application pour laquelle un paquet d'installation est créé
- Volume du paquet d'installation
- Date de création du paquet d'installation
- Chemin d'accès au dossier de placement du paquet d'installation.

Paramètres

Cette section permet de configurer les paramètres nécessaires afin de garantir le fonctionnement de l'Agent d'administration tout de suite après son installation. Les paramètres de cette section sont disponibles uniquement sur les appareils qui tournent sous Windows.

Dans le groupe des paramètres **Dossier de destination**, vous pouvez sélectionner le dossier de l'appareil client où l'Agent d'administration sera installé.

- [Installer dans le dossier par défaut](#) ?

Si cette option a été sélectionnée, l'Agent d'administration sera installé dans le dossier <Drive>:\Program Files\Kaspersky Lab\NetworkAgent. Si ce dossier n'existe pas, alors il sera créé automatiquement.

Cette option est sélectionnée par défaut.

- [Installer dans un dossier défini](#) ?

Si cette option a été sélectionnée, l'Agent d'administration sera installé dans le dossier indiqué dans le champ de saisie.

Le groupe des paramètres du bas permet de définir le mot de passe pour la tâche d'installation à distance de l'Agent d'administration.

- [Utiliser un mot de passe de désinstallation](#) ?

Si cette option est activée, cliquez sur le bouton **Modifier** pour saisir le mot de passe de désinstallation de l'application (accessible uniquement pour l'Agent d'administration sur les appareils tournant sous des systèmes d'exploitation Windows).

Cette option est Inactif par défaut.

- [État](#) ?

État du mot de passe : **Mot de passe défini** ou **Mot de passe non défini**.

Par défaut, le mot de passe n'est pas appliqué.

- [Protéger le service de l'Agent d'administration contre la suppression ou l'arrêt, et empêcher la modification non autorisée des paramètres](#) ?

Une fois que l'Agent d'administration a été installé sur l'appareil administré, il est impossible de supprimer ou de reconfigurer le composant sans les privilèges requis. Il est impossible d'arrêter le service de l'Agent d'administration.

Cette option est Inactif par défaut.

- [Installer automatiquement les mises à jour et les correctifs nécessaires pour les composants dont l'état est Non défini](#) ?

Si l'option est activée, les mises à jour et les correctifs pour le Serveur d'administration, l'Agent d'administration, la Console d'administration, le Serveur des appareils mobiles Exchange ActiveSync et le Serveur MDM iOS téléchargés sont installés automatiques (l'installation automatique est disponible pour l'Agent d'administration à partir de la permet à Kaspersky Security Center d' Kaspersky Security Center 10 Service Pack 2 Version).

Si l'option est désactivée, les mises à jour et les correctifs téléchargés sont installés uniquement après que l'administrateur a modifié leur état pour qu'il soit *Approuvé*. Les mises à jour et les correctifs avec l'état *Non défini* ne sont pas installés.

Cette option est activée par défaut.

Connexion

Cette section permet de configurer les paramètres de connexion de l'Agent d'administration au Serveur d'administration :

Cette section permet de configurer les paramètres de connexion de l'Agent d'administration au Serveur d'administration. Pour établir une connexion, vous pouvez utiliser le protocole SSL ou UDP. Pour configurer la connexion, spécifiez les paramètres suivants :

- [Serveur d'administration](#) ?

Adresse de l'appareil sur lequel est installé le Serveur d'administration.

- [Port](#) ?

Numéro du port utilisé pour la connexion.

- [Port SSL](#) ?

Numéro de port utilisé pour la connexion par protocole SSL.

- [Utiliser le certificat serveur](#) ?

Si l'option est activée, l'authentification de l'accès de l'Agent d'administration au Serveur d'administration s'opère à l'aide d'un fichier du certificat que vous pouvez désigner en cliquant sur le bouton **Parcourir**.

Si l'option est désactivée, le fichier du certificat est envoyé par le Serveur d'administration à la première connexion de l'Agent d'administration à l'adresse reprise dans le champ **Adresse du serveur**.

Il est déconseillé de désactiver l'option, car la réception automatique du certificat du Serveur d'administration par l'Agent d'administration lors de la connexion au Serveur n'est pas sûre.

Par défaut, la case est cochée.

- [Utiliser SSL](#) ?

Si l'option est activée, la connexion au Serveur d'administration est établie via le port sécurisé à l'aide du protocole SSL.

Cette option est Inactif par défaut. Nous vous recommandons de ne pas désactiver cette option afin que votre connexion reste sécurisée.

- [Utiliser un port UDP](#) ?

Si l'option est activée, la connexion de l'Agent d'administration au Serveur d'administration est établie via le port UDP. Cela permet d'administrer les appareils clients et de recevoir des informations à leur sujet.

Le port UDP doit être ouvert sur les appareils administrés sur lesquels l'Agent d'administration est installé. Par conséquent, nous vous recommandons de ne pas désactiver cette option.

Cette option est activée par défaut.

- [Port UDP](#) ?

Le champ permet d'indiquer le numéro du port de connexion de l'Agent d'administration au Serveur d'administration via le protocole UDP.

Le numéro de port UDP est de 15000 par défaut.

- [Ouvrir les ports de l'Agent d'administration dans le pare-feu Microsoft Windows](#) 

Si cette option est activée, après l'installation de l'Agent d'administration sur l'appareil client, le port UDP, nécessaire au fonctionnement de l'Agent d'administration, sera ajouté à la liste des exclusions du pare-feu Microsoft Windows. Ce port UDP est requis pour l'exécution correcte de l'Agent d'administration.

Cette option est activée par défaut.

Avancé

Dans la section **Avancé**, vous pouvez configurer comment utiliser la passerelle de connexion. Pour ce faire, vous pouvez procéder comme suit :

- Utilisez l'Agent d'administration comme passerelle de connexion dans la zone démilitarisée (DMZ) pour vous connecter au Serveur d'administration, communiquer avec lui et [conserver les données sur l'Agent d'administration en toute sécurité](#) pendant la transmission des données.
- Connectez-vous au Serveur d'administration en utilisant une passerelle de connexion pour réduire le nombre de connexions au Serveur d'administration. Dans ce cas, entrez l'adresse de l'appareil qui servira de passerelle de connexion dans le champ **Adresse de la passerelle de connexion**.
- Configurez la connexion pour Virtual Desktop Infrastructure (VDI) si votre réseau comprend des machines virtuelles. Pour ce faire, vous pouvez procéder comme suit :

- [Activer le mode dynamique pour VDI](#) 

Si cette option est activée, pour l'Agent d'administration installé sur la machine virtuelle, le mode dynamique pour Virtual Desktop Infrastructure (VDI) sera activé.

Cette option est Inactif par défaut.

- [Optimiser les paramètres pour VDI](#) 

Si cette option est activée, les fonctionnalités suivantes sont désactivées dans les paramètres de l'Agent d'administration :

- Réception d'informations sur les logiciels installés
- Réception d'informations sur la configuration matérielle
- Réception d'informations sur la présence de vulnérabilités
- Réception d'informations sur les mises à jour nécessaires

Cette option est Inactif par défaut.

Modules complémentaires

Cette section permet de sélectionner les modules complémentaires pour l'installation collective avec l'Agent d'administration.

Tags

La section **Tags** affiche la liste des mots clés (tags) qui peuvent être ajoutés aux appareils clients après l'installation de l'Agent d'administration. Vous pouvez ajouter des tags à la liste, en supprimer ou les renommer.

Si la case en regard d'un tag est cochée, ce tag sera ajouté automatiquement aux appareils administrés lors de l'installation de l'Agent d'administration sur ces derniers.

Si la case en regard d'un tag est décochée, ce tag ne sera pas ajouté automatiquement aux appareils administrés lors de l'installation de l'Agent d'administration sur ces derniers. Ce tag peut être ajouté manuellement aux appareils.

Quand un tag est supprimé de la liste, il est retiré automatiquement de tous les appareils auxquels il avait été ajouté.

Historique des révisions

Cette section vous permet de consulter l'[historique des révisions du paquet d'installation](#). Vous pouvez comparer les révisions, consulter les révisions, enregistrer les révisions au fichier, ajouter et modifier des descriptions de révision.

Les paramètres de paquet d'installation de l'Agent d'administration disponibles pour un système d'exploitation particulier sont repris dans le tableau ci-dessous.

Paramètres du paquet d'installation de l'Agent d'administration

Section Propriété	Windows	Mac	Linux
Général	✓	✓	✓
Paramètres	✓	—	—
Connexion	✓	✓ (sauf pour les options Ouvrir les ports de l'Agent d'administration dans le pare-feu Microsoft Windows et Utiliser uniquement la détection automatique du serveur proxy)	✓ (sauf pour les options Ouvrir les ports de l'Agent d'administration dans le pare-feu Microsoft Windows et Utiliser uniquement la détection automatique du serveur proxy)
Avancé	✓	✓	✓
Modules complémentaires	✓	✓	✓
Tags	✓	✓ (sauf pour les règles d'attribution des tags automatique)	✓ (sauf pour les règles d'attribution des tags automatique)
Historique des révisions	✓	✓	✓

Consultation de la politique de confidentialité

La politique de confidentialité est accessible en ligne à l'adresse <https://www.kaspersky.com/products-and-services-privacy-policy>, mais également hors ligne. Vous pouvez lire la politique de confidentialité, par exemple, avant d'installer l'Agent d'administration.

Pour lire la politique de confidentialité hors ligne, procédez comme suit :

1. Démarrez le programme d'installation de Kaspersky Security Center.
2. Dans la fenêtre du programme d'installation, accédez au lien **Extraire les paquets d'installation**.
3. Dans la liste qui s'ouvre, sélectionnez Agent d'administration de Kaspersky Security Center 13, puis cliquez sur **Suivant**.

Le fichier `privacy_policy.txt` s'affiche sur votre appareil, dans le dossier que vous avez défini, dans le sous-dossier `NetAgent_ <current version>`.

Déploiement des systèmes d'administration des appareils mobiles

Cette section décrit le déploiement des systèmes d'administration des appareils mobiles selon les protocoles Exchange ActiveSync, MDM iOS et Kaspersky Endpoint Security.

Déploiement du système d'administration selon le protocole Exchange ActiveSync

Kaspersky Security Center permet d'administrer les appareils mobiles connectés au Serveur d'administration via le protocole Exchange ActiveSync. Les appareils mobiles Exchange ActiveSync (appareils EAS) sont des appareils mobiles connectés au Serveur des appareils mobiles Exchange ActiveSync. Ils sont administrés par le Serveur d'administration.

Le protocole Exchange ActiveSync prend en charge les systèmes d'exploitation suivants :

- Windows Phone® 8
- Windows Phone 8.1
- Windows 10 Mobile
- Android
- iOS

L'ensemble des paramètres d'administration de l'appareil Exchange ActiveSync dépend du système d'exploitation sous l'administration duquel l'appareil mobile se trouve. La documentation pour ce système d'exploitation reprend les particularités de prise en charge du protocole Exchange ActiveSync pour un système d'exploitation concret.

Le déploiement du système d'administration des appareils mobiles via le protocole Exchange ActiveSync s'exécute selon la séquence suivante :

1. L'administrateur installe le [Serveur des appareils mobiles Exchange ActiveSync](#) sur l'appareil client sélectionné.
2. Dans la Console d'administration, l'administrateur crée un profil (des profils) d'administration des appareils EAS et ajoute ce profil aux boîtes aux lettres des utilisateurs Exchange ActiveSync.

Le *Profil d'administration des appareils mobiles Exchange ActiveSync* est une stratégie ActiveSync utilisée sur un serveur Microsoft Exchange pour administrer les appareils mobiles Exchange ActiveSync. Un seul profil d'[administration des appareils EAS](#) peut uniquement être assigné à une boîte aux lettres Microsoft Exchange.

Les utilisateurs d'appareils EAS se connectent à leur boîte aux lettres Exchange. Le profil d'administration impose des [restrictions sur les appareils mobiles](#).

Installation du Serveur des appareils mobiles Exchange ActiveSync

Le Serveur des appareils mobiles Exchange ActiveSync s'installe sur l'appareil client doté du serveur Microsoft Exchange. Il est conseillé d'installer le Serveur des appareils mobiles Exchange ActiveSync sur le serveur Microsoft Exchange avec le rôle Client Access. Si dans un domaine plusieurs serveurs Microsoft Exchange avec le rôle Client Access sont réunis dans le groupe (Client Access Array), il est conseillé d'installer le Serveur des appareils mobiles Exchange ActiveSync en mode de cluster sur chaque serveur Microsoft Exchange dans le groupe.

Pour installer le Serveur des appareils mobiles Exchange ActiveSync sur l'appareil local, procédez comme suit :

1. Lancez le fichier exécutable setup.exe.
La fenêtre de sélection des applications Kaspersky s'ouvre pour l'installation.
2. Dans la fenêtre de sélection des applications, cliquez sur le lien **Installer le Serveur des appareils mobiles Exchange ActiveSync** pour lancer l'Assistant d'installation du Serveur des appareils mobiles Exchange ActiveSync.
3. Dans la fenêtre **Configuration de l'installation**, choisissez le type d'installation du Serveur des appareils mobiles Exchange ActiveSync :
 - Si vous voulez installer le Serveur des appareils mobiles Exchange ActiveSync en utilisant les paramètres par défaut, sélectionnez l'option **Installation standard** et appuyez sur **Suivant**.
 - Si vous voulez définir manuellement les valeurs des paramètres d'installation du Serveur des appareils mobiles Exchange ActiveSync, sélectionnez l'option **Installation personnalisée** et cliquez sur le bouton **Suivant**. Ensuite, procédez comme suit :
 - a. Dans la fenêtre **Dossier de destination**, sélectionnez le dossier de destination. Par défaut c'est <Disk>:\Program Files\Kaspersky Lab\Mobile Device Management for Exchange. Si ce dossier n'existe pas, alors il sera créé automatiquement pendant l'installation. Vous pouvez modifier le dossier de destination à l'aide du bouton **Parcourir**.
 - b. Dans la fenêtre **Mode d'installation**, sélectionnez le mode d'installation du Serveur des appareils mobiles Exchange ActiveSync : mode ordinaire ou mode de cluster.
 - c. Dans la fenêtre **Sélection du compte utilisateur**, sélectionnez le compte utilisateur qui sera utilisé pour administrer des appareils mobiles :
 - **Créer un compte utilisateur et un groupe de rôle automatiquement**. Le compte utilisateur sera créé automatiquement.

- **Indiquer le compte utilisateur.** Le compte utilisateur doit être sélectionné manuellement. À l'aide du bouton **Parcourir**, indiquez l'utilisateur dont le compte va être utilisé et saisissez le mot de passe. L'utilisateur sélectionné doit faire partie du groupe avec les privilèges d'administration des appareils mobiles via ActiveSync.
- d. Dans la fenêtre **Configuration IIS**, autorisez ou interdisez la configuration automatique des paramètres du Serveur Web IIS (Internet Information Services).

Si vous avez interdit la configuration automatique des paramètres IIS, activez manuellement le mécanisme d'authentification « Windows authentication » dans les paramètres IIS pour le répertoire virtuel PowerShell. Si le mécanisme d'authentification « Windows authentication » est désactivé, le Serveur des appareils mobiles Exchange ActiveSync installé ne fonctionnera pas correctement. Les informations sur l'utilisation des paramètres IIS sont à consulter dans la documentation pour ce Serveur Web.

e. Cliquez sur **Suivant**.

4. Dans la fenêtre ouverte, vérifiez les valeurs des paramètres d'installation du Serveur des appareils mobiles Exchange ActiveSync et cliquez sur le bouton **Installer**.

À l'issue de l'Assistant, le Serveur des appareils mobiles Exchange ActiveSync est installé sur l'appareil local. Le Serveur des appareils mobiles Exchange ActiveSync s'affichera dans le dossier **Administration des appareils mobiles** de l'arborescence de la console.

Connexion des appareils mobiles au Serveur des appareils mobiles Exchange ActiveSync

Avant la connexion, l'appareil mobile doit avoir été configuré par Microsoft Exchange Server pour l'utilisation du protocole ActiveSync.

Pour connecter l'appareil mobile au Serveur des appareils mobiles Exchange ActiveSync, l'utilisateur se connecte à sa boîte aux lettres Microsoft Exchange via ActiveSync avec son appareil mobile. Lors de la connexion, l'utilisateur du client ActiveSync doit indiquer les paramètres de connexion (par exemple, une adresse email et le mot de passe de l'email).

L'appareil mobile de l'utilisateur connecté au serveur Microsoft Exchange s'affiche dans le sous-dossier **Appareils mobiles** du dossier **Administration des appareils mobiles** de l'arborescence de la console.

Après la connexion de l'appareil mobile Exchange ActiveSync au Serveur des appareils mobiles Exchange ActiveSync, l'administrateur peut administrer l'[appareil mobile Exchange ActiveSync](#) connecté.

Configuration du serveur Web Internet Information Services

En cas d'utilisation de Microsoft Exchange Server des versions 2010 et 2013, il faut activer le mécanisme d'authentification Windows pour le répertoire virtuel Windows PowerShell™ dans les paramètres du serveur Internet Information Services (IIS). L'activation de ce mécanisme d'authentification est automatique si l'option **Configurez les services d'informations Internet (IIS) de Microsoft automatiquement** est sélectionnée dans l'Assistant d'installation du Serveur des appareils mobiles Exchange ActiveSync (option par défaut).

Dans le cas contraire, il faut activer vous-même le mécanisme d'authentification.

Pour activer le mécanisme d'authentification Windows pour le répertoire virtuel PowerShell manuellement, procédez comme suit :

1. Dans la console Internet Information Services Manager, ouvrez les propriétés du répertoire virtuel PowerShell.

2. Passez à la section **Authentification**.
3. Choisissez **Authentification de Microsoft Windows**, puis cliquez sur le bouton **Activer**.
4. Ouvrez les **Paramètres complémentaires**.
5. Sélectionnez l'option **Activer l'authentification en mode Kernel**.
6. Dans la liste déroulante **Extended protection**, choisissez **Required**.

Si vous utilisez Microsoft Exchange Server 2007, la configuration du Serveur Web IIS n'est pas requise.

Installation locale du Serveur des appareils mobiles Exchange ActiveSync

Pour installer localement le Serveur des appareils mobiles Exchange ActiveSync, l'administrateur doit exécuter les actions suivantes :

1. Copier le contenu du dossier \Server\Packages\MDM4Exchange\ du paquet de distribution de Kaspersky Security Center et le coller dans l'appareil client.
2. Lancez le fichier exécutable setup.exe.

L'installation locale prévoit deux types d'installation :

- L'installation standard est une installation simplifiée qui ne requiert aucune configuration des paramètres par l'administrateur. Elle est recommandée dans la majorité des cas.
- L'installation avancée est une installation qui requiert la configuration des paramètres suivants par l'administrateur :
 - Chemin d'installation du Serveur des appareils mobiles Exchange ActiveSync.
 - Mode de fonctionnement du Serveur des appareils mobiles Exchange ActiveSync : [normal ou mode cluster](#).
 - Possibilité de la désignation du compte utilisateur [sous lequel le service du Serveur des appareils mobiles Exchange ActiveSync va fonctionner](#).
 - Activation/désactivation de la configuration automatique du Serveur Web IIS.

L'Assistant d'installation du Serveur des appareils mobiles Exchange ActiveSync doit être lancé sous un compte utilisateur doté des [privilèges requis](#).

Installation à distance du Serveur des appareils mobiles Exchange ActiveSync

Pour configurer l'installation à distance du Serveur des appareils mobiles Exchange ActiveSync, l'administrateur doit exécuter les actions suivantes :

1. Dans l'arborescence de la Console d'administration de Kaspersky Security Center, sélectionnez le dossier **Installation à distance** et le sous-dossier **Paquets d'installation**.
2. Dans le sous-dossier **Paquets d'installation**, ouvrez les propriétés du paquet **Serveur des appareils mobiles Exchange ActiveSync**.
3. Passer à la section **Paramètres**.

La section contient les mêmes paramètres que pour l'installation locale du produit.

Après la configuration de l'installation à distance, vous pouvez passer à l'installation du Serveur des appareils mobiles Exchange ActiveSync.

Pour installer le Serveur des appareils mobiles Exchange ActiveSync, il faut exécuter les actions suivantes :

1. Dans l'arborescence de la Console d'administration de Kaspersky Security Center, sélectionnez le dossier **Installation à distance** et le sous-dossier **Paquets d'installation**.
2. Dans le sous-dossier **Paquets d'installation**, sélectionnez le paquet **Serveur des appareils mobiles Exchange ActiveSync**.
3. Ouvrez le menu contextuel du paquet et sélectionnez **Installer une application**.
4. Dans l'Assistant de l'installation à distance qui s'ouvre, choisir un appareil (ou plusieurs appareils lors de l'installation en mode cluster).
5. Dans le champ **Lancer l'Assistant d'installation de l'application sous le compte utilisateur indiqué**, indiquez le compte utilisateur sous lequel le processus d'installation sur l'appareil à distance va être lancé.

Le compte utilisateur doit posséder les [privilèges nécessaires](#).

Déploiement du système d'administration selon le protocole MDM iOS

Kaspersky Security Center permet d'administrer les appareils mobiles sous iOS. Les appareils mobiles MDM iOS sont les appareils iOS connectés au Serveur MDM iOS et administrés par un Serveur d'administration.

La connexion des appareils mobiles au Serveur MDM iOS est exécutée dans la séquence suivante :

1. L'administrateur installe le Serveur MDM iOS sur l'appareil client sélectionné. L'installation du Serveur MDM iOS est exécutée par les moyens titulaires du système d'exploitation.
2. L'administrateur [obtient le certificat Apple Push Notification Service \(certificat APNs\)](#).
Le certificat APNs permet au Serveur d'administration de se connecter au serveur APNs pour envoyer des notifications push vers les appareils mobiles MDM iOS.
3. L'administrateur [installe le certificat APNs sur le Serveur MDM iOS](#).
4. L'administrateur établit le profil MDM iOS pour l'utilisateur de l'appareil mobile iOS.
Le profil MDM iOS contient l'ensemble des paramètres de connexion des appareils mobiles iOS au Serveur d'administration.
5. L'administrateur [délivre un certificat général à l'utilisateur](#).
Ce certificat général est nécessaire pour attester que l'appareil mobile appartient à l'utilisateur.
6. L'utilisateur clique sur le lien envoyé par l'administrateur et télécharge le paquet d'installation sur l'appareil mobile.

Le paquet d'installation comporte un certificat et un profil MDM iOS.

Après le téléchargement du profil MDM iOS et après la synchronisation avec le Serveur d'administration, l'appareil est affiché dans le dossier **Appareils mobiles**, lui-même sous-dossier du dossier **Administration des appareils mobiles** de l'arborescence de la console.

7. L'administrateur ajoute un profil de configuration sur le Serveur MDM iOS et l'installe sur l'appareil mobile dès que ce dernier est connecté.

Le profil de configuration contient en ensemble de paramètres et de restrictions pour l'appareil mobile MDM iOS, par exemple, les paramètres d'installation des apps et d'utilisation des fonctions différentes de l'appareil mobile, les paramètres d'utilisation de l'email et du calendrier. Un profil de configuration permet de configurer les appareils mobiles MDM iOS conformément aux stratégies de sécurité de l'entreprise.

8. Si nécessaire, l'administrateur ajoute des profils provisioning sur le Serveur MDM iOS, puis les installe sur les appareils mobiles.

Le *profil provisioning* est un profil utilisé pour administrer les applications non diffusées via App Store®. Le profil provisioning contient les informations sur la licence et il est lié à une app concrète.

Installer le Serveur MDM iOS

Pour installer le Serveur MDM iOS sur un appareil local, procédez comme suit :

1. Lancez le fichier exécutable setup.exe.

La fenêtre de sélection des applications Kaspersky s'ouvre pour l'installation.

Dans la fenêtre de sélection des applications, cliquez sur le lien **Installer le Serveur MDM iOS** pour lancer l'Assistant d'installation du Serveur MDM iOS.

2. Sélectionnez le dossier de destination.

Le dossier de destination par défaut est <Disk>:\Program Files\Kaspersky Lab\Mobile Device Management for iOS. Si ce dossier n'existe pas, alors il sera créé automatiquement pendant l'installation. Vous pouvez modifier le dossier de destination à l'aide du bouton **Parcourir**.

3. Dans la fenêtre de l'Assistant **Définition des paramètres de connexion au Serveur MDM iOS** dans le champ **Port de connexion externe au service MDM iOS**, indiquez le port externe pour connecter les appareils mobiles au service MDM iOS.

Le port externe 5223 est utilisé par les appareils mobiles pour communiquer avec le serveur APNs. Assurez-vous que le port 5223 est ouvert dans le pare-feu pour la connexion à la plage d'adresses 170.0.0/8.

Le port 443 est utilisé par défaut pour la connexion de l'appareil au Serveur MDM iOS. Si le port 443 est déjà utilisé par un autre service ou une autre application, il est possible de le modifier (par exemple, avec le port 9443).

Le serveur MDM iOS utilise le port externe 2197 pour envoyer des notifications au serveur APNs.

Les serveurs APNs fonctionnent en mode de charge équilibrée. Les appareils mobiles ne se connectent pas toujours aux mêmes adresses IP pour la réception des notifications. La plage d'adresses 170.0.0/8 est attribuée par la société Apple. Il est donc conseillé d'autoriser l'ensemble de cette plage dans les paramètres du Pare-feu.

4. Si vous voulez configurer manuellement les ports d'interaction entre les modules de l'application, sélectionnez l'option **Configurer manuellement les ports locaux**, puis indiquez les valeurs des paramètres suivants :

- **Port de connexion à l'Agent d'administration.** Indiquez dans le champ le port de connexion du service MDM iOS à l'Agent d'administration. Le numéro de port par défaut est 9799.
- **Port de connexion local au service MDM iOS.** Indiquez dans le champ le port de connexion local de l'Agent d'administration au service MDM iOS. Le numéro de port par défaut est 9899.

Il est conseillé d'utiliser les valeurs par défaut.

5. Dans la fenêtre **Adresse externe du Serveur des appareils mobiles** de l'Assistant, dans le champ **Adresse Internet de connexion à distance avec le Serveur des appareils mobiles**, indiquez l'adresse de l'appareil client sur lequel le serveur MDM iOS doit être installé.

Cette adresse sera utilisée pour la connexion des appareils mobiles administrés au service MDM iOS. Les appareils MDM iOS doivent pouvoir se connecter à l'appareil client.

Vous pouvez indiquer l'adresse de l'appareil client dans un des formats suivants :

- Nom FQDN de l'appareil (par exemple, mdm.example.com).
- Nom NetBIOS de l'appareil
- Adresse IP de l'appareil

Il ne faut pas inclure le schéma URL et le numéro du port dans la ligne avec l'adresse : ces valeurs seront ajoutées automatiquement.

A l'issue du fonctionnement de l'Assistant, le serveur MDM iOS est installé sur l'appareil local. Le Serveur MDM iOS s'affichera dans le dossier **Administration des appareils mobiles** de l'arborescence de la console.

Installation du Serveur MDM iOS en mode non interactif

Kaspersky Security Center permet d'installer un serveur MDM iOS sur l'appareil local en mode silencieux, c'est-à-dire sans saisie interactive des paramètres d'installation.

Pour installer le serveur MDM iOS sur l'appareil local en mode silencieux :

1. Lisez le [Contrat de licence utilisateur final](#). Utilisez la commande ci-dessous uniquement si vous comprenez et acceptez les conditions du Contrat de licence utilisateur final.

2. Exécutez la commande suivante :

```
.\exec\setup.exe /s /v"DONT_USE_ANSWER_FILE=1 EULA=1 <setup_parameters>"
```

où `setup_parameters` est une liste des paramètres et de leurs valeurs, séparés l'un de l'autre par un espace (`PRO1=PROP1VAL PROP2=PROP2VAL`). Le fichier `setup.exe` se trouve dans le dossier `Server` à l'intérieur de la distribution de Kaspersky Security Center.

Les noms et les valeurs possibles des paramètres d' qui peuvent être utilisés lors de l'installation du Serveur MDM iOS en mode non interactif sont cités dans le tableau ci-dessous. Les paramètres peuvent être définis dans n'importe quel ordre.

Paramètre d'installation du Serveur MDM iOS en mode non interactif

Nom du paramètre	Description du paramètre	Valeurs possibles
CLUF	Acceptation des conditions du Contrat de licence utilisateur final. Ce paramètre est obligatoire.	<ul style="list-style-type: none">• 1 : j'ai entièrement lu, compris et accepté les conditions du Contrat de licence utilisateur final.• Une autre valeur ou non définie - Je refuse les conditions du Contrat de licence (l'installation n'aura pas lieu).

DONT_USE_ANSWER_FILE	<p>Utiliser ou non le fichier xml contenant les paramètres d'installation du Serveur MDM iOS.</p> <p>Le fichier xml est compris dans le paquet d'installation ou se trouve sur le Serveur d'administration. Il n'est pas nécessaire d'indiquer en plus le chemin d'accès au fichier.</p> <p>Ce paramètre est obligatoire.</p>	<ul style="list-style-type: none"> • 1 : ne pas utiliser le fichier xml contenant les paramètres d'. • Autre valeur ou non défini : utiliser le fichier xml contenant les paramètres d'.
INSTALLDIR	<p>Dossier d'Installation du Serveur MDM iOS.</p> <p>Ce paramètre est facultatif.</p>	<p>Valeur de chaîne, par exemple, INSTALLDIR="C:\install\".</p>
CONNECTORPORT	<p>Port local de connexion du service MDM iOS à l'Agent d'administration.</p> <p>Le numéro de port par défaut est 9799.</p> <p>Ce paramètre est facultatif.</p>	<p>Valeur numérique.</p>
LOCALSERVERPORT	<p>Port local de connexion de l'Agent d'administration au service MDM iOS.</p> <p>Le numéro de port par défaut est 9899.</p> <p>Ce paramètre est facultatif.</p>	<p>Valeur numérique.</p>
EXTERNALSERVERPORT	<p>Port pour la connexion de l'appareil au Serveur MDM iOS.</p> <p>Le numéro de port par défaut est 433.</p> <p>Ce paramètre est facultatif.</p>	<p>Valeur numérique.</p>
EXTERNAL_SERVER_URL	<p>Adresse externe de l'appareil client sur lequel le serveur MDM iOS est installé. Cette adresse sera utilisée pour la connexion des appareils mobiles administrés au service MDM iOS. L'appareil client doit accepter les connexions MDM iOS.</p> <p>L'adresse ne doit pas comporter de schéma URL ou de numéro de port : ces valeurs seront ajoutées automatiquement.</p> <p>Ce paramètre est facultatif.</p>	<ul style="list-style-type: none"> • Nom FQDN de l'appareil (par exemple, mdm.example.com). • Nom NetBIOS de l'appareil • Adresse IP de l'appareil
WORKFOLDER	<p>Dossier de travail du Serveur MDM iOS.</p> <p>Si aucun dossier de travail n'est défini, les données seront enregistrées dans le dossier par défaut.</p> <p>Ce paramètre est facultatif.</p>	<p>Valeur de chaîne, par exemple, WORKFOLDER="C:\work\".</p>
MTNCY	<p>Utilisation du Serveur MDM iOS par plusieurs Serveurs virtuels.</p> <p>Ce paramètre est facultatif.</p>	<ul style="list-style-type: none"> • 1 : le Serveur MDM iOS sera utilisé par plusieurs Serveurs d'administration virtuels. • Autre valeur ou non : le Serveur MDM iOS ne sera pas utilisé par plusieurs

Exemple :

```
\exec\setup.exe /s /v"EULA=1 DONT_USE_ANSWER_FILE=1 EXTERNALSERVERPORT=9443 EXTERNAL_SERVER_URL=\"www.test-mdm.com\""
```

Pour une description détaillée des paramètres d'installation du Serveur MDM iOS, reportez-vous à la section ["Installation du Serveur MDM iOS"](#).

Schémas du déploiement du Serveur MDM iOS

La quantité de copies installées du Serveur MDM iOS peut être choisie en fonction de la configuration matérielle disponible ou en fonction du nombre total d'appareils mobiles desservis.

Toutefois, il ne faut pas oublier qu'il est conseillé de se limiter à 50 000 appareils mobiles sur une installation de Kaspersky Device Management for iOS. En vue de réduire la charge, l'ensemble des appareils peut être répartis entre plusieurs serveurs dotés du Serveur MDM iOS.

L'authentification des appareils MDM iOS s'opère à l'aide des certificats des utilisateurs (le profil installé sur l'appareil contient le certificat du propriétaire de l'appareil). C'est pourquoi il existe deux schémas de déploiement du Serveur MDM iOS :

- Schéma simplifié
- Schéma de déploiement avec utilisation de la délégation forcée Kerberos (KCD)

Schéma de déploiement simplifié

Lors du déploiement du Serveur MDM iOS selon le schéma simplifié, les appareils mobiles sont connectés directement au service Internet MDM iOS. Et l'authentification des appareils s'opère uniquement sur la base des certificats utilisateurs émis par le Serveur d'administration. L'intégration à la Public Key Infrastructure (PKI) pour [les certificats utilisateurs est impossible](#).

Schéma de déploiement avec utilisation de la délégation forcée Kerberos (KCD)

Pour utiliser le schéma de déploiement avec délégation forcée Kerberos, le Serveur d'administration et le Serveur MDM iOS doivent se trouver dans le réseau interne de l'entreprise.

Ce schéma de déploiement suppose :

- Intégration à Microsoft Forefront Threat Management Gateway (ci-après TMG)
- Utilisation pour l'authentification des appareils mobiles de la délégation forcée Kerberos Constrained Delegation
- Intégration à l'infrastructure à clés publiques (PKI) pour l'utilisation des certificats utilisateurs

Lors de l'utilisation de ce schéma de déploiement, il faut tenir compte des points suivants :

- Dans la Console d'administration, cochez la case **Assurer la conformité avec Kerberos Constraint Delegation** dans les paramètres du service Internet MDM iOS.
- En guise de certificat du service Internet MDM iOS, il faut désigner le certificat spécial (personnalisé), défini sur TMG lors de la publication du service Internet MDM iOS.
- Les certificats utilisateurs pour les appareils iOS doivent être émis par l'Autorité de certification du domaine (ci-après, l'AC). S'il existe plusieurs AC racine dans le domaine, les certificats utilisateurs doivent être émis par l'AC indiquée lors de la publication du service Internet MDM iOS sur TMG.

Il existe plusieurs moyens pour garantir la conformité du certificat utilisateur avec cette exigence :

- Désigner le certificat utilisateur dans l'Assistant de création du profil MDM iOS et dans l'Assistant d'installation des certificats.
- Intégrer le Serveur d'administration à la PKI du domaine et configurer le paramètre correspondant dans les règles d'émission des certificats :
 1. Dans l'arborescence de la console, développez le dossier **Administration des appareils mobiles** et sélectionnez le sous-dossier **Certificats**.
 2. Dans l'espace de travail du dossier **Certificats**, cliquez sur le bouton **Configurer les règles d'émission des certificats** pour ouvrir la fenêtre **Règles d'émission des certificats**.
 3. Configurez l'intégration à l'infrastructure à clé publique dans la section **Intégration avec PKI**.
 4. Dans la section **Émission des certificats de messagerie**, indiquez la source des certificats.

Voyons l'exemple de configuration de la délégation restreinte KCD avec les conditions suivantes :

- Le service Internet MDM iOS est lancé sur le port 443.
- le nom de l'appareil avec TMG est tmg.mydom.local.
- Le nom de l'appareil avec le service Internet MDM iOS est iosmdm.mydom.local.
- Le nom de la publication extérieure du service Internet MDM iOS est iosmdm.mydom.global.

Service Principal Name pour http/iosmdm.mydom.local

Dans le domaine, il faut désigner Service Principal Name (SPN) pour l'appareil doté du service Internet MDM iOS (iosmdm.mydom.local) :

```
setspn -a http/iosmdm.mydom.local iosmdm
```

Configuration des propriétés de domaine des appareils avec TMG (tmg.mydom.local)

Pour déléguer le trafic, confier l'appareil avec TMG (tmg.mydom.local) au service défini selon SPN (http/iosmdm.mydom.local).

Pour confier l'appareil avec TMG au service défini selon SPN (http/iosmdm.mydom.local), l'administrateur doit exécuter les actions suivantes :

1. Dans le module logiciel enfichable de Microsoft Management Console "Active Directory Users and Computers", il faut choisir l'appareil doté de TMG (tmg.mydom.local).

2. Dans les propriétés de l'appareil, sous l'onglet **Delegation**, choisir l'option **Use any authentication protocol** pour le commutateur **Trust this computer for delegation to specified service only**.
3. Dans la liste **Services to which this account can present delegated credentials** ajouter SPN `http/iosmdm.mydom.local`.

Certificat spécial (personnalisé) pour le service Internet publié (iosmdm.mydom.global)

Il faut émettre le certificat spécial (personnalisé) pour le service Internet MDM iOS sur le nom de domaine complet `iosmdm.mydom.global` et le désigner comme substitution du certificat par défaut dans les paramètres du service Internet MDM iOS dans la Console d'administration.

N'oubliez pas que le conteneur où se trouve le certificat (fichier avec extension p12 ou pfx) doit également contenir la chaîne de certificats racines (les parties publiques).

Publications du service Internet MDM iOS sur TMG

Sur TMG, pour le trafic allant du côté de l'appareil mobile sur le port 443 port `iosmdm.mydom.global`, il faut configurer KCD sur SPN `http/iosmdm.mydom.local` avec l'utilisation du certificat émis pour le nom de domaine complet `iosmdm.mydom.global`. N'oubliez pas qu'il faut prévoir le même certificat serveur pour les publications et pour le service Internet publié.

Utilisation du Serveur MDM iOS par plusieurs Serveurs virtuels

Pour activer l'utilisation du Serveur MDM iOS par plusieurs Serveurs d'administration virtuels, procédez comme suit :

1. Ouvrez le registre système de l'appareil client sur lequel le Serveur MDM iOS est installé, par exemple, à l'aide de la commande `regedit` dans le menu **Démarrer** → **Exécuter**.
2. Rendez-vous dans la section :
`HKEY_LOCAL_MACHINE\SOFTWARE\Wow6432Node\KasperskyLab\Components\34\Connectors\KLIOSMDI`
3. Pour la clé `ConnectorFlags` (DWORD), sélectionnez la valeur `02102482`.
4. Rendez-vous dans la section :
`HKEY_LOCAL_MACHINE\SOFTWARE\Wow6432Node\KasperskyLab\Components\34\1103\1.0.0`
5. Pour la clé `ConnInstalled` (DWORD), sélectionnez la valeur `00000001`.
6. Relancez le service du Serveur MDM iOS.

Il est indispensable de définir les valeurs des clés dans la séquence indiquée.

Réception du certificat APNs

Si vous avez déjà un certificat APNs, veuillez considérer [le renouveler](#) au lieu d'en créer un nouveau. Lorsque vous remplacez le certificat APNs existant par un nouveau, le Serveur d'administration perd la capacité d'administrer les appareils mobiles iOS actuellement connectés.

Après la création d'une requête Certificate Signing Request (ci-après la requête CSR) à la première étape de l'Assistant de récupération du certificat APNs, la clé privée du certificat est enregistrée dans la mémoire RAM de l'appareil. C'est pourquoi toutes les étapes de l'Assistant doivent être terminées dans le cadre d'une session d'utilisation de l'application.

Pour obtenir le certificat APNs, procédez comme suit :

1. Dans le dossier **Administration des appareils mobiles**, sélectionnez le sous-dossier **Serveurs des appareils mobiles**.
2. Dans l'espace de travail du dossier **Serveurs des appareils mobiles**, sélectionnez le Serveur MDM iOS.
3. Dans le menu contextuel du Serveur MDM iOS, sélectionnez l'option **Propriétés**.

La fenêtre des propriétés du Serveur MDM iOS s'ouvre.

4. Dans la fenêtre des propriétés du Serveur MDM iOS, sélectionnez la section **Certificats**.
5. Dans la section **Certificats**, dans le groupe de paramètres **Certificat Apple Push Notification**, cliquez sur le bouton **Obtenir un nouveau**.
L'Assistant d'obtention du certificat APNs démarre et la fenêtre **Obtenir un nouveau** s'ouvre.

6. Créez une requête Certificate Signing Request (ci-après, CSR). Pour cela, exécutez les opérations suivantes :

- a. Cliquez sur **Créer CSR**.
- b. Dans la fenêtre ouverte **Création de CSR**, indiquez le nom de la demande, le nom de l'entreprise ou du département, la ville, la région et le pays.
- c. Cliquez sur le bouton **Enregistrer** et indiquez le nom du fichier à enregistrer la CSR.

La clé privée du certificat à venir est enregistrée dans la mémoire de l'appareil.

7. Envoyez le fichier créé avec la CSR de signature à Kaspersky via votre CompanyAccount.

La signature de la CSR est accessible uniquement après le téléchargement sur le portail CompanyAccount de la clé qui autorise l'utilisation de la Administration des appareils mobiles.

Après le traitement de votre demande électronique, vous recevrez le fichier de la demande CSR signé par Kaspersky.

8. Envoyez le fichier signé de la demande CSR sur le [site Internet Apple Inc.](#), en utilisant un Apple ID aléatoire.

Il n'est pas recommandé d'utiliser l'Apple ID personnalisé. Créez un Apple ID séparé pour l'utiliser en tant que corporatif. Attachez l'Apple ID créé à la boîte aux lettres de la société et non pas à un employé séparé.

Après le traitement de la CSR dans Apple Inc., vous recevrez la clé publique du certificat APNs. Enregistrez le fichier obtenu sur disque.

9. Exportez le certificat APNs avec une clé privée créée lors de la formation de la CSR dans un fichier au format PFX. Pour ce faire :
 - a. Dans la fenêtre **Demande du nouveau certificat APNs**, cliquez sur le bouton **Quitter CSR**.
 - b. Dans la fenêtre ouverte **Ouvrir**, sélectionnez le fichier avec la clé publique du certificat reçu après le traitement d'une CSR chez Apple Inc., puis cliquez sur le bouton **Ouvrir**.
L'exportation du certificat est lancée.
 - c. Dans la fenêtre ouverte, saisissez le mot de passe pour la clé privée, cliquez sur le bouton **OK**.
Le mot de passe spécifié est utilisé pour installer le certificat APNs sur le serveur MDM iOS.
 - d. Dans la fenêtre **Enregistrement du certificat APNs**, indiquez un nom de fichier de certificat APNs, sélectionnez un dossier, puis cliquez sur **Enregistrer**.

La partie privée et publique du certificat seront unies, le certificat APNs sera enregistré dans un fichier au format PFX. Ensuite, vous pouvez [installer le certificat APNs reçu sur le Serveur MDM iOS](#).

Mise à jour du certificat APNs

Pour mettre à jour le certificat APNs, procédez comme suit :

1. Dans le dossier **Administration des appareils mobiles**, sélectionnez le sous-dossier **Serveurs des appareils mobiles**.
2. Dans l'espace de travail du dossier **Serveurs des appareils mobiles**, sélectionnez le Serveur MDM iOS.
3. Dans le menu contextuel du Serveur MDM iOS, sélectionnez l'option **Propriétés**.
La fenêtre des propriétés du Serveur MDM iOS s'ouvre.
4. Dans la fenêtre des propriétés du Serveur MDM iOS, sélectionnez la section **Certificats**.
5. Dans la section **Certificats**, dans le groupe de paramètres **Certificat Apple Push Notification**, cliquez sur le bouton **Actualiser**.
L'Assistant de la mise à jour du certificat APN se lance et la fenêtre certificat APNs **Mise à jour du certificat APNs** s'ouvre.
6. Créez une requête Certificate Signing Request (ci-après, CSR). Pour cela, exécutez les opérations suivantes :
 - a. Cliquez sur **Créer CSR**.
 - b. Dans la fenêtre ouverte **Création de CSR**, indiquez le nom de la demande, le nom de l'entreprise ou du département, la ville, la région et le pays.
 - c. Cliquez sur le bouton **Enregistrer** et indiquez le nom du fichier à enregistrer la CSR.

La clé privée du certificat à venir est enregistrée dans la mémoire de l'appareil.

7. Envoyez le fichier créé avec la CSR de signature à Kaspersky via votre CompanyAccount.

La signature de la CSR est accessible uniquement après le téléchargement sur le portail CompanyAccount de la clé qui autorise l'utilisation de la Administration des appareils mobiles.

Après le traitement de votre demande électronique, vous recevrez le fichier de la demande CSR signé par Kaspersky.

8. Envoyez le fichier signé de la demande CSR sur le [site Internet Apple Inc.](#), en utilisant un Apple ID aléatoire.

Il n'est pas recommandé d'utiliser l'Apple ID personnalisé. Créez un Apple ID séparé pour l'utiliser en tant que corporatif. Attachez l'Apple ID créé à la boîte aux lettres de la société et non pas à un employé séparé.

Après le traitement de la CSR dans Apple Inc., vous recevrez la clé publique du certificat APNs. Enregistrez le fichier obtenu sur disque.

9. Demandez la clé publique du certificat. Pour cela, exécutez les opérations suivantes :

a. Accédez au [portail des certificats Apple Push](#). L'autorisation sur le portail nécessite Apple Id, reçu lors de la première demande de certificat.

b. Dans la liste des certificats, choisissez le certificat, dont le nom APSP (nom au format « APSP:<number> ») correspond au nom APSP du certificat utilisé par le Serveur MDM iOS, et cliquez sur le bouton **Actualiser**.

Le certificat APNs est actualisé.

c. Enregistrez le certificat créé par le portail.

10. Exportez le certificat APNs avec une clé privée créée lors de la formation de la CSR dans un fichier au format PFX. Pour cela, exécutez les opérations suivantes :

a. Dans la fenêtre **Mise à jour du certificat APNs**, cliquez sur le bouton **Quitter CSR**.

b. Dans la fenêtre ouverte **Ouvrir**, sélectionnez le fichier avec la clé publique du certificat reçu après le traitement d'une CSR chez Apple Inc., et cliquez sur le bouton **Ouvrir**.

L'exportation du certificat sera lancée.

c. Dans la fenêtre ouverte, saisissez le mot de passe pour la clé privée, cliquez sur le bouton **OK**.

Le mot de passe spécifié est utilisé pour installer le certificat APNs sur le serveur MDM iOS.

d. Dans la fenêtre **Mise à jour du certificat APNs** qui s'ouvre, indiquez un nom de fichier pour le certificat APNs, sélectionnez le dossier à enregistrer ce fichier et cliquez sur **Enregistrer**.

La partie privée et publique du certificat seront unies, le certificat APNs sera enregistré dans un fichier au format PFX.

Configurer un certificat de Serveur MDM iOS de réserve

La [fonctionnalité du serveur MDM iOS](#) vous permet d'émettre un certificat de réserve. Ce certificat est destiné à être utilisé dans [les profils de configuration MDM iOS](#), afin de garantir une commutation transparente des appareils iOS administrés après l'expiration du certificat du serveur MDM iOS.

Si votre serveur MDM iOS utilise un certificat par défaut émis par Kaspersky, vous pouvez émettre un certificat de réserve (ou spécifier votre propre certificat personnalisé comme réserve) avant l'expiration du certificat du serveur MDM iOS. Par défaut, le certificat de réserve est automatiquement émis 60 jours avant l'expiration du certificat du serveur MDM iOS. Le certificat de réserve du serveur MDM iOS devient le certificat principal immédiatement après l'expiration du certificat du serveur MDM iOS. La clé publique est distribuée à tous les appareils administrés via des profils de configuration, vous n'avez donc pas à la transmettre manuellement.

Pour émettre un certificat de Serveur MDM iOS de réserve ou spécifier un certificat de réserve personnalisé :

1. Dans l'arborescence de la console, dans le dossier **Administration des appareils mobiles**, sélectionnez le sous-dossier **Serveurs des appareils mobiles**.
2. Dans la liste des serveurs d'appareils mobiles, sélectionnez le serveur MDM iOS approprié, et dans le volet droit, cliquez sur le bouton **Configurer les paramètres du serveur MDM iOS**.
3. Dans la fenêtre de paramètres du Serveur MDM iOS qui s'ouvre, sélectionnez la section **Certificats**.
4. Dans le bloc de paramètres **Certificat de réserve**, effectuez une des opérations suivantes :
 - Si vous prévoyez de continuer à utiliser un certificat auto-signé (c'est-à-dire celui émis par Kaspersky) :
 - a. Cliquez sur le bouton **Problème**.
 - b. Dans la fenêtre **Date d'activation** qui s'ouvre, sélectionnez l'une des deux options pour la date à laquelle le certificat de réserve doit être appliqué :
 - Si vous souhaitez appliquer le certificat de réserve au moment de l'expiration du certificat actuel, sélectionnez l'option **Lorsque le certificat actuel expire**.
 - Si vous souhaitez appliquer le certificat de réserve avant l'expiration du certificat actuel, sélectionnez l'option **Après une période déterminée (jours)**. Dans le champ de saisie à côté de cette option, spécifiez la durée de la période après laquelle le certificat de réserve doit remplacer le certificat actuel.

La période de validité du certificat de réserve que vous spécifiez ne peut pas dépasser la durée de validité du certificat du serveur MDM iOS actuel.

- c. Cliquez sur le bouton **OK**.

Le certificat de Serveur MDM iOS de réserve est émis.

- Si vous prévoyez d'utiliser un certificat personnalisé émis par votre autorité de certification :
 - a. Cliquez sur le bouton **Ajouter**.
 - b. Dans la fenêtre Explorateur de fichier Windows qui s'ouvre, spécifiez un fichier de certificat au format PEM, PFX ou P12, qui est stocké sur votre appareil, puis cliquez sur le bouton **Ouvrir**.

Votre certificat personnalisé est spécifié comme certificat de Serveur MDM iOS de réserve

Vous avez spécifié un certificat de Serveur MDM iOS de réserve. Les détails du certificat de réserve sont affichés dans le bloc de paramètres **Certificat de réserve** (nom du certificat, nom de l'émetteur, date d'expiration et date à laquelle le certificat de réserve doit être appliqué, le cas échéant).

Installation du certificat APNs sur le Serveur MDM iOS

Après l'obtention du certificat APNs, il faut installer le certificat APNs reçu sur le Serveur MDM iOS.

Pour installer le certificat APNs sur le Serveur MDM iOS, procédez comme suit :

1. Dans le dossier **Administration des appareils mobiles**, sélectionnez le sous-dossier **Serveurs des appareils mobiles**.
2. Dans l'espace de travail du dossier **Serveurs des appareils mobiles**, sélectionnez le Serveur MDM iOS.
3. Dans le menu contextuel du Serveur MDM iOS, sélectionnez l'option **Propriétés**.
La fenêtre des propriétés du Serveur MDM iOS s'ouvre.
4. Dans la fenêtre des propriétés du Serveur MDM iOS, sélectionnez la section **Certificats**.

Dans la section **Certificats**, dans le groupe de paramètres **Certificat Apple Push Notification**, cliquez sur le bouton **Installer**.

1. Sélectionnez le fichier au format PFX contenant le certificat APNs.
2. Saisissez le mot de passe de la clé privée [renseigné lors de l'exportation du certificat APNs](#).

Finalement, le certificat APNs sera installé sur le Serveur MDM iOS. Les informations sur le certificat seront affichées dans la fenêtre des propriétés du Serveur MDM iOS dans la section **Certificats**.

Configuration de l'accès au service Apple Push Notification

Pour garantir le bon fonctionnement du service Internet MDM iOS ainsi que la réaction opportune des appareils mobiles aux commandes de l'administrateur, il faut définir le certificat Apple Push Notification Service (ci-après le certificat APNs) dans les paramètres du serveur MDM iOS.

Dans le cadre de la coopération avec le service Apple Push Notification (ci-après APNs), le service Internet MDM iOS se connecte à l'adresse externe `api.push.apple.com` selon le port 2197 (sortant). C'est pourquoi le service Internet MDM iOS doit avoir accès au port TCP 2197 pour la plage d'adresses 17.0.0.0/8. Du côté des appareils iOS, l'accès au port TCP 5223 pour la plage d'adresses 17.0.0.0/8.

S'il est prévu d'octroyer l'accès à APNs du côté du service Internet MDM iOS via un serveur proxy, il convient d'exécuter les actions suivantes sur l'appareil doté du service Internet MDM iOS :

1. Écrire les lignes suivantes dans le registre :

- Pour un système d'exploitation de 32 bits :

```
[HKEY_LOCAL_MACHINE\SOFTWARE\KasperskyLab\Components\34\Connectors\KLIOSMDM\1.0.0.0\Cor  
"ApnProxyHost"="<Proxy Host Name>"  
"ApnProxyPort"="<Proxy Port>"  
"ApnProxyLogin"="<Proxy Login>"  
"ApnProxyPwd"="<Proxy Password>"
```

- Pour un système d'exploitation de 64 bits :

```
[HKEY_LOCAL_MACHINE\SOFTWARE\Wow6432Node\KasperskyLab\Components\34\Connectors\KLIOSM  
"ApnProxyHost"="<Proxy Host Name>"  
"ApnProxyPort"="<Proxy Port>"  
"ApnProxyLogin"="<Proxy Login>"  
"ApnProxyPwd"="<Proxy Password>"
```

2. Relancer le service Internet MDM iOS.

Émission et installation d'un certificat général sur l'appareil mobile

Pour émettre un certificat général à l'attention de l'utilisateur et l'installer, procédez comme suit :

1. Sélectionnez un compte utilisateur dans le dossier **Comptes utilisateurs** de l'arborescence de la console.
2. Dans le menu contextuel du compte utilisateur, sélectionnez l'option **Installer le certificat**.

L'Assistant d'installation des certificats se lance. Suivez les instructions de l'Assistant.

À la fin de l'exécution de l'Assistant, le certificat sera créé et ajouté à la [liste des certificats de l'utilisateur](#).

L'utilisateur télécharge le certificat émis en même temps que le paquet d'installation comportant le profil MDM iOS.

Après la connexion de l'appareil mobile au Serveur MDM iOS, les paramètres du profil MDM iOS seront appliqués sur l'appareil de l'utilisateur. L'administrateur pourra administrer l'appareil connecté.

L'appareil mobile de l'utilisateur connecté au Serveur MDM iOS s'affichera dans le sous-dossier **Appareils mobiles** du dossier **Administration des appareils mobiles** de l'arborescence de la console.

Ajout d'un appareil KES à la liste des appareils administrés

Pour ajouter l'appareil KES d'un utilisateur à la liste des appareils administrés à l'aide du lien vers Google Play™, procédez comme suit :

1. Dans l'arborescence de la console, sélectionnez le dossier **Comptes utilisateurs**.
Par défaut, le dossier **Comptes utilisateurs** est placé dans un sous-dossier du dossier **Avancé**.
2. Sélectionnez le compte utilisateur, et l'appareil mobile que vous souhaitez ajouter à la liste des appareils administrés.
3. Dans le menu contextuel du compte utilisateur, sélectionnez l'option **Ajouter un appareil mobile**.

L'Assistant de connexion d'un nouvel appareil mobile démarre. Dans la fenêtre de l'assistant **Source du certificat**, il faut indiquer le mode de création du certificat commun à l'aide duquel le Serveur d'administration identifie un appareil mobile. Il existe deux manières de fournir un certificat commun :

- Créer automatiquement un certificat commun à l'aide du Serveur d'administration et l'ajouter à l'appareil
- Indiquer le fichier du certificat commun.

4. Dans la fenêtre **Type d'appareil** de l'Assistant, sélectionnez l'option **Lien vers Google Play**.
5. Dans la fenêtre **Mode de notification des utilisateurs** de l'Assistant, configurez les paramètres de notification de l'utilisateur d'un appareil mobile à propos de la création du certificat (par message SMS, par email ou via l'affichage des informations au terme de l'exécution de l'Assistant).
6. Dans la fenêtre Informations relatives au certificat de l'Assistant, cliquez sur le bouton **Terminé** pour fermer l'Assistant.

Suite à l'exécution de l'Assistant sur l'appareil de l'utilisateur, un lien et un code QR seront envoyés pour télécharger Kaspersky Endpoint Security depuis Google Play. L'utilisateur peut accéder à la boutique d'applications Google Play en suivant le lien ou en lisant le code QR. Ensuite, le système d'exploitation de l'appareil demande à l'utilisateur son accord pour l'installation de Kaspersky Endpoint Security for Android. Après le téléchargement et l'installation de Kaspersky Endpoint Security for Android, l'appareil mobile se connecte au Serveur d'administration et télécharge le certificat commun. Après l'installation du certificat sur l'appareil mobile, celui-ci apparaît dans le sous-dossier **Appareils mobiles** du dossier **Administration des appareils mobiles** de l'arborescence de la console.

Si l'application Kaspersky Endpoint Security for Android est déjà installée sur l'appareil, l'utilisateur doit saisir lui-même les paramètres de connexion au Serveur d'administration après les avoir obtenus auprès de l'administrateur. Une fois la configuration des paramètres de connexion effectuée, l'appareil mobile se connecte au Serveur d'administration. L'administrateur émet un certificat général pour l'appareil et envoie à l'utilisateur un message électronique ou un SMS contenant le nom d'utilisateur et le mot de passe de téléchargement du certificat. L'utilisateur télécharge et installe le certificat commun. Après l'installation du certificat sur l'appareil mobile, celui-ci apparaît dans le sous-dossier **Appareils mobiles** du dossier **Administration des appareils mobiles** de l'arborescence de la console. Dans ce cas, Kaspersky Endpoint Security for Android n'est ni téléchargé à nouveau, ni installé.

Connexion des appareils KES au Serveur d'administration

En fonction du mode de connexion des appareils au Serveur d'administration, il existe deux schémas de déploiement de Kaspersky Device Management for iOS pour les appareils KES :

- schéma de déploiement avec utilisation de la connexion directe des appareils au Serveur d'administration
- schéma de déploiement avec l'utilisation de Forefront® Threat Management Gateway (TMG)

Connexion directe des appareils au Serveur d'administration

Les appareils KES peuvent se connecter directement au port 13292 du Serveur d'administration.

En fonction du mode d'authentification, il existe deux options de connexion des appareils KES au Serveur d'administration :

- connexion des appareils avec utilisation du certificat utilisateur
- connexion des appareils sans certificat utilisateur.

Connexion d'un appareil avec utilisation du certificat utilisateur

Lors de la connexion de l'appareil avec un certificat utilisateur, cet appareil est associé au compte utilisateur auquel les outils du Serveur d'administration ont attribué le certificat correspondant.

Dans ce cas, c'est l'authentification bilatérale SSL (authentification mutuelle) qui est utilisée. Aussi bien le Serveur d'administration que l'appareil sont authentifiés à l'aide de certificats.

Connexion d'un appareil sans certificat utilisateur

Lors de la connexion d'un appareil sans certificat utilisateur, l'appareil n'est associé à aucun compte utilisateur sur le Serveur d'administration. Mais dès que l'appareil reçoit un certificat quelconque, cet appareil est associé à l'utilisateur auquel les outils du Serveur d'administration ont attribué le certificat correspondant.

Lors de la connexion de l'appareil au Serveur d'administration, l'authentification utilisée est l'authentification unilatérale SSL (one-way SSL authentication) dans le cadre de laquelle seul le Serveur d'administration est authentifié à l'aide du certificat. Après l'appareil a reçu un certificat utilisateur, le type d'authentification devient l'authentification bilatérale SSL ([2-way SSL authentication, mutual authentication](#)).

Schéma de la connexion des appareils KES au serveur avec utilisation de la délégation forcée Kerberos (KCD)

Le schéma de connexion des appareils KES au Serveur d'administration avec utilisation de Kerberos Constrained Delegation (KCD) suppose :

- l'intégration à Microsoft Forefront Threat Management Gateway (ci-après TMG)
- l'utilisation de la délégation forcée Kerberos Constrained Delegation (ci-après KCD) pour l'authentification des appareils mobiles
- l'intégration à l'infrastructure à clés publiques (Public Key Infrastructure, ci-après) pour l'utilisation des certificats utilisateurs.

Lors de l'utilisation de ce schéma de connexion, il faut tenir compte des points suivants :

- Le type de connexion des appareils KES à TMG doit être une authentification bilatérale SSL (« two-way SSL authentication »), à savoir que l'appareil doit se connecter à TMG selon son certificat utilisateur. Pour cela, il faut intégrer le certificat utilisateur au paquet d'installation de Kaspersky Endpoint Security for Android installé sur l'appareil. Ce paquet KES doit être créé par le Serveur d'administration spécialement pour cet appareil (utilisateur).
- Au lieu du certificat de serveur, il faut indiquer par défaut pour le protocole mobile un certificat spécial (personnalisé) :
 1. Dans la section **Paramètres** de la fenêtre des propriétés du Serveur d'administration, cocher la case **Ouvrir le port pour les appareils mobiles**, puis choisir **Ajouter un certificat** dans la liste déroulante.
 2. Dans la fenêtre qui s'ouvre, indiquer le même certificat que celui désigné sur TMG lors de la publication du point d'accès au protocole mobile sur le Serveur d'administration.
- Les certificats utilisateurs pour les appareils KES doivent être émis par l'Autorité de certification du domaine (AC). De plus, il ne faut pas oublier que si le domaine compte plusieurs AC racine, les certificats utilisateurs doivent être émis par l'AC indiqué dans la publication sur TMG.

Il existe plusieurs moyens pour garantir la conformité du certificat utilisateur avec l'exigence présentée ci-dessus :

- Désigner le certificat utilisateur spécial dans l'Assistant de création de paquets d'installation et dans l'Assistant d'installation des certificats.
- Intégrer le Serveur d'administration à la PKI du domaine et configurer le paramètre correspondant dans les règles d'émission des certificats :
 1. Dans l'arborescence de la console, développez le dossier **Administration des appareils mobiles** et sélectionnez le sous-dossier **Certificats**.

2. Dans l'espace de travail du dossier **Certificats**, cliquez sur le bouton **Configurer les règles d'émission des certificats** pour ouvrir la fenêtre **Règles d'émission des certificats**.
3. Configurez l'intégration à l'infrastructure à clé publique dans la section **Intégration avec PKI**.
4. Dans la section **Émission des certificats de messagerie**, indiquez la source des certificats.

Voyons l'exemple de configuration de la délégation restreinte KCD avec les conditions suivantes :

- Le point d'accès au protocole mobile sur le Serveur d'administration est offert sur le port 13292.
- le nom de l'appareil avec TMG est tmg.mydom.local
- le nom de l'appareil avec le Serveur d'administration est ksc.mydom.local
- le nom de la publication externe du point d'accès au protocole mobile est kes4mob.mydom.global.

Compte utilisateur de domaine pour le Serveur d'administration

Il faut créer un compte utilisateur de domaine (par exemple, KSCMobileSvcUsr) sous lequel le service du Serveur d'administration va fonctionner. Il est possible d'indiquer le compte utilisateur du service du Serveur d'administration lors de l'installation du Serveur d'administration ou à l'aide de l'utilitaire klsrvswch. L'utilitaire klsrvswch se trouve dans le dossier d'installation du Serveur d'administration.

Il faut désigner le compte utilisateur de domaine pour les raisons suivantes :

- La fonction d'administration des appareils KES est une partie intégrante du Serveur d'administration.
- Pour garantir le bon fonctionnement de la délégation forcée (KCD), la partie réceptrice, qui est le Serveur d'administration, doit fonctionner sous un compte utilisateur de domaine.

Service Principal Name pour http/kes4mob.mydom.local

Dans le domaine, il faut prescrire sous le compte utilisateur KSCMobileSvcUsr Service Principal Name (SPN) pour la publication du service du protocole mobile sur le port 13292 de l'appareil avec le Serveur d'administration. Pour l'appareil kes4mob.mydom.local avec le Serveur d'administration, cela ressemble à ceci :

```
setspn -a http/kes4mob.mydom.local:13292 mydom\KSCMobileSvcUsr
```

Configuration des propriétés de domaine des appareils avec TMG (tmg.mydom.local)

Pour déléguer le trafic, il faut confier l'appareil avec TMG (tmg.mydom.local) au service défini selon SPN (http/kes4mob.mydom.local:13292).

Pour confier l'appareil avec TMG au service défini selon SPN (http/kes4mob.mydom.local:13292), l'administrateur doit exécuter les actions suivantes :

1. Dans le module logiciel enfichable de Microsoft Management Console "Active Directory Users and Computers", il faut choisir l'appareil doté de TMG (tmg.mydom.local).
2. Dans les propriétés de l'appareil, sous l'onglet **Delegation**, choisir l'option **Use any authentication protocol** pour le commutateur **Trust this computer for delegation to specified service only**.

3. Dans la liste **Services to which this account can present delegated credentials** ajouter SPN `http/kes4mob.mydom.local:13292`.

Certificat spécial (personnalisé) pour la publication (kes4mob.mydom.global)

Pour la publication du protocole mobile du Serveur d'administration il faut octroyer un certificat spécial (personnalisé) au nom de domaine complet `kes4mob.mydom.global` et le désigner en substitution au certificat serveur par défaut dans les paramètres du protocole mobile du Serveur d'administration dans la Console d'administration. Pour cela, dans la section **Paramètres** de la fenêtre des propriétés du Serveur d'administration, il faut cocher la case **Ouvrir le port pour les appareils mobiles**, puis choisir **Ajouter un certificat** dans la liste déroulante.

N'oubliez pas que le conteneur où se trouve le certificat serveur (fichier avec extension `p12` ou `pfx`) doit également contenir la chaîne de certificats racines (les parties publiques).

Configuration de la publication sur TMG

Sur TMG, pour le trafic allant du côté de l'appareil mobile sur le port 13292 port `kes4mob.mydom.global`, il faut configurer KCD sur SPN `kes4mob.mydom.global:13292` avec l'utilisation du certificat serveur émis pour le nom de domaine complet `kes4mob.mydom.global`. N'oubliez pas qu'il faut prévoir le même certificat serveur pour les publications et pour le point d'accès publié (port 13292 du Serveur d'administration).

Utilisation de Google Firebase Cloud Messaging

Pour garantir la réaction opportune des appareils KES sous Android aux commandes de l'administrateur, il faut activer l'utilisation du service Google™ Firebase Cloud Messaging (ci-après FCM) dans les propriétés du Serveur d'administration.

Pour activer FCM, procédez comme suit :

1. Dans la Console d'administration, sélectionnez l'entrée **Administration des appareils mobiles**, puis le dossier **Appareils mobiles**.
2. Dans le menu contextuel du dossier **Appareils mobiles**, sélectionnez l'option **Propriétés**.
3. Dans les propriétés du dossier, sélectionnez la section **Paramètres de Google Firebase Cloud Messaging**.
4. Dans les champs **Identificateur de l'expéditeur** et **Clé du serveur**, indiquez les paramètres FCM : `SENDER_ID` et la clé API.

Le service FCM fonctionne sur les plages d'adresses suivantes :

- Du côté de l'appareil KES, il faut octroyer l'accès aux ports 443 (HTTPS), 5228 (HTTPS), 5229 (HTTPS), 5230 (HTTPS) des adresses suivantes :
 - `google.com`
 - `fcm.googleapis.com`
 - `android.apis.google.com`
 - ou sur toutes les adresses IP de la liste « Google ASN 15169 ».

- Du côté du Serveur d'administration, il faut octroyer l'accès sur le port 443 (HTTPS) des adresses suivantes :
 - fcm.googleapis.com
 - ou sur toutes les adresses IP de la liste « Google ASN 15169 ».

Si les paramètres du serveur proxy ont été définis dans les propriétés du Serveur d'administration de la Console d'administration (**Avancé / Paramètres d'accès au réseau Internet**), ils seront utilisés pour coopérer avec FCM.

Configuration de FCM : réception de SENDER_ID, clé API

Pour configurer le fonctionnement avec FCM, l'administrateur doit exécuter les actions suivantes

1. S'inscrire sur le [portail Google](#).
2. Accéder au le [portail pour les développeurs](#).
3. Créer un projet en cliquant sur le bouton **Create Project**, indiquer le nom du projet, indiquer l'ID
4. Attendre la fin de la création du projet.
La valeur recherchée de SENDER_ID figure dans le champ **Project Number** dans la partie supérieure de la première page du projet.
5. Passer à la section **APIs & auth / APIs** et activer **Google Firebase Cloud Messaging for Android**.
6. Passer à la section **API et auth / Identifiants** et cliquer sur le bouton **Créer une nouvelle clé**.
7. Cliquer sur le bouton **Clé du serveur**.
8. Le cas échéant, créer une restriction, cliquez sur le bouton **Create**.
9. Récupérer la clé API depuis les propriétés de la clé qui vient d'être créée (champ **Clé du serveur**).

Intégration avec l'infrastructure à clé publique

L'intégration à l'infrastructure à clés publiques (Public Key Infrastructure, ensuite PKI) sert avant tout à simplifier l'émission des certificats utilisateurs de domaine par le Serveur d'administration.

L'administrateur peut attribuer à l'utilisateur un certificat de domaine dans la Console d'administration. Pour cela, il a le choix entre les méthodes suivantes :

- Attribuer à l'utilisateur un certificat spécial (personnalisé) depuis un fichier dans l'Assistant de connexion d'un nouvel appareil ou dans l'Assistant d'installation des certificats.
- Exécuter l'intégration avec PKI et désigner la PKI comme source du certificat pour le type concret de certificat ou pour tous les types de certificat.

Les paramètres d'intégration avec PKI sont accessibles dans l'espace de travail du dossier **Administration des appareils mobiles / Certificats** via le lien **Intégrer à l'infrastructure de clés ouvertes**.

Principe général de l'intégration avec PKI pour l'émission des certificats de domaine des utilisateurs

Dans la Console d'administration, cliquez sur le lien **Intégrer à l'infrastructure de clés ouvertes** de l'espace de travail du dossier **Administration des appareils mobiles / Certificats** pour désigner le compte de domaine que le Serveur d'administration va utiliser pour émettre les certificats utilisateurs de domaine via l'AC de domaine (ci-après, le compte utilisateur sous lequel l'intégration avec PKI a lieu).

Il faut tenir compte des points suivants :

- Dans les paramètres de l'intégration avec PKI, il est possible de désigner un modèle par défaut pour tous les types de certificat. Sachez que les règles d'émission des certificats (disponibles dans l'espace de travail du dossier **Administration des appareils mobiles / Certificats** en cliquant sur le bouton **Configurer les règles d'émission des certificats**) permettent de définir un modèle pour chaque type de certificat séparément.
- Sur l'appareil doté du Serveur d'administration, le certificat spécial Enrollment Agent (EA) doit être installé dans le stockage des certificats du compte utilisateur sous lequel l'intégration avec PKI a lieu. Le certificat Enrollment Agent (EA) est émis par l'administrateur de l'AC (autorité de certification) de domaine.

Le compte utilisateur sous lequel l'intégration avec PKI a lieu doit répondre aux critères suivants :

- Est l'utilisateur de domaine.
- Est l'administrateur local de l'appareil doté du Serveur d'administration depuis lequel l'intégration avec PKI a lieu.
- Possède le droit *Connexion en tant que service*.
- Pour créer le profil permanent de l'utilisateur, il faut lancer au moins une fois sous ce compte utilisateur l'appareil doté du Serveur d'administration.

Serveur Web de Kaspersky Security Center

Le Serveur Web de Kaspersky Security Center (si après le Serveur Web) est un module de Kaspersky Security Center. Le Serveur Web intervient dans la publication des paquets d'installation autonomes, des paquets d'installation autonomes pour les appareils mobiles, des profils MDM iOS, ainsi que des fichiers du dossier partagé.

Les profils MDM iOS et les paquets d'installation créés sont publiés automatiquement sur le serveur Web et sont supprimés après le premier chargement. L'administrateur peut transférer à l'utilisateur le lien formé à l'aide d'un moyen commode quelconque, par exemple, via email.

A l'aide du lien reçu, l'utilisateur peut télécharger les informations sur l'appareil mobile.

Paramètres du Serveur Web

Pour permettre la configuration fine du Serveur Web, les propriétés du Serveur Web de la Console d'administration prévoient la possibilité de remplacer les ports pour les protocoles HTTP (8060) et HTTPS (8061). De plus, outre la substitution des ports, il est possible de substituer le certificat serveur pour le protocole HTTPS et de remplacer le nom de domaine complet du Serveur Web pour le protocole HTTP.

Installation de Kaspersky Security Center

La procédure d'installation locale des modules de Kaspersky Security Center. Les deux types d'installation sont disponibles :

- **Standard.** Cette option est recommandée si vous voulez découvrir l'application Kaspersky Security Center, par exemple, tester son fonctionnement sur un petit segment de votre réseau. Dans le cadre de l'installation standard, vous configurez uniquement les paramètres de la base de données. Vous pouvez également installer uniquement l'ensemble par défaut de plug-ins d'administration des applications de Kaspersky. Vous pouvez aussi vous servir de l'installation standard si vous avez déjà l'habitude d'utiliser Kaspersky Security Center et pouvez spécifier tous les paramètres nécessaires après l'installation standard.
- **Personnalisée.** Cette option est recommandée si vous envisagez de modifier les paramètres de Kaspersky Security Center, comme un chemin vers le dossier en accès public, les comptes utilisateurs et les ports de connexion au Serveur d'administration, ainsi que les paramètres de la base de données. L'installation personnalisée vous permet de désigner les plug-ins d'administration des applications de Kaspersky à installer. En cas de nécessité, vous pouvez lancer l'installation personnalisée [en mode non interactif](#).

Si au moins un Serveur d'administration est installé dans le réseau, les Serveurs sur les autres appareils du réseau peuvent être installés à l'aide d'une tâche d'installation à distance selon la méthode de l'[installation forcée](#). Lors de la formation de la tâche d'installation à distance, il faut utiliser le paquet d'installation du Serveur d'administration.

Vous pouvez utiliser un des deux types de paquet d'installation :

- `ksc_<version_number>.<build number>_full_<localization language>.exe`. Contient l'ensemble des modules pour l'installation. Choisissez ce paquet si vous voulez installer tous les modules nécessaires au fonctionnement complet de Kaspersky Security Center ou mettre à jour les versions existantes de ces modules.
- `ksc_<version_number>.<build number>_lite_<localization language>.exe`. Contient l'ensemble minimal de modules nécessaire au fonctionnement de Kaspersky Security Center. Par exemple, ce paquet ne contient pas les plug-ins d'administration de l'application Kaspersky Endpoint Security for Windows.

Utilisez ce paquet d'installation, si :

- Vous voulez mettre à jour le Serveur d'administration depuis la version antérieure
- Les modules nécessaires au fonctionnement complet de Kaspersky Security Center sont déjà installés, et que vous voulez continuer à utiliser les versions existantes de ces modules
- Vous voulez utiliser Kaspersky Security Center avec une fonctionnalité réduite
- Vous avez l'intention d'utiliser Kaspersky Security Center dans des sociétés où le trafic Internet est limité et où les distributions sont téléchargées séparément.

Préparation de l'installation

Avant de lancer l'installation, confirmez que l'appareil répond aux exigences de [configuration matérielle et logicielle applicables au Serveur d'administration et à la Console d'administration](#).

Il est recommandé d'installer le Serveur d'administration sur un serveur dédié au lieu d'un contrôleur de domaine.

Kaspersky Security Center garde l'information dans la base de données du serveur SQL. Pour cela, vous devez installer vous-même la base de données du serveur SQL ([détails sur le choix de la SGBD](#)). Pour garder l'information vous pouvez aussi utiliser d'autres serveurs SQL. Ils doivent être installés dans le réseau avant Kaspersky Security Center. L'installation de Kaspersky Security Center requiert des autorisations d'administrateur local sur l'appareil où l'installation a lieu.

Installez le Serveur d'administration, l'Agent d'administration et la Console d'administration dans des dossiers où la casse est désactivée. La casse doit également être désactivée pour le dossier partagé Serveur d'administration et le dossier caché de Kaspersky Security Center (% ALLUSERSPROFILE% \ KasperskyLab \ adminkit).

Outre le module Serveur d'administration, la version serveur de l'Agent d'administration est installée sur l'appareil. L'installation du Serveur d'administration avec la version standard de l'Agent d'administration est impossible. Si la version serveur de l'Agent d'administration est déjà installée sur votre appareil, il faut la supprimer et lancer à nouveau l'installation du Serveur d'administration.

Kaspersky Security Center à partir de la version 10 Service Pack 3 prend en charge les comptes de service administrés et les comptes de service administrés de groupe. Si ces types de comptes sont utilisés dans votre domaine et que vous souhaitez en définir un comme compte du service Serveur d'administration, installez d'abord le compte sur le même appareil sur lequel vous souhaitez installer le Serveur d'administration. Pour plus de détails sur l'installation des comptes de services administrés sur un appareil local, consultez la documentation officielle de Microsoft.

Comptes utilisateur pour l'utilisation d'un SGBD

Les tableaux contiennent des informations sur les conséquences du choix du système de gestion des bases de données (SGBD) sur les propriétés des comptes utilisateurs pour l'utilisation d'un SGBD.

Un *SGBD local* est un SGBD installé sur le même appareil que le Serveur d'administration. Un *SGBD distant* est un SGBD installé sur un autre appareil.

Accordez tous les privilèges requis pour le compte utilisateur du Serveur d'administration avant le lancement du service du Serveur d'administration.

SQL Server avec authentification SQL Server et avec authentification Windows

SGBD : SQL Server (y compris Express Edition) avec authentification Windows

Emplacement du SGBD	Local	Local	Distant	Distant
Créateur de la base de données KAV	Le programme d'installation (automatique)	L'administrateur (manuel)	Le programme d'installation (automatique)	L'administrateur (manuel)
Compte utilisateur sous lequel est exécuté le programme d'installation	Local ou de domaine	Local ou de domaine	Domaine	Domaine
Privilèges du compte utilisateur sous lequel est exécuté le programme d'installation	<ul style="list-style-type: none"> • Privilèges d'administrateur local • SQL Server : rôle d'administrateur système 	<ul style="list-style-type: none"> • Privilèges d'administrateur local • SQL Server : Rôles au niveau du serveur : public et dbcreator 	<ul style="list-style-type: none"> • Privilèges d'administrateur local • SQL Server : rôle sysadmin 	<ul style="list-style-type: none"> • Privilèges d'administrateur local. • SQL Server :

		<p>Autorisation VIEW ANY DEFINITION</p> <p>Autorisation VIEW SERVER STATE (si la fonctionnalité Always On est activée)</p> <p>Pour les bases de données principales et tempdb : rôle public et schéma dbo</p> <p>Pour la base de données KAV (uniquement si une base de données KAV existante est utilisée) : rôle db_owner et schéma dbo</p>		<p>Rôles au niveau du serveur :</p> <p>public et dbcreator</p> <p>Autorisation VIEW ANY DEFINITION</p> <p>Autorisation VIEW SERVER STATE (si la fonctionnalité Always On est activée)</p> <p>Pour les bases de données principales et tempdb : rôle public et schéma dbo</p> <p>Pour la base de données KAV (uniquement si une base de données KAV existante est utilisée) : rôle db_owner et schéma dbo</p>
Compte utilisateur du Serveur d'administration	<ul style="list-style-type: none"> • Compte de type KL-AK-* automatiquement créé. • Local, choisi par l'administrateur. • De domaine, choisi par l'administrateur. 	<ul style="list-style-type: none"> • Compte de type KL-AK-* automatiquement créé. • Local, choisi par l'administrateur. • De domaine, choisi par l'administrateur. 	Domaine.	Domaine.
Privilèges du compte utilisateur du service du Serveur d'administration	<ul style="list-style-type: none"> • Système : privilèges requis attribués par le programme d'installation • SQL Server : privilèges requis attribués par le programme d'installation 	<ul style="list-style-type: none"> • Système : Privilèges requis attribués par le programme d'installation. • SQL Server : Rôle de niveau serveur : public Autorisation VIEW ANY DEFINITION Autorisation VIEW SERVER STATE (si la fonctionnalité Always On est activée) 	<ul style="list-style-type: none"> • Système : privilèges requis attribués par le programme d'installation • SQL Server : privilèges requis attribués par le programme d'installation 	<ul style="list-style-type: none"> • Système : Privilèges requis attribués par le programme d'installation. • SQL Server : Rôle de niveau serveur : public Autorisation VIEW ANY DEFINITION

	<p>Pour les bases de données principales et tempdb : rôle public et schéma dbo</p> <p>Pour la base de données KAV : rôle db_owner et schéma dbo</p>	<p>Autorisation VIEW SERVER STATE (si la fonctionnalité Always On est activée)</p> <p>Pour les bases de données principales et tempdb : rôle public et schéma dbo</p> <p>Pour la base de données KAV : rôle db_owner et schéma dbo</p>
--	---	--

SQL Server (y compris Express Edition) avec authentification SQL Server

Emplacement du SGBD	Local.	Distant.
Créateur de la base de données KAV	L'administrateur (manuel) ou le programme d'installation (automatique).	L'administrateur (manuel) ou le programme d'installation (automatique).
Compte utilisateur sous lequel est exécuté le programme d'installation	Local.	Domaine.
Privilèges du compte utilisateur sous lequel est exécuté le programme d'installation	<ul style="list-style-type: none"> • Privilèges d'administrateur local. • Le compte utilisateur du programme d'installation ne requiert pas l'accès à SQL Server. 	<ul style="list-style-type: none"> • Privilèges d'administrateur local. • Le compte utilisateur du programme d'installation ne requiert pas l'accès à SQL Server.
Compte utilisateur du service du Serveur d'administration	Local ou de domaine.	Domaine.
Privilèges du compte utilisateur du service du Serveur d'administration	<ul style="list-style-type: none"> • Système : Privilèges requis attribués par le programme d'installation. • SQL Server : le compte utilisateur du service du Serveur d'administration ne requiert pas l'accès à SQL Server. 	<ul style="list-style-type: none"> • Système : Privilèges requis attribués par le programme d'installation. • SQL Server : le compte utilisateur du service du Serveur d'administration ne requiert pas l'accès à SQL Server.
Informations supplémentaires	L'administrateur indique bien dans le programme d'installation le compte interne SQL Server qui demande la présence du rôle sysadmin	L'administrateur indique bien dans le programme d'installation le compte interne SQL Server qui demande la présence du rôle sysadmin

MySQL

Emplacement du SGBD	Local ou distant.	Local ou distant.
Créateur de la base de données KAV	Le programme d'installation (automatique).	L'administrateur (manuel).
Compte utilisateur sous lequel est exécuté le programme d'installation	Local ou de domaine.	Local ou de domaine.
Privilèges du compte utilisateur sous lequel est exécuté le programme d'installation	<ul style="list-style-type: none"> • Privilèges d'administrateur local. • MySQL : le compte utilisateur du programme d'installation ne requiert pas l'accès à MySQL. 	<ul style="list-style-type: none"> • Privilèges d'administrateur local. • MySQL : le compte utilisateur du programme d'installation ne requiert pas l'accès à MySQL.
Compte utilisateur du service du Serveur d'administration	Local ou de domaine.	Local ou de domaine.
Privilèges du compte utilisateur du service du Serveur d'administration	<ul style="list-style-type: none"> • Système : Privilèges requis attribués par le programme d'installation. • MySQL : le compte utilisateur du service du Serveur d'administration ne requiert pas l'accès à MySQL. 	<ul style="list-style-type: none"> • Système : Privilèges requis attribués par le programme d'installation. • MySQL : le compte utilisateur du service du Serveur d'administration ne requiert pas l'accès à MySQL.
Informations supplémentaires	L'administrateur indique bien dans le programme d'installation le compte interne SQL Server qui demande l'accès root	L'administrateur définit clairement dans le programme d'installation le compte utilisateur MySQL interne qui requiert l'autorisation GRANT ALL pour la base de données KAV, ainsi que les autorisations SELECT, SHOW VIEW, PROCESS sur les tableaux système. Les autorisations requises pour MySQL Server sont les suivantes : <ul style="list-style-type: none"> • SELECT • INSERT • UPDATE

- DELETE
- CREATE
- DROP
- PROCESS
- REFERENCES
- INDEX
- ALTER
- SHOW DATABASES
- CREATE TEMPORARY TABLES
- LOCK TABLES
- EXECUTE
- CREATE VIEW
- SHOW VIEW
- CREATE ROUTINE
- ALTER ROUTINE
- EVENT
- TRIGGER
- SUPER

L'autorisation SUPER est requise uniquement pour effectuer une restauration à partir d'une sauvegarde.

MariaDB

SGBD : MariaDB

Emplacement du SGBD	Local ou distant.	Local ou distant.
Créateur de la base de données KAV	Le programme d'installation (automatique).	L'administrateur (manuel).
Compte utilisateur sous lequel est exécuté le programme d'installation	Local ou de domaine.	Local ou de domaine.

Privilèges du compte utilisateur sous lequel est exécuté le programme d'installation	<ul style="list-style-type: none"> • Privilèges d'administrateur local. • MariaDB : le compte utilisateur du programme d'installation ne requiert pas l'accès à MariaDB. 	<ul style="list-style-type: none"> • Privilèges d'administrateur local. • MariaDB : le compte utilisateur du programme d'installation ne requiert pas l'accès à MariaDB.
Compte utilisateur du service du Serveur d'administration	Local ou de domaine.	Local ou de domaine.
Privilèges du compte utilisateur du service du Serveur d'administration	<ul style="list-style-type: none"> • Système : Privilèges requis attribués par le programme d'installation. • Serveur MariaDB : le compte utilisateur du service du Serveur d'administration ne requiert pas l'accès à MariaDB. 	<ul style="list-style-type: none"> • Système : Privilèges requis attribués par le programme d'installation. • Serveur MariaDB : le compte utilisateur du service du Serveur d'administration ne requiert pas l'accès à MariaDB.
Informations supplémentaires	L'administrateur indique bien dans le programme d'installation le compte interne SQL Server qui demande l'accès root	L'administrateur définit clairement dans le programme d'installation le compte utilisateur MariaDB interne qui requiert l'autorisation GRANT ALL pour la base de données KAV ainsi que les autorisations SELECT, SHOW VIEW, PROCESS sur les tableaux système.

Scénario : authentification de Microsoft SQL Server

Les informations de cette section ne s'appliquent qu'aux configurations dans lesquelles Kaspersky Security Center utilise Microsoft SQL Server comme système de gestion de base de données.

Pour protéger les données de Kaspersky Security Center transférées vers la base de données et les données stockées dans la base de données contre tout accès non autorisé ou à partir de celles-ci, vous devez sécuriser la communication entre Kaspersky Security Center et le serveur SQL. Le moyen le plus fiable permettant d'assurer une communication sécurisée consiste à installer Kaspersky Security Center et le serveur SQL sur le même appareil et à utiliser le mécanisme de mémoire partagée pour les deux applications. Dans tous les autres cas, nous vous recommandons d'utiliser un certificat SSL ou TLS pour authentifier l'instance du serveur SQL. Vous pouvez utiliser un certificat d'une autorité de certification de confiance ou un certificat auto-signé. Nous vous recommandons d'utiliser un certificat provenant d'une autorité de certification de confiance, car un certificat auto-signé n'offre qu'une protection limitée.

L'authentification du serveur SQL se déroule par étapes :

1 Génération d'un certificat SSL ou TLS auto-signé pour le serveur SQL conformément aux [exigences du certificat](#)

Si vous disposez déjà d'un certificat pour le serveur SQL, ignorez cette étape.

Un certificat SSL s'applique uniquement aux versions de SQL Server antérieures à 2016 (13.x). Dans SQL Server 2016 (13.x) et versions ultérieures, utilisez un certificat TLS.

Par exemple, pour générer un certificat TLS, entrez la commande suivante dans PowerShell :

```
New-SelfSignedCertificate -DnsName SQL_HOST_NAME -CertStoreLocation cert:\LocalMachine-KeySpec KeyExchange
```

Dans la commande, plutôt que d'entrer SQL_HOST_NAME, vous devez taper le nom d'hôte du serveur SQL si l'hôte est inclus dans le domaine ou taper le *nom de domaine pleinement qualifié* (FQDN) de l'hôte si l'hôte n'est pas inclus dans le domaine. Le même nom (nom d'hôte ou nom de domaine pleinement qualifié) doit être indiqué comme nom d'instance du serveur SQL dans l'[Assistant d'installation du Serveur d'administration](#).

2 Ajout du certificat sur l'instance du serveur SQL

Pour cette étape, les instructions dépendent de la plateforme sur laquelle le serveur SQL est exécuté. Pour plus d'informations, consultez la documentation du fournisseur :

- [Windows](#)
- [Linux](#)
- [Amazon Relational Database Service](#)
- [Windows Azure](#)

Pour utiliser le certificat sur un cluster de basculement, vous devez installer le certificat sur chaque nœud du cluster de basculement. Pour plus de détails, consultez la [documentation Microsoft](#).

3 Attribution des autorisations de compte de service

Assurez-vous que le compte de service à partir duquel le service du serveur SQL est exécuté dispose de l'autorisation Contrôle total pour accéder aux clés privées. Pour plus de détails, consultez la [documentation Microsoft](#).

4 Ajout du certificat à la liste des certificats de confiance pour Kaspersky Security Center

Sur l'appareil du Serveur d'administration, ajoutez le certificat à la liste des certificats de confiance. Pour plus de détails, consultez la [documentation Microsoft](#).

5 Activation des connexions chiffrées entre l'instance du serveur SQL et Kaspersky Security Center

Sur l'appareil du Serveur d'administration, indiquez la valeur 1 pour la variable d'environnement KLDBADO_UseEncryption. Par exemple, dans Windows Server 2012 R2, vous pouvez modifier les variables d'environnement en cliquant sur **Variables d'environnement** sous l'onglet **Avancé** de la fenêtre **Propriétés système**. Ajoutez une nouvelle variable, intitulez-la KLDBADO_UseEncryption, puis indiquez la valeur 1.

6 Configuration supplémentaire pour l'utilisation du protocole TLS 1.2

Si vous utilisez le protocole TLS 1.2, procédez également comme suit :

- Assurez-vous que la version installée du serveur SQL est une application 64 bits.
- Installez Microsoft OLE DB Driver sur l'appareil du Serveur d'administration. Pour plus de détails, consultez la [documentation Microsoft](#).

- Sur l'appareil du Serveur d'administration, indiquez la valeur 1 pour la variable d'environnement KLDBADO_UseMSOLEDBSQL. Par exemple, dans Windows Server 2012 R2, vous pouvez modifier les variables d'environnement en cliquant sur **Variables d'environnement** sous l'onglet **Avancé** de la fenêtre **Propriétés système**. Ajoutez une nouvelle variable, intitulez-la KLDBADO_UseMSOLEDBSQL, puis indiquez la valeur 1.

7 Activation de l'utilisation du protocole TCP/IP sur une instance nommée du serveur SQL

Si vous utilisez une instance nommée du serveur SQL, [activez également l'utilisation du protocole TCP/IP](#) et [attribuez un numéro de port TCP/IP](#) au moteur de base de données SQL Server. Lorsque vous configurez la connexion du serveur SQL dans l'[Assistant d'installation du Serveur d'administration](#), indiquez le nom d'hôte du serveur SQL et le numéro de port dans le champ **Nom de l'instance du serveur SQL**.

Recommandations d'installation du Serveur d'administration

Cette section contient des recommandations sur l'installation du Serveur d'administration. La section contient aussi des scénarios d'utilisation du dossier partagé sur l'appareil doté du Serveur d'administration en vue du déploiement de l'Agent d'administration sur les appareils clients.

Création des comptes utilisateurs pour les services du Serveur d'administration sur un cluster haute disponibilité

Par défaut, le programme d'installation crée lui-même des comptes utilisateurs sans privilèges pour les services du Serveur d'administration. Ce comportement est parfaitement adapté à l'installation du Serveur d'administration sur un appareil normal.

Cependant, en cas d'installation du Serveur d'administration sur un cluster haute disponibilité, il faut procéder différemment :

1. Créer des comptes utilisateurs de domaine sans privilèges pour les services du Serveur d'administration et les ajouter au groupe de sécurité de domaine global KLAdmins
2. Définir dans le programme d'installation du Serveur d'administration les [comptes utilisateurs de domaine](#) créés.

Désignation du dossier partagé

Lors de l'installation du Serveur d'administration, il est possible d'indiquer l'emplacement du dossier partagé. Vous pouvez également indiquer l'emplacement du dossier partagé après l'installation, dans les propriétés du Serveur d'administration. Le dossier partagé est créé par défaut sur l'appareil doté du Serveur d'administration (avec accès en lecture pour le groupe intégré **Everyone**). Cependant, dans certains cas (par exemple, charge élevée ou accès requis depuis un réseau isolé), il est préférable de placer le dossier partagé sur une ressource de fichiers spéciale.

Le dossier partagé intervient dans plusieurs scénarios de déploiement de l'Agent d'administration.

La casse pour le dossier partagé doit être désactivée.

Installation à distance à l'aide des outils du Serveur d'administration à l'aide de stratégies de groupe Active Directory

Si les appareils se trouvent dans un domaine Windows (il n'y a pas de groupes de travail), il est préférable de réaliser le déploiement initial (installation de l'Agent d'administration et de l'application de sécurité sur des appareils qui ne sont pas encore administrés) à l'aide de stratégies de groupe Active Directory. Le déploiement est exécuté à l'aide de la tâche normale d'installation à distance de Kaspersky Security Center. Si le réseau est grand, pour réduire la charge sur le sous-système de disque de l'appareil doté du Serveur d'administration, il est préférable de placer le dossier partagé sur une ressource de fichiers spéciale.

Installation à distance via la diffusion du chemin UNC vers le paquet autonome

Si les utilisateurs des appareils du réseau de l'entreprise possèdent les privilèges d'administrateur local, une autre méthode de déploiement local consiste à créer un paquet autonome de l'Agent d'administration (voire un paquet « en double » du paquet de l'Agent d'administration avec l'application de sécurité). Après la création du paquet autonome, il faut envoyer le lien d'accès au paquet hébergé dans le dossier partagé aux utilisateurs des appareils. Cliquez sur le lien pour lancer l'installation.

Mise à jour depuis le dossier partagé du Serveur d'administration

Il est possible de configurer la mise à jour depuis le dossier partagé du Serveur d'administration dans la tâche de mise à jour de l'Antivirus. Si la tâche est prévue pour un grand nombre d'appareils, il est préférable de placer le dossier partagé sur une ressource de fichiers spéciale.

Installation d'images des systèmes d'exploitation

L'installation des images des systèmes d'exploitation s'opère toujours via le dossier partagé : les appareils lisent l'image des systèmes d'exploitation depuis le dossier. S'il est prévu de déployer des images sur une grande quantité d'appareils de l'entreprise, il est conseillé de placer le dossier partagé sur une ressource de fichiers spéciale.

Indication de l'adresse du Serveur d'administration

Lors de l'installation du Serveur d'administration, vous pouvez indiquer l'adresse du Serveur d'administration. Cette adresse est utilisée par défaut lors de la création des paquets d'installation de l'Agent d'administration.

Comme adresse du Serveur d'administration, vous pouvez spécifier :

- Nom NetBIOS du Serveur d'administration, spécifié par défaut
- Nom de domaine complet (FQDN) du Serveur d'administration si le système de noms de domaine (DNS) sur le réseau de l'organisation a été configuré et fonctionne correctement
- Adresse externe si le Serveur d'administration est installé dans la zone démilitarisée (DMZ)

L'adresse du Serveur d'administration peut être modifiable par la suite à l'aide des outils de la Console d'administration, toutefois dans ce cas elle n'est pas modifiée automatiquement dans les paquets d'installation de l'Agent d'administration déjà créés.

Installation standard

L'installation standard désigne l'installation du Serveur d'administration qui utilise les chemins d'accès par défaut pour les fichiers de l'application, qui installe la sélection par défaut de plug-ins et qui n'active pas l'administration des appareils mobiles.

Pour installer le Serveur d'administration de Kaspersky Security Center sur un appareil local,

Lancez le fichier exécutable `ksc_<version number>.<build number>_full_<localization language>.exe`.

La fenêtre de sélection des applications Kaspersky s'ouvre pour l'installation. Dans la fenêtre de sélection des applications, lancez l'Assistant d'installation du Serveur d'administration à l'aide du lien **Installer le Serveur d'administration de Kaspersky Security Center 13**. Suivez les instructions de l'Assistant.

Étape 1. Lecture du Contrat de licence utilisateur final et de la Politique de confidentialité

Cette étape de l'Assistant d'installation requiert la prise de connaissance du Contrat de licence utilisateur final conclu entre vous et AO Kaspersky et Politique de confidentialité.

Vous pouvez être invités à prendre connaissance des Contrats de licence utilisateur final et des Politiques de confidentialité des plug-ins d'administration des applications, inclus dans la distribution de Kaspersky Security Center.

Lisez attentivement le Contrat de licence utilisateur final conclu entre vous et Kaspersky, ainsi que la Politique de confidentialité. Si vous acceptez toutes les dispositions du Contrat de licence utilisateur final et de la Politique de confidentialité, cochez les cases suivantes dans le groupe **Je confirme que j'ai lu, je comprends et j'accepte l'intégralité de ce qui suit** :

- **Les termes et conditions de ce Contrat de licence utilisateur final**
- **Politique de confidentialité décrivant le traitement des données**

L'installation de l'application se poursuit après que vous avez coché les deux cases.

Si vous n'êtes pas d'accord avec le Contrat de licence ou Politique de confidentialité, annulez l'installation en cliquant sur le bouton **Annuler**.

Étape 2. Sélection du type d'installation

Dans la fenêtre de sélection du type d'installation, choisissez le type **Standard**.

L'installation standard est recommandée si vous voulez découvrir l'application Kaspersky Security Center, par exemple, tester son fonctionnement sur un petit segment du réseau de votre société. Dans le cadre de l'installation standard, vous configurez uniquement les paramètres de la base de données. Les paramètres du Serveur d'administration ne se configurent pas : ils conservent les valeurs par défaut. L'installation standard ne permet pas de choisir les plug-ins d'administration à installer c'est la sélection de plug-ins par défaut qui est installée. Lors de l'installation standard, aucun paquet d'installation pour les appareils mobiles n'est créé. Vous pouvez toutefois les créer plus tard dans la Console d'administration.

Étape 3. Installation de Kaspersky Security Center 13 Web Console

Cette étape s'affiche uniquement si vous utilisez un système d'exploitation de 64 bits. Sinon, cette étape ne s'affiche pas car Kaspersky Security Center 13 Web Console ne fonctionne pas avec les systèmes d'exploitation de 32 bits.

Par défaut, Kaspersky Security Center 13 Web Console et la Console d'administration basée sur MMC seront installées.

Si vous souhaitez installer uniquement Kaspersky Security Center 13 Web Console :

1. Sélectionnez **Installer uniquement ceci**.
2. Choisissez **Console Web** dans la liste déroulante.

[L'installation de Kaspersky Security Center 13 Web Console](#) démarre automatiquement une fois l'installation du Serveur d'administration terminée.

Si vous souhaitez installer uniquement la console basée sur MMC :

1. Sélectionnez **Installer uniquement ceci**.
2. Choisissez **Console basée sur MMC** dans la liste déroulante.

Étape 4. Sélection de la taille du réseau

Indiquez la taille du réseau à installer Kaspersky Security Center. En fonction du nombre d'appareils sur le réseau, l'Assistant configure les paramètres d'installation et l'affichage de l'interface de l'application pour qu'ils correspondent.

Le tableau ci-dessous énumère les paramètres d'installation de l'application et d'affichage de l'interface lors de la sélection des tailles différentes du réseau.

Dépendance des paramètres d'installation de la sélection des tailles du réseau

Paramètres	1–100 appareils	100– 1000 appareils	1000 à 5000 appareils	Plus de 5 000 appareils
Affichage avec l'entrée des Serveurs d'administration virtuels et secondaires et de tous les paramètres, liés avec les Serveurs virtuels et secondaires, dans l'arborescence de la console	absent	absent	présent	présent

Affichage avec les sections Sécurité dans les fenêtres des propriétés du Serveur et des groupes d'administration	absent	absent	présent	présent
Répartition aléatoire du lancement de la tâche de mise à jour sur les appareils client	absent	Selon un intervalle de 5 minutes	Selon un intervalle de 10 minutes	Selon un intervalle de 10 minutes

Lors de la connexion du Serveur d'administration au serveur de la base de données MySQL et SQL Express, il est déconseillé d'utiliser l'application pour administrer plus de 5 000 appareils. Pour le système de gestion de base de données MariaDB, le nombre maximal recommandé d'appareils administrés est de 20 000.

Étape 5. Sélection d'une base de données

Cette étape de l'Assistant d'installation requiert la sélection de la ressource Microsoft SQL Server (SQL Express) ou MySQL qui sera utilisée pour l'emplacement de la base d'informations des données du Serveur d'administration. L'option MySQL concerne à la fois MySQL et MariaDB.

Il est recommandé d'installer le Serveur d'administration sur un serveur dédié au lieu d'un contrôleur de domaine. Toutefois, si vous installez Kaspersky Security Center sur un serveur qui joue le rôle du contrôleur de domaine en lecture seule (RODC), le serveur Microsoft SQL Server (SQL Express) ne doit pas être installé en local (sur le même appareil). Dans ce cas, nous vous recommandons d'installer Microsoft SQL Server (SQL Express) à distance (sur un autre appareil), ou, si vous devez installer le SGBD localement, d'utiliser MySQL ou MariaDB.

La structure de la base de données du Serveur d'administration est décrite dans le fichier klakdb.chm qui figure dans le dossier d'installation de l'application Kaspersky Security Center (ce fichier est disponible sur le portail de Kaspersky en tant qu'archive : [klakdb.zip](#)).

Étape 6. Configuration des paramètres du serveur SQL

À cette étape de l'Assistant, vous configurez le serveur SQL.

Selon la base de données que vous avez sélectionnée, définissez les paramètres suivants :

- Si vous avez sélectionné **Microsoft SQL Server (SQL Server Express)** à l'étape précédente :
 - Indiquez dans le champ **Nom de l'instance de SQL Server** le nom du serveur SQL installé dans le réseau. Le bouton **Parcourir** permet d'ouvrir la liste de tous les serveurs SQL installés dans le réseau. Par défaut, le champ est vide.

Si vous vous connectez au serveur SQL via un port personnalisé, indiquez avec le nom d'hôte du serveur SQL le numéro de port séparé par une virgule, par exemple :

Serveur_SQL_nom_hôte,1433

Si vous [sécurisez la communication entre le Serveur d'administration et le serveur SQL à l'aide d'un certificat](#), indiquez dans le champ **Nom de l'instance du serveur SQL** le même nom d'hôte que celui utilisé lors de la génération du certificat. Si vous utilisez une instance nommée du serveur SQL, indiquez avec le nom d'hôte du serveur SQL le numéro de port séparé par une virgule, par exemple :

Serveur_SQL_nom,1433

Si vous utilisez plusieurs instances de serveurs SQL sur le même hôte, indiquez également le nom de l'instance séparé par une barre oblique arrière, par exemple :

Serveur_SQL_nom\Serveur_SQL_nom_instance,1433

Si un serveur SQL sur le réseau d'entreprise a la fonction Always On activée, spécifiez le nom de l'écouteur du groupe de disponibilité dans le champ **Nom de l'instance du serveur SQL**. Notez que le Serveur d'administration ne prend en charge que le [mode de disponibilité de validation synchrone](#) lorsque la fonction Always On est activée.

- Indiquez dans le champ **Nom de la base de données** le nom de la base de données créée pour héberger les informations du Serveur d'administration. La valeur par défaut est égale à *KAV*.
- Si vous avez sélectionné **MySQL** à l'étape précédente :
 - Indiquez dans le champ **Nom de l'instance du Serveur SQL** le nom du serveur SQL installé. Par défaut, l'adresse IP utilisée est celle de l'appareil sur lequel Kaspersky Security Center est installé.
 - Indiquez dans le champ **Port** le port de connexion du Serveur d'administration à la base de données du serveur SQL. Le numéro de port par défaut est 3306.
 - Indiquez dans le champ **Nom de la base de données** le nom de la base de données créée pour héberger les informations du Serveur d'administration. La valeur par défaut est égale à *KAV*.

Si vous souhaitez installer à cette étape un serveur SQL sur l'appareil depuis lequel vous installez Kaspersky Security Center, il faut interrompre l'installation et la lancer à nouveau après l'installation du serveur SQL. Serveurs SQL pris en charge figurant dans les exigences du système.

Si vous souhaitez installer le serveur SQL sur un appareil distant, il n'est pas nécessaire d'interrompre l'Assistant d'installation de Kaspersky Security Center. Installez le serveur SQL et reprenez l'installation de Kaspersky Security Center.

Étape 7. Sélection de la méthode d'authentification

Définissez la méthode d'authentification à utiliser lors de la connexion du Serveur d'administration au serveur SQL.

Selon la base de données sélectionnée, vous pouvez sélectionner les modes suivants d'authentification :

- Pour SQL Express ou Microsoft SQL Server, sélectionnez une des options suivantes :
 - **Mode d'authentification Microsoft Windows.** Dans ce cas lors de la vérification des privilèges le compte utilisateur sera utilisé pour le lancement du Serveur d'administration.
 - **Mode d'authentification du serveur SQL.** Le compte utilisateur indiqué dans la fenêtre sera utilisé dans le cas de sélection de ce mode. Remplissez les champs **Compte utilisateur** et **Mot de passe**.
Pour voir le mot de passe saisi, maintenez le bouton **Afficher** enfoncé.

Dans les deux modes d'authentification, l'application vérifie si la base de données est disponible. Si la base de données n'est pas disponible, un message d'erreur s'affiche et vous devez saisir les identifiants corrects.

Si la base de données du Serveur d'administration se trouve sur un autre appareil et le compte utilisateur du Serveur d'administration n'a pas l'accès au serveur de la base de données, il faut utiliser le mode d'authentification du serveur SQL lors de l'installation ou de la mise à jour du Serveur d'administration. Cela peut se produire lorsque l'appareil avec la base de données ne se trouve pas dans le domaine ou si le Serveur d'administration est installé sous le compte LocalSystem.

- Pour le serveur MySQL ou le serveur MariaDB, spécifiez le compte et le mot de passe.

Étape 8. Décompression et installation des fichiers sur le disque dur

A la fin de la configuration des paramètres d'installation des modules de Kaspersky Security Center, vous pouvez lancer l'installation des fichiers sur le disque dur.

Si les applications supplémentaires sont nécessaires pour lancer l'installation, l'Assistant d'installation vous en notifiera avant l'installation de Kaspersky Security Center sur la page **Installation des modules nécessaires**. Les applications nécessaires seront automatiquement installées après avoir cliqué sur le bouton **Suivant**.

Sur la dernière page, vous pouvez sélectionner la console à démarrer pour utiliser Kaspersky Security Center :

- **Lancer la Console d'administration basée sur MMC**
- **Démarrer Kaspersky Security Center Web Console**

Cette option est disponible uniquement si vous avez choisi d'installer Kaspersky Security Center 13 Web Console à l'une des étapes précédentes.

Vous pouvez aussi cliquer sur **Terminer** pour quitter l'assistant sans commencer à utiliser Kaspersky Security Center. Vous pouvez commencer à travailler plus tard, à tout moment.

Vous pouvez réaliser la [configuration initiale de l'application](#) au premier lancement de la Console d'administration ou de Kaspersky Security Center 13 Web Console.

A la fin du fonctionnement de l'Assistant d'installation, les modules suivants de l'application sont installés sur le disque dur avec le système d'exploitation installé :

- Serveur d'administration (avec la version serveur de l'Agent d'administration)
- Console d'administration basée sur la console de gestion Microsoft
- Kaspersky Security Center 13 Web Console (si vous avez choisi de l'installer)
- Plug-ins d'administration des applications accessibles dans le paquet d'installation.

De plus, l'application Microsoft Windows Installer version 4.5 sera installé si cette application n'a pas été installée auparavant.

Installation personnalisée

L'installation personnalisée est une installation du Serveur d'administration dans le cadre de laquelle vous pouvez choisir les modules à installer ainsi que le dossier d'installation de l'application.

A l'aide de ce type d'installation, vous pouvez configurer les paramètres de la base de données, les paramètres du Serveur d'administration, installer les modules qui ne sont pas compris dans l'installation standard et les plug-ins d'administration des applications de sécurité de Kaspersky. Vous pouvez également activer l'administration des appareils mobiles.

Pour installer le Serveur d'administration de Kaspersky Security Center sur un appareil local,

Lancez le fichier exécutable `ksc_<version number>.<build number>_full_<localization language>.exe`.

La fenêtre de sélection des applications Kaspersky s'ouvre pour l'installation. Dans la fenêtre de sélection des applications, lancez l'Assistant d'installation du Serveur d'administration à l'aide du lien **Installer le Serveur d'administration de Kaspersky Security Center 13**. Suivez les instructions de l'Assistant.

Étape 1. Lecture du Contrat de licence utilisateur final et de la Politique de confidentialité

Cette étape de l'Assistant d'installation requiert la prise de connaissance du Contrat de licence utilisateur final conclu entre vous et AO Kaspersky et Politique de confidentialité.

Vous pouvez être invités à prendre connaissance des Contrats de licence utilisateur final et des Politiques de confidentialité des plug-ins d'administration des applications, inclus dans la distribution de Kaspersky Security Center.

Lisez attentivement le Contrat de licence utilisateur final conclu entre vous et Kaspersky, ainsi que la Politique de confidentialité. Si vous acceptez toutes les dispositions du Contrat de licence utilisateur final et de la Politique de confidentialité, cochez les cases suivantes dans le groupe **Je confirme que j'ai lu, je comprends et j'accepte l'intégralité de ce qui suit** :

- **Les termes et conditions de ce Contrat de licence utilisateur final**
- **Politique de confidentialité décrivant le traitement des données**

L'installation de l'application se poursuit après que vous avez coché les deux cases.

Si vous n'êtes pas d'accord avec le Contrat de licence ou Politique de confidentialité, annulez l'installation en cliquant sur le bouton **Annuler**.

Étape 2. Sélection du type d'installation

Dans la fenêtre de sélection du type d'installation, choisissez le type **Personnalisée**.

L'installation personnalisée permet de configurer les paramètres de Kaspersky Security Center, comme le chemin du dossier en accès public, les comptes utilisateurs et les ports de connexion au Serveur d'administration, ainsi que les paramètres de la base de données. L'installation personnalisée permet de désigner les plug-ins d'administration des applications de Kaspersky à installer. Dans le cadre de l'installation personnalisée, vous pouvez créer des paquets d'installation pour appareils mobiles en désignant l'option correspondante.

Étape 3. Sélection des modules pour l'installation

Sélectionnez les modules du Serveur d'administration de Kaspersky Security Center que vous voulez installer :

- **Administration des appareils mobiles.** Cochez cette case s'il faut créer des paquets d'installation pour les appareils mobiles lors de l'exécution de l'Assistant d'installation de Kaspersky Security Center. Vous pouvez aussi créer des paquets d'installation pour les appareils mobiles manuellement [à l'aide des outils de la Console d'administration](#), une fois le Serveur d'administration installé.
- **Agent SNMP.** Reçoit les statistiques pour le Serveur d'administration via le protocole SNMP. Le module est accessible lors de l'installation de l'application sur un appareil doté du module SNMP.

Après avoir installé Kaspersky Security Center, les fichiers .mib, nécessaires à l'obtention des données statistiques, seront situés dans le dossier d'installation de l'application dans le sous-dossier SNMP.

Les modules Agent d'administration et Console d'administration ne s'affichent pas dans la liste des modules. Ces modules s'installent automatiquement, il est impossible d'annuler leur installation.

A cette étape de l'Assistant, il faut aussi indiquer le dossier pour installer les modules du Serveur d'administration. Par défaut, les modules s'installent dans le dossier <Disk>:\Program Files\Kaspersky Lab\Kaspersky Security Center. Si le dossier avec ce nom n'existe pas, il sera automatiquement créé pendant l'installation. Vous pouvez modifier le dossier de destination à l'aide du bouton **Parcourir**.

Étape 4. Installation de Kaspersky Security Center 13 Web Console

Cette étape s'affiche uniquement si vous utilisez un système d'exploitation de 64 bits. Sinon, cette étape ne s'affiche pas car Kaspersky Security Center 13 Web Console ne fonctionne pas avec les systèmes d'exploitation de 32 bits.

Par défaut, Kaspersky Security Center 13 Web Console et la Console d'administration basée sur MMC seront installées.

Si vous souhaitez installer uniquement Kaspersky Security Center 13 Web Console :

1. Sélectionnez **Installer uniquement ceci**.
2. Choisissez **Console Web** dans la liste déroulante.

[L'installation de Kaspersky Security Center 13 Web Console](#) démarre automatiquement une fois l'installation du Serveur d'administration terminée.

Si vous souhaitez installer uniquement la console basée sur MMC :

1. Sélectionnez **Installer uniquement ceci**.
2. Choisissez **Console basée sur MMC** dans la liste déroulante.

Étape 5. Sélection de la taille du réseau

Indiquez la taille du réseau à installer Kaspersky Security Center. En fonction du nombre d'appareils sur le réseau, l'Assistant configure les paramètres d'installation et l'affichage de l'interface de l'application pour qu'ils correspondent.

Le tableau ci-dessous énumère les paramètres d'installation de l'application et d'affichage de l'interface lors de la sélection des tailles différentes du réseau.

Dépendance des paramètres d'installation de la sélection des tailles du réseau

Paramètres	1–100 appareils	100–1000 appareils	1000 à 5000 appareils	Plus de 5 000 appareils
Affichage avec l'entrée des Serveurs d'administration virtuels et secondaires et de tous les paramètres, liés avec les Serveurs virtuels et secondaires, dans l'arborescence de la console	absent	absent	présent	présent
Affichage avec les sections Sécurité dans les fenêtres des propriétés du Serveur et des groupes d'administration	absent	absent	présent	présent
Répartition aléatoire du lancement de la tâche de mise à jour sur les appareils client	absent	Selon un intervalle de 5 minutes	Selon un intervalle de 10 minutes	Selon un intervalle de 10 minutes

Lors de la connexion du Serveur d'administration au serveur de la base de données MySQL et SQL Express, il est déconseillé d'utiliser l'application pour administrer plus de 5 000 appareils. Pour le système de gestion de base de données MariaDB, le nombre maximal recommandé d'appareils administrés est de 20 000.

Étape 6. Sélection d'une base de données

Cette étape de l'Assistant d'installation requiert la sélection de la ressource Microsoft SQL Server (SQL Express) ou MySQL qui sera utilisée pour l'emplacement de la base d'informations des données du Serveur d'administration. L'option MySQL concerne à la fois MySQL et MariaDB.

Il est recommandé d'installer le Serveur d'administration sur un serveur dédié au lieu d'un contrôleur de domaine. Toutefois, si vous installez Kaspersky Security Center sur un serveur qui joue le rôle du contrôleur de domaine en lecture seule (RODC), le serveur Microsoft SQL Server (SQL Express) ne doit pas être installé en local (sur le même appareil). Dans ce cas, nous vous recommandons d'installer Microsoft SQL Server (SQL Express) à distance (sur un autre appareil), ou, si vous devez installer le SGBD localement, d'utiliser MySQL ou MariaDB.

La structure de la base de données du Serveur d'administration est décrite dans le fichier klakdb.chm qui figure dans le dossier d'installation de l'application Kaspersky Security Center (ce fichier est disponible sur le portail de Kaspersky en tant qu'archive : [klakdb.zip](#)).

Étape 7. Configuration des paramètres du serveur SQL

À cette étape de l'Assistant, vous configurez le serveur SQL.

Selon la base de données que vous avez sélectionnée, définissez les paramètres suivants :

- Si vous avez sélectionné **Microsoft SQL Server (SQL Server Express)** à l'étape précédente :
 - Indiquez dans le champ **Nom de l'instance de SQL Server** le nom du serveur SQL installé dans le réseau. Le bouton **Parcourir** permet d'ouvrir la liste de tous les serveurs SQL installés dans le réseau. Par défaut, le champ est vide.

Si vous vous connectez au serveur SQL via un port personnalisé, indiquez avec le nom d'hôte du serveur SQL le numéro de port séparé par une virgule, par exemple :

Serveur_SQL_nom_hôte,1433

Si vous [sécurisez la communication entre le Serveur d'administration et le serveur SQL à l'aide d'un certificat](#), indiquez dans le champ **Nom de l'instance du serveur SQL** le même nom d'hôte que celui utilisé lors de la génération du certificat. Si vous utilisez une instance nommée du serveur SQL, indiquez avec le nom d'hôte du serveur SQL le numéro de port séparé par une virgule, par exemple :

Serveur_SQL_nom,1433

Si vous utilisez plusieurs instances de serveurs SQL sur le même hôte, indiquez également le nom de l'instance séparé par une barre oblique arrière, par exemple :

Serveur_SQL_nom\Serveur_SQL_nom_instance,1433

Si un serveur SQL sur le réseau d'entreprise a la fonction Always On activée, spécifiez le nom de l'écouteur du groupe de disponibilité dans le champ **Nom de l'instance du serveur SQL**. Notez que le Serveur d'administration ne prend en charge que le [mode de disponibilité de validation synchrone](#) lorsque la fonction Always On est activée.

- Indiquez dans le champ **Nom de la base de données** le nom de la base de données créée pour héberger les informations du Serveur d'administration. La valeur par défaut est égale à *KAV*.
- Si vous avez sélectionné **MySQL** à l'étape précédente :
 - Indiquez dans le champ **Nom de l'instance du Serveur SQL** le nom du serveur SQL installé. Par défaut, l'adresse IP utilisée est celle de l'appareil sur lequel Kaspersky Security Center est installé.
 - Indiquez dans le champ **Port** le port de connexion du Serveur d'administration à la base de données du serveur SQL. Le numéro de port par défaut est 3306.
 - Indiquez dans le champ **Nom de la base de données** le nom de la base de données créée pour héberger les informations du Serveur d'administration. La valeur par défaut est égale à *KAV*.

Si vous souhaitez installer à cette étape un serveur SQL sur l'appareil depuis lequel vous installez Kaspersky Security Center, il faut interrompre l'installation et la lancer à nouveau après l'installation du serveur SQL. Serveurs SQL pris en charge figurant dans les exigences du système.

Si vous souhaitez installer le serveur SQL sur un appareil distant, il n'est pas nécessaire d'interrompre l'Assistant d'installation de Kaspersky Security Center. Installez le serveur SQL et reprenez l'installation de Kaspersky Security Center.

Étape 8. Sélection de la méthode d'authentification

Définissez la méthode d'authentification à utiliser lors de la connexion du Serveur d'administration au serveur SQL.

Selon la base de données sélectionnée, vous pouvez sélectionner les modes suivants d'authentification :

- Pour SQL Express ou Microsoft SQL Server, sélectionnez une des options suivantes :
 - **Mode d'authentification Microsoft Windows.** Dans ce cas lors de la vérification des privilèges le compte utilisateur sera utilisé pour le lancement du Serveur d'administration.
 - **Mode d'authentification du serveur SQL.** Le compte utilisateur indiqué dans la fenêtre sera utilisé dans le cas de sélection de ce mode. Remplissez les champs **Compte utilisateur** et **Mot de passe**.
Pour voir le mot de passe saisi, maintenez le bouton **Afficher** enfoncé.

Dans les deux modes d'authentification, l'application vérifie si la base de données est disponible. Si la base de données n'est pas disponible, un message d'erreur s'affiche et vous devez saisir les identifiants corrects.

Si la base de données du Serveur d'administration se trouve sur un autre appareil et le compte utilisateur du Serveur d'administration n'a pas l'accès au serveur de la base de données, il faut utiliser le mode d'authentification du serveur SQL lors de l'installation ou de la mise à jour du Serveur d'administration. Cela peut se produire lorsque l'appareil avec la base de données ne se trouve pas dans le domaine ou si le Serveur d'administration est installé sous le compte LocalSystem.

- Pour le serveur MySQL ou le serveur MariaDB, spécifiez le compte et le mot de passe.

Étape 9. Sélection du compte utilisateur pour lancer le Serveur d'administration

Choisissez le compte utilisateur sous lequel le Serveur d'administration va être lancé en tant que service.

- **Créer un compte utilisateur automatiquement.** Le programme crée le compte utilisateur local KL-AK-*, sous lequel le service du Serveur d'administration kladminserver sera exécuté.

Vous pouvez sélectionner cette option, si vous envisagez de placer le [dossier partagé](#) et le [SGBD](#) sur le même appareil que le Serveur d'administration.

- **Sélectionner un compte utilisateur.** Le service du Serveur d'administration (kladminserver) sera lancé sous le compte utilisateur que vous avez sélectionné.

Il vous faudra sélectionner un compte utilisateur de domaine si, par exemple, vous envisagez d'utiliser en tant que [SGBD un serveur SQL, quelle que soit sa version, y compris SQL-express](#), situé sur un autre appareil, et / ou si vous envisagez [de placer le dossier partagé](#) sur un autre appareil.

Kaspersky Security Center à partir de la version 10 Service Pack 3 prend en charge les comptes de service administrés (MSA) et les comptes de service administrés de groupe (gMSA). Si ces comptes utilisateurs sont utilisés dans votre domaine, vous pouvez en choisir un comme compte pour le service du Serveur d'administration.

Avant de définir MSA ou gMSA, vous devez installer le compte sur le même appareil que celui sur lequel vous souhaitez installer le Serveur d'administration. Si le compte n'est pas encore installé, annulez l'installation du Serveur d'administration, installez le compte, puis redémarrez l'installation du Serveur d'administration. Pour plus de détails sur l'installation des comptes de services administrés sur un appareil local, consultez la documentation officielle de Microsoft.

Pour définir MSA ou gMSA :

1. Cliquez sur le bouton **Parcourir**.
2. Dans la fenêtre qui s'ouvre, cliquez sur le bouton **Type d'objet**.
3. Sélectionnez le type **Compte utilisateur pour les services**, puis cliquez sur **OK**.

4. Sélectionnez le compte utilisateur nécessaire et cliquez sur le bouton **OK**.

Le compte utilisateur que vous avez sélectionné doit disposer de [droits différents en fonction du SGBD que vous prévoyez d'utiliser](#).

Pour des raisons de sécurité, ne faites pas du compte utilisateur sous lequel est exécuté le Serveur d'administration un compte privilégié.

Si vous voulez changer ultérieurement le compte utilisateur du Serveur d'administration, vous pourrez utiliser [l'utilitaire de changement du compte du Serveur d'administration \(klsrvswch\)](#).

Étape 10. Sélection du compte utilisateur pour lancer les services de Kaspersky Security Center

Choisissez le compte utilisateur sous lequel les services de Kaspersky Security Center vont être lancés sur cet appareil :

- **Créer un compte utilisateur automatiquement.** Kaspersky Security Center crée le compte utilisateur local KIScSvc sur cet appareil dans le groupe kladmins. Les services du Kaspersky Security Center se lanceront sous le compte utilisateur créé.
- **Sélectionner un compte utilisateur.** Les services de Kaspersky Security Center se lanceront sous le compte utilisateur que vous avez sélectionné.

Il vous faudra choisir un compte utilisateur de domaine si, par exemple, vous envisagez de conserver les rapports dans un dossier situé sur un autre appareil, ou si cela est exigé par la stratégie de sécurité de votre organisation. Il peut également être nécessaire de choisir le compte utilisateur de domaine [lors de l'installation du Serveur d'administration sur un cluster haute disponibilité](#).

Pour des raisons de sécurité, ne faites pas du compte utilisateur sous lequel sont lancés les services un compte privilégié.

Le compte utilisateur sélectionné servira à lancer le service KSN Proxy (ksnproxy), le service du serveur proxy d'activation de Kaspersky (klactprx) et le service du portail d'authentification de Kaspersky (klwebsrv).

Étape 11. Définition du dossier partagé

Définissez le placement et le nom du dossier public, qui sera utilisé pour :

- La sauvegarde des fichiers pour l'installation à distance des applications (les fichiers sont copiés sur le Serveur d'administration lors de la création des paquets d'installation)
- Le stockage des mises à jour téléchargées depuis la source des mises à jour sur le Serveur d'administration.

L'accès public pour la lecture pour tous les utilisateurs sera ouvert à cette ressource.

Choisissez l'une des deux options suivantes :

- **Créer un dossier partagé.** Création du nouveau dossier. Indiquez le chemin d'accès au dossier dans le champ ci-après.
- **Sélectionner un dossier partagé existant.** La sélection du dossier partagé parmi les dossiers déjà existants.

Le dossier partagé peut être local sur l'appareil d'où l'installation a été réalisée ou distant sur n'importe lequel des appareils clients qui appartiennent au réseau de la société. Vous pouvez indiquer le dossier partagé à l'aide du bouton **Parcourir**, aussi que manuellement, en saisissant le chemin UNC dans le champ correspondant (par exemple, \\server\Share).

Le sous-dossier local Partager est créé par défaut dans le dossier de l'application contenant des modules de Kaspersky Security Center.

Étape 12. Configuration des paramètres de connexion au Serveur d'administration

Configurez les paramètres de connexion au Serveur d'administration :

- **Port** [?](#)

Numéro de port utilisé pour se connecter au Serveur d'administration.
Le numéro de port par défaut est 14000.

- **Port SSL** [?](#)

Numéro du port SSL : Affiche le numéro de port SSL utilisé pour établir une connexion sécurisée avec le Serveur d'administration.
Le numéro de port par défaut est 13000.

- **Longueur de la clé de chiffrement** [?](#)

Choisissez la longueur de la clé de chiffrement : 1 024 ou 2 048 bits.

Une clé de chiffrement de 1024 bits exerce une charge moins importante sur le processeur mais est considérée dépassée et, d'après ses caractéristiques techniques, peut ne pas assurer un chiffrement sûr. Il se peut également que l'équipement disponible ne soit pas compatible avec des certificats SSL qui utilisent une clé de 1 024 bits.

Une clé de chiffrement de 2 048 bits répond aux standards modernes de chiffrement. Toutefois, l'utilisation d'une clé de chiffrement de 2 048 bits peut augmenter la charge sur le processeur.

Par défaut, l'option **2048 bits (sécurité renforcée)** est sélectionnée.

Si le Serveur d'administration fonctionne sous Microsoft Windows XP avec Service Pack 2, alors le pare-feu intégré bloque les ports TCP avec les numéros 13000 et 14000. C'est la raison pour laquelle il faut ouvrir manuellement les ports pour garantir l'accès à l'appareil sur lequel le Serveur d'administration est installé.

Étape 13. Définition de l'adresse du Serveur d'administration

Indiquez l'adresse du Serveur d'administration. Vous avez le choix parmi les options suivantes :

- **Nom du domaine DNS.** Vous pouvez utiliser cette méthode si le réseau comprend un serveur DNS et que les appareils clients peuvent l'utiliser pour recevoir l'adresse du Serveur d'administration.
- **Nom NetBIOS.** Vous pouvez utiliser cette méthode si les appareils clients reçoivent l'adresse du Serveur d'administration via le protocole NetBIOS ou si un serveur WINS est disponible sur le réseau.
- **Adresse IP.** Vous pouvez utiliser cette méthode si le Serveur d'administration possède une adresse IP statique qui ne sera pas modifiée par la suite.

Étape 14. Adresse du Serveur d'administration pour la connexion des appareils mobiles

Cette étape de l'Assistant d'installation est disponible au cas où vous auriez sélectionné Administration des appareils mobiles à installer.

Dans la fenêtre **Adresse pour la connexion des appareils mobiles**, indiquez l'adresse externe du Serveur d'administration pour la connexion des appareils mobiles qui se trouvent en dehors du réseau local. Vous pouvez spécifier l'adresse IP ou le système de nom de domaine (DNS) du Serveur d'administration.

Étape 15. Sélection des plug-ins d'administration des applications

Sélectionnez les plug-ins d'administration des applications Kaspersky qui requièrent l'installation conjointement avec Kaspersky Security Center.

Pour simplifier la recherche, les plug-ins sont organisés en groupes en fonction du type d'objet protégé.

Étape 16. Décompression et installation des fichiers sur le disque dur

À la fin de la configuration des paramètres d'installation des modules de Kaspersky Security Center, vous pouvez lancer l'installation des fichiers sur le disque dur.

Si les applications supplémentaires sont nécessaires pour lancer l'installation, l'Assistant d'installation vous en notifiera avant l'installation de Kaspersky Security Center sur la page **Installation des modules nécessaires**. Les applications nécessaires seront automatiquement installées après avoir cliqué sur le bouton **Suivant**.

Sur la dernière page, vous pouvez sélectionner la console à démarrer pour utiliser Kaspersky Security Center :

- **Lancer la Console d'administration basée sur MMC**
- **Démarrer Kaspersky Security Center Web Console**

Cette option est disponible uniquement si vous avez choisi d'installer Kaspersky Security Center 13 Web Console à l'une des étapes précédentes.

Vous pouvez aussi cliquer sur **Terminer** pour quitter l'assistant sans commencer à utiliser Kaspersky Security Center. Vous pouvez commencer à travailler plus tard, à tout moment.

Vous pouvez réaliser la [configuration initiale de l'application](#) au premier lancement de la Console d'administration ou de Kaspersky Security Center 13 Web Console.

Installation du Serveur d'administration sur un cluster de basculement Microsoft

La procédure d'installation du Serveur d'administration sur un cluster de basculement diffère de l'installation standard et de l'installation personnalisée sur un appareil autonome.

Suivez la procédure décrite dans cette section sur le nœud qui contient un stockage de données commun du cluster.

Pour installer le Serveur d'administration de Kaspersky Security Center sur un cluster :

Lancez le fichier exécutable `ksc_<version number>.<build number>_full_<localization language>.exe`.

La fenêtre de sélection des applications Kaspersky s'ouvre pour l'installation. Dans la fenêtre de sélection des applications, lancez l'Assistant d'installation du Serveur d'administration à l'aide du lien **Installer le Serveur d'administration de Kaspersky Security Center 13**. Suivez les instructions de l'Assistant.

Étape 1. Lecture du Contrat de licence utilisateur final et de la Politique de confidentialité

Cette étape de l'Assistant d'installation requiert la prise de connaissance du Contrat de licence utilisateur final conclu entre vous et AO Kaspersky et Politique de confidentialité.

Vous pouvez être invités à prendre connaissance des Contrats de licence utilisateur final et des Politiques de confidentialité des plug-ins d'administration des applications, inclus dans la distribution de Kaspersky Security Center.

Lisez attentivement le Contrat de licence utilisateur final conclu entre vous et Kaspersky, ainsi que la Politique de confidentialité. Si vous acceptez toutes les dispositions du Contrat de licence utilisateur final et de la Politique de confidentialité, cochez les cases suivantes dans le groupe **Je confirme que j'ai lu, je comprends et j'accepte l'intégralité de ce qui suit** :

- **Les termes et conditions de ce Contrat de licence utilisateur final**
- **Politique de confidentialité décrivant le traitement des données**

L'installation de l'application se poursuit après que vous avez coché les deux cases.

Si vous n'êtes pas d'accord avec le Contrat de licence ou Politique de confidentialité, annulez l'installation en cliquant sur le bouton **Annuler**.

Étape 2. Sélection du type d'installation sur le cluster

Sélectionnez le type d'installation sur le cluster :

- **Cluster (installer sur tous les nœuds du cluster)**

Il s'agit de l'option recommandée. Si vous sélectionnez cette option, le Serveur d'administration sera installé sur tous les nœuds du cluster simultanément.

- **Localement (installation uniquement sur l'appareil actuel)**

Si vous sélectionnez cette option, le Serveur d'administration ne sera installé que sur le nœud actuel, comme sur un serveur autonome, et le Serveur d'administration ne fonctionnera pas comme une application prenant en charge les clusters. Par exemple, vous pouvez choisir cette option pour économiser de l'espace de stockage partagé, si la tolérance aux pannes n'est pas nécessaire pour le Serveur d'administration. En cas de défaillance du nœud actuel, vous devrez installer le Serveur d'administration sur un autre nœud et restaurer l'état du Serveur d'administration à partir d'une sauvegarde.

Les étapes suivantes sont les mêmes que lorsque vous utilisez la méthode d'installation [standard](#) ou [personnalisée](#), à partir de l'étape de sélection de la méthode d'installation.

Étape 3. Spécification du nom du Serveur d'administration virtuel

Spécifiez le nom de réseau du nouveau Serveur d'administration virtuel. Vous pourrez utiliser ce nom pour connecter la Console d'administration ou Kaspersky Security Center 13 Web Console au Serveur d'administration.

Le nom que vous indiquez doit être différent du nom du cluster.

Étape 4. Spécification des détails du réseau du Serveur d'administration virtuel

Pour spécifier les détails du réseau de la nouvelle instance de Serveur d'administration virtuel :

1. Dans **Réseau pour l'utilisation**, sélectionnez le réseau de domaine auquel le nœud de cluster actuel est connecté.
2. Réalisez une des opérations suivantes :
 - Si DHCP est utilisé dans le réseau sélectionné pour attribuer des adresses IP, sélectionnez l'option **Utiliser DHCP**.
 - Si DHCP n'est pas utilisé dans le réseau sélectionné, spécifiez l'adresse IP requise.
L'adresse IP que vous indiquez doit être différente de l'adresse IP du cluster.
3. Cliquez sur **Ajouter** pour appliquer les paramètres spécifiés.

Vous pourrez utiliser l'adresse IP attribuée automatiquement ou l'adresse IP spécifiée pour connecter la Console d'administration ou Kaspersky Security Center Web Console au Serveur d'administration.

Étape 5. Spécification d'un groupe de clusters

Un groupe de clusters est un rôle de cluster de basculement spécial qui contient des ressources communes pour tous les nœuds. Vous avez deux options :

- Création d'un nouveau groupe de clusters.

Cette option est recommandée dans la plupart des cas. Le nouveau groupe de clusters contiendra toutes les ressources communes liées à l'instance du Serveur d'administration.

- Sélection d'un groupe de clusters existant.

Sélectionnez cette option si vous souhaitez utiliser une ressource commune déjà associée à un groupe de clusters existant. Par exemple, il peut être intéressant d'utiliser cette option si vous souhaitez utiliser un stockage associé à un groupe de clusters existant et s'il n'y a aucun autre stockage disponible pour un nouveau groupe de clusters.

Étape 6. Sélection d'un stockage de données de cluster

Pour sélectionner un stockage de données de cluster :

1. Dans **Stockages disponibles**, sélectionnez le stockage de données dans lequel les ressources communes de l'instance de Serveur d'administration virtuel seront installées.
2. Si le stockage de données sélectionné contient plusieurs volumes, sous **Sections disponibles sur le disque**, sélectionnez le volume requis.
3. Dans **Chemin d'installation**, saisissez le chemin du stockage de données commun dans lequel les ressources de l'instance de Serveur d'administration virtuel seront installées.

Le stockage des données est sélectionné.

Étape 7. Spécification d'un compte pour l'installation à distance

Spécifiez le nom d'utilisateur et le mot de passe qui seront utilisés pour l'installation à distance de l'instance de Serveur d'administration virtuel sur un nœud passif du cluster.

Le compte que vous spécifiez doit disposer de privilèges administratifs sur tous les nœuds du cluster.

Étape 8. Sélection des modules pour l'installation

Sélectionnez les modules du Serveur d'administration de Kaspersky Security Center que vous voulez installer :

- **Administration des appareils mobiles.** Cochez cette case s'il faut créer des paquets d'installation pour les appareils mobiles lors de l'exécution de l'Assistant d'installation de Kaspersky Security Center. Vous pouvez aussi créer des paquets d'installation pour les appareils mobiles manuellement [à l'aide des outils de la Console d'administration](#), une fois le Serveur d'administration installé.
- **Agent SNMP.** Reçoit les statistiques pour le Serveur d'administration via le protocole SNMP. Le module est accessible lors de l'installation de l'application sur un appareil doté du module SNMP.

Après avoir installé Kaspersky Security Center, les fichiers .mib, nécessaires à l'obtention des données statistiques, seront situés dans le dossier d'installation de l'application dans le sous-dossier SNMP.

Les modules Agent d'administration et Console d'administration ne s'affichent pas dans la liste des modules. Ces modules s'installent automatiquement, il est impossible d'annuler leur installation.

A cette étape de l'Assistant, il faut aussi indiquer le dossier pour installer les modules du Serveur d'administration. Par défaut, les modules s'installent dans le dossier <Disk>:\Program Files\Kaspersky Lab\Kaspersky Security Center. Si le dossier avec ce nom n'existe pas, il sera automatiquement créé pendant l'installation. Vous pouvez modifier le dossier de destination à l'aide du bouton **Parcourir**.

Étape 9. Sélection de la taille du réseau

Indiquez la taille du réseau à installer Kaspersky Security Center. En fonction du nombre d'appareils sur le réseau, l'Assistant configure les paramètres d'installation et l'affichage de l'interface de l'application pour qu'ils correspondent.

Le tableau ci-dessous énumère les paramètres d'installation de l'application et d'affichage de l'interface lors de la sélection des tailles différentes du réseau.

Dépendance des paramètres d'installation de la sélection des tailles du réseau

Paramètres	1–100 appareils	100–1000 appareils	1000 à 5000 appareils	Plus de 5 000 appareils
Affichage avec l'entrée des Serveurs d'administration virtuels et secondaires et de tous les paramètres, liés avec les Serveurs virtuels et secondaires, dans l'arborescence de la console	absent	absent	présent	présent
Affichage avec les sections Sécurité dans les fenêtres des propriétés du Serveur et des groupes d'administration	absent	absent	présent	présent
Répartition aléatoire du lancement de la tâche de mise à jour sur les appareils client	absent	Selon un intervalle de 5 minutes	Selon un intervalle de 10 minutes	Selon un intervalle de 10 minutes

Lors de la connexion du Serveur d'administration au serveur de la base de données MySQL et SQL Express, il est déconseillé d'utiliser l'application pour administrer plus de 5 000 appareils. Pour le système de gestion de base de données MariaDB, le nombre maximal recommandé d'appareils administrés est de 20 000.

Étape 10. Sélection d'une base de données

Cette étape de l'Assistant d'installation requiert la sélection de la ressource Microsoft SQL Server (SQL Express) ou MySQL qui sera utilisée pour l'emplacement de la base d'informations des données du Serveur d'administration. L'option MySQL concerne à la fois MySQL et MariaDB.

Il est recommandé d'installer le Serveur d'administration sur un serveur dédié au lieu d'un contrôleur de domaine. Toutefois, si vous installez Kaspersky Security Center sur un serveur qui joue le rôle du contrôleur de domaine en lecture seule (RODC), le serveur Microsoft SQL Server (SQL Express) ne doit pas être installé en local (sur le même appareil). Dans ce cas, nous vous recommandons d'installer Microsoft SQL Server (SQL Express) à distance (sur un autre appareil), ou, si vous devez installer le SGBD localement, d'utiliser MySQL ou MariaDB.

La structure de la base de données du Serveur d'administration est décrite dans le fichier klakdb.chm qui figure dans le dossier d'installation de l'application Kaspersky Security Center (ce fichier est disponible sur le portail de Kaspersky en tant qu'archive : [klakdb.zip](#)).

Étape 11. Configuration des paramètres du serveur SQL

À cette étape de l'Assistant, vous configurez le serveur SQL.

Selon la base de données que vous avez sélectionnée, définissez les paramètres suivants :

- Si vous avez sélectionné **Microsoft SQL Server (SQL Server Express)** à l'étape précédente :
 - Indiquez dans le champ **Nom de l'instance de SQL Server** le nom du serveur SQL installé dans le réseau. Le bouton **Parcourir** permet d'ouvrir la liste de tous les serveurs SQL installés dans le réseau. Par défaut, le champ est vide.

Si vous vous connectez au serveur SQL via un port personnalisé, indiquez avec le nom d'hôte du serveur SQL le numéro de port séparé par une virgule, par exemple :

Serveur_SQL_nom_hôte,1433

Si vous [sécurisez la communication entre le Serveur d'administration et le serveur SQL à l'aide d'un certificat](#), indiquez dans le champ **Nom de l'instance du serveur SQL** le même nom d'hôte que celui utilisé lors de la génération du certificat. Si vous utilisez une instance nommée du serveur SQL, indiquez avec le nom d'hôte du serveur SQL le numéro de port séparé par une virgule, par exemple :

Serveur_SQL_nom,1433

Si vous utilisez plusieurs instances de serveurs SQL sur le même hôte, indiquez également le nom de l'instance séparé par une barre oblique arrière, par exemple :

Serveur_SQL_nom\Serveur_SQL_nom_instance,1433

Si un serveur SQL sur le réseau d'entreprise a la fonction Always On activée, spécifiez le nom de l'écouteur du groupe de disponibilité dans le champ **Nom de l'instance du serveur SQL**. Notez que le Serveur d'administration ne prend en charge que le [mode de disponibilité de validation synchrone](#) lorsque la fonction Always On est activée.

- Indiquez dans le champ **Nom de la base de données** le nom de la base de données créée pour héberger les informations du Serveur d'administration. La valeur par défaut est égale à *KAV*.
- Si vous avez sélectionné **MySQL** à l'étape précédente :
 - Indiquez dans le champ **Nom de l'instance du Serveur SQL** le nom du serveur SQL installé. Par défaut, l'adresse IP utilisée est celle de l'appareil sur lequel Kaspersky Security Center est installé.
 - Indiquez dans le champ **Port** le port de connexion du Serveur d'administration à la base de données du serveur SQL. Le numéro de port par défaut est 3306.
 - Indiquez dans le champ **Nom de la base de données** le nom de la base de données créée pour héberger les informations du Serveur d'administration. La valeur par défaut est égale à *KAV*.

Si vous souhaitez installer à cette étape un serveur SQL sur l'appareil depuis lequel vous installez Kaspersky Security Center, il faut interrompre l'installation et la lancer à nouveau après l'installation du serveur SQL. Serveurs SQL pris en charge figurant dans les exigences du système.

Si vous souhaitez installer le serveur SQL sur un appareil distant, il n'est pas nécessaire d'interrompre l'Assistant d'installation de Kaspersky Security Center. Installez le serveur SQL et reprenez l'installation de Kaspersky Security Center.

Étape 12. Sélection de la méthode d'authentification

Définissez la méthode d'authentification à utiliser lors de la connexion du Serveur d'administration au serveur SQL.

Selon la base de données sélectionnée, vous pouvez sélectionner les modes suivants d'authentification :

- Pour SQL Express ou Microsoft SQL Server, sélectionnez une des options suivantes :
 - **Mode d'authentification Microsoft Windows.** Dans ce cas lors de la vérification des privilèges le compte utilisateur sera utilisé pour le lancement du Serveur d'administration.
 - **Mode d'authentification du serveur SQL.** Le compte utilisateur indiqué dans la fenêtre sera utilisé dans le cas de sélection de ce mode. Remplissez les champs **Compte utilisateur** et **Mot de passe**.
Pour voir le mot de passe saisi, maintenez le bouton **Afficher** enfoncé.

Dans les deux modes d'authentification, l'application vérifie si la base de données est disponible. Si la base de données n'est pas disponible, un message d'erreur s'affiche et vous devez saisir les identifiants corrects.

Si la base de données du Serveur d'administration se trouve sur un autre appareil et le compte utilisateur du Serveur d'administration n'a pas l'accès au serveur de la base de données, il faut utiliser le mode d'authentification du serveur SQL lors de l'installation ou de la mise à jour du Serveur d'administration. Cela peut se produire lorsque l'appareil avec la base de données ne se trouve pas dans le domaine ou si le Serveur d'administration est installé sous le compte LocalSystem.

- Pour le serveur MySQL ou le serveur MariaDB, spécifiez le compte et le mot de passe.

Étape 13. Sélection du compte utilisateur pour lancer le Serveur d'administration

Choisissez le compte utilisateur sous lequel le Serveur d'administration va être lancé en tant que service.

- **Créer un compte utilisateur automatiquement.** Le programme crée le compte utilisateur local KL-AK-*, sous lequel le service du Serveur d'administration kladminserver sera exécuté.
Vous pouvez sélectionner cette option, si vous envisagez de placer le [dossier partagé](#) et le [SGBD](#) sur le même appareil que le Serveur d'administration.
- **Sélectionner un compte utilisateur.** Le service du Serveur d'administration (kladminserver) sera lancé sous le compte utilisateur que vous avez sélectionné.

Il vous faudra sélectionner un compte utilisateur de domaine si, par exemple, vous envisagez d'utiliser en tant que [SGBD un serveur SQL, quelle que soit sa version, y compris SQL-express](#), situé sur un autre appareil, et / ou si vous envisagez [de placer le dossier partagé](#) sur un autre appareil.

Kaspersky Security Center à partir de la version 10 Service Pack 3 prend en charge les comptes de service administrés (MSA) et les comptes de service administrés de groupe (gMSA). Si ces comptes utilisateurs sont utilisés dans votre domaine, vous pouvez en choisir un comme compte pour le service du Serveur d'administration.

Avant de définir MSA ou gMSA, vous devez installer le compte sur le même appareil que celui sur lequel vous souhaitez installer le Serveur d'administration. Si le compte n'est pas encore installé, annulez l'installation du Serveur d'administration, installez le compte, puis redémarrez l'installation du Serveur d'administration. Pour plus de détails sur l'installation des comptes de services administrés sur un appareil local, consultez la documentation officielle de Microsoft.

Pour définir MSA ou gMSA :

1. Cliquez sur le bouton **Parcourir**.
2. Dans la fenêtre qui s'ouvre, cliquez sur le bouton **Type d'objet**.
3. Sélectionnez le type **Compte utilisateur pour les services**, puis cliquez sur **OK**.
4. Sélectionnez le compte utilisateur nécessaire et cliquez sur le bouton **OK**.

Le compte utilisateur que vous avez sélectionné doit disposer de [droits différents en fonction du SGBD que vous prévoyez d'utiliser](#).

Pour des raisons de sécurité, ne faites pas du compte utilisateur sous lequel est exécuté le Serveur d'administration un compte privilégié.

Si vous voulez changer ultérieurement le compte utilisateur du Serveur d'administration, vous pourrez utiliser [l'utilitaire de changement du compte du Serveur d'administration \(klsrvswch\)](#).

Étape 14. Sélection du compte utilisateur pour lancer les services de Kaspersky Security Center

Choisissez le compte utilisateur sous lequel les services de Kaspersky Security Center vont être lancés sur cet appareil :

- **Créer un compte utilisateur automatiquement.** Kaspersky Security Center crée le compte utilisateur local KIScSvc sur cet appareil dans le groupe kladmins. Les services du Kaspersky Security Center se lanceront sous le compte utilisateur créé.
- **Sélectionner un compte utilisateur.** Les services de Kaspersky Security Center se lanceront sous le compte utilisateur que vous avez sélectionné.

Il vous faudra choisir un compte utilisateur de domaine si, par exemple, vous envisagez de conserver les rapports dans un dossier situé sur un autre appareil, ou si cela est exigé par la stratégie de sécurité de votre organisation. Il peut également être nécessaire de choisir le compte utilisateur de domaine [lors de l'installation du Serveur d'administration sur un cluster haute disponibilité](#).

Pour des raisons de sécurité, ne faites pas du compte utilisateur sous lequel sont lancés les services un compte privilégié.

Le compte utilisateur sélectionné servira à lancer le service KSN Proxy (ksnproxy), le service du serveur proxy d'activation de Kaspersky (klactprx) et le service du portail d'authentification de Kaspersky (klwebsrv).

Étape 15. Définition du dossier partagé

Définissez le placement et le nom du dossier public, qui sera utilisé pour :

- La sauvegarde des fichiers pour l'installation à distance des applications (les fichiers sont copiés sur le Serveur d'administration lors de la création des paquets d'installation)
- Le stockage des mises à jour téléchargées depuis la source des mises à jour sur le Serveur d'administration.

L'accès public pour la lecture pour tous les utilisateurs sera ouvert à cette ressource.

Choisissez l'une des deux options suivantes :

- **Créer un dossier partagé.** Création du nouveau dossier. Indiquez le chemin d'accès au dossier dans le champ ci-après.
- **Sélectionner un dossier partagé existant.** La sélection du dossier partagé parmi les dossiers déjà existants.

Le dossier partagé peut être local sur l'appareil d'où l'installation a été réalisée ou distant sur n'importe lequel des appareils clients qui appartiennent au réseau de la société. Vous pouvez indiquer le dossier partagé à l'aide du bouton **Parcourir**, aussi que manuellement, en saisissant le chemin UNC dans le champ correspondant (par exemple, \\server\Share).

Le sous-dossier local Partager est créé par défaut dans le dossier de l'application contenant des modules de Kaspersky Security Center.

Étape 16. Configuration des paramètres de connexion au Serveur d'administration

Configurez les paramètres de connexion au Serveur d'administration :

- **Port** 

Numéro de port utilisé pour se connecter au Serveur d'administration.

Le numéro de port par défaut est 14000.

- **Port SSL** 

Numéro du port SSL : Affiche le numéro de port SSL utilisé pour établir une connexion sécurisée avec le Serveur d'administration.

Le numéro de port par défaut est 13000.

- **Longueur de la clé de chiffrement** 

Choisissez la longueur de la clé de chiffrement : 1 024 ou 2 048 bits.

Une clé de chiffrement de 1024 bits exerce une charge moins importante sur le processeur mais est considérée dépassée et, d'après ses caractéristiques techniques, peut ne pas assurer un chiffrement sûr. Il se peut également que l'équipement disponible ne soit pas compatible avec des certificats SSL qui utilisent une clé de 1 024 bits.

Une clé de chiffrement de 2 048 bits répond aux standards modernes de chiffrement. Toutefois, l'utilisation d'une clé de chiffrement de 2 048 bits peut augmenter la charge sur le processeur.

Par défaut, l'option **2048 bits (sécurité renforcée)** est sélectionnée.

Si le Serveur d'administration fonctionne sous Microsoft Windows XP avec Service Pack 2, alors le pare-feu intégré bloque les ports TCP avec les numéros 13000 et 14000. C'est la raison pour laquelle il faut ouvrir manuellement les ports pour garantir l'accès à l'appareil sur lequel le Serveur d'administration est installé.

Étape 17. Définition de l'adresse du Serveur d'administration

Indiquez l'adresse du Serveur d'administration. Vous avez le choix parmi les options suivantes :

- **Nom du domaine DNS.** Vous pouvez utiliser cette méthode si le réseau comprend un serveur DNS et que les appareils clients peuvent l'utiliser pour recevoir l'adresse du Serveur d'administration.
- **Nom NetBIOS.** Vous pouvez utiliser cette méthode si les appareils clients reçoivent l'adresse du Serveur d'administration via le protocole NetBIOS ou si un serveur WINS est disponible sur le réseau.
- **Adresse IP.** Vous pouvez utiliser cette méthode si le Serveur d'administration possède une adresse IP statique qui ne sera pas modifiée par la suite.

Étape 18. Adresse du Serveur d'administration pour la connexion des appareils mobiles

Cette étape de l'Assistant d'installation est disponible au cas où vous auriez sélectionné Administration des appareils mobiles à installer.

Dans la fenêtre **Adresse pour la connexion des appareils mobiles**, indiquez l'adresse externe du Serveur d'administration pour la connexion des appareils mobiles qui se trouvent en dehors du réseau local. Vous pouvez spécifier l'adresse IP ou le système de nom de domaine (DNS) du Serveur d'administration.

Étape 19. Décompression et installation des fichiers sur le disque dur

À la fin de la configuration des paramètres d'installation des modules de Kaspersky Security Center, vous pouvez lancer l'installation des fichiers sur le disque dur.

Si les applications supplémentaires sont nécessaires pour lancer l'installation, l'Assistant d'installation vous en notifiera avant l'installation de Kaspersky Security Center sur la page **Installation des modules nécessaires**. Les applications nécessaires seront automatiquement installées après avoir cliqué sur le bouton **Suivant**.

Sur la dernière page, vous pouvez sélectionner la console à démarrer pour utiliser Kaspersky Security Center :

- **Lancer la Console d'administration basée sur MMC**
- **Démarrer Kaspersky Security Center Web Console**

Cette option est disponible uniquement si vous avez choisi d'installer Kaspersky Security Center 13 Web Console à l'une des étapes précédentes.

Vous pouvez aussi cliquer sur **Terminer** pour quitter l'assistant sans commencer à utiliser Kaspersky Security Center. Vous pouvez commencer à travailler plus tard, à tout moment.

Vous pouvez réaliser la [configuration initiale de l'application](#) au premier lancement de la Console d'administration ou de Kaspersky Security Center 13 Web Console.

Installation du Serveur d'administration en mode non interactif

Le Serveur d'administration peut être installé en mode non interactif, c'est-à-dire sans saisie interactive des paramètres d'installation.

Pour installer Serveur d'administration sur un appareil local en mode silencieux :

1. Lisez le [Contrat de licence utilisateur final](#). Utilisez la commande ci-dessous uniquement si vous comprenez et acceptez les conditions du Contrat de licence utilisateur final.
2. Lisez la [politique de confidentialité](#). Utilisez la commande ci-dessous uniquement si vous comprenez et acceptez que vos données soient traitées et transmises (y compris à des pays tiers) comme décrit dans la Politique de confidentialité.

3. exécutez la commande

```
setup.exe /s /v"DONT_USE_ANSWER_FILE=1 EULA=1 PRIVACYPOLICY=1 <setup_parameters>"
```

où `setup_parameters` est une liste des paramètres et de leurs valeurs respectives, séparés l'un de l'autre par un espace (`PARAM1=PARAM1VAL PARAM2=PARAM2VAL`). Le fichier `setup.exe` se trouve dans le dossier `Server` à l'intérieur de la distribution de Kaspersky Security Center.

Les noms et les valeurs possibles des paramètres qui peuvent être utilisés lors de l'installation du Serveur d'administration en mode non interactif sont cités dans le tableau ci-dessous.

Paramètres d'installation du Serveur d'administration en mode non interactif

Nom du paramètre	Description du paramètre	Valeurs possibles
CLUF	Accord avec les conditions du Contrat de licence.	<ul style="list-style-type: none">• 1 : j'ai entièrement lu, compris et accepté les conditions du Contrat de licence utilisateur final.• Une autre valeur ou non définie - refuse les conditions du Contrat de licence (l'installation n'aura pas lieu)

PRIVACYPOLICY	Acceptation des conditions de la Politique de confidentialité.	<ul style="list-style-type: none"> • 1 : je comprends et j'accepte que données peuvent être traitées et transmises (y compris vers des parties) dans le respect de la Politique de confidentialité. Je confirme que j'ai entièrement lu et que je comprends la Politique de confidentialité. • Une autre valeur ou non définie – refuse les conditions de la Politique de confidentialité (l'installation n'aura pas lieu).
INSTALLATIONMODETYPE	Type d'installation du Serveur d'administration.	<ul style="list-style-type: none"> • Standard – installation standard. • Custom – installation personnalisée.
INSTALLDIR	Chemin d'accès au dossier du Serveur d'administration.	Valeur de chaîne.
ADDLOCAL	Liste des modules (via virgule) du Serveur d'administration pour l'installation.	<p>CSAdminKitServer, NAgent, CSAdminKitConsole, NSAC, MobileSupport, KSNProxy, SNMPage, GdiPlusRedist, Microsoft_VC90_CRT_x86, Microsoft_VC100_CRT_x86.</p> <p>Minimum suffisant pour l'installation correcte du Serveur d'administration la liste des modules :</p> <p>ADDLOCAL=CSAdminKitServer, CSAdminKitConsole, KSNProxy, Microsoft_VC90_CRT_x86, Microsoft_VC100_CRT_x86.</p>
NETRANGETYPE	Taille du réseau (nombre d'appareils dans le réseau).	<ul style="list-style-type: none"> • NRT_1_100 – de 1 à 100 appareils. • NRT_100_1000 – de 101 à 1 000 appareils. • NRT_GREATER_1000 : plus de 1,000 appareils.
SRV_ACCOUNT_TYPE	Mode de définition du compte utilisateur sous lequel le Serveur d'administration sera lancé en tant que service.	<ul style="list-style-type: none"> • SrvAccountDefault : le compte utilisateur est créé automatiquement. • SrvAccountUser – le compte est défini manuellement. Dans ce cas, il faut définir les valeurs des paramètres SERVERACCOUNTNAME et SERVERACCOUNTPWD.
SERVERACCOUNTNAME	Mode de définition du compte utilisateur sous lequel le Serveur d'administration sera lancé en tant que service La valeur	Valeur de chaîne.

	du paramètre est définie si SRV_ACCOUNT_TYPE=SrvAccountUser.	
SERVERACCOUNTPWD	Mot de passe du compte utilisateur sous lequel le Serveur d'administration va être lancé en tant que service. La valeur du paramètre est définie si SRV_ACCOUNT_TYPE=SrvAccountUser.	Valeur de chaîne.
SERVERCER	Longueur de la clé pour le certificat de Serveur d'administration (en bits).	<ul style="list-style-type: none"> • 1 : la longueur de la clé pour le cer du Serveur d'administration est de 2 048 bits. • Valeur non définie : la longueur de pour le certificat de Serveur d'administration est de 1024 bits.
DBTYPE	Le type de la base de données qui sera utilisée pour placer la base de données d'informations du Serveur d'administration. Ce paramètre est obligatoire.	<ul style="list-style-type: none"> • MySQL : une base de données MySQL ou MariaDB sera utilisée dans ce cas, il faut définir les valeurs des paramètres MYSQLSERVERNAME, MYSQLSERVERPORT, MYSQLDBNAME, MYSQLACCOUNTNAME et MYSQLACCOUNTPWD. • MSSQL : une base de données Microsoft SQL Server (SQL Express) sera utilisée. Dans ce cas, il faut définir les valeurs des paramètres MSSQLSERVERNAME, MSSQLDBNAME, MSSQLAUTHTH
MYSQLSERVERNAME	Le nom complet de SQL Server. la valeur du paramètre est définie si DBTYPE=MySQL	Valeur de chaîne.
MYSQLSERVERPORT	Le numéro du port pour la connexion à SQL Server. la valeur du paramètre est définie si DBTYPE=MySQL	Valeur numérique.
MYSQLDBNAME	Le nom de la base de données qui sera créé pour l'emplacement des informations du Serveur d'administration la valeur du paramètre est définie si DBTYPE=MySQL	Valeur de chaîne.
MYSQLACCOUNTNAME	Le nom du compte utilisateur pour la connexion à la base la valeur du paramètre est définie si DBTYPE=MySQL	Valeur de chaîne.
MYSQLACCOUNTPWD	Le mot de passe du compte utilisateur pour la connexion à la base la valeur du paramètre est définie si DBTYPE=MySQL	Valeur de chaîne.
MSSQLSERVERNAME	Le nom complet de SQL Server. la valeur du paramètre est définie si DBTYPE=MSSQL.	Valeur de chaîne.
MSSQLDBNAME	Le nom de la base de données la valeur du paramètre est définie si	Valeur de chaîne.

	DBTYPE=MSSQL.	
MSSQLAUTHTYPE	Le type d'autorisation lors de la connexion à SQL Server. la valeur du paramètre est définie si DBTYPE=MSSQL	<ul style="list-style-type: none"> Windows : mode d'authentification Microsoft Windows. SQLServer : mode d'authentification serveur SQL. Dans ce cas, il faut définir les valeurs des paramètres MSSQLACCOUNTNAME et MSSQLACCTPW.
MSSQLACCOUNTNAME	Le nom du compte utilisateur pour la connexion à SQL Server. la valeur du paramètre est définie si MSSQLAUTHTYPE=SQLServer.	Valeur de chaîne.
MSSQLACCTPWD	Le mot de passe du compte utilisateur pour la connexion à SQL Server. la valeur du paramètre est définie si MSSQLAUTHTYPE=SQLServer.	Valeur de chaîne.
CREATE_SHARE_TYPE	Mode de définition du dossier partagé.	<ul style="list-style-type: none"> Create : créer un dossier partagé. Dans ce cas, il faut définir les valeurs des paramètres SHARELOCALPATH et SHAREFOLDERNAME. ChooseExisting : sélectionner le dossier existant. Dans ce cas, il faut définir la valeur du paramètre EXISTSHAREFOLDERNAME.
SHARELOCALPATH	– le chemin d'accès au dossier local. la valeur du paramètre est définie si CREATE_SHARE_TYPE=Create	Valeur de chaîne.
SHAREFOLDERNAME	– le nom de réseau du dossier. La valeur du paramètre est définie si CREATE_SHARE_TYPE=Create.	Valeur de chaîne.
EXISTSHAREFOLDERNAME	Le chemin d'accès complet au dossier partagé existant La valeur du paramètre est définie si CREATE_SHARE_TYPE=ChooseExisting.	Valeur de chaîne.
SERVERPORT	Le numéro de port pour se connecter au Serveur d'administration.	Valeur numérique.
SERVERSSLPORT	Le numéro du port pour établir une connexion sécurisée avec le Serveur d'administration via le protocole SSL.	Valeur numérique.
SERVERADDRESS	Adresse du Serveur d'administration.	Valeur de chaîne.
MOBILESERVERADDRESS	Adresse du Serveur d'administration pour la connexion des appareils mobiles.	Valeur de chaîne.

Les paramètres d'installation du Serveur d'administration sont décrites en détails dans la section [Installation personnalisée](#).

Installation de la Console d'administration sur le poste de travail de l'administrateur

Vous pouvez installer la Console d'administration séparément sur le poste de travail de l'administrateur et gérer le Serveur d'administration par le réseau à l'aide de cette Console.

Pour installer la Console d'administration sur le poste de travail de l'administrateur, procédez comme suit :

1. Lancez le fichier exécutable setup.exe.
La fenêtre de sélection des applications Kaspersky s'ouvre pour l'installation.
2. Dans la fenêtre de sélection des applications, lancez l'Assistant d'installation de la Console d'administration à l'aide du lien **Installer uniquement la Console d'administration de Kaspersky Security Center 13**. Suivez les instructions de l'Assistant.
3. Sélectionnez le dossier de destination. Par défaut c'est <Disk>:\Program Files\Kaspersky Lab\Kaspersky Security Center Console. Si ce dossier n'existe pas, alors il sera créé automatiquement pendant l'installation. Vous pouvez modifier le dossier de destination à l'aide du bouton **Parcourir**.
4. Dans la fenêtre finale de l'Assistant d'installation, cliquez sur le bouton **Commencer** pour commencer le processus d'installation de la Console d'administration.

A la fin du fonctionnement de l'Assistant, la Console d'administration sera installée sur le poste de travail de l'administrateur.

Pour installer la Console d'administration sur le poste de travail de l'administrateur en mode non interactif, procédez comme suit :

1. Lisez le [Contrat de licence utilisateur final](#). Utilisez la commande ci-dessous uniquement si vous comprenez et acceptez les conditions du Contrat de licence utilisateur final.

2. Dans le dossier `Distrib\Console` du kit de distribution de Kaspersky Security Center, exécutez le fichier setup.exe à l'aide de la commande suivante :

```
setup.exe /s /v"EULA=1"
```

Si vous souhaitez installer tous les plug-ins d'administration à partir du dossier `Distrib\Console\Plugins` avec la Console d'administration, exécutez la commande suivante :

```
setup.exe /s /v"EULA=1" /pALL
```

Si vous souhaitez définir les plug-ins d'administration à installer à partir du dossier `Distrib\Console\Plugins` avec la Console d'administration, indiquez les plug-ins après la clé « /p » et séparez-les par un point-virgule :

```
setup.exe /s /v"EULA=1" /pP1;P2;P3
```

où P1, P2, P3 sont les noms des plug-ins qui correspondent aux noms de dossier de plug-ins dans le dossier `Distrib\Console\Plugins`. Par exemple :

```
setup.exe /s /v"EULA=1" /pKES4Mac;KES5;MDM4IOS
```

La Console d'administration et les plug-ins d'administration (le cas échéant) seront installés sur le poste de travail de l'administrateur.

Après l'installation de la Console d'administration il est nécessaire de se connecter au Serveur d'administration. Pour cela, lancez la Console d'administration et dans la fenêtre qui s'ouvre, indiquez le nom ou l'adresse IP de l'appareil sur lequel le Serveur d'administration est installé, sans oublier les paramètres du compte utilisateur de connexion à celui-ci. Après l'établissement de la connexion avec le Serveur d'administration, il est possible d'administrer le système de protection antivirus à l'aide de cette Console d'administration.

Vous pouvez supprimer la Console d'administration à l'aide des moyens standards d'installation et de suppression des applications Microsoft Windows.

Modifications du système après l'installation de Kaspersky Security Center

--Icône de la Console d'administration

Une fois que la Console d'administration a été installée sur votre appareil, son icône apparaît, ce qui vous permet de lancer la Console d'administration. Vous pouvez trouver la Console d'administration dans le menu **Démarrer** → **Applications** → **Kaspersky Security Center**.

Services du Serveur d'administration et de l'Agent d'administration

Le Serveur d'administration et l'Agent d'administration sont installés sur l'appareil à titre de service avec les propriétés reprises dans le tableau ci-dessous. Le tableau reprend également les attributs d'autres services exécutés sur l'appareil après l'installation du Serveur d'administration

Propriétés des services de Kaspersky Security Center

Module	Nom de service	Nom de service affiché	Compte utilisateur
Serveur d'administration	kladminserver	Serveur d'administration de Kaspersky Security Center	Compte utilisateur de type KL-AK-* indiqué par l'utilisateur ou compte spécial non privilégié créé lors de l'installation
Agent d'administration	klagent	Agent d'administration de Kaspersky Security Center	Système local
Serveur Web pour accéder à Kaspersky Security Center 13 Web Console et administrer le portail interne de l'entreprise	klwebsrv	Serveur Web de Kaspersky	Compte utilisateur spécial non privilégié KIScSvc
Serveur proxy d'activation	klactprx	Serveur proxy d'activation de Kaspersky	Compte utilisateur spécial non privilégié KIScSvc
Serveur proxy KSN	ksnproxy	Serveur proxy Kaspersky Security Network	Compte utilisateur spécial non privilégié KIScSvc

Services de Kaspersky Security Center 13 Web Console

Si vous installez Kaspersky Security Center 13 Web Console sur l'appareil, les services suivants sont déployés (voir le tableau ci-dessous) :

Services de Kaspersky Security Center 13 Web Console

Nom de service affiché	Compte utilisateur
Kaspersky Security Center Service Console	Compte utilisateur spécial non privilégié KIScSvc
Kaspersky Security Center Web Console	Service réseau
Service de plug-in de Kaspersky Security Center	Compte utilisateur spécial non privilégié KIScSvc
Service d'administration de Kaspersky Security Center Web Console.	Système local
File d'attente des messages de Kaspersky Security Center Web Console.	Compte utilisateur spécial non privilégié KIScSvc

Version serveur de l'Agent d'administration

Outre le Serveur d'administration, la version serveur de l'Agent d'administration est également installée sur l'appareil. Elle fait partie du Serveur d'administration, est installée et supprimée, et peut coopérer uniquement avec le Serveur d'administration installé localement. Il n'est pas nécessaire de configurer les paramètres de la connexion de l'Agent d'administration au Serveur d'administration : la configuration est programmée en fonction des modules installés sur un appareil. La version serveur de l'Agent d'administration s'installe avec les mêmes attributs et exécute les mêmes fonctions d'administration des applications que l'Agent d'administration standard. La stratégie du groupe d'administration qui reprend l'appareil client du Serveur d'administration agit sur cette version. Toutes les tâches, prévues pour l'Agent d'administration excepté la tâche de changement du Serveur d'administration, seront créées pour la version serveur de l'Agent d'administration.

L'installation distincte de l'Agent d'administration sur l'appareil disposant du Serveur d'administration est impossible.

Vous pouvez consulter les propriétés des services du Serveur d'administration et de l'Agent d'administration, ainsi que suivre leur fonctionnement à l'aide des moyens d'administration standards Microsoft Windows : Administration de l'ordinateur\Services. Les informations relatives au fonctionnement du service du Serveur d'administration sont enregistrées dans le journal système Microsoft Windows sur l'appareil où est installé le Serveur d'administration, dans une branche distincte du journal des événements Kaspersky.

Il est déconseillé de lancer ou de désactiver manuellement les services et de modifier les comptes utilisateurs dans les réglages des services. En cas de nécessité, vous pouvez échanger le compte utilisateur du service du Serveur d'administration à l'aide de l'utilitaire klsrvswch.

Comptes utilisateurs et groupes d'utilisateurs

Le programme d'installation du Serveur d'administration crée par défaut les comptes utilisateurs suivants :

- KL-AK-* : compte utilisateur du service du Serveur d'administration.
- KIScSvc : compte utilisateur pour les autres services compris dans le Serveur d'administration.
- KIPxeUser : compte utilisateur pour le déploiement des systèmes d'exploitation.

Si au moment de l'exécution du programme d'installation, vous avez sélectionné d'autres comptes utilisateurs pour le service du Serveur d'administration et d'autres services, les comptes utilisateurs que vous avez choisis seront utilisés.

Les groupes de sécurité locaux nommés KLAdmins et KLOperators [et leur ensemble de droits respectifs](#) sont également créés automatiquement sur l'appareil sur lequel le Serveur d'administration est installé.

Il n'est pas recommandé d'installer le Serveur d'administration sur un contrôleur de domaine. Cependant, si vous installez le Serveur d'administration sur le contrôleur de domaine, vous devez démarrer le programme d'installation avec les droits d'administrateur de domaine. Dans ce cas, le programme d'installation crée automatiquement des groupes de sécurité de domaine appelés KLAdmins et KLOperators. Si vous installez le Serveur d'administration sur un ordinateur qui n'est pas le contrôleur de domaine, vous devez démarrer le programme d'installation avec les droits d'administrateur local à la place. Dans ce cas, le programme d'installation crée automatiquement des groupes de sécurité locaux appelés KLAdmins et KLOperators.

Lors de la configuration des notifications par email, vous pouvez avoir besoin de créer un compte utilisateur sur le serveur de messagerie pour l'authentification ESMTP.

Suppression de l'application

Vous pouvez supprimer Kaspersky Security Center à l'aide des moyens standard d'installation et de suppression des applications Microsoft Windows. La suppression d'une application requiert le lancement d'un Assistant qui va supprimer tous les modules de l'application (y compris les plug-ins) de l'appareil. L'assistant fait en sorte que votre navigateur par défaut ouvre une page Web contenant un sondage vous permettant de nous expliquer pourquoi vous avez choisi d'arrêter d'utiliser Kaspersky Security Center. Si lors du fonctionnement de l'Assistant vous n'avez pas défini la suppression du dossier partagé (Share), alors après la fin de toutes les tâches liées, vous pouvez le supprimer manuellement.

Des fichiers peuvent rester dans le dossier temporaire après la suppression de l'application.

L'Assistant de suppression de l'application vous proposera d'enregistrer la copie de sauvegarde du Serveur d'administration.

Lors de la suppression de l'application sous Microsoft Windows 7 et Microsoft Windows 2008, un arrêt anticipé du logiciel de suppression peut se produire. Afin d'éviter ceci, désactivez le Contrôle de compte d'utilisateur (UAC) dans le système d'exploitation et redémarrez la suppression de l'application.

Mise à jour de Kaspersky Security Center depuis une version antérieure

Vous pouvez installer le Serveur d'administration version 13 sur un appareil disposant d'une version antérieure du Serveur d'administration (à partir de la version 10 Service Pack 1). Lors de la mise à jour jusqu'à la version 13, tous les données et les paramètres de la version précédente du Serveur d'administration sont conservées.

L'utilisation conjointe du SGBD par le Serveur d'administration et une autre application est strictement interdite.

Pour mettre à jour le Serveur d'administration de la version précédente à la version 13, procédez comme suit :

1. Lancez le fichier exécutable `ksc_<version et numéro de version>_full_<langue>.exe` pour la version 13 (Vous pouvez télécharger ce fichier à partir du site Web de Kaspersky).

La fenêtre de sélection des applications Kaspersky s'ouvre pour l'installation.

Dans la fenêtre de sélection des applications, lancez l'Assistant d'installation du Serveur d'administration à l'aide du lien **Installer Kaspersky Security Center 13**. Suivez les instructions de l'Assistant.

Lecture du Contrat de licence utilisateur final et de la Politique de confidentialité. Si vous acceptez toutes les dispositions du Contrat de licence utilisateur final et de la Politique de confidentialité, cochez les cases suivantes dans le groupe **Je confirme que j'ai lu, je comprends et j'accepte l'intégralité de ce qui suit** :

- **Les termes et conditions de ce Contrat de licence utilisateur final**
- **Politique de confidentialité décrivant le traitement des données**

L'installation de l'application se poursuit après que vous avez coché les deux cases. L'Assistant d'installation vous invite à créer une copie de sauvegarde des données du Serveur d'administration pour la version antérieure.

Kaspersky Security Center prend en charge la restauration des données de la copie de sauvegarde des données du Serveur d'administration, formée par la version de l'application antérieure.

2. Si vous devez créer une copie de sauvegarde, dans la fenêtre **Sauvegarde du Serveur d'administration** qui s'ouvre, indiquez que vous voulez créer une copie de sauvegarde du Serveur d'administration.

La copie de sauvegarde des données du Serveur d'administration est créée à l'aide de l'utilitaire `klbackup`. Cet utilitaire fait partie du kit de distribution de l'application et se trouve dans la racine du dossier d'[installation de Kaspersky Security Center](#).

3. Installez le Serveur d'administration de version 13, en suivant les consignes de l'Assistant d'installation.

Si un message vous indique que le service de Kaspersky Security Center 13 Web Console est occupé, cliquez sur le bouton **Ignorer** dans la fenêtre de l'Assistant.

Il est déconseillé d'interrompre l'exécution de l'Assistant d'installation. L'interruption du processus de mise à jour à l'étape de l'installation du Serveur d'administration peut entraîner le dysfonctionnement de la version mise à jour du Kaspersky Security Center.

4. Pour les appareils dotés d'un Agent d'administration de la version antérieure, créez et lancez une [tâche d'installation à distance de la nouvelle version de l'Agent d'administration](#).

Après l'exécution de la tâche d'installation à distance, la version de l'Agent d'administration sera actualisée.

En cas de problèmes lors de l'installation, vous pouvez restaurer la version précédente du Serveur d'administration, en utilisant la copie de sauvegarde des données du Serveur créée avant la mise à jour.

Si dans le réseau au moins un Serveur d'administration de nouvelle version est installé, vous pouvez mettre à niveau les autres Serveurs d'administration du réseau à l'aide de la tâche d'installation à distance qui utilise le [paquet d'installation du Serveur d'administration](#).

Lors de la mise à niveau de Kaspersky Security Center à partir d'une version précédente, tous les plug-ins d'administration installés ne sont pas désinstallés. Vous pouvez configurer des stratégies et des tâches correspondant aux plug-ins administrés.

Le plug-in du Serveur d'administration et le plug-in de l'Agent d'administration sont mis à niveau automatiquement (aussi bien pour la Console d'administration que pour Kaspersky Security Center 13 Web Console).

Configuration initiale de Kaspersky Security Center

Cette section décrit les étapes à suivre absolument après l'installation de Kaspersky Security Center pour effectuer la configuration initiale.

Assistant de configuration initiale du Serveur d'administration

Cette section reprend les informations sur le fonctionnement de l'Assistant de configuration initiale du Serveur d'administration.

À propos de l'Assistant de configuration initiale de l'application

Cette section reprend les informations sur le fonctionnement de l'Assistant de configuration initiale du Serveur d'administration.

L'Assistant de configuration initiale du Serveur d'administration vous permet de créer un minimum de tâches et de stratégies nécessaires, d'ajuster un minimum de paramètres, de télécharger et d'installer des plug-ins pour les applications Kaspersky administrées et de créer des paquets d'installation des applications Kaspersky administrées. Pendant le fonctionnement de l'Assistant, vous pouvez introduire les modifications suivantes dans l'application :

- Téléchargez et installez des plug-ins pour les applications administrées. Lorsque l'Assistant de configuration initiale de l'application a terminé, la liste des plug-ins d'administration installés s'affiche dans **Avancé** → **Informations sur les plug-ins d'administration des applications installés** de la fenêtre des propriétés du Serveur d'administration.
- Créez des paquets d'installation pour des applications de Kaspersky administrées. Une fois que l'Assistant de configuration initiale de l'application a terminé, des paquets d'installation pour l'Agent d'administration pour Windows et les applications administrées de Kaspersky s'affichent dans la liste **Serveur d'administration** → **Avancé** → **Installation à distance** → **Paquets d'installation**.
- Ajouter des fichiers de clés ou saisir des codes d'activation qui peuvent être diffusés automatiquement sur les appareils dans les groupes d'administration. Une fois l'Assistant de configuration initiale de l'application terminé, des informations sur les clés de licence s'affichent dans la liste de la fenêtre des propriétés du **Serveur d'administration** → **Licences pour les logiciels de Kaspersky** et dans **Clés de licence**.
- Configurer l'interaction avec Kaspersky Security Network ([KSN](#))[®]
- Configurer l'envoi de notifications par email des événements survenus pendant l'utilisation du Serveur d'administration et des applications administrées (afin qu'une notification passe avec succès, sur le Serveur d'administration et sur tous les appareils, le service Windows Messenger doit être lancé). Une fois que l'Assistant de configuration initiale de l'application a terminé, les paramètres des notifications par e-mail s'affichent dans la section **Notification** de la fenêtre des propriétés du Serveur d'administration.
- Configurer les paramètres des mises à jour et de correction des vulnérabilités des applications installées sur les appareils.

- Configurer la stratégie de protection des postes de travail et des serveurs, ainsi que les tâches de recherche de virus, de récupération des mises à jour et de sauvegarde des données pour le niveau supérieur de la stratégie des appareils administrés. Une fois que l'Assistant de configuration initiale de l'application a terminé, les tâches créées s'affichent dans la liste **Serveur d'administration** → **Tâches**, alors que les stratégies des plug-in des applications administrées sont affichées dans la liste du **Serveur d'administration** → **Stratégies**.

L'Assistant de configuration initiale de l'application crée des stratégies pour les applications administrées telles que Kaspersky Endpoint Security for Windows, à moins que ces stratégies ne soient créées pour le groupe d'**appareils administrés**. L'Assistant de configuration initiale de l'application crée des tâches si les tâches portant le même nom n'existent pas dans le groupe d'**appareils administrés**.

Dans la Console d'administration, Kaspersky Security Center vous invite automatiquement à exécuter l'Assistant de configuration initiale de l'application après l'avoir démarré pour la première fois. Vous pouvez aussi lancer l'Assistant de configuration initiale de l'application manuellement à tout moment.

Démarrage de l'Assistant de configuration initiale du Serveur d'administration

L'application vous invite automatiquement à lancer l'Assistant de configuration initiale de l'application après l'installation du Serveur d'administration, lors de la première connexion au Serveur d'administration. Vous pouvez aussi lancer l'Assistant de configuration initiale de l'application manuellement à tout moment.

Pour lancer manuellement l'Assistant de configuration initiale de l'application, procédez comme suit :

1. Dans l'arborescence de la console, sélectionnez l'entrée **Serveur d'administration**.
2. Dans le menu contextuel de l'entrée, sélectionnez l'option **Toutes les tâches** → **Assistant de configuration initiale du Serveur d'administration**.

L'Assistant propose de réaliser la configuration initiale du Serveur d'administration. Suivez les instructions de l'Assistant.

Si vous redémarrez l'Assistant de configuration initiale de l'application, les tâches et stratégies créées lors de l'exécution précédente de l'Assistant ne peuvent pas être recrées.

Étape 1. Familiarisation avec l'Assistant de configuration initiale de l'application

Lisez les informations sur les actions effectuées par l'Assistant de configuration initiale de l'application.

Étape 2. Configuration des paramètres du serveur proxy

Indiquez les paramètres d'accès Internet du Serveur d'administration. Vous devez configurer l'accès Internet pour utiliser Kaspersky Security Network et télécharger les mises à jour des bases antivirus pour Kaspersky Security Center et les applications Kaspersky administrées.

Sélectionnez l'option **Utiliser un serveur proxy** si vous souhaitez utiliser un serveur proxy pour vous connecter à Internet. Si cette option est sélectionnée, les champs de saisie des paramètres sont accessibles. Configurez les paramètres suivants de connexion au serveur proxy :

- [Adresse](#) 

Adresse du serveur proxy pour la connexion de Kaspersky Security Center à Internet.

- [Numéro de port](#) ?

Numéro du port via lequel la connexion proxy à Kaspersky Security Center sera établie.

- [Ne pas utiliser le serveur proxy pour les adresses locales](#) ?

Le serveur proxy n'est pas utilisé lors de la connexion aux appareils dans le réseau local.

- [Authentification du serveur proxy](#) ?

Si la case est cochée, les champs de saisie permettent d'indiquer les identifiants pour l'authentification sur le serveur proxy.

Ce champ de saisie est accessible si la case **Utiliser un serveur proxy** est cochée.

- [Nom d'utilisateur](#) ?

Compte utilisateur sous lequel la connexion au serveur proxy est établie (ce champ est disponible si la case **Authentification du serveur proxy** est cochée).

- [Mot de passe](#) ?

Mot de passe défini par l'utilisateur sous le compte duquel la connexion au serveur proxy est établie (ce champ est disponible si la case **Authentification du serveur proxy** est cochée).

Pour voir le mot de passe saisi, cliquez sur le bouton **Afficher** et maintenez-le enfoncé aussi longtemps que vous en avez besoin.

Étape 3. Sélection de la méthode d'activation de l'application

Choisissez une des options suivantes pour activer Kaspersky Security Center :

- [Veuillez saisir le code d'activation](#) ?

Le *code d'activation* est une suite unique de 20 caractères alphanumériques. Vous le saisissez pour ajouter la clé activant le Kaspersky Security Center. Vous recevez le code d'activation à l'adresse email que vous avez indiquée après l'achat de Kaspersky Security Center.

Pour activer l'application à l'aide de ce code, vous avez besoin d'un accès Internet pour vous connecter aux serveurs d'activation de Kaspersky.

Si vous avez sélectionné cette option d'activation, vous pouvez activer l'option **Déployer automatiquement la clé de licence sur les appareils administrés**.

Si cette option est activée, la clé de licence sera déployée automatiquement sur les appareils administrés.

Si cette option est désactivée, vous pouvez déployer la clé de licence sur les appareils administrés ultérieurement, dans le nœud **Licences pour les logiciels de Kaspersky** de l'arborescence de la Console d'administration.

- [Indiquez le fichier clé](#) ?

Le *fichier clé* est un fichier doté d'une extension .key qui vous est fourni par Kaspersky. Il permet d'ajouter le fichier clé activant l'application.

Vous recevez le fichier clé à l'adresse email que vous avez indiquée après l'achat de Kaspersky Security Center.

Pour activer l'application à l'aide du fichier clé, il n'est pas nécessaire de se connecter aux serveurs d'activation de Kaspersky.

Si vous avez sélectionné cette option d'activation, vous pouvez activer l'option **Déployer automatiquement la clé de licence sur les appareils administrés**.

Si cette option est activée, la clé de licence sera déployée automatiquement sur les appareils administrés.

Si cette option est désactivée, vous pouvez déployer la clé de licence sur les appareils administrés ultérieurement, dans le nœud **Licences pour les logiciels de Kaspersky** de l'arborescence de la Console d'administration.

- [Reportez l'activation de l'application](#) ?

L'application fonctionne avec la fonctionnalité de base, sans l'Administration des appareils mobiles et sans la Gestion des vulnérabilités et des correctifs.

Si vous avez choisi l'activation reportée de l'application, vous pouvez [ajouter une clé de licence](#) plus tard à tout moment.

Étape 4. Sélection des zones de protection et des plateformes

Sélectionnez les zones de protection et les plateformes utilisées sur votre réseau. Lorsque vous sélectionnez ces options, vous spécifiez les filtres pour les plug-ins d'administration des applications et les paquets de distribution sur les serveurs Kaspersky que vous pouvez télécharger pour les installer sur les appareils clients de votre réseau. Sélectionnez les options :

- [Zone](#) ?

Vous pouvez sélectionner les zones de protection suivantes :

- **Postes de travail.** Sélectionnez cette option si vous souhaitez protéger les postes de travail de votre réseau. L'option Poste de travail est sélectionnée par défaut.
- **Serveurs de fichiers et systèmes de stockage de données.** Sélectionnez cette option si vous souhaitez protéger les serveurs de fichiers de votre réseau.
- **Appareils mobiles.** Sélectionnez cette option si vous souhaitez protéger les appareils mobiles appartenant à l'entreprise ou aux employés de l'entreprise. Si vous sélectionnez cette option mais que vous n'avez pas fourni de licence avec la [Fonction Administration des appareils mobiles](#), un message s'affiche vous informant de la nécessité de fournir une licence avec la Fonction Administration des appareils mobiles. Si vous ne fournissez pas de licence, vous ne pouvez pas utiliser la fonction Appareil mobile.
- **Virtualisation.** Sélectionnez cette option si vous souhaitez protéger les machines virtuelles de votre réseau.
- **Anti-Spam Kaspersky.** Sélectionnez cette option si vous souhaitez protéger les serveurs email de votre organisation contre le spam, la fraude et la diffusion de logiciels malveillants.

- [Systèmes d'exploitation](#) 

Vous pouvez sélectionner les plateformes suivantes :

- Microsoft Windows
- Linux
- macOS
- Android

Après avoir sélectionné les zones et les plateformes à protéger, les plug-ins d'administration et les paquets de distribution pour les applications Kaspersky commencent automatiquement à se télécharger.

Étape 5. Installation des plug-ins pour les applications administrées

Sélectionnez les plug-ins pour les applications administrées à installer. Une liste des plug-ins situés sur les serveurs de Kaspersky s'affiche. La liste est filtrée selon les options sélectionnées à l'[étape précédente](#) de l'Assistant. Par défaut, une liste complète comprend des plug-ins dans toutes les langues. Pour afficher uniquement le plug-in d'une langue spécifique, sélectionnez la langue dans la liste déroulante **Afficher la langue de la Console d'administration** ou. La liste des plug-ins comprend les colonnes suivantes :

- [Nom de l'application](#) 

Les plug-ins dépendant des modules et des plateformes que vous avez sélectionnés à l'étape précédente sont sélectionnés.

- [Version de l'application](#) 

La liste comprend des plug-ins de toutes les versions placées sur les serveurs de Kaspersky. Par défaut, les plug-ins des dernières versions sont sélectionnés.

- [Langue de localisation](#) 

Par défaut, la langue de localisation d'un plug-in est définie par la langue Kaspersky Security Center que vous avez sélectionnée lors de l'installation. Vous pouvez spécifier d'autres langues dans la liste déroulante **Afficher la langue de la Console d'administration** ou.

Une fois les plug-ins sélectionnés, leur installation démarre automatiquement dans une fenêtre distincte. Pour installer certains plug-ins, vous devez accepter les conditions du CLUF. Lisez le texte du CLUF, sélectionnez l'option **J'accepte les termes du Contrat de licence utilisateur final** et cliquez sur le bouton **Installer**. Si vous n'acceptez pas les termes du CLUF, le plug-in n'est pas installé.

Une fois l'installation terminée, fermez la fenêtre d'installation.

Étape 6. Téléchargement des paquets de distribution et création des paquets d'installation

Kaspersky Endpoint Security for Windows comprend un outil de chiffrement pour les informations stockées sur les appareils clients. Pour télécharger un paquet de distribution de Kaspersky Endpoint Security for Windows valable pour les besoins de votre organisation, consultez la législation du pays où se trouvent les appareils clients de votre organisation. Dans la fenêtre **Type de chiffrement**, sélectionnez l'un des types de chiffrement suivants :

- Chiffrement fort. Ce type de chiffrement utilise une longueur de clé de 256 bits.
- Chiffrement léger. Ce type de chiffrement utilise une longueur de clé de 56 bits.

La fenêtre **Type de chiffrement** s'affiche uniquement si vous avez sélectionné [Postes de travail en tant que zone à protéger et Microsoft Windows en tant que plate-forme](#).

Une fois que vous avez sélectionné un type de chiffrement, la liste des paquets de distribution des deux types de cryptage s'affiche. Un paquet de distribution avec le type de chiffrement choisi est sélectionné dans la liste. La langue du paquet de distribution correspond à la langue de Kaspersky Security Center. Si aucun paquet de distribution de Kaspersky Endpoint Security for Windows n'existe pour la langue de Kaspersky Security Center, le paquet de distribution anglais est sélectionné.

Dans la liste, vous pouvez sélectionner les langues du paquet de distribution au moyen la liste déroulante **Afficher la langue de la Console d'administration** ou.

Les mises à jour des applications administrées peuvent nécessiter l'installation d'une version minimale spécifique de Kaspersky Security Center.

Dans la liste, vous pouvez sélectionner des paquets de distribution de tout type de chiffrement différent de celui que vous avez sélectionné dans la fenêtre **Type de chiffrement**. Une fois que vous avez sélectionné un paquet de distribution pour Kaspersky Endpoint Security for Windows, le téléchargement des paquets de distribution correspondant aux [modules et platesformes](#) démarre. Vous pouvez suivre la progression du téléchargement dans la colonne **État de téléchargement**. Une fois que l'Assistant de configuration initiale de l'application a terminé, des paquets d'installation pour l'Agent d'administration pour Windows et les applications administrées de Kaspersky s'affichent dans la liste **Serveur d'administration** → **Avancé** → **Installation à distance** → **Paquets d'installation**.

Pour terminer le téléchargement de certains paquets de distribution, vous devez accepter le CLUF. Lorsque vous cliquez sur le bouton **Accepter**, le texte du CLUF s'affiche. Pour passer à l'étape suivante de l'Assistant, vous devez accepter les termes et conditions du CLUF et les termes et conditions de la politique de confidentialité de Kaspersky. Sélectionnez les options relatives au CLUF et à la politique de confidentialité de Kaspersky, puis cliquez sur le bouton **Accepter tout**. Si vous n'acceptez pas les termes et conditions, le téléchargement du paquet est annulé.

Une fois que vous avez accepté les termes et conditions du CLUF et les termes et conditions de la politique de confidentialité de Kaspersky, le téléchargement des paquets de distribution se poursuit. Une fois le téléchargement terminé, l'état **Le paquet d'installation a été créé** est affiché. Par la suite, vous pouvez utiliser les paquets d'installation pour déployer des applications Kaspersky sur les appareils clients.

Si vous préférez ne pas utiliser l'Assistant, vous pouvez créer manuellement des paquets d'installation en vous rendant sur **Serveur d'administration** → **Avancé** → **Installation à distance** → **Paquets d'installation** dans l'arborescence de la Console d'administration.

Étape 7. Configuration de Kaspersky Security Network

Lisez la Déclaration de Kaspersky Security Network (KSN) affichée dans la fenêtre. Indiquer les paramètres du transfert des informations sur le fonctionnement de Kaspersky Security Center dans la base de connaissances de Kaspersky Security Network. Sélectionnez l'une des options ci-dessous :

- [J'accepte les conditions de Kaspersky Security Network](#) 

Kaspersky Security Center et les applications administrées installées sur les appareils client transfèrent automatiquement les détails de leurs opérations à [Kaspersky Security Network](#). La coopération avec Kaspersky Security Network garantit une mise à jour plus rapide des bases de données sur les virus et les menaces, ce qui améliore la vitesse de réaction face aux menaces naissantes.

- [Je refuse les termes du Kaspersky Security Network](#) 

Kaspersky Security Center et les applications administrées ne fourniront aucune information à Kaspersky Security Network.

Si vous sélectionnez cette option, l'utilisation de Kaspersky Security Network sera désactivée.

Si vous avez téléchargé le plug-in Kaspersky Endpoint Security for Windows, les deux déclarations KSN (la déclaration KSN pour Kaspersky Security Center et la déclaration KSN pour Kaspersky Endpoint Security for Windows) s'affichent. Les instructions KSN des autres applications Kaspersky administrées dont les plug-ins ont été téléchargés sont affichées dans des fenêtres distinctes et vous devez accepter (ou ne pas accepter) chacune des instructions séparément.

Étape 8. Configuration des notifications par email

Configurez l'envoi des notifications sur les événements enregistrés lors du travail avec les applications de Kaspersky sur les appareils administrés. Ces paramètres sont utilisés comme paramètres par défaut pour le Serveur d'administration.

Pour configurer la diffusion des notifications relatives aux événements qui surviennent dans les applications de Kaspersky, utilisez les paramètres suivants :

- [Destinataires \(adresses email\)](#) 

Les adresses email des utilisateurs auxquels l'application va envoyer les notifications. Vous pouvez entrer une ou plusieurs adresse(s). Si vous entrez plusieurs adresses, séparez-les par un point-virgule.

- [Serveurs SMTP](#) ⓘ

L'adresse ou les adresses des serveurs de messagerie de votre organisation.

Si vous entrez plusieurs adresses, séparez-les par un point-virgule. Vous pouvez également utiliser une adresse IP ou le nom de l'appareil dans le réseau Windows (nom NetBIOS).

- [Port du serveur SMTP](#) ⓘ

Numéro du port de communication du serveur SMTP. Le numéro de port par défaut est 25.

- [Utiliser l'authentification ESMTP](#) ⓘ

Activation de la prise en charge de l'authentification ESMTP. Après avoir coché la case, dans les champs **Nom d'utilisateur** et **Mot de passe**, vous pouvez définir les paramètres d'authentification ESMTP. La case est décochée par défaut, les paramètres de l'authentification ESMTP ne sont pas accessibles.

- [Paramètres TLS pour le serveur SMTP](#) ⓘ

Indiquez les paramètres TLS pour le serveur SMTP :

- Nom de l'objet (nom de l'objet d'un message électronique)
- Adresse email de l'expéditeur
- Paramètres TLS pour le serveur SMTP

Vous pouvez spécifier les paramètres TLS pour le serveur SMTP :

Vous pouvez désactiver l'utilisation de TLS, utiliser TLS si le serveur SMTP prend en charge ce protocole ou vous pouvez forcer l'utilisation de TLS uniquement. Si vous choisissez d'utiliser uniquement TLS, vous pouvez spécifier un certificat pour l'authentification du serveur SMTP et choisir si vous souhaitez activer la communication via n'importe quelle version de TLS ou uniquement via TLS 1.2 ou les versions ultérieures. De plus, si vous choisissez d'utiliser uniquement TLS, vous pouvez spécifier un certificat pour l'authentification du client sur le serveur SMTP.

- Recherchez un fichier de certificat de serveur SMTP :

Vous pouvez recevoir un fichier avec la liste des certificats des autorités de certification de confiance et charger le fichier sur Kaspersky Security Center. Kaspersky Security Center vérifie si le certificat du serveur système SIEM est également signé par les autorités de certification de confiance ou non. Kaspersky Security Center ne peut pas se connecter au serveur du système SIEM si le certificat du serveur du système SIEM ne provient pas d'autorités de certification de confiance.

- Recherchez un fichier de certificat client :

Vous pouvez utiliser un certificat que vous avez reçu de n'importe quelle source, par exemple, de n'importe quelle autorité de certification de confiance. Vous devez spécifier le certificat et sa clé privée en utilisant l'un des types de certificats suivants :

- Certificat X-509 :

Vous devez spécifier un fichier avec le certificat et un fichier avec la clé privée. Les deux fichiers ne dépendent pas l'un de l'autre, et l'ordre de chargement des fichiers est sans importance. Lorsque les deux fichiers sont chargés, vous devez spécifier le mot de passe pour décoder la clé privée. Le mot de passe peut présenter une valeur vide si la clé privée n'est pas encodée.

- Conteneur pkcs12 :

Vous devez charger un seul fichier contenant le certificat et sa clé privée. Lorsque le fichier est chargé, vous devez spécifier le mot de passe pour décoder la clé privée. Le mot de passe peut présenter une valeur vide si la clé privée n'est pas encodée.

Vous pouvez vérifier les paramètres définis pour l'envoi des notifications par email à l'aide du bouton **Envoyer un message d'essai**.

Étape 9. Configuration de la gestion des mises à jour

Configurez les paramètres d'utilisation des mises à jour des applications installées sur les appareils clients.

Vous ne pouvez configurer ces paramètres que si vous avez fourni une clé de licence dotée de l'option de gestion des vulnérabilités et des correctifs.

Dans le groupe de paramètres **Mode de recherche et d'installation des mises à jour**, vous pouvez sélectionner un mode de recherche et d'installation des mise à jour de Kaspersky Security Center :

- [Rechercher des mises à jour requises](#) 

La tâche *Recherche de vulnérabilités et de mises à jour requises* est créée.
Par défaut, cette option est sélectionnée.

- [Rechercher et installer les mises à jour requises](#) 

Les tâches *Recherche de vulnérabilités et de mises à jour requises* et *Installation des mises à jour requises et correction des vulnérabilités* sont créées automatiquement, si vous n'en avez pas.

Dans le groupe de paramètres **Windows Server Update Services**, vous pouvez sélectionner la méthode de synchronisation des mises à jour :

- [Utiliser des sources de mise à jour définies dans la stratégie de domaine](#) 

Les appareils clients téléchargent les mises à jour de Windows Update en fonction des paramètres de stratégie de votre domaine. La stratégie d'Agent d'administration est créée automatiquement si vous n'en avez pas.

- [Utiliser le Serveur d'administration comme serveur WSUS](#) 

Les appareils clients téléchargent les mises à jour Windows Update à partir du Serveur d'administration. La tâche *Synchronisation des mises à jour Windows Update* et la stratégie d'Agent d'administration sont créées automatiquement, si vous n'en avez pas.

Étape 10. Création de la configuration initiale de la protection

La fenêtre **Création de la configuration initiale de la protection** affiche une liste des stratégies et tâches qui sont créées automatiquement. Les politiques et tâches suivantes sont créées :

- Stratégie de l'Agent d'administration de Kaspersky Security Center
- Stratégies pour les applications Kaspersky administrées
- Tâche Maintenance du Serveur d'administration
- Sauvegarde des données du Serveur d'administration
- Téléchargement des mises à jour sur le stockage du Serveur d'administration
- Tâche Recherche de vulnérabilités et de mises à jour requises
- Installer la mise à jour

Avant de passer à l'étape suivante de l'Assistant, attendez la fin de la création des stratégies et des tâches.

Si vous avez téléchargé et installé le plug-in pour Kaspersky Endpoint Security for Windows 10 Service Pack 1 et versions ultérieures jusqu'à la v.11.0.1, lors de la création des stratégies et des tâches, une fenêtre s'ouvre pour la configuration initiale de la zone de confiance de Kaspersky Endpoint Security for Windows. L'application propose d'ajouter à la zone de confiance les éditeurs vérifiés par Kaspersky afin d'exclure leurs applications de l'analyse et d'éviter ainsi des blocages accidentels. Vous pouvez créer les exclusions recommandées à ce stade, ou créer une liste d'exclusions ultérieurement en effectuant la sélection suivante dans l'arborescence de la console : **Stratégies** → menu des propriétés de Kaspersky Endpoint Security → **Protection avancée** → **Zone de confiance** → **Paramètres** → **Ajouter**. La liste des exclusions de l'analyse peut être modifiée à tout moment pendant l'utilisation ultérieure de l'application.

La manipulation de la zone de confiance s'opère à l'aide des moyens de l'application Kaspersky Endpoint Security for Windows. Les instructions détaillées sur l'exécution des opérations et la description des particularités de fonctionnalité de chiffrement sont décrites dans l'[Aide en ligne de Kaspersky Endpoint Security for Windows](#).

Pour terminer la configuration initiale de la zone de confiance et revenir à l'Assistant, cliquez sur **OK**.

Cliquez sur **Suivant**. Ce bouton est disponible après la configuration de toutes les stratégies et tâches indispensables.

Étape 11. Connexion pour les appareils mobiles

Si vous avez activé la zone de protection des [Appareils mobiles](#) dans les paramètres de l'Assistant au préalable, spécifiez les paramètres de connexion des appareils mobiles d'entreprise de l'organisation administrée. Si vous n'avez pas activé la zone de protection des **Appareils mobiles**, cette étape est ignorée.

À cette étape de l'Assistant, procédez comme suit :

- Configurer les ports de connexion des appareils mobiles
- Configurer le Serveur d'administration pour l'authentification
- Créer ou gérer les certificats
- Configurer l'émission, les mises à jour automatiques, et le chiffrement de certificats généraux
- Créer une règle de déplacement pour les appareils mobiles

Pour configurer les ports de connexion des appareils mobiles, procédez comme suit :

1. Cliquez sur le bouton **Personnaliser** à droite du champ **Connexion des appareils mobiles**.

2. Dans la liste déroulante, sélectionnez **Configurer les ports**.

La fenêtre des propriétés du Serveur d'administration s'ouvre à la section **Ports supplémentaires**.

3. La section **Ports supplémentaires** permet de spécifier les paramètres de connexion de l'appareil mobile :

- [Port SSL pour le serveur proxy d'activation](#)

Numéro du port SSL pour connecter Kaspersky Endpoint Security for Windows aux serveurs d'activation de Kaspersky.

Le numéro de port par défaut est 17000.

- [Ouvrir le port pour les appareils mobiles ?](#)

Un port s'ouvre pour les appareils mobiles en vue de la connexion au serveur de licences. Vous pouvez définir le numéro du port et d'autres paramètres dans les champs plus bas.

Cette option est activée par défaut.

- [Port pour la synchronisation des appareils mobiles ?](#)

Numéro du port utilisé pour la connexion des appareils mobiles au Serveur d'administration et l'échange d'informations avec ceux-ci. Le numéro de port par défaut est 13292.

Vous pouvez désigner un autre port, si le port 13292 est utilisé à d'autres fins.

- [Port pour l'activation des appareils mobiles ?](#)

Port de connexion de Kaspersky Endpoint Security for Android aux serveurs d'activation de Kaspersky.

Le numéro de port par défaut est 17100.

- [Ouvrir le port pour les appareils protégés au niveau UEFI ?](#)

Les appareils protégés au niveau UEFI peuvent se connecter au Serveur d'administration.

- [Port pour les appareils protégés au niveau UEFI ?](#)

Vous pouvez modifier le numéro de port si l'option **Ouvrir le port pour les appareils protégés au niveau UEFI** est activée. Le numéro de port par défaut est 13294.

4. Cliquez sur le bouton **OK** pour enregistrer les modifications et revenir à l'Assistant de configuration initiale de l'application.

Il vous faudra configurer l'authentification du Serveur d'administration par les appareils mobiles et l'authentification des appareils mobiles par le Serveur d'administration. Si vous le désirez, vous pouvez également procéder à la configuration de l'authentification plus tard, indépendamment de l'Assistant de configuration initiale de l'application.

Pour configurer les paramètres d'authentification du Serveur d'administration par les appareils mobiles, procédez comme suit :

1. Cliquez sur le bouton **Personnaliser** à droite du champ **Connexion des appareils mobiles**.

2. Choisissez l'option **Configurer l'authentification** dans la liste déroulante.

La fenêtre des propriétés du Serveur d'administration s'ouvre à la section **Certificats**.

3. Sélectionnez l'option d'authentification pour les appareils mobiles dans le groupe de paramètres **Authentification du Serveur d'administration par les appareils mobiles** et sélectionnez l'option d'authentification pour les appareils protégés au niveau UEFI dans le groupe de paramètres **Authentification du Serveur d'administration par les appareils protégés au niveau UEFI**.

Ce certificat sert à l'authentification du Serveur d'administration lors de l'échange d'informations avec les appareils clients.

L'option choisie par défaut est celle de l'utilisation du certificat créé lors de l'installation du Serveur d'administration. Si vous le voulez, vous pouvez ajouter un nouveau certificat.

Pour ajouter un nouveau certificat (facultatif) :

1. Sélectionnez **Autre certificat**.

Le bouton **Parcourir** apparaît.

2. Cliquez sur le bouton **Parcourir**.

3. Configurez les paramètres du certificat dans la fenêtre qui s'ouvre :

- **Type de certificat** 

La liste déroulante permet de sélectionner le type de certificat :

- **Certificat X.509**. Si cette option est sélectionnée, vous devez préciser la clé privée d'un certificat et un certificat ouvert :
 - **Clé privée (.prk, .pem)**. Dans ce champ, cliquez sur le bouton **Parcourir** pour préciser la clé privée d'un certificat au format PKCS #8 (*.prk).
 - **Clé publique (.cer)**. Dans ce champ, cliquez sur le bouton **Parcourir** pour préciser une clé publique au format PEM (*.cer).
- **Conteneur PKCS#12**. Si vous sélectionnez cette option, vous pouvez indiquer un fichier de certificat au format P12 ou PFX en cliquant sur le bouton **Parcourir** et en remplissant le champ **Fichier du certificat**.

- Délai d'activation :

- **Immédiatement** 

Le certificat actuel est remplacé par le nouveau certificat directement après que vous avez cliqué sur **OK**.

Les appareils mobiles déjà connectés ne pourront plus se connecter au Serveur d'administration.

- **Dans le délai indiqué (jours)** 

Si vous choisissez cette option, un certificat de réserve est généré. Le certificat actuel est remplacé par le nouveau à l'issue du nombre de jours indiqué. La date à partir de laquelle le certificat de réserve entre en vigueur s'affiche dans la section **Certificats**.

Il est recommandé de planifier la réémission au préalable. Le certificat de réserve doit être téléchargé sur les appareils mobiles avant l'expiration de la période spécifiée. Une fois que le certificat actuel a été remplacé par le nouveau certificat, les appareils mobiles déjà connectés qui ne disposent pas du certificat de réserve ne pourront plus se connecter au Serveur d'administration.

4. Cliquez sur le bouton **Propriétés** pour afficher les paramètres du certificat de Serveur d'administration sélectionné.

Pour réémettre un certificat émis via le Serveur d'administration :

1. Sélectionnez **Le certificat a été émis via le Serveur d'administration**.

2. Cliquez sur le bouton **Réémettre**.

3. Dans la fenêtre qui s'ouvre, configurez les paramètres suivants :

- Adresse de connexion :

- [Conserver l'adresse de connexion antérieure](#) ?

L'adresse du Serveur d'administration auquel les appareils mobiles vont être connectés reste identique.

Par défaut, cette option est sélectionnée.

- [Modifier l'adresse de connexion sur](#) ?

S'il est nécessaire que les appareils mobiles se connectent à une autre adresse, indiquez-la dans le champ.

En cas de modification de l'adresse de connexion des appareils mobiles, il faut émettre un nouveau certificat. L'ancien certificat ne sera pas valide sur les appareils mobiles connectés. Les appareils déjà connectés ne pourront plus se connecter au Serveur d'administration et ne seront plus administrés.

- Délai d'activation :

- [Immédiatement](#) ?

Le certificat actuel est remplacé par le nouveau certificat directement après que vous avez cliqué sur **OK**.

Les appareils mobiles déjà connectés ne pourront plus se connecter au Serveur d'administration.

- [Dans le délai indiqué \(jours\)](#) ?

Si vous choisissez cette option, un certificat de réserve est généré. Le certificat actuel est remplacé par le nouveau à l'issue du nombre de jours indiqué. La date à partir de laquelle le certificat de réserve entre en vigueur s'affiche dans la section **Certificats**.

Il est recommandé de planifier la réémission au préalable. Le certificat de réserve doit être téléchargé sur les appareils mobiles avant l'expiration de la période spécifiée. Une fois que le certificat actuel a été remplacé par le nouveau certificat, les appareils mobiles déjà connectés qui ne disposent pas du certificat de réserve ne pourront plus se connecter au Serveur d'administration.

4. Cliquez sur le bouton **OK** pour enregistrer les modifications et revenir à la fenêtre **Certificats**.

5. Cliquez sur le bouton **OK** pour enregistrer les modifications et revenir à l'Assistant de configuration initiale de l'application.

Pour personnaliser l'émission, la mise à jour automatique et le chiffrement des certificats de type général pour l'identification des appareils mobiles par le Serveur d'administration, procédez comme suit :

1. Cliquez sur le bouton **Personnaliser** à droite du champ **Authentification de l'appareil mobile**.

La fenêtre **Règles d'émission des certificats** s'ouvre, sur la section **Émission des certificats de messagerie**.

2. Le cas échéant, configurez les paramètres suivants dans la section **Paramètres d'émission** :

- [Durée de validité du certificat, jours](#) ?

Durée de validité du certificat en jours. Par défaut, la durée de validité du certificat est de 365 jours. À l'expiration de ce délai, l'appareil mobile ne peut plus se connecter au Serveur d'administration.

- [Source du certificat](#) ?

Sélection de la source du certificat de type général pour les appareils mobiles : les certificats sont émis par le Serveur d'administration ou définis manuellement.

Vous pouvez modifier le modèle de certificat si l'intégration à l'infrastructure à clés publiques a été configurée dans la section **Intégration avec PKI**. Dans ce cas, vous pouvez sélectionner les champs suivants de sélection du modèle :

- [Modèle par défaut](#) ?

Utilisation du certificat émis par une source des certificats externe (centre de certification) selon le modèle défini par défaut.

Cette option est sélectionnée par défaut.

- [Autre modèle](#) ?

Choix du modèle sur la base duquel les certificats vont être émis. Les modèles de certificat peuvent être définis dans le domaine. Le bouton **Actualiser la liste** permet d'actualiser la liste des modèles de certificat.

3. Le cas échéant, définissez les paramètres suivants d'émission automatique des certificats dans la section **Paramètres des mises à jour automatiques** :

- [Mettre à jour lorsqu'il reste le nombre de jours suivant avant la fin de la durée de validité du certificat \(jours\)](#) ?

Nombre de jours séparant le moment où le Serveur d'administration doit émettre un nouveau certificat et la fin de la durée de validité du certificat actuel. Par exemple, si la valeur 4 est indiquée dans le champ, le Serveur d'administration émet un nouveau certificat quatre jours avant la fin de la durée de validité du certificat actuel. La valeur par défaut est de 7.

- [Réémettre automatiquement le certificat si possible](#) ?

Sélectionnez cette option pour réémettre automatiquement un certificat pour le nombre de jours spécifié dans le champ **Mettre à jour lorsqu'il reste le nombre de jours suivant avant la fin de la durée de validité du certificat (jours)**. Si un certificat a été défini manuellement, il ne peut pas être renouvelé automatiquement et l'option activée ne fonctionnera pas.

Cette option est Inactif par défaut.

Les certificats sont mis à jour automatiquement par le centre de certification.

4. Le cas échéant, dans la section des paramètres, **Protection par mot de passe**, spécifiez les paramètres de déchiffrement des certificats pendant l'installation.

Sélectionnez l'option **Demander le mot de passe lors de l'installation du certificat** afin que l'utilisateur soit invité à saisir le mot de passe lors de l'installation du certificat sur un appareil mobile. Le mot de passe est utilisé seulement une fois, lors de l'installation du certificat sur l'appareil mobile.

Le mot de passe est créé automatiquement par les outils du Serveur d'administration et envoyé à l'adresse email que vous avez définie. Vous pouvez indiquer l'adresse email de l'utilisateur ou la vôtre, si vous souhaitez transmettre le mot de passe à l'utilisateur par la suite via une autre méthode.

Vous pouvez définir le nombre de caractères du mot de passe de déchiffrement du certificat à l'aide du curseur.

La fonction de saisie du mot de passe est requise, par exemple, pour protéger un certificat général dans le paquet d'installation autonome de Kaspersky Endpoint Security for Android. La protection par le mot de passe empêche l'accès d'un individu malintentionné au certificat général en cas de vol du paquet d'installation autonome sur le Serveur Web de Kaspersky Security Center.

Si cette option est désactivée, le déchiffrement du certificat lors de l'installation se produit automatiquement et l'utilisateur n'est pas invité à saisir le mot de passe. Cette option est Inactif par défaut.

5. Cliquez sur le bouton **OK** pour enregistrer les modifications et revenir à la fenêtre de l'Assistant de configuration initiale de l'application.

Cliquez sur le bouton **Annuler** pour revenir à l'Assistant de configuration initiale de l'application sans enregistrer les modifications effectuées.

Pour activer la fonction de déplacement des appareils mobiles dans le groupe d'administration qui vous intéresse,

Dans le champ **Déplacement automatique des appareils mobiles**, sélectionnez l'option **Créer une règle de déplacement des appareils mobiles**.

Si l'option **Créer une règle de déplacement des appareils mobiles** est sélectionnée, l'application crée automatiquement une règle de déplacement qui déplace les appareils exécutant Android et iOS dans le groupe **Appareils administrés** :

- Appareils Android dotés de Kaspersky Endpoint Security for Android et d'un certificat de messagerie
- Avec les systèmes d'exploitation sur lesquels le profil MDM iOS avec un certificat partagé est installé

Si une telle règle existe déjà, l'application ne crée pas la règle.

Cette option est Inactif par défaut.

Kaspersky ne prend plus en charge Kaspersky Safe Browser.

Étape 12. Téléchargement des mises à jour

Les mises à jour des bases antivirus pour Kaspersky Security Center et les applications administrées de Kaspersky sont téléchargées automatiquement. Les mises à jour requises sont automatiquement téléchargées depuis des Serveurs Kaspersky.

Étape 13. Recherche d'appareils

La fenêtre **Sondage du réseau** affiche les informations sur l'état du sondage du réseau exécuté par le Serveur d'administration.

Vous pouvez consulter les appareils détectés sur le réseau par le Serveur d'administration et obtenir une aide sur l'utilisation de la fenêtre **Recherche d'appareils** en cliquant dans la partie inférieure de la fenêtre.

Étape 14. Fin de l'Assistant de configuration initiale de l'application

Dans la fenêtre de fin de l'Assistant de configuration initiale de l'application, sélectionnez l'option **Exécuter l'Assistant de l'installation à distance** si vous voulez lancer l'installation automatique des applications antivirus et/ou de l'Agent d'administration sur les appareils de votre réseau.

Cliquez sur **Terminer** pour terminer le travail de l'Assistant.

Configuration de la connexion de la Console d'administration au Serveur d'administration

Dans les versions précédentes de Kaspersky Security Center, la Console d'administration se connectait au Serveur d'administration, via le port SSL TCP 13291 et le port SSL TCP 13000. À partir de la version Kaspersky Security Center 10 Service Pack 2, les ports SSL utilisés par l'application sont soumis à une séparation stricte et l'utilisation de ports à d'autres fins est impossible :

- Le port SSL TCP 13291 peut être utilisé uniquement par la Console d'administration et les objets d'automatisation de l'utilitaire klakaut.
- Le port SSL TCP 13000 peut être utilisé uniquement par l'Agent d'administration, un Serveur d'administration secondaire et le Serveur d'administration principal installé en zone démilitarisée.

Le port TCP 14000 peut être utilisé pour connecter la Console d'administration, les points de distribution, les Serveurs d'administration secondaires et les objets d'automatisation de l'utilitaire klakaut, ainsi que pour recevoir des données depuis les appareils clients.

Dans certains cas, la connexion de la Console d'administration devra être établie via le port SSL 13000 :

- Si un port SSL unique doit être utilisé aussi bien pour la Console d'administration que pour les autres activités (la réception des données depuis les appareils clients, la connexion des points de distribution, la connexion des Serveurs d'administration secondaires).
- Si un objet d'automatisation de l'utilitaire klakaut n'est pas connecté au Serveur d'administration directement, mais par le point de distribution situé en zone démilitarisée.

Pour permettre la connexion de la Console d'administration via le port 13000, procédez comme suit :

1. Ouvrez le registre système de l'appareil sur lequel le Serveur d'administration est installé, par exemple, à l'aide de la commande regedit dans le menu **Démarrer** → **Exécuter**.

2. Rendez-vous dans la section :

- Pour un système de 64 bits :

HKEY_LOCAL_MACHINE\SOFTWARE\Wow6432Node\KasperskyLab\Components\34\core\independent\

- Pour un système de 32 bits :

HKEY_LOCAL_MACHINE\SOFTWARE\KasperskyLab\Components\34\core\independent\KLLIM

3. Pour la clé LP_ConsoleMustUsePort13291 (DWORD), sélectionnez la valeur 00000000.

Par défaut, la valeur 1 est indiquée pour cette clé.

4. Relancez le service du Serveur d'administration.

La Console d'administration pourra ainsi se connecter au Serveur d'administration via le port 13000.

Conditions requises pour les certificats personnalisés utilisés dans Kaspersky Security Center

Le tableau ci-dessous présente les conditions requises pour les [certificats personnalisés définis pour les différents modules de Kaspersky Security Center](#).

Conditions requises pour les certificats de Kaspersky Security Center

Type de certificat	Conditions	Commentaires
Certificat commun, certificat de réserve commun ("C", "CR")	Longueur de clé minimale : 2 048. Contraintes de base : <ul style="list-style-type: none">• Autorité de certification : vrai• Contrainte de longueur de chemin : aucune Utilisation des clés : <ul style="list-style-type: none">• Signature numérique• Signature du certificat• Chiffrement de la clé• Signature CRL Utilisation de clés étendues (facultatif) : authentification du serveur, authentification du client.	Le paramètre Utilisation de clés étendues est facultatif. La valeur Contrainte de longueur de chemin peut varier d'un nombre entier de "Aucune", mais ne peut pas être inférieure à 1.
Certificat mobile, certificat de réserve mobile ("M", "MR")	Longueur de clé minimale : 2 048. Contraintes de base : <ul style="list-style-type: none">• Autorité de certification : vrai• Contrainte de longueur de chemin : aucune Utilisation des clés : <ul style="list-style-type: none">• Signature numérique• Signature du certificat• Chiffrement de la clé• Signature CRL	Le paramètre Utilisation de clés étendues est facultatif. La valeur Contrainte de longueur de chemin peut varier d'un nombre entier de "Aucune" si le certificat commun a une valeur Contrainte de longueur de chemin non inférieure à 1.

	Utilisation de clés étendues (facultatif) : authentification du serveur.	
Certificat d'autorité de certification pour les certificats utilisateur générés automatiquement ("MCA")	<p>Longueur de clé minimale : 2 048.</p> <p>Contraintes de base :</p> <ul style="list-style-type: none"> • Autorité de certification : vrai • Contrainte de longueur de chemin : aucune <p>Utilisation des clés :</p> <ul style="list-style-type: none"> • Signature numérique • Signature du certificat • Chiffrement de la clé • Signature CRL <p>Utilisation de clés étendues (facultatif) : authentification du serveur, authentification du client.</p>	<p>Le paramètre Utilisation de clés étendues est facultatif.</p> <p>La valeur Contrainte de longueur de chemin peut varier d'un nombre entier de "Aucune" si le certificat commun a une valeur Contrainte de longueur de chemin non inférieure à 1.</p>
Certificat du Serveur Web	<p>Utilisation de clés étendues : authentification du serveur.</p> <p>Le conteneur PKCS #12 / PEM à partir duquel le certificat est indiqué comprend la chaîne entière de clés publiques.</p> <p>Le nom alternatif de l'objet (SAN) du certificat est présent, autrement dit, la valeur du champ subjectAltName est valide.</p> <p>Le certificat répond aux exigences réelles des navigateurs imposées aux certificats de serveur ainsi qu'aux exigences de base actuelles du Forum CA/Browser.</p>	Non applicable.
Certificat de Kaspersky Security Center Web Console	<p>Le conteneur PEM à partir duquel le certificat est indiqué inclut la chaîne entière de clés publiques.</p> <p>Le nom alternatif de l'objet (SAN) du certificat est présent, autrement dit, la valeur du champ subjectAltName est valide.</p> <p>Le certificat répond aux exigences réelles des navigateurs imposées aux certificats de serveur ainsi qu'aux exigences de base actuelles du Forum CA/Browser.</p>	Les certificats chiffrés ne sont pas pris en charge par Kaspersky Security Center Web Console.

Connexion d'appareils itinérants

Cette section décrit comment connecter au Serveur d'administration des appareils itinérants (c'est-à-dire des appareils administrés situés en dehors du réseau principal).

Scénario : connexion d'appareils itinérants via une passerelle de connexion

Ce scénario décrit comment connecter au Serveur d'administration des appareils administrés situés en dehors du réseau principal.

Prérequis

Le scénario prévoit les conditions préalables suivantes :

- Une zone démilitarisée (DMZ) est organisée dans le réseau de votre organisation.
- Le Serveur d'administration de Kaspersky Security Center Administration est déployé sur le réseau de l'organisation.

Étapes

Ce scénario se déroule par étapes :

1 Sélection d'un appareil client dans la DMZ

Cet appareil sera utilisé comme [passerelle de connexion](#). L'appareil que vous sélectionnez doit répondre aux [exigences en matière de passerelles de connexion](#).

2 Installation de l'Agent d'administration dans le rôle de passerelle de connexion

Nous vous recommandons d'utiliser une [installation locale](#) pour installer l'Agent d'administration sur l'appareil sélectionné.

Par défaut, le fichier d'installation se trouve à l'adresse suivante : \\<nom du serveur>\KLSHARE\PkgInst\NetAgent_<numéro de la version>

Dans la fenêtre **Passerelle de connexion** de l'Assistant d'installation de l'Agent d'administration, sélectionnez l'option **Utiliser l'Agent d'administration en tant que passerelle de connexion en DMZ**. Ce mode active simultanément le rôle de passerelle de connexion et indique à l'Agent d'administration d'attendre les connexions du Serveur d'administration plutôt que d'établir des connexions avec le Serveur d'administration.

Vous pouvez également [installer l'Agent d'administration sur un appareil Linux et le configurer pour qu'il fonctionne en tant que passerelle de connexion](#), mais faites attention à la [liste des limitations de l'Agent d'administration s'exécutant sur les appareils Linux](#).

3 Autorisation de connexions dans les pare-feux sur la passerelle de connexion

Pour vous assurer que le Serveur d'administration peut réellement se connecter à la passerelle de connexion dans la DMZ, autorisez les connexions au port TCP 13000 dans tous les pare-feux entre le Serveur d'administration et la passerelle de connexion.

Si la passerelle de connexion ne dispose d'aucune adresse IP réelle sur Internet, mais se trouve plutôt derrière une Traduction d'adresses réseau (NAT), configurez une règle pour transférer les connexions via la NAT.

4 Création d'un groupe d'administration pour les appareils externes

[Créez un nouveau groupe](#) sous le groupe **Appareils administrés**. Ce nouveau groupe contiendra des appareils externes administrés.

5 Connexion de la passerelle de connexion au Serveur d'administration

La passerelle de connexion que vous avez configurée attend une connexion à partir du Serveur d'administration. Cependant, le Serveur d'administration n'énumère pas l'appareil avec la passerelle de connexion parmi les appareils administrés. Cela est dû au fait que la passerelle de connexion n'a pas tenté d'établir une connexion avec le Serveur d'administration. Par conséquent, vous avez besoin d'une procédure spéciale pour vous assurer que le Serveur d'administration amorce une connexion à la passerelle de connexion.

Procédez comme suit :

1. [Ajoutez la passerelle de connexion en tant que point de distribution](#).
2. [Déplacez la passerelle de connexion](#) du groupe **Appareils non définis** vers le groupe que vous avez créé pour les appareils externes.

La passerelle de connexion est connectée et configurée.

6 Connexion d'ordinateurs de bureau externes au Serveur d'administration

En règle générale, les ordinateurs de bureau externes ne sont pas déplacés à l'intérieur du périmètre. Par conséquent, vous devez les configurer pour vous [connecter](#) au Serveur d'administration via la passerelle lors de l'installation de l'Agent d'administration.

7 Configuration des mises à jour pour les ordinateurs de bureau externes

Si les mises à jour des applications de sécurité sont configurées de manière à être téléchargées à partir du Serveur d'administration, les ordinateurs externes téléchargent les mises à jour via la passerelle de connexion. Ceci présente deux inconvénients :

- Il s'agit d'un trafic inutile, qui occupe la bande passante du canal de communication via Internet de l'entreprise.
- Il ne s'agit pas nécessairement du moyen le plus rapide d'obtenir des mises à jour. Il est très probable qu'il serait moins coûteux et plus rapide pour les ordinateurs externes de recevoir les mises à jour à partir des serveurs de mise à jour de Kaspersky.

Procédez comme suit :

1. [Déplacez tous les ordinateurs externes vers le groupe d'administration distinct](#) que vous avez créé précédemment.
2. [Excluez le groupe contenant les appareils externes de la tâche de mise à jour](#).
3. [Créez une tâche de mise à jour distincte pour le groupe contenant les appareils externes](#).

8 Connexion d'ordinateurs portables itinérants au Serveur d'administration

Les ordinateurs portables itinérants se trouvent parfois au sein du réseau, et parfois en dehors de celui-ci. Pour assurer une gestion efficace, vous avez besoin qu'ils se connectent au Serveur d'administration différemment en fonction de leur position. Pour utiliser le trafic de manière efficace, ils doivent également recevoir des mises à jour de différentes sources en fonction de leur position.

Vous devez configurer des [règles pour les utilisateurs itinérants](#) : [profils de connexion](#) et [descriptions d'emplacement réseau](#). Chaque règle définit l'instance de Serveur d'administration à laquelle les ordinateurs portables itinérants doivent se connecter en fonction de leur position et l'instance de Serveur d'administration à partir de laquelle ils doivent recevoir les mises à jour.

À propos de la connexion d'appareils itinérants

Certains appareils administrés se trouvent toujours en dehors du réseau principal (par exemple, les ordinateurs dans les succursales régionales d'une entreprise ; les kiosques, les distributeurs de billets et les terminaux installés dans différents points de vente ; les ordinateurs dans les bureaux à domicile des employés). Certains appareils sortent du périmètre de temps en temps (par exemple, les ordinateurs portables des utilisateurs qui visitent les succursales régionales ou le bureau d'un client).

Vous devez toujours surveiller et administrer la protection des appareils itinérants : recevoir des informations réelles sur leur état de la protection et maintenir leurs applications de sécurité à jour. Cela est nécessaire, car, par exemple, si un tel appareil est compromis alors qu'il est éloigné du réseau principal, il pourrait devenir une plateforme de propagation de menaces dès qu'il se connecte au réseau principal. Pour connecter des appareils itinérants au Serveur d'administration, vous pouvez utiliser deux méthodes :

- Passerelle de connexion dans la zone démilitarisée (DMZ)

Voir le schéma de trafic de données : [Serveur d'administration sur LAN, appareils administrés sur Internet, passerelle de connexion utilisée](#)

- Serveur d'Administration dans la zone démilitarisée

Voir le schéma de trafic de données : [Serveur d'administration dans la DMZ, appareils administrés sur Internet.](#)

Une passerelle de connexion dans la DMZ

Une méthode recommandée pour connecter des appareils itinérants au Serveur d'administration consiste à organiser une DMZ dans le réseau de l'organisation et à installer une [passerelle de connexion](#) dans la DMZ. Les appareils externes se connecteront à la passerelle de connexion, et le Serveur d'administration à l'intérieur du réseau amorcera la connexion aux appareils via la passerelle de connexion.

Par rapport à l'autre méthode, celle-ci est plus sécurisée :

- Il n'est pas nécessaire d'ouvrir l'accès au Serveur d'administration depuis l'extérieur du réseau.
- Une passerelle de connexion compromise ne présente pas un risque élevé pour la sécurité des appareils du réseau. Une passerelle de connexion ne gère rien elle-même et n'établit aucune connexion.

En outre, une passerelle de connexion ne nécessite pas de nombreuses [ressources matérielles](#).

Cependant, cette méthode comporte un processus de configuration plus compliqué :

- Pour qu'un appareil serve de passerelle de connexion dans la DMZ, vous devez installer l'Agent d'administration et le connecter au Serveur d'administration d'une manière très spécifique.
- Vous ne pourrez pas utiliser la même adresse pour vous connecter au Serveur d'administration dans toutes les situations. De l'extérieur du périmètre, vous devrez utiliser non seulement une adresse différente (adresse de passerelle de connexion), mais également un mode de connexion différent : via une passerelle de connexion.
- Vous devez également définir différents paramètres de connexion pour les ordinateurs portables situés à différents endroits.

Le [scénario de cette section](#) décrit cette méthode.

Serveur d'administration dans la DMZ

Une autre méthode consiste à installer un seul Serveur d'administration dans la DMZ.

Cette configuration est moins sécurisée que l'autre méthode. Pour gérer les ordinateurs portables externes dans ce cas, le Serveur d'administration doit accepter les connexions de n'importe quelle adresse sur Internet. Il gèrera toujours tous les ordinateurs du réseau interne, mais à partir de la DMZ. Par conséquent, un serveur compromis pourrait causer d'énormes dégâts, malgré la faible probabilité d'un tel événement.

Le risque diminue considérablement si le Serveur d'administration de la DMZ ne gère pas les appareils du réseau interne. Une telle configuration peut être utilisée, par exemple, par un fournisseur de services pour gérer les appareils des clients.

Cette méthode peut être intéressante dans les cas suivants :

- Si vous connaissez bien l'installation et la configuration du Serveur d'administration et que vous ne souhaitez pas effectuer une autre procédure pour installer et configurer une passerelle de connexion.
- Si vous avez besoin de gérer plus d'appareils. La capacité maximale du Serveur d'administration est de 100 000 appareils, tandis qu'une passerelle de connexion peut prendre en charge jusqu'à 10 000 appareils.

Cette solution présente également des difficultés possibles :

- Le Serveur d'administration nécessite plus de ressources matérielles et une base de données supplémentaire.
- Les informations sur les ordinateurs seront stockées dans deux bases de données indépendantes (pour le Serveur d'administration à l'intérieur du réseau et une autre dans la DMZ), ce qui complique la surveillance.
- Pour gérer tous les appareils, le Serveur d'administration doit être intégré dans une hiérarchie, ce qui complique non seulement la surveillance, mais également la gestion. Une instance de Serveur d'administration secondaire impose des limitations sur les structures possibles des groupes d'administration. Vous devez décider quelles tâches et stratégies distribuer à une instance de Serveur d'administration secondaire et la manière de le faire.
- La configuration des appareils externes pour utiliser le Serveur d'administration dans la DMZ depuis l'extérieur et pour utiliser le Serveur d'administration principal depuis l'intérieur n'est pas plus simple que la configuration pour utiliser une connexion conditionnelle via une passerelle.
- Risques de sécurité élevés. Une instance de Serveur d'administration compromise facilite la compromission de ses ordinateurs portables administrés. Si cela se produit, il suffit aux pirates informatiques d'attendre que l'un des ordinateurs portables revienne sur le réseau de l'entreprise afin de pouvoir continuer leur attaque sur le réseau local.

Connexion d'ordinateurs de bureau externes au Serveur d'administration

Les ordinateurs de bureau qui sont toujours en dehors du réseau principal (par exemple, les ordinateurs dans les succursales régionales de l'entreprise ; les kiosques, les distributeurs de billets et les terminaux installés dans différents points de vente ; les ordinateurs dans les bureaux à domicile des employés) ne peuvent pas être connectés directement au Serveur d'administration. Ils doivent être connectés au Serveur d'administration via une passerelle de connexion installée dans une zone démilitarisée (DMZ). Cette configuration est effectuée lors de l'installation de l'Agent d'administration sur ces ordinateurs.

Pour connecter des ordinateurs de bureau externes au Serveur d'administration, procédez comme suit :

1. [Créez un paquet d'installation pour l'Agent d'administration.](#)

2. Ouvrez les propriétés du paquet d'installation créé et accédez à la section **Avancé**, puis sélectionnez l'option **Se connecter au Serveur d'administration en utilisant la passerelle de connexion**.

Le paramètre **Se connecter au Serveur d'administration en utilisant la passerelle de connexion** est incompatible avec le paramètre **Utiliser l'Agent d'administration en tant que passerelle de connexion en DMZ**. Vous ne pouvez pas activer ces deux paramètres en même temps.

3. Dans **Adresse de la passerelle de connexion**, indiquez l'adresse publique de la passerelle de connexion.
Si la passerelle de connexion se trouve derrière une Traduction d'adresses réseau (NAT) et ne dispose pas de sa propre adresse publique, configurez une règle de passerelle NAT pour transférer les connexions de l'adresse publique à l'adresse interne de la passerelle de connexion.
4. [Créez un paquet d'installation autonome](#) fondé sur le paquet d'installation créé.
5. Fournissez le paquet d'installation autonome aux ordinateurs cibles par voie électronique ou au moyen d'un disque amovible.
6. Installez l'Agent d'administration à partir du paquet autonome.

Les ordinateurs de bureau externes sont connectés au Serveur d'administration.

À propos des profils de connexion pour les utilisateurs itinérants

Le travail des utilisateurs itinérants avec des ordinateurs portables (ci-après, les « appareils ») peut imposer une modification du mode de connexion au Serveur d'administration ou la permutation entre les Serveurs d'administration en fonction de la situation actuelle de l'appareil sur le réseau.

Les profils des connexions ne sont pris en charge que pour les appareils fonctionnant sous Windows.

Utilisation de différentes adresses du même Serveur d'administration

Ce qui suit concerne uniquement Kaspersky Security Center 10 Service Pack 1 et suivant.

Les appareils dotés de l'Agent d'administration peuvent, à différents moments, se connecter au Serveur d'administration depuis le réseau interne de l'entreprise ou depuis Internet. Dans ce cas, il peut être nécessaire que l'Agent d'administration utilise différentes adresses pour la connexion au Serveur d'administration : l'adresse externe du Serveur pour la connexion depuis Internet et l'adresse interne du Serveur pour la connexion depuis le réseau interne.

Pour cela, vous devez ajouter un profil (pour la connexion au Serveur d'administration via Internet) à la stratégie de l'Agent d'administration. Ajoutez le profil dans les propriétés de la stratégie (section **Connectivité**, sous-section **Connexion**). Dans la fenêtre de création de profil, vous devez désactiver l'option **Utiliser uniquement pour récupérer les mises à jour** et sélectionner l'option **Synchroniser les paramètres de connexion aux paramètres du Serveur d'administration indiqués dans ce profil**. Si l'accès au Serveur d'administration s'opère via une passerelle de connexion (cf. la configuration de Kaspersky Security Center de type [Accès depuis Internet : Agent d'administration en tant que passerelle de connexion dans la zone démilitarisée](#)), il faut indiquer l'adresse de la passerelle dans le champ correspondant.

Permutation entre les Serveurs d'administration en fonction du réseau actuel

Ce qui suit concerne uniquement Kaspersky Security Center 10 Service Pack 2 Maintenance Release 1 et n'importe quelle version ultérieure.

Si la société compte plusieurs bureaux avec différents Serveurs d'administration et qu'une partie des appareils dotés de l'Agent d'administration se déplace entre ceux-ci, il faut que l'Agent d'administration puisse se connecter au Serveur d'administration du réseau local du bureau dans lequel l'appareil se trouve.

Dans ce cas, il faut créer un profil de connexion au Serveur d'administration pour chaque bureau dans les propriétés de la stratégie de l'Agent d'administration, à l'exception du bureau domestique où se trouve le Serveur d'administration domestique d'origine. Vous devez indiquer les adresses des Serveurs d'administration correspondants dans les profils de connexion et activer ou désactiver l'option **Utiliser uniquement pour récupérer les mises à jour** :

- Sélectionnez cette option si vous souhaitez que l'Agent d'administration soit synchronisé avec le Serveur d'administration domestique, tout en utilisant le Serveur local pour télécharger les mises à jour uniquement.
- Désactivez cette option si l'Agent d'administration doit être entièrement administré par le Serveur d'administration local.

Ensuite, il faut configurer les conditions de permutation vers les profils créés : pas moins d'une condition pour chacun des bureaux, à l'exclusion du "bureau domestique". L'idée de cette condition est de détecter dans l'environnement réseau des détails propres à un des bureaux. Si la condition se vérifie, le profil correspondant s'active. Si aucune des conditions ne se vérifie, l'Agent d'administration passe au Serveur d'administration domestique.

Création d'un profil de connexion pour les utilisateurs itinérants

Un profil de connexion au Serveur d'administration est disponible uniquement sur les appareils exécutés sous Windows.

Pour créer le profil de connexion de l'Agent d'administration au Serveur d'administration pour les utilisateurs itinérants, procédez comme suit :

1. Dans l'arborescence de la console, sélectionnez le groupe d'administration pour les appareils dont il faut créer le profil de connexion de l'Agent d'administration au Serveur d'administration.
2. Exécutez une des actions suivantes :
 - Si vous voulez créer un profil de connexion pour tous les appareils du groupe, dans l'espace de travail du groupe, sous l'onglet **Stratégies**, sélectionnez une stratégie d'Agent d'administration. Ouvrez la fenêtre de la stratégie sélectionnée.
 - Si vous voulez créer le profil de connexion pour l'appareil sélectionné dans le groupe, dans l'espace de travail du groupe sous l'onglet **Appareils**, sélectionnez l'appareil et procédez comme suit :
 - a. Ouvrez la fenêtre des propriétés de l'appareil sélectionné.
 - b. Dans la section **Applications** de la fenêtre des propriétés de l'appareil, sélectionnez Agent d'administration.

c. Ouvrez la fenêtre des propriétés de l'Agent d'administration.

3. Dans la fenêtre des propriétés, dans la section **Connectivité**, sélectionnez la sous-section **Profils des connexions**.

4. Dans le groupe de paramètres **Profils de connexion au Serveur d'administration**, cliquez sur le bouton **Ajouter**.

Par défaut, la liste des profils de connexion contient les profils <Offline mode> et <Home Administration Server>. Les profils ne peuvent être modifiés ou supprimés.

Le profil <Offline mode> ne définit aucun serveur pour la connexion. Par conséquent, l'Agent d'administration, une fois transféré vers ce profil, ne tente aucune connexion à un Serveur d'administration quelconque tant que les applications installées sur les appareils clients utilisent les stratégies pour les utilisateurs itinérants. Le profil <Offline mode> est invoqué quand les appareils sont déconnectés du réseau.

Le profil <Home Administration Server> contient le Serveur d'administration pour la connexion qui a été défini lors de l'installation de l'Agent d'administration. Le profil <Home Administration Server> est invoqué quand un appareil qui fonctionnait dans un autre réseau se connecte à nouveau au Serveur d'administration domestique.

5. Dans la fenêtre **Nouveau profil** qui s'ouvre, configurez les paramètres du profil de connexion :

- [Nom du profil](#) ⓘ

Le champ de saisie permet de consulter ou de modifier le nom du profil de connexion.

- [Serveur d'administration](#) ⓘ

Adresse du Serveur d'administration auquel l'appareil client doit se connecter lors de l'activation du profil.

- [Port](#) ⓘ

Numéro du port utilisé pour la connexion.

- [Port SSL](#) ⓘ

Numéro de port utilisé pour la connexion par protocole SSL.

- [Utiliser SSL](#) ⓘ

Si l'option est activée, la connexion aura lieu via un port sécurisé à l'aide du protocole SSL.

Cette option est activée par défaut. Nous vous recommandons de ne pas désactiver cette option afin que votre connexion reste sécurisée.

- Cliquez sur le lien **Configurer la connexion via le serveur proxy** pour configurer la connexion via un serveur proxy. Sélectionnez l'option **Utiliser un serveur proxy** si vous souhaitez utiliser un serveur proxy pour vous connecter à Internet. Si cette option est sélectionnée, les champs de saisie des paramètres sont accessibles. Configurez les paramètres suivants de connexion au serveur proxy :

- [Adresse du serveur proxy](#) ⓘ

Adresse du serveur proxy pour la connexion de Kaspersky Security Center à Internet.

- [Numéro de port](#) [?]

Numéro du port via lequel la connexion proxy à Kaspersky Security Center sera établie.

- [Authentification du serveur proxy](#) [?]

Si la case est cochée, les champs de saisie permettent d'indiquer les identifiants pour l'authentification sur le serveur proxy.

Ce champ de saisie est accessible si la case **Utiliser un serveur proxy** est cochée.

- [Nom d'utilisateur](#) [?] (ce champ est disponible lorsque l'option **Authentification du serveur proxy** est sélectionnée)

Compte utilisateur sous lequel la connexion au serveur proxy est établie (ce champ est disponible si la case **Authentification du serveur proxy** est cochée).

- [Mot de passe](#) [?] (ce champ est disponible lorsque l'option **Authentification du serveur proxy** est sélectionnée)

Mot de passe défini par l'utilisateur sous le compte duquel la connexion au serveur proxy est établie (ce champ est disponible si la case **Authentification du serveur proxy** est cochée).

Pour voir le mot de passe saisi, cliquez sur le bouton **Afficher** et maintenez-le enfoncé aussi longtemps que vous en avez besoin.

- [Paramètres de la passerelle des connexions](#) [?]

Adresse de la passerelle via laquelle la connexion entre les appareils clients et le Serveur d'administration s'opère.

- [Activer le mode de l'utilisateur autonome](#) [?]

Si l'option est activée, en cas de connexion via ce profil, les applications installées sur l'appareil client vont utiliser les profils de stratégie pour les appareils qui se trouvent en mode de l'utilisateur autonome et les [stratégies pour utilisateurs autonomes](#). Si aucune stratégie pour les utilisateurs autonomes n'est définie pour l'application, c'est la stratégie active qui sera utilisée.

Si l'option est activée, les applications utiliseront les stratégies actives.

Cette option est Inactif par défaut.

- [Utiliser uniquement pour récupérer les mises à jour](#) [?]

Si l'option est désactivée, le profil sera utilisé uniquement lors du téléchargement des mises à jour par les applications installées sur l'appareil client. Pour les autres opérations, la connexion au Serveur d'administration sera réalisée selon les paramètres de connexion d'origine définis lors de l'installation de l'Agent d'administration.

Cette option est activée par défaut.

- [Synchroniser les paramètres de connexion aux paramètres du Serveur d'administration indiqués dans ce profil](#) [?]

Si l'option est activée, l'Agent d'administration se connecte au Serveur d'administration en utilisant les paramètres utilisés dans les propriétés du profil.

Si l'option est désactivée, l'Agent d'administration se connecte au Serveur d'administration en utilisant les paramètres d'origine définis lors de l'installation.

Cette option n'est accessible que si l'option **Utiliser uniquement pour récupérer les mises à jour** est désactivée.

Cette option est Inactif par défaut.

6. Sélectionnez l'option **Activer le mode de l'utilisateur autonome quand le Serveur d'administration n'est pas disponible** afin que lors de la connexion, les applications installées sur un appareil client utilisent les profils de stratégie pour les appareils en mode de l'utilisateur autonome et les stratégies pour les [utilisateurs itinérants](#) si le Serveur d'administration est inaccessible. Si aucune stratégie pour les utilisateurs autonomes n'est définie pour l'application, c'est la stratégie active qui sera utilisée.

Finalement, le profil de connexion de l'Agent d'administration au Serveur d'administration pour les utilisateurs itinérants sera créé. Lors de la connexion de l'Agent d'administration au Serveur d'administration via ce profil de l'application, les applications installées sur l'appareil client utiliseront les stratégies pour les appareils en mode de l'utilisateur autonome et les stratégies pour les utilisateurs autonomes.

À propos du transfert de l'Agent d'administration à d'autres Serveurs d'administration

L'application Kaspersky Security Center prévoit la possibilité de transférer l'Agent d'administration sur un appareil client vers d'autres Serveurs d'administration en cas de modification des caractéristiques du réseau suivantes :

- **Adresse de la passerelle de connexion par défaut** : L'adresse de la passerelle principale du réseau a changé.
- **Adresse du serveur DHCP** : modification de l'adresse IP du serveur DHCP (Dynamic Host Configuration Protocol) dans le réseau.
- **Domaine DNS** : Le suffixe DNS du sous-réseau a été modifié.
- **Adresse du serveur DNS** : l'adresse IP du serveur DNS dans le réseau a été modifiée.
- **Accessibilité du domaine Windows** : Change l'état du domaine Windows auquel l'appareil client est connecté.
- **Sous-réseau** : modifie l'adresse et le masque du sous-réseau.
- **Adresse du serveur WINS** : modification de l'adresse IP du serveur WINS dans le réseau.
- **Résolvabilité des noms** : le nom DNS ou NetBIOS de l'appareil client a changé.
- **Accessibilité de l'adresse de la connexion SSL** : l'appareil client peut ou ne peut pas (selon l'option sélectionnée) établir une connexion SSL avec un serveur défini (nom:port). Pour chaque serveur, vous pouvez également définir un certificat SSL. Dans ce cas, l'Agent d'administration vérifie le certificat du Serveur en plus de vérifier la capacité d'une connexion SSL. Si le certificat ne correspond pas, la connexion échoue.

Cette fonctionnalité est prise en charge uniquement pour les Agents d'administration installés sur des appareils fonctionnant sous [Windows](#).

Paramètres de connexion d'origine de l'Agent d'administration au Serveur d'administration lors de l'installation de l'Agent d'administration. Par la suite, quand des règles de permutation de l'Agent d'administration sur d'autres Serveurs d'administration sont rédigées, l'Agent d'administration réagit aux modifications des caractéristiques du réseau de la manière suivante :

- Si les caractéristiques du réseau correspondent à une des règles formées, l'Agent d'administration se connecte au Serveur d'administration indiqué dans cette règle. Si la règle le prévoit, les applications installées sur les appareils clients adopteront les stratégies pour les utilisateurs autonomes.
- Si une des règles n'est pas exécutée, l'Agent d'administration revient aux paramètres d'origine de connexion au Serveur d'administration définis lors de l'installation. Les applications installées sur les appareils clients reviennent aux stratégies actives.
- Si le Serveur d'administration est inaccessible, l'Agent d'administration utilise les stratégies pour les utilisateurs autonomes.

L'Agent d'administration bascule vers la stratégie pour les utilisateurs autonomes uniquement si l'option **Activer le mode de l'utilisateur autonome quand le Serveur d'administration n'est pas disponible** est activée dans les paramètres de la stratégie de l'Agent d'administration.

Les paramètres de connexion de l'Agent d'administration au Serveur d'administration sont préservés dans le profil de connexion. Le profil de connexion permet de créer des règles de permutation des appareils clients vers les stratégies pour les utilisateurs autonomes, ainsi que de configurer le profil de sorte qu'il soit uniquement utilisé pour le téléchargement des mises à jour.

Création d'une règle de permutation de l'Agent d'administration selon l'emplacement réseau

La permutation de l'Agent d'administration selon emplacement réseau est disponible uniquement sur les appareils tournant sous Windows.

Afin de créer la règle de permutation de l'Agent d'administration d'un Serveur d'administration sur un autre, lors de la modification des caractéristiques du réseau, procédez comme suit :

1. Dans l'arborescence de la console, sélectionnez le groupe d'administration dont les appareils requièrent la création de la règle de permutation de l'Agent d'administration selon la description de l'emplacement réseau.
2. Exécutez une des actions suivantes :
 - Si vous voulez créer une règle pour tous les appareils du groupe, dans l'espace de travail du groupe sous l'onglet **Stratégies**, sélectionnez une stratégie d'Agent d'administration. Ouvrez la fenêtre de la stratégie sélectionnée.
 - Si vous voulez créer une règle pour l'appareil sélectionné dans un groupe, dans l'espace de travail du groupe, sous l'onglet **Appareils**, sélectionnez l'appareil et procédez comme suit :
 - a. Ouvrez la fenêtre des propriétés de l'appareil sélectionné.
 - b. Dans la section **Applications** de la fenêtre des propriétés de l'appareil, sélectionnez Agent d'administration.
 - c. Ouvrez la fenêtre des propriétés de l'Agent d'administration.

3. Dans la fenêtre des propriétés qui s'ouvre, dans la section **Connectivité**, sélectionnez la sous-section **Profils des connexions**.
4. Dans le groupe **Paramètres d'emplacement réseau**, cliquez sur le bouton **Ajouter**.
5. Dans la fenêtre **Nouvelle description** qui s'ouvre, configurez la description de l'emplacement réseau et la règle de permutation. Configurez les paramètres suivants de la description de l'emplacement de réseau :

- [Nom de la description de l'emplacement réseau](#) 

Le nom de la descriptions de l'emplacement réseau ne peut pas contenir plus de 255 caractères, ni contenir les caractères spéciaux ("*<>?\\/:|).

- [Utiliser le profil de connexion](#) 

La liste déroulante permet de sélectionner le profil de connexion de l'Agent d'administration au Serveur d'administration. Le profil est utilisé quand les conditions de la description de l'emplacement réseau sont remplies. Le profil de connexion contient les paramètres de connexion de l'Agent d'administration au Serveur d'administration et définit le transfert des appareils clients aux stratégies pour les utilisateurs itinérants. Le profil est utilisé uniquement pour télécharger les mises à jour.

6. Dans la section **Conditions de permutation**, cliquez sur le bouton **Ajouter** afin de créer une liste des conditions de description de l'emplacement réseau.

Les conditions dans une règle sont réunies via l'opérateur logique "ET". Pour que la règle de permutation selon la description de l'emplacement de réseau fonctionne, toutes les conditions de permutation de la règle doivent être remplies.

7. Sélectionnez dans la liste déroulante la valeur correspondant à la modification d'une caractéristique du réseau auquel l'appareil client est connecté :

- **Adresse de la passerelle de connexion par défaut** : L'adresse de la passerelle principale du réseau a changé.
- **Adresse du serveur DHCP** : modification de l'adresse IP du serveur DHCP (Dynamic Host Configuration Protocol) dans le réseau.
- **Domaine DNS** : Le suffixe DNS du sous-réseau a été modifié.
- **Adresse du serveur DNS** : l'adresse IP du serveur DNS dans le réseau a été modifiée.
- **Accessibilité du domaine Windows** : Change l'état du domaine Windows auquel l'appareil client est connecté.
- **Sous-réseau** : modifie l'adresse et le masque du sous-réseau.
- **Adresse du serveur WINS** : modification de l'adresse IP du serveur WINS dans le réseau.
- **Résolvabilité des noms** : le nom DNS ou NetBIOS de l'appareil client a changé.
- **Accessibilité de l'adresse de la connexion SSL** : l'appareil client peut ou ne peut pas (selon l'option sélectionnée) établir une connexion SSL avec un serveur défini (nom:port). Pour chaque serveur, vous pouvez également définir un certificat SSL. Dans ce cas, l'Agent d'administration vérifie le certificat du Serveur en plus de vérifier la capacité d'une connexion SSL. Si le certificat ne correspond pas, la connexion échoue.

8. Définissez dans la fenêtre qui s'ouvre la valeur de la condition de permutation de l'Agent d'administration sur un autre Serveur d'administration. Le nom de la fenêtre dépend de la valeur sélectionnée à l'étape précédente. Configurez les paramètres suivants de la condition de permutation :

- **Valeur** 

Le champ permet d'ajouter une ou plusieurs valeurs pour la condition créée.

- **Correspond à au moins une valeur de la liste** 

Si cette option a été sélectionnée, la condition sera exécutée avec n'importe quelle valeur indiquée dans la liste **Valeur**.

Cette option est sélectionnée par défaut.



- **Ne correspond à aucune des valeurs de la liste** 

Si cette option a été sélectionnée, la condition sera exécutée si sa valeur est absente dans la liste **Valeur**.

9. Dans la fenêtre **Nouvelle description**, sélectionnez l'option **La description est active** pour activer l'utilisation de la nouvelle description de l'emplacement réseau.

Ceci débouche sur la création d'une règle de permutation selon la description de l'emplacement réseau que l'Agent d'administration va utiliser, quand les conditions sont remplies, pour établir la connexion au Serveur d'administration renseigné dans la description du profil de connexion.

La vérification de la correspondance entre la description de l'emplacement réseau et les caractéristiques du réseau s'opère dans l'ordre de présentation dans la liste. Si les caractéristiques du réseau correspondent à plusieurs descriptions, c'est la première d'entre elles qui sera appliquée.

Vous pouvez modifier l'ordre de suivi des règles dans la liste à l'aide des boutons **Haut**  et **Bas** .

Chiffrer la communication selon SSL/TLS

Afin d'éliminer les vulnérabilités sur votre réseau d'entreprise, vous pouvez activer le chiffrement du trafic selon SSL/TLS. Vous pouvez activer les protocoles SSL/TLS sur le Serveur d'administration et le serveur MDM iOS. Kaspersky Security Center prend en charge SSL v3 ainsi que Transport Layer Security (TLS v1.0, 1.1, and 1.2). Vous pouvez choisir le protocole et les suites de chiffrement. Kaspersky Security Center utilise des certificats auto-signés. Il n'est pas nécessaire de réaliser une configuration complémentaire des appareils iOS. Vous pouvez également utiliser vos propres certificats. Les experts de Kaspersky recommande d'utiliser des certificats émis par des autorités de certification de confiance.

Serveur d'administration

Pour configurer les protocoles de chiffrement et les suites cryptographiques sur le Serveur d'administration :

1. Utilisez l'utilitaire klscflag pour configurer les protocoles de chiffrement et les suites cryptographiques sur le Serveur d'administration. Entrez la commande suivante à l'invite de commande Windows, en utilisant les droits d'administrateur :

```
klscflag -fset -pv ".core/.independent" -s Transport -n SrvUseStrictSslSettings -v <value> -t d
```

Spécifiez le paramètre <value> de la commande :

- 0 : tous les protocoles de chiffrement pris en charge et les suites de chiffrement sont activés

- 1 : SSL v2 est désactivé

Suites cryptographiques :

- AES256-GCM-SHA384
- AES256-SHA256
- AES256-SHA
- CAMELLIA256-SHA
- AES128-GCM-SHA256
- AES128-SHA256
- AES128-SHA
- SEED-SHA
- CAMELLIA128-SHA
- IDEA-CBC-SHA
- RC4-SHA
- RC4-MD5
- DES-CBC3-SHA

- 2 : SSL v2 et SSL v3 sont désactivés (valeur par défaut)

Suites cryptographiques :

- AES256-GCM-SHA384
- AES256-SHA256
- AES256-SHA
- CAMELLIA256-SHA
- AES128-GCM-SHA256
- AES128-SHA256
- AES128-SHA

- SEED-SHA
- CAMELLIA128-SHA
- IDEA-CBC-SHA
- RC4-SHA
- RC4-MD5
- DES-CBC3-SHA

- 3 : uniquement TLS v1.2.

Suites cryptographiques :

- AES256-GCM-SHA384
- AES256-SHA256
- AES256-SHA
- CAMELLIA256-SHA
- AES128-GCM-SHA256
- AES128-SHA256
- AES128-SHA
- CAMELLIA128-SHA

2. Redémarrez les services Kaspersky Security Center 13 suivants :

- Serveur d'administration
- Serveur Web
- Proxy d'activation

Serveur MDM iOS

La connexion entre les appareils iOS et le Serveur MDM iOS est chiffrée par défaut.

Pour configurer les protocoles de chiffrement et les suites cryptographiques sur le Serveur MDM iOS :

1. Ouvrez le registre système de l'appareil client sur lequel le Serveur MDM iOS est installé, par exemple, à l'aide de la commande regedit dans le menu **Démarrer** → **Exécuter**.

2. Rendez-vous dans la section :

- Pour un système de 64 bits :
HKEY_LOCAL_MACHINE\SOFTWARE\Wow6432Node\KasperskyLab\Components\34\Connectors\KLIOS
- Pour un système de 32 bits :

3. Créez une clé appelée `StrictSslSettings`.
4. Définissez le type de clé `DWORD`.
5. Attribuez une valeur à la clé :
 - 2 : SSL v3 est désactivé (TLS 1.0, TLS 1.1, TLS 1.2 sont autorisés)
 - 3 : seul TLS 1.2 (valeur par défaut)
6. Redémarrez le service Serveur MDM iOS Kaspersky Security Center 13.

Notifications sur les événements

Cette section explique comment choisir le mode de notification de l'administrateur au sujet des événements survenus sur les appareils clients. Elle aborde également la configuration des paramètres des notifications sur les événements.

Elle décrit aussi comment vérifier la diffusion des notifications relatives aux événements à l'aide du « virus » d'essai Eicar.

Configuration des paramètres de notification sur les événements

Kaspersky Security Center permet de sélectionner le mode de notification de l'administrateur sur les événements survenus sur les appareils client et de configurer les paramètres de ces notifications :

- Email. Quand un événement se produit, l'application envoie une notification à l'adresse email indiquée. Vous pouvez configurer le texte de la notification.
- SMS. Quand un événement se produit, l'application envoie la notification aux numéros de téléphone indiqués. Vous pouvez configurer l'envoi des notifications SMS via la passerelle de messagerie.
- Fichier exécutable. Quand un événement se produit sur l'appareil, le fichier exécutable est lancé sur le poste de travail de l'administrateur. Le fichier exécutable permet à l'administrateur d'obtenir les [paramètres de l'événement survenu](#).

Pour configurer les notifications sur les événements survenus sur les appareils clients, procédez comme suit :

1. Dans l'arborescence de la console, sélectionnez l'entrée portant le nom du Serveur d'administration requis.
2. Dans l'espace de travail de l'entrée, sélectionnez l'onglet **Événements**.
3. Cliquez sur le lien **Configurer les paramètres des notifications et d'exportation des événements**, puis dans la liste déroulante, sélectionnez la valeur **Configurer les notifications**.
Cela permet d'ouvrir la fenêtre **Propriétés : Événements**.
4. Dans la section **Notification**, sélectionnez le mode de notification (email, SMS, fichier exécutable à lancer) et configurez les paramètres des notifications.

- [Email](#)

L'onglet **Email** vous permet de configurer la notification d'événement par courrier électronique.

Dans le champ **Destinataires (adresses email)**, indiquez les adresses email auxquelles l'application enverra des notifications. Vous pouvez spécifier plusieurs adresses dans ce champ, en les séparant par un point-virgule.

Dans le champ **Serveurs SMTP**, spécifiez les adresses du serveur de messagerie, en les séparant par un point-virgule. Vous pouvez aussi utiliser une adresse IP ou le nom de l'appareil dans le réseau Windows (nom NetBIOS).

Dans le champ **Port du serveur SMTP**, spécifiez le numéro d'un port de communication du serveur SMTP. Le numéro de port par défaut est 25.

Cliquez sur le lien **Paramètres** pour définir des paramètres de notification supplémentaires (par exemple, indiquer un objet au message).

Le champ **Message de notification** contient du texte standard avec des informations sur l'événement que l'application envoie lors d'un événement. Ce texte inclut des paramètres de remplacement, comme le nom de l'événement, le nom de l'appareil et le nom de domaine. Vous pouvez modifier le texte du message en ajoutant d'autres paramètres de remplacement avec des détails plus pertinents de l'événement. La liste des paramètres de remplacement est disponible en cliquant sur le bouton à droite du champ.

Si le texte de notification contient un caractère en pourcentage (%), vous devez l'indiquer deux fois de suite pour autoriser l'envoi du message. Par exemple, « La charge du processeur est de 100 %% ».

Cliquez sur le lien **Configurer la limite de notification numérique** pour indiquer le nombre maximum de notifications que l'application peut envoyer sur l'intervalle de temps spécifié.

Cliquez sur le bouton **Envoyer un message de test** pour vérifier si vous avez bien configuré les notifications : l'application envoie une notification d'essai aux adresses électroniques que vous avez indiquées.

- [SMS](#)

L'onglet **SMS** vous permet de configurer la transmission de notifications par SMS des divers événements à un téléphone portable. Les messages SMS seront envoyés via une passerelle de messagerie.

Dans le champ **Destinataires (adresses email)**, indiquez les adresses email auxquelles l'application enverra des notifications. Vous pouvez spécifier plusieurs adresses dans ce champ, en les séparant par un point-virgule. Les notifications seront envoyées aux numéros de téléphone associés aux adresses email spécifiées.

Dans le champ **Serveurs SMTP**, spécifiez les adresses du serveur de messagerie, en les séparant par un point-virgule. Vous pouvez aussi utiliser une adresse IP ou le nom de l'appareil dans le réseau Windows (nom NetBIOS).

Dans le champ **Port du serveur SMTP**, spécifiez le numéro d'un port de communication du serveur SMTP. Le numéro de port par défaut est 25.

Cliquez sur le lien **Paramètres** pour définir des paramètres de notification supplémentaires (par exemple, indiquer un objet au message).

Le champ **Message de notification** contient du texte standard avec des informations sur l'événement que l'application envoie lors d'un événement. Ce texte inclut des paramètres de remplacement, comme le nom de l'événement, le nom de l'appareil et le nom de domaine. Vous pouvez modifier le texte du message en ajoutant d'autres paramètres de remplacement avec des détails plus pertinents de l'événement. La liste des paramètres de remplacement est disponible en cliquant sur le bouton à droite du champ.

Si le texte de notification contient un caractère en pourcentage (%), vous devez l'indiquer deux fois de suite pour autoriser l'envoi du message. Par exemple, « La charge du processeur est de 100 %% ».

Cliquez sur le lien **Configurer la limite du nombre de notifications** pour indiquer le nombre maximum de notifications que l'application peut envoyer sur l'intervalle de temps spécifié.

Cliquez sur **Envoyer un message d'essai** pour vérifier si vous avez correctement configuré les notifications : l'application envoie une notification de test au destinataire que vous avez indiqué.

- [Fichier exécutable à exécuter ?](#)

Si cette méthode de notification est sélectionnée, dans le champ de saisie, vous pouvez indiquer quelle application démarre selon l'événement qui se produit.

Cliquez sur le lien **Configurer la limite du nombre de notifications** pour indiquer le nombre maximum de notifications que l'application peut envoyer sur l'intervalle de temps spécifié.

Cliquez sur le bouton **Envoyer un message d'essai** pour vérifier si vous avez bien configuré les notifications : l'application envoie une notification d'essai aux adresses électroniques que vous avez indiquées.

5. Dans le champ **Message de notification**, saisissez le texte que l'application enverra lorsqu'un événement se produira.

Dans la liste déroulante située à droite du champ de texte, choisissez les paramètres prédéfinis avec les détails de l'événement à ajouter au texte (par exemple, la description de l'événement, l'heure à laquelle il s'est produit, etc.).

Si le texte de la notification contient le caractère %, il faut le saisir deux fois pour que le message puisse être envoyé. Par exemple, « La charge du processeur est de 100 %% ».

6. Cliquez sur le bouton **Envoyer un message d'essai** pour vérifier si la notification a été correctement configurée. L'application envoie la notification au destinataire indiqué.

7. Cliquez sur le bouton **OK** afin d'enregistrer les modifications.

Les paramètres configurés de notification sont diffusés sur tous les événements survenus sur les appareils clients.

Vous pouvez remplacer les paramètres de notification de certains événements dans la section **Configuration de l'événement** des Paramètres du Serveur d'administration, [des paramètres d'une stratégie](#), ou des [paramètres d'une application](#).

Vérification de déploiement des notifications

Pour vérifier la diffusion des notifications relatives aux événements, vous pouvez compter sur la notification de la détection du « virus » d'essai Eicar sur les appareils client.

Pour vérifier la diffusion des notifications sur les événements, procédez comme suit :

1. Arrêtez la tâche de protection en temps réel du système de fichiers sur l'appareil client et copiez le « virus » d'essai Eicar sur celui-ci. Activez à nouveau la tâche de protection en temps réel du système de fichiers.
2. Lancez la tâche d'analyse des appareils client pour le groupe d'administration ou pour l'ensemble d'appareils contenant l'appareil client « infecté » par le virus Eicar.

Si la tâche d'analyse est configurée correctement, le « virus » d'essai est détecté lors de l'exécution de l'analyse. Si les paramètres de notifications sont configurés correctement, vous recevrez la notification relative à la détection du virus.

Dans l'espace de travail de l'entrée **Serveur d'administration**, sous l'onglet **Événements**, la sélection de **Derniers événements** permet d'afficher un enregistrement relatif à la détection du « virus ».

Le « virus » d'essai EICAR ne contient aucun code qui peut nuire à votre appareil. Ceci étant dit, la majorité des logiciels de protection des éditeurs le détecte comme un virus. Vous pouvez télécharger le « virus » d'essai depuis le [site Internet officiel de l'organisation EICAR](#).

Notification relative aux événements via un fichier exécutable

Kaspersky Security Center permet de lancer un fichier exécutable afin de signaler à l'administrateur les événements survenus sur les appareils clients. Le fichier exécutable doit contenir un autre fichier exécutable avec les paramètres variables à envoyer à l'administrateur.

Paramètres variables de description de l'événement

Variable	Description du paramètre secondaire
%SEVERITY%	Niveau d'importance de l'événement
%COMPUTER%	Nom de l'appareil où l'événement s'est produit
%DOMAIN%	Domaine
%EVENT%	Event
%DESCR%	Description d'événement
%RISE_TIME%	Heure à laquelle l'événement s'est produit
%KLCSAK_EVENT_TASK_DISPLAY_NAME%	Nom de la tâche

%KL_PRODUCT%	Agent d'administration de Kaspersky Security Center
%KL_VERSION%	Numéro de la version de l'Agent d'administration
%HOST_IP%	Adresse IP
%HOST_CONN_IP%	Adresse IP de la connexion

Exemple :

La notification de l'événement s'opère via un fichier exécutable (par exemple, script1.bat) au sein duquel un autre fichier exécutable (par exemple, script2.bat) contenant la variable %COMPUTER% est lancé. Quand l'événement se produit, le fichier script1.bat est lancé sur l'appareil de l'administrateur. Ce fichier lance à son tour le fichier script2.bat avec la variable %COMPUTER%. L'administrateur reçoit le nom de l'appareil sur lequel l'événement s'est produit.

Configuration de l'interface

Vous pouvez configurer l'interface de Kaspersky Security Center :

- Affichez et masquez des objets dans l'arborescence de la console, l'espace de travail et les fenêtres de propriétés des objets (dossiers, sections), en fonction des fonctionnalités utilisées.
- Affichez et masquez les éléments de la fenêtre principale (par exemple, l'arborescence de la console ou les menus standard tels que **Actions** et **Affichage**).

Pour configurer l'interface de Kaspersky Security Center conformément à l'ensemble de fonctionnalités actuellement utilisé, procédez comme suit :

1. Dans l'arborescence de la console, sélectionnez l'entrée **Serveur d'administration**.
2. Dans la barre de menus de la fenêtre principale de l'application, sélectionnez **Affichage** → **Configurer l'interface**.
3. Dans la fenêtre **Configurer l'interface** qui s'ouvre, configurez l'affichage des éléments d'interface à l'aide des cases à cocher suivantes :

- [Afficher la gestion des vulnérabilités et des correctifs](#) 

Si cette option est activée, le dossier d'**installation à distance** affiche le sous-dossier de **Déploiement des images des appareils** et le dossier **Stockages** affiche le sous-dossier **Matériel**.

Cette option est désactivée par défaut si l'Assistant de configuration initiale de l'application n'a pas terminé ses opérations. Cette option est activée par défaut après la fin des opérations de l'Assistant de configuration initiale de l'application.

- [Afficher le chiffrement et la protection des données](#) 

Si cette option est activée, l'arborescence de la console affiche le dossier **Chiffrement et protection des données**.

Cette option est activée par défaut.

- [Afficher les paramètres Endpoint Control](#) 

Si cette option est activée, les sous-sections suivantes sont affichées dans la section **Contrôles de sécurité** de la fenêtre des propriétés de la stratégie de Kaspersky Endpoint Security for Windows :

- **Contrôle des applications**
- **Surveillance des vulnérabilités**
- **Contrôle des appareils**
- **Contrôle Internet**

Si cette option est désactivée, ces sous-sections ne sont pas affichées dans la section **Contrôles de sécurité**.

Cette option est activée par défaut.

- **[Afficher l'Administration des appareils mobiles](#)** ⓘ

Si cette option est activée, la fonctionnalité **Administration des appareils mobiles** est disponible. Une fois que vous avez redémarré l'application, l'arborescence de la console affiche le dossier **Appareils mobiles**.

Cette option est activée par défaut.

- **[Afficher les Serveurs d'administration secondaires](#)** ⓘ

Si la case est cochée, l'arborescence de la console affiche les nœuds des Serveurs d'administration secondaires et virtuels au sein des groupes d'administration. Les fonctionnalités connectées aux Serveurs d'administration secondaires et virtuels, par exemple, la création de tâches pour l'installation à distance d'applications sur les Serveurs d'administration secondaires, sont disponibles à ce niveau.

Celle-ci est décochée par défaut.

- **[Afficher les sections des paramètres de sécurité](#)** ⓘ

Si cette option est activée, la section **Sécurité** s'affiche dans la fenêtre des propriétés du Serveur d'administration, des groupes d'administration et d'autres objets. Cette option vous permet d'accorder aux utilisateurs et aux groupes d'utilisateurs des autorisations personnalisées pour utiliser des objets.

Cette option est Inactif par défaut.

4. Cliquez sur le bouton **OK**.

Pour appliquer certaines des modifications, vous devez fermer la fenêtre principale de l'application, puis l'ouvrir de nouveau.

Pour configurer l'affichage des éléments dans la fenêtre principale de l'application, procédez comme suit :

1. Dans la barre de menus de la fenêtre principale de l'application, sélectionnez **Affichage** → **Configurer**.
2. Dans la fenêtre **Configurer l'affichage** qui s'ouvre, configurez l'affichage des éléments de la fenêtre principale à l'aide des cases à cocher.
3. Cliquez sur le bouton **OK**.

Recherche d'appareils en réseau

Cette section décrit les étapes à suivre absolument après l'installation de Kaspersky Security Center.

Scénario de recherche d'appareils en réseau

Vous devez effectuer la recherche d'appareils avant l'installation des applications de sécurité. Lorsque tous les appareils en réseau sont découverts, vous pouvez obtenir des informations à leur sujet et les administrer par des stratégies. Des sondages réseau réguliers sont nécessaires pour déterminer s'il existe de nouveaux appareils et si les appareils précédemment découverts sont toujours sur le réseau.

La découverte des appareils en réseau se déroule par étapes :

1 Recherche d'appareils initiale

L'assistant de configuration initiale de l'application vous guide tout au long de la [recherche d'appareils initiale](#) et vous aide à rechercher des appareils connectés en réseau comme des ordinateurs, des tablettes et des téléphones mobiles. Vous pouvez aussi commencer la recherche d'appareils [manuellement](#).

2 Configuration des prochains sondages

Décidez quel(s) [type\(s\) de découverte](#) vous voulez utiliser régulièrement. Assurez-vous que ce type est activé et que la planification du sondage répond aux besoins de votre organisation. Lors de la configuration de la planification du sondage, utilisez [les recommandations de fréquence de sondage du réseau](#).

3 Configuration de règles pour l'ajout d'appareils découverts aux groupes d'administration (facultatif)

Si de nouveaux appareils apparaissent sur votre réseau, ils sont détectés à l'occasion de sondages réguliers et sont automatiquement inclus dans le groupe **Appareils non définis**. Vous pouvez configurer des règles de déplacement automatique pour [déplacer ces appareils](#) vers le groupe **Appareils administrés**. Vous pouvez aussi définir des [règles de conservation](#).

Si vous ignorez cette étape de définition des règles, tous les appareils détectés sont placés dans le groupe **Appareils non définis** et y restent. Vous pouvez déplacer ces appareils vers le groupe **Appareils administrés** manuellement. Si vous déplacez les appareils vers le groupe **Appareils administrés** manuellement, vous pouvez analyser les informations de chaque appareil et décider si vous voulez le déplacer vers un groupe d'administration, et si oui, choisir le groupe.

Résultats

La réalisation du scénario donne les résultats suivants :

- Le Serveur d'administration de Kaspersky Security Center a trouvé des appareils présents sur le réseau et vous donne des informations à leur sujet.
- Les prochains sondages sont configurés et se déroulent selon le calendrier indiqué.
- Les appareils découverts sont classés selon les règles configurées. (Ou, en l'absence de règles, ils restent dans le groupe **Appareils non définis**).

Appareils non définis

Cette section reprend les informations sur l'utilisation des appareils du réseau de l'entreprise, non inclus dans un groupe d'administration.

Recherche d'appareils

Cette section décrit les types de recherche d'appareils disponibles dans le Kaspersky Security Center et explique l'utilisation de chaque type.

Le Serveur d'administration reçoit des informations sur la structure du réseau et des appareils sur ce réseau par des sondages réguliers. Les informations sont enregistrées dans la base de données du Serveur d'administration. Le Serveur d'administration peut réaliser les types de sondage suivants :

- **Sondage du réseau Windows.** Le Serveur d'administration peut effectuer deux types de sondage du réseau Windows : rapide et complet. Lors du sondage rapide, le Serveur d'administration ne reçoit que les informations relatives à la liste des noms NetBIOS des appareils de tous les domaines et des groupes de travail du réseau. Pendant le sondage entier, d'autres informations sont demandées de chaque appareil client comme le nom du système d'exploitation, l'adresse IP, le nom DNS et le nom NetBIOS. Par défaut, les interrogations rapides et complètes sont activées. Le sondage du réseau Windows peut échouer, par exemple, si les ports UDP 137, UDP 138, TCP 139 sont fermés sur le routeur ou par le pare-feu.
- **Sondage Active Directory.** Le Serveur d'administration récupère les informations relatives à la structure de l'unité Active Directory, et les noms DNS des appareils des groupes Active Directory. Par défaut, ce type de sondage est activé. Nous vous recommandons d'utiliser le sondage Active Directory si vous utilisez Active Directory ; sinon, le Serveur d'administration ne trouve aucun appareil. Si vous utilisez Active Directory mais que certains appareils en réseau ne sont pas répertoriés comme membres, ces appareils ne peuvent pas être découverts par un sondage d'Active Directory.
- **Sondage des plages IP.** Le Serveur d'administration sonde les intervalles IP créés à l'aide de paquets ICMP ou le protocole NBNS et reçoit toutes les informations sur les appareils appartenant aux plages IP. Par défaut, ce type de sondage est désactivé. Il n'est pas recommandé d'utiliser ce type de sondage si vous utilisez le sondage réseau et/ou le sondage Active Directory.

Si vous configurez et activez [les règles de déplacement de l'appareil](#), les appareils détectés sont automatiquement inclus dans le groupe **Appareils administrés**. Si aucune règle de déplacement n'est activée, les nouveaux appareils détectés sont automatiquement inclus dans le groupe **Appareils non définis**.

Vous pouvez modifier les paramètres de recherche d'appareils pour chaque type. Par exemple, il se peut que vous souhaitiez modifier la programmation du sondage ou décider de sonder l'ensemble de la forêt Active Directory ou uniquement un domaine en particulier.

Sondage du réseau Windows

À propos du sondage du réseau Windows

Lors du sondage rapide, le Serveur d'administration ne reçoit que les informations relatives à la liste des noms NetBIOS des appareils de tous les domaines et des groupes de travail du réseau. Au cours d'un sondage complet, les informations suivantes sont demandées à chaque appareil client :

- Nom du système d'exploitation
- Adresse IP
- Nom DNS
- Nom NetBIOS

Les sondages rapides et complets nécessitent les éléments suivants :

- Les ports UDP 137/138, TCP 139, UDP 445 et TCP 445 doivent être disponibles sur le réseau.
- Le service Microsoft Computer Browser doit être utilisé et l'ordinateur du navigateur principal doit être activé sur le Serveur d'administration.
- Le service Microsoft Computer Browser doit être utilisé et l'ordinateur du navigateur principal doit être activé sur les appareils clients :
 - Sur au moins un appareil, si le nombre d'appareils en réseau ne dépasse pas 32.
 - Sur au moins un appareil pour 32 appareils en réseau.

Le sondage complet ne peut s'exécuter que si le sondage rapide a été exécuté au moins une fois.

Affichage et modification des paramètres de sondage du réseau Windows

Pour modifier les paramètres du sondage du réseau Windows, procédez comme suit :

1. Dans l'arborescence de la console dans le dossier **Recherche d'appareils**, sélectionnez le sous-dossier **Domaines**.

Vous pouvez passer au dossier **Appareils non définis** depuis le dossier **Recherche d'appareils** en cliquant sur le bouton **Analyser maintenant**.

Dans l'espace de travail du sous-dossier **Domaines**, la liste des appareils s'affiche.

2. Cliquez sur **Sonder maintenant**.

La fenêtre des propriétés du domaine s'ouvre. Vous pouvez modifier les paramètres du sondage du réseau Windows :

- [Autoriser le sondage du réseau Windows](#) 

Par défaut, cette option est sélectionnée. Si vous ne souhaitez pas sonder le réseau Windows (par exemple, si vous pensez que le sondage dans Active Directory est suffisant), décochez cette option.

- [Planifier le sondage rapide](#) 

La période par défaut est de 15 minutes.

Lors du sondage rapide, le Serveur d'administration ne reçoit que les informations relatives à la liste des noms NetBIOS des appareils de tous les domaines et des groupes de travail du réseau.

Les données obtenues à l'issue d'un sondage remplacent complètement les anciennes données.

Les options de programmation du sondage sont disponibles :

- [Tous les N jours](#) 

Le sondage s'exécute régulièrement, selon l'intervalle défini en jours, à partir de la date et heure définis.

Le sondage s'exécute par défaut chaque jour, à partir de la date et de l'heure actuelle du système.

- [Toutes les N minutes](#) 

Le sondage s'exécute régulièrement, selon l'intervalle défini en minutes, à partir de l'heure définie.

Le sondage s'exécute par défaut toutes les cinq minutes, à partir de l'heure actuelle du système.

- [Par jours de la semaine](#) 

Le sondage s'exécute régulièrement les jours définis de la semaine, à l'heure indiquée.

Par défaut, le sondage s'exécute chaque vendredi à 18h00.

- [Chaque mois, les jours indiqués des semaines sélectionnées](#) 

Le sondage s'exécute régulièrement les jours définis de chaque mois, à l'heure indiquée.

Par défaut, aucun jour du mois n'est sélectionné. L'heure de lancement par défaut est 18 h 00.

- [Lancer les tâches non exécutées](#) 

Si le Serveur d'administration est éteint ou s'il n'est pas disponible au moment auquel le sondage a été programmé, le Serveur d'administrateur peut soit lancer le sondage immédiatement après que le Serveur d'administration a été allumé ou attendre la prochaine programmation du sondage.

Si cette option est activée, le Serveur d'administration lance le sondage directement après qu'il a été allumé.

Si cette option est désactivée, le Serveur d'administration attend la prochaine programmation du sondage.

Cette option est activée par défaut.

- [Planifier le sondage complet](#) 

La période par défaut est une heure. Les données obtenues à l'issue d'un sondage remplacent complètement les anciennes données.

Les options de programmation du sondage sont disponibles :

- [Tous les N jours](#) ?

Le sondage s'exécute régulièrement, selon l'intervalle défini en jours, à partir de la date et heure définis.

Le sondage s'exécute par défaut chaque jour, à partir de la date et de l'heure actuelle du système.

- [Toutes les N minutes](#) ?

Le sondage s'exécute régulièrement, selon l'intervalle défini en minutes, à partir de l'heure définie.

Le sondage s'exécute par défaut toutes les cinq minutes, à partir de l'heure actuelle du système.

- [Par jours de la semaine](#) ?

Le sondage s'exécute régulièrement les jours définis de la semaine, à l'heure indiquée.

Par défaut, le sondage s'exécute chaque vendredi à 18h00.

- [Chaque mois, les jours indiqués des semaines sélectionnées](#) ?

Le sondage s'exécute régulièrement les jours définis de chaque mois, à l'heure indiquée.

Par défaut, aucun jour du mois n'est sélectionné. L'heure de lancement par défaut est 18 h 00.

- [Lancer les tâches non exécutées](#) ?

Si le Serveur d'administration est éteint ou s'il n'est pas disponible au moment auquel le sondage a été programmé, le Serveur d'administrateur peut soit lancer le sondage immédiatement après que le Serveur d'administration a été allumé ou attendre la prochaine programmation du sondage.

Si cette option est activée, le Serveur d'administration lance le sondage directement après qu'il a été allumé.

Si cette option est désactivée, le Serveur d'administration attend la prochaine programmation du sondage.

Cette option est activée par défaut.

Si vous souhaitez effectuer le sondage immédiatement, cliquez sur **Sonder maintenant**. Les deux types de sondages commencent.

Sur le Serveur d'administration virtuel, l'affichage et la modification des paramètres du sondage du réseau Windows sont effectués dans la fenêtre des propriétés du point de distribution, dans la section **Recherche d'appareils**.

Sondage Active Directory

Utilisez le sondage Active Directory si vous utilisez Active Directory ; sinon, il est recommandé d'utiliser d'autres types de sondages. Si vous utilisez Active Directory mais que certains appareils en réseau ne sont pas répertoriés comme membres, ces appareils ne peuvent pas être découverts par un sondage d'Active Directory.

Voir et modifier les paramètres de sondage d'Active Directory

Pour voir et modifier les paramètres de sondage des groupes Active Directory, procédez comme suit :

1. Dans l'arborescence de la console, dans le dossier **Recherche d'appareils**, sélectionnez le sous-dossier **Active Directory**.

Sinon, vous pouvez passer du dossier **Appareils non définis** au dossier **Recherche d'appareils** en cliquant sur le bouton **Sonder maintenant**.

2. Cliquez sur **Configurer les paramètres du sondage**.

La fenêtre des propriétés d'Active Directory s'ouvre. Vous pouvez modifier les paramètres de sondage du groupe Active Directory :

- [Autoriser le sondage d'Active Directory](#) 

Par défaut, cette option est sélectionnée. Cependant, si vous n'utilisez pas Active Directory, le sondage ne récupère aucun résultat. Dans ce cas, décochez cette option.

- [Configurer la programmation du sondage](#) 

La période par défaut est une heure. Les données obtenues à l'issue d'un sondage remplacent complètement les anciennes données.

Les options de programmation du sondage sont disponibles :

- [Tous les N jours](#) ?

Le sondage s'exécute régulièrement, selon l'intervalle défini en jours, à partir de la date et heure définis.

Le sondage s'exécute par défaut chaque jour, à partir de la date et de l'heure actuelle du système.

- [Toutes les N minutes](#) ?

Le sondage s'exécute régulièrement, selon l'intervalle défini en minutes, à partir de l'heure définie.

Le sondage s'exécute par défaut toutes les cinq minutes, à partir de l'heure actuelle du système.

- [Par jours de la semaine](#) ?

Le sondage s'exécute régulièrement les jours définis de la semaine, à l'heure indiquée.

Par défaut, le sondage s'exécute chaque vendredi à 18h00.

- [Chaque mois, les jours indiqués des semaines sélectionnées](#) ?

Le sondage s'exécute régulièrement les jours définis de chaque mois, à l'heure indiquée.

Par défaut, aucun jour du mois n'est sélectionné. L'heure de lancement par défaut est 18 h 00.

- [Lancer les tâches non exécutées](#) ?

Si le Serveur d'administration est éteint ou s'il n'est pas disponible au moment auquel le sondage a été programmé, le Serveur d'administrateur peut soit lancer le sondage immédiatement après que le Serveur d'administration a été allumé ou attendre la prochaine programmation du sondage.

Si cette option est activée, le Serveur d'administration lance le sondage directement après qu'il a été allumé.

Si cette option est désactivée, le Serveur d'administration attend la prochaine programmation du sondage.

Cette option est activée par défaut.

- [Avancé](#) ?

Vous pouvez sélectionner les domaines Active Directory à sonder :

- Le domaine Active Directory auquel appartient Kaspersky Security Center.
- La forêt de domaines à laquelle Kaspersky Security Center appartient.
- La liste désignée des domaines Active Directory.

Si vous décochez cette option, vous pouvez ajouter des domaines à la zone d'action du sondage :

- Cliquez sur le bouton **Ajouter**.
- Dans les champs correspondants, indiquez l'adresse du contrôleur de domaine, ainsi que le nom et le mot de passe du compte pour y accéder.
- Cliquez sur **OK** pour enregistrer les modifications.

Vous pouvez sélectionner l'adresse du contrôleur de domaine dans la liste et cliquer sur les boutons **Modifier** ou **Éliminer** pour le modifier ou le supprimer.

- Cliquez sur **OK** pour enregistrer les modifications.

Si vous souhaitez effectuer le sondage immédiatement, cliquez sur le bouton **Sonder maintenant**.

Sur le Serveur d'administration virtuel, il est possible de voir et de modifier les paramètres de sondage des groupes Active Directory dans la [fenêtre des propriétés](#) du point de distribution, dans la section **Recherche d'appareils**.

Sondage des plages IP

Le Serveur d'administration sonde les intervalles IP créés à l'aide de paquets ICMP ou le protocole NBNS et reçoit toutes les informations sur les appareils appartenant aux plages IP. Par défaut, ce type de sondage est désactivé. Il n'est pas recommandé d'utiliser ce type de sondage si vous utilisez le sondage réseau et/ou le sondage Active Directory.

Affichage et modification des paramètres de sondage des plages IP

Pour voir et modifier les paramètres de sondage des groupes de plage IP, procédez comme suit :

1. Dans l'arborescence de la console, dans le dossier **Recherche d'appareils**, sélectionnez le sous-dossier **Plages IP**.
Vous pouvez passer du dossier **Appareils non définis** au dossier **Recherche d'appareils** en cliquant sur **Sonder maintenant**.
2. Si vous le souhaitez, dans le sous-dossier **Plages IP**, cliquez sur **Ajouter un sous-réseau** pour [Ajouter une plage d'adresses IP](#) pour le sondage, puis cliquez sur **OK**.
3. Cliquez sur **Configurer les paramètres du sondage**.

La fenêtre des propriétés des plages IP s'ouvre. Vous pouvez modifier les paramètres du sondage de la plage d'adresses IP :

- [Autoriser le sondage de la plage IP](#)

Par défaut, cette option n'est pas sélectionnée. Il n'est pas recommandé d'utiliser ce type de sondage si vous utilisez le sondage réseau et/ou le sondage Active Directory.

- [Configurer la programmation du sondage](#)

La période par défaut est de 420 minutes. Les données obtenues à l'issue d'un sondage remplacent complètement les anciennes données.

Les options de programmation du sondage sont disponibles :

- [Tous les N jours](#)

Le sondage s'exécute régulièrement, selon l'intervalle défini en jours, à partir de la date et heure définis.

Le sondage s'exécute par défaut chaque jour, à partir de la date et de l'heure actuelle du système.

- [Toutes les N minutes](#)

Le sondage s'exécute régulièrement, selon l'intervalle défini en minutes, à partir de l'heure définie.

Le sondage s'exécute par défaut toutes les cinq minutes, à partir de l'heure actuelle du système.

- [Par jours de la semaine](#)

Le sondage s'exécute régulièrement les jours définis de la semaine, à l'heure indiquée.

Par défaut, le sondage s'exécute chaque vendredi à 18h00.

- [Chaque mois, les jours indiqués des semaines sélectionnées](#)

Le sondage s'exécute régulièrement les jours définis de chaque mois, à l'heure indiquée.

Par défaut, aucun jour du mois n'est sélectionné. L'heure de lancement par défaut est 18 h 00.

- [Lancer les tâches non exécutées](#)

Si le Serveur d'administration est éteint ou s'il n'est pas disponible au moment auquel le sondage a été programmé, le Serveur d'administrateur peut soit lancer le sondage immédiatement après que le Serveur d'administration a été allumé ou attendre la prochaine programmation du sondage.

Si cette option est activée, le Serveur d'administration lance le sondage directement après qu'il a été allumé.

Si cette option est désactivée, le Serveur d'administration attend la prochaine programmation du sondage.

Cette option est activée par défaut.

Si vous souhaitez effectuer le sondage immédiatement, cliquez sur **Sonder maintenant**. Ce bouton n'est disponible que si vous avez sélectionné **Autoriser le sondage de la plage IP**.

Sur le Serveur d'administration virtuel, il est possible de consulter et de modifier les paramètres du sondage des plages IP dans la [fenêtre des propriétés](#) du point de distribution, dans la section **Recherche d'appareils**. Les appareils clients détectés suite au sondage des plages IP s'affichent dans le dossier **Domaines** du Serveur d'administration virtuel.

Travail avec les domaines Windows. Affichage et modification des paramètres du domaine

Pour modifier les paramètres du domaine, procédez comme suit :

1. Dans l'arborescence de la console dans le dossier **Recherche d'appareils**, sélectionnez le sous-dossier **Domaines**.
2. Sélectionnez le domaine et ouvrez la fenêtre de ses propriétés à l'aide d'un des moyens suivants :
 - Dans le menu contextuel du domaine, sélectionnez l'option **Propriétés**.
 - En cliquant sur le lien **Afficher les propriétés du groupe**.

Finalement, la fenêtre **Propriétés : <Domain name>** s'ouvre qui permet de configurer les paramètres du domaine sélectionnée.

Configuration des règles de rétention pour les appareils non définis

Une fois le sondage du réseau Windows terminé, les appareils trouvés sont placés dans des sous-groupes du groupe d'administration Appareils non définis. Ce groupe d'administration se trouve dans **Avancé** → **Recherche d'appareils** → **Domaines**. Le dossier **Domaines** est le groupe parent. Il contient les groupes enfants nommés après que les domaines et les groupes de travail correspondant ont été trouvés lors du sondages du réseau. Le groupe parent peut également contenir le groupe d'administration des appareils mobiles. Vous pouvez configurer les règles de rétention des appareils non définis pour le groupe parent et pour chacun des groupes enfant. Les règles de rétention ne dépendent pas des paramètres du sondage du réseau et fonctionnent même si le sondage du réseau est désactivé.

Pour configurer les règles de rétention pour les appareils non définis :

1. Dans l'arborescence de la console, dans le dossier **Recherche d'appareils**, effectuez une des opérations suivantes :
 - Pour configurer les paramètres du groupe parent, cliquez-droit sur le sous-dossier **Domaines**, puis sélectionnez **Propriétés**.
La fenêtre des propriétés du groupe parent s'ouvre.
 - Pour configurer les paramètres d'un groupe enfant, cliquez-droit sur son nom, puis sélectionnez **Propriétés**.
La fenêtre des propriétés du groupe enfant s'ouvre.

2. Dans la section **Appareils**, définissez les paramètres suivants :

- [Supprimer l'appareil du groupe après une inactivité de plus de \(jours\)](#) 

Quand cette option est activée, vous pouvez définir la période à l'issue de laquelle un appareil est supprimé automatiquement du groupe. Cette option est également distribuée par défaut aux groupes enfants. Par défaut, la valeur de cet intervalle est de 7 jours.

Cette option est activée par défaut.

- [Hériter du groupe parent](#) 

Si cette option est activée, la période de conservation pour les appareils dans le groupe actif est héritée du groupe parent et ne peut être modifiée.

Cette option est disponible uniquement pour les groupes enfant.

Cette option est activée par défaut.

- [Forcer l'héritage des groupes enfants](#) 

Les valeurs des paramètres sont diffusées dans les groupes enfants mais ces paramètres sont verrouillés dans les propriétés des groupes enfants.

Cette option est Inactif par défaut.

Vos modifications sont enregistrées et appliquées.

Travail avec les plages IP

Vous pouvez configurer les paramètres des plages IP existantes, ainsi que créer les nouvelles plages IP.

Création de la plage IP

Pour créer une plage IP, procédez comme suit :

1. Dans l'arborescence de la console, dans le dossier **Recherche d'appareils**, sélectionnez le sous-dossier **Plages IP**.
2. Dans le menu contextuel du dossier, sélectionnez l'option **Nouveau** → **Plage IP**.
3. Dans la fenêtre **Nouvelle plage IP** qui s'ouvre, configurez les nouveaux paramètres de la plage IP créée.

La plage IP créée apparaît dans le dossier **Plages IP**.

Affichage et modification des paramètres de plage IP

Pour modifier les paramètres de la plage IP, procédez comme suit :

1. Dans l'arborescence de la console, dans le dossier **Recherche d'appareils**, sélectionnez le sous-dossier **Plages IP**.
2. Sélectionnez la plage IP et ouvrez la fenêtre de ses propriétés à l'aide d'un des moyens suivants :
 - Dans le menu contextuel de la plage IP, sélectionnez l'option **Propriétés**.
 - En cliquant sur le lien **Afficher les propriétés du groupe**.

Finalement, la fenêtre **Propriétés : <Nom de plage IP>** s'ouvre qui permet de configurer les paramètres de la plage IP sélectionnée.

Travail avec les groupes Active Directory. Affichage et modification des paramètres du groupe

Pour modifier les paramètres du groupe Active Directory, procédez comme suit :

1. Dans l'arborescence de la console, dans le dossier **Recherche d'appareils**, sélectionnez le sous-dossier **Active Directory**.
2. Sélectionnez le groupe Active Directory et ouvrez la fenêtre de ses propriétés à l'aide d'un des moyens suivants :
 - Dans le menu contextuel de la plage IP, sélectionnez l'option **Propriétés**.
 - En cliquant sur le lien **Afficher les propriétés du groupe**.

Finalement, la fenêtre **Propriétés : <Nom du groupe Active Directory>** s'ouvre qui permet de configurer les paramètres du groupe Active Directory sélectionné.

Création des règles de déplacement automatique des appareils dans un groupe d'administration

Vous pouvez configurer le déplacement automatique des appareils, détectés lors du sondage du réseau de l'entreprise, dans les groupes d'administration.

Pour configurer la règle de déplacement automatique des appareils dans les groupes d'administration, procédez comme suit :

1. Dans l'arborescence de la console sélectionnez le dossier **Appareils non définis**.
2. Dans l'espace de travail de ce dossier, cliquez sur **Configurer les règles**.

Cela permet d'ouvrir la fenêtre **Propriétés : Appareils non définis**. Dans la section **Déplacer les appareils**, configurez la règle de déplacement automatique des appareils dans les groupes d'administration.

La première règle applicable de la liste (du haut vers le bas de la liste) sera appliquée à un appareil.

Utilisation du mode dynamique VDI sur les appareils clients

Le réseau de l'entreprise peut contenir une infrastructure virtuelle sur la base de machines virtuelles temporaires. Kaspersky Security Center détecte les machines virtuelles temporaires et ajoute les données qui les concernent à la base de données du Serveur d'administration. Une fois que l'utilisateur a terminé de travailler avec la machine virtuelle temporaire, celle-ci est supprimée de l'infrastructure virtuelle. Toutefois, l'entrée relative à la machine virtuelle supprimée peut être conservée dans la base de données du Serveur d'administration. De plus, les machines virtuelles inexistantes peuvent apparaître dans la Console d'administration.

Pour éviter de conserver des données relatives à des machines virtuelles qui n'existent pas, Kaspersky Security Center prend en charge le mode dynamique pour Virtual Desktop Infrastructure (VDI). L'administrateur peut activer la prise en charge du [mode dynamique pour VDI](#) dans les [propriétés du paquet d'installation de l'Agent d'administration](#) qui sera installé sur la machine virtuelle temporaire (Windows uniquement).

Lors de l'arrêt de la machine virtuelle temporaire, l'Agent d'administration informe le Serveur d'administration de l'arrêt. Si la machine virtuelle a bien été arrêtée, elle est supprimée de la liste des appareils connectés au Serveur d'administration. Si l'arrêt de la machine virtuelle n'est pas réalisé comme il se doit et que l'Agent d'administration n'a pas notifié le Serveur d'administration de l'arrêt, c'est le scénario de réserve qui est suivi. D'après ce scénario, la machine virtuelle est supprimée de la liste des appareils connectés au Serveur d'administration après trois tentatives échouées de synchronisation avec le Serveur.

Activation du mode dynamique VDI dans les propriétés du paquet d'installation de l'Agent d'administration

L'utilisation du mode dynamique pour Virtual Desktop Infrastructure (VDI) est disponible uniquement pour les appareils exécutés sous Windows.

Pour activer le mode dynamique VDI, procédez comme suit :

1. Dans l'arborescence de la console, dans le dossier **Installation à distance**, sélectionnez le sous-dossier **Paquets d'installation**.
2. Dans le menu contextuel du paquet d'installation de l'Agent d'administration, sélectionnez l'option **Propriétés**. La fenêtre **Paramètres : Agent d'administration de Kaspersky Security Center** s'ouvre.
3. Dans la fenêtre **Propriétés : Agent d'administration de Kaspersky Security Center**, sélectionnez la section **Avancé**.
4. Dans la section **Avancé**, sélectionnez l'option **Activer le mode dynamique pour VDI**.

L'appareil sur lequel l'Agent d'administration s'installe sera membre d'une VDI.

Recherche d'appareils qui font partie de VDI

Pour rechercher les appareils qui font partie de VDI, procédez comme suit :

1. Sélectionnez **Recherche** dans le menu contextuel du dossier **Appareils non définis**.

2. Dans la fenêtre **Rechercher des appareils**, dans l'onglet **Machines virtuelles**, dans la liste déroulante **Est une machine virtuelle**, sélectionnez **Oui**.

3. Cliquez sur le bouton **Rechercher**.

La recherche d'appareils membres de Virtual Desktop Infrastructure sera exécutée.

Déplacement dans le groupe d'administration des appareils qui font partie de VDI

Pour déplacer les appareils qui font partie de VDI dans le groupe d'administration, procédez comme suit :

1. Dans l'espace de travail du dossier, **Appareils non définis**, cliquez sur **Configurer les règles**.

Finalement, la fenêtre des propriétés du dossier **Appareils non définis** s'ouvre.

2. Dans la fenêtre des propriétés du dossier **Appareils non définis**, dans la section **Déplacer les appareils**, cliquez sur le bouton **Ajouter**.

La fenêtre **Nouvelle règle** s'ouvre.

3. Dans la fenêtre **Nouvelle règle**, sélectionnez la section **Machines virtuelles**.

4. Dans la liste déroulante **Est une machine virtuelle**, sélectionnez **Oui**.

La règle de déplacement des appareils dans le groupe d'administration sera créée.

Inventaire du matériel

La liste du matériel (**Stockages** → **Matériel**) que vous utilisez pour faire l'inventaire du matériel est alimentée de deux façons : automatiquement et manuellement. Après chaque sondage du réseau, tous les ordinateurs détectés sont automatiquement ajoutés à la liste. Cependant, vous pouvez également ajouter des ordinateurs manuellement si vous ne souhaitez pas sonder le réseau. Vous pouvez ajouter manuellement d'autres appareils à la liste, par exemple des routeurs, des imprimantes ou du matériel informatique.

Il est possible de consulter et de modifier les informations détaillées sur les appareils dans les propriétés de l'appareil.

La liste du matériel détecté peut contenir les types suivants des appareils :

- Ordinateurs
- Appareils mobiles
- Appareils réseau
- Appareils virtuels
- Modules d'ordinateur
- Périphérie d'ordinateur
- Appareils connectés

- Téléphonie VoIP
- Stockages réseau.

L'administrateur peut attribuer l'indice *Matériel corporatif* aux appareils détectés. Cet indice peut être manuellement attribué dans les propriétés de l'appareil ou définir les critères pour son attribution automatique. Dans ce cas, l'indice *Matériel corporatif* est attribué selon le type d'appareil.

Kaspersky Security Center permet d'exécuter l'amortissement du matériel. Pour cela, sélectionnez l'option **L'appareil est radié** dans les propriétés d'un appareil. Un tel appareil ne s'affiche pas dans la liste du matériel.

L'administrateur peut manipuler la liste des contrôleurs logiques programmables (PLC) dans le dossier **Matériel**. Les informations détaillées sur la manipulation des listes de contrôleurs logiques programmables figurent dans le *Manuel de l'utilisateur de Kaspersky Industrial CyberSecurity for Nodes*.

Ajout d'informations sur les nouveaux appareils

Pour ajouter les informations sur les nouveaux appareils dans le réseau, procédez comme suit :

1. Dans l'arborescence de la console **Stockages**, sélectionnez le sous-dossier **Matériel**.
2. Dans l'espace de travail du dossier **Matériel** à l'aide du bouton **Ajouter un appareil**, ouvrez la fenêtre **Nouvel appareil**.

La fenêtre **Nouvel appareil** s'ouvre.

3. Dans la fenêtre **Nouvel appareil**, dans la liste déroulante **Type**, sélectionnez le type d'appareil que vous souhaitez ajouter.

4. Cliquez sur le bouton **OK**.

La fenêtre des propriétés de l'appareil s'ouvre sur la section **Général**.

5. Dans la section **Général**, remplissez les champs de saisie avec les données sur l'appareil. La section **Général** répertorie les paramètres suivants :

- **Appareil d'entreprise**. Cochez la case si vous voulez attribuer l'indice *Corporatif* à l'appareil. Avec cet attribut, il est possible de rechercher des appareils dans le dossier **Matériel**.
- **L'appareil est radié**. Cochez la case si vous ne voulez pas afficher l'appareil dans la liste des appareils dans le dossier **Matériel**.

6. Cliquez sur le bouton **Appliquer**.

Le nouvel appareil s'affiche dans l'espace de travail du dossier **Matériel**.

Configuration des critères de définition des appareils d'entreprise

Pour configurer les critères de définition des appareils d'entreprise, procédez comme suit :

1. Dans l'arborescence de la console **Stockages**, sélectionnez le sous-dossier **Matériel**.

2. Dans l'espace de travail du dossier **Matériel**, cliquez sur le bouton **Actions supplémentaires**, et, dans la liste déroulante, sélectionnez **Configurer la règle pour les appareils d'entreprise**.

La fenêtre de propriétés du matériel s'affiche.

3. Dans la fenêtre des propriétés du matériel, dans la section **Appareils d'entreprise**, sélectionnez une méthode pour attribuer l'indice *Entreprise* à l'appareil :

- **Établir manuellement l'Attribut Appareil d'entreprise pour l'appareil.** L'indice *Matériel d'entreprise* est attribué à l'appareil manuellement dans la fenêtre des propriétés de l'appareil, dans la section **Général**.
- **Établir automatiquement l'Attribut Appareil d'entreprise pour l'appareil.** Dans le groupe de paramètres **Selon le type d'appareil**, définissez les types des appareils auxquels l'application va automatiquement attribuer l'indice *Entreprise*.

Cette option affecte uniquement les appareils qui ont été ajoutés via l'interrogation du réseau. Pour les appareils ajoutés manuellement, définissez l'indice *Entreprise* manuellement.

4. Cliquez sur le bouton **OK**.

Les critères de détection des appareils d'entreprise sont configurés.

Configuration des champs personnalisés

Pour configurer les champs personnalisés d'appareils, procédez comme suit :

1. Dans l'arborescence de la console **Stockages**, sélectionnez le sous-dossier **Matériel**.

2. Dans l'espace de travail du dossier **Matériel**, cliquez sur le bouton **Actions supplémentaires** et dans le menu déroulant, choisissez l'option **Configurer des champs de données personnalisés**.

La fenêtre de propriétés du matériel s'affiche.

3. Dans la fenêtre de propriétés du matériel, sélectionnez la section **Champs personnalisés** et cliquez sur le bouton **Ajouter**.

La fenêtre **Ajouter un champ** s'ouvre.

4. Dans la fenêtre **Ajouter un champ**, indiquez le nom du champ personnalisé qui s'affichera dans les propriétés du matériel.

Vous pouvez créer plusieurs champs personnalisés avec des noms uniques.

5. Cliquez sur le bouton **OK**.

Les champs personnalisés ajoutés s'afficheront dans la section **Champs personnalisés** des propriétés du matériel. Vous pouvez utiliser des champs personnalisés pour l'indication d'informations spécifiques sur les appareils. Par exemple, le numéro de la demande intérieure d'acquisition de matériel.

Licences

Cette section présente les notions principales relatives à la licence de Kaspersky Security Center 13.

Événements de dépassement de la restriction de licence

Kaspersky Security Center permet d'obtenir des informations sur les événements de dépassement de la restriction de licence des applications Kaspersky installées sur les appareils clients.

Le niveau d'importance des événements de dépassement de la restriction de licence est défini conformément aux règles suivantes :

- Si le nombre d'unités de licence utilisées se trouve entre 90 et 100 % du total des unités de licence de cette licence, l'événement avec le niveau d'importance **Information** est publié.
- Si le nombre d'unités de licence utilisées se trouve entre 100 et 110 % du total d'unités de licence de cette licence, l'événement avec le niveau d'importance **Avertissement** est publié.
- Si le nombre d'unités de licence utilisées dépasse 110 % du total d'unités de licence de cette licence, l'événement avec le niveau d'importance **Événement critique** est publié.

À propos des licences

Cette section contient des informations sur les licences des applications Kaspersky administrées via Kaspersky Security Center.

À propos de la licence

La *licence* est un droit d'utilisation de l'application, limité dans le temps et octroyé aux conditions du Contrat de licence utilisateur final.

Une licence vous permet de bénéficier des services suivants :

- Utilisation de l'application conformément aux conditions du Contrat de licence utilisateur final
- Profiter du support technique

Le volume de services offert et la période de validité dépendent du type de licence utilisée pour activer l'application.

Les types suivants de licences sont prévus :

- *Evaluation* : une licence gratuite conçue pour découvrir l'application.

La licence d'évaluation présente une courte durée de validité. À l'expiration de la licence, Kaspersky Security Center cesse de remplir toutes ces fonctions. Pour continuer à utiliser l'application, vous devez acheter une licence commerciale.

Vous pouvez activer l'application à l'aide d'une licence d'évaluation une seule fois uniquement.

- *Commerciale* : licence payante octroyée à l'achat de l'application.

A l'expiration de la licence commerciale, l'application continue à fonctionner, mais ses fonctionnalités sont limitées (par exemple, la mise à jour des bases de données de Kaspersky Security Center n'est pas disponible). Pour continuer à utiliser toutes les fonctionnalités de Kaspersky Security Center, il faut renouveler la licence commerciale.

Il est conseillé de renouveler la licence avant sa date d'expiration afin de garantir la protection maximale de l'ordinateur contre les menaces.

À propos du contrat de licence utilisateur final

Le *Contrat de licence utilisateur final* (ou CLUF) est un accord juridique conclu entre vous et AO Kaspersky Lab qui stimule les conditions d'utilisation du logiciel que vous avez acheté.

Veuillez lire attentivement le Contrat de licence avant de commencer à utiliser l'application.

Kaspersky Security Center et ses modules, par exemple l'Agent d'administration, font l'objet d'un CLUF qui leur est propre.

Vous pouvez prendre connaissance des conditions du Contrat de licence utilisateur final de Kaspersky Security Center de l'une des manières suivantes :

- Lors de l'installation de Kaspersky Security Center.
- Par la lecture du document `license.txt` inclus dans le kit de distribution de Kaspersky Security Center.
- Par la lecture du document `license.txt` inclus dans le dossier d'installation de Kaspersky Security Center.

Vous pouvez prendre connaissance des conditions du Contrat de licence utilisateur final de l'Agent d'administration pour Windows, de l'Agent d'administration pour Mac et de l'Agent d'administration pour Linux de l'une des manières suivantes :

- Lors du téléchargement du paquet de distribution de l'Agent d'administration à partir des serveurs Web de Kaspersky.
- Pendant l'installation de l'Agent d'administration pour Windows, de l'Agent d'administration pour Mac ou de l'Agent d'administration pour Linux.
- En lisant le document `license.txt` inclus dans le paquet de distribution de l'Agent d'administration pour Windows, l'Agent d'administration pour Mac, ou de l'Agent d'administration pour Linux.
- En lisant le document `license.txt` dans le dossier d'installation de l'Agent d'administration pour Windows, de l'Agent d'administration pour Mac ou de l'Agent d'administration pour Linux.

Vous acceptez les conditions du contrat de licence utilisateur final, en confirmant votre accord avec le texte du contrat de licence utilisateur final lors de l'installation de l'application. Si vous refusez les dispositions du Contrat de licence, annulez l'installation de l'application et n'utilisez pas l'application.

À propos du certificat de licence

Le *certificat de licence* est un document qui vous est transmis avec le fichier clé ou le code d'activation.

Il comporte les informations suivantes à propos de la licence :

- Clé de licence ou numéro de commande
- informations relatives à l'utilisateur qui reçoit la licence
- informations relatives à l'application qui peut être activée à l'aide de la licence
- restrictions associées au nombre d'unités concernées par la licence (par exemple, le nombre d'appareils sur lesquels l'application peut être utilisée avec la licence)
- début de durée de validité de la licence
- Date de fin de la durée de validité de la licence ou durée de validité de la licence
- type de licence.

À propos de la clé de licence

Une *clé de licence* est une séquence de caractères qui vous permet d'activer puis d'utiliser l'application conformément aux conditions du Contrat de licence utilisateur final. Les clés de licence sont créées par les experts de Kaspersky.

Vous pouvez ajouter une clé de licence à l'application d'une des manières suivantes : utiliser le *fichier clé* ou saisir le *code d'activation*. Une fois ajoutée, la clé de licence s'affiche dans l'interface de l'application sous la forme d'une séquence alphanumérique unique.

La clé de licence peut être bloquée par Kaspersky en cas de non-respect des conditions du Contrat de licence. Si la clé de licence est bloquée, vous devez ajouter une autre clé pour pouvoir utiliser l'application.

Une clé de licence peut être active ou complémentaire (ou de réserve).

Une *clé de licence active* est une clé actuellement utilisée par l'application. Une clé de licence active peut être ajoutée pour une licence d'évaluation ou commerciale. Il ne peut pas y avoir plus d'une clé de licence active par application.

Une *clé de licence complémentaire (ou de réserve)* est une clé de licence qui permet à l'utilisateur d'utiliser l'application, mais qui n'est pas active. La clé de licence complémentaire est automatiquement active si la validité de la licence associée à la clé de licence active expire. Une clé de licence complémentaire ne peut être ajoutée que si une clé de licence est déjà active.

Une clé de licence d'évaluation ne peut être ajoutée qu'en tant que clé de licence active. Une clé de licence d'essai ne sera pas acceptée comme clé de licence complémentaire.

À propos du fichier clé

Le *fichier clé* est un fichier doté d'une extension .key qui vous est fourni par Kaspersky. Les fichiers clés servent à activer l'application en ajoutant une clé de licence.

Vous recevez un fichier clé à l'adresse email que vous avez indiquée à l'achat de Kaspersky Security Center ou après la commande d'une version d'essai de Kaspersky Security Center.

L'activation de l'application à l'aide d'un fichier clé ne requiert pas de connexion aux serveurs d'activation de Kaspersky.

Vous pouvez restaurer un fichier clé qui a été supprimé par accident. Par exemple, vous pourriez avoir besoin d'un fichier clé pour enregistrer un Kaspersky CompanyAccount.

Pour restaurer le fichier clé, effectuez une des opérations suivantes :

- Contactez le fournisseur de licences.
- Obtenir le fichier clé sur le [site Internet de Kaspersky](#) à partir du code d'activation que vous possédez.

À propos de l'abonnement

Abonnement à Kaspersky Security Center est une commande d'utilisation de l'application avec les paramètres sélectionnés (date de fin de l'abonnement, nombre de appareils protégés). L'abonnement à Kaspersky Security Center peut être enregistré auprès du fournisseur de services (par exemple, auprès du fournisseur d'accès à Internet). Il est possible de prolonger l'abonnement en mode manuel et automatique, ainsi que de le refuser.

L'abonnement peut être limité (par exemple pour un an) ou illimité (sans date de fin). Pour continuer à utiliser Kaspersky Security Center après la fin de l'abonnement limité, celui-ci doit être prolongé. L'abonnement illimité se prolonge automatiquement à condition d'avoir été payé en temps voulu au fournisseur de services.

Si l'abonnement est limité, une période de grâce peut être instituée à la fin de la validité pour le prolonger. Au cours de cette période, la fonctionnalité de l'application est conservée. Le fournisseur de services détermine l'existence et la durée de la période de grâce.

L'utilisation de Kaspersky Security Center sur abonnement nécessite l'application d'un code d'activation communiqué par le fournisseur de services.

Vous pouvez appliquer un autre code d'activation pour l'utilisation de Kaspersky Security Center uniquement après la fin de l'abonnement ou le refus de celui-ci.

Les ensembles d'actions possibles pour gérer l'abonnement peuvent varier en fonction du fournisseur de services. Celui-ci peut ne pas offrir de période de grâce pour le prolongement de l'abonnement au cours de laquelle la fonctionnalité de l'application est conservée.

Les codes d'activation reçus lors de l'abonnement ne peuvent pas être utilisés pour l'activation de versions précédentes de Kaspersky Security Center.

Lors de l'utilisation de l'application sur abonnement, Kaspersky Security Center s'adresse automatiquement au serveur d'activation dans un laps de temps déterminé jusqu'à la date de fin de l'abonnement. Vous pouvez prolonger l'abonnement sur le site Internet du fournisseur de services.

À propos du code d'activation

Le *code d'activation* est une suite unique de 20 caractères alphanumériques. Vous saisissez un code d'activation pour ajouter une clé de licence qui active Kaspersky Security Center. Vous recevez le code d'activation à l'adresse email que vous avez indiquée après l'achat de Kaspersky Security Center ou après la commande d'une version d'essai de Kaspersky Security Center.

Pour activer l'application à l'aide de ce code d'activation, vous devez disposer d'un accès Internet pour vous connecter aux serveurs d'activation de Kaspersky.

Si l'application a été activée à l'aide d'un code d'activation, dans certains cas après l'activation, l'application envoie des requêtes régulières au serveur d'activation de Kaspersky pour vérifier le statut de la clé de licence. Pour pouvoir envoyer des requêtes, vous devez fournir un accès Internet pour l'application.

Si vous avez perdu votre code d'activation après l'installation de l'application, contactez le partenaire Kaspersky auprès duquel vous avez acheté la licence.

Vous ne pouvez pas utiliser de fichiers clés pour activer des applications administrées ; seuls les codes d'activation sont acceptés.

Révocation d'un Contrat de licence utilisateur final

Si vous décidez d'arrêter la protection de vos appareils clients, vous pouvez désinstaller les applications de Kaspersky administrées et révoquer votre Contrat de licence utilisateur final (CLUF) pour ces applications.

Pour révoquer un CLUF pour les applications Kaspersky administrées :

1. Dans l'arborescence de la console, sélectionnez **Serveur d'administration** → **Avancé** → **CLUF acceptés**.

Une liste des CLUF acceptés s'affiche lors de la création des paquets d'installation, lors de l'installation transparente des mises à jour ou lors du déploiement de Kaspersky Security for Mobile.

2. Dans la liste, sélectionnez le CLUF que vous souhaitez révoquer.

Vous pouvez afficher les propriétés suivantes du CLUF :

- Date d'acceptation du CLUF.
- Nom de l'utilisateur ayant accepté le CLUF.
- Lien vers les conditions du CLUF.
- Liste des objets connectés au CLUF : noms des paquets d'installation, noms des mises à jour continues, noms des applications mobiles.

3. Cliquez sur le bouton **Révoquer le CLUF**.

Une fenêtre qui s'ouvre vous informe que vous devez désinstaller l'application Kaspersky correspondant au CLUF.

4. Cliquez sur le bouton pour confirmer la révocation.

Kaspersky Security Center vérifie si les paquets d'installation (correspondant à l'application Kaspersky administrée dont vous souhaitez révoquer le CLUF) sont supprimés.

Vous ne pouvez révoquer que le CLUF pour une application Kaspersky administrée, dont les paquets d'installation sont supprimés.

Le CLUF est révoqué. Il ne s'affiche plus dans la liste des CLUF dans la section **Serveur d'administration** → **Avancé** → **CLUF acceptés**. Vous ne pouvez pas protéger les appareils clients à l'aide d'une application Kaspersky dont vous avez révoqué le CLUF.

À propos de la collecte des données

Données transférées à des tiers

Le service de messagerie Google Firebase Cloud est utilisé lors de l'utilisation de la fonctionnalité d'administration des appareils mobiles du Logiciel afin de fournir en temps voulu des commandes aux appareils exécutant le système d'exploitation Android via le mécanisme de notification push. Si l'Utilisateur a configuré l'utilisation du service Google Firebase Cloud Messaging, l'Utilisateur accepte de fournir les informations suivantes au service Google Firebase Cloud Messaging en mode automatique : les identifiants d'installation des applications Kaspersky Endpoint Security for Android vers lesquelles les notifications push doivent être envoyées.

Pour bloquer l'échange d'informations avec le service Google Firebase Cloud Messaging, l'Utilisateur doit rétablir les paramètres d'utilisation du service Google Firebase Cloud Messaging à leurs valeurs d'usine.

Le service Apple Push Notification Service (APNs) est utilisé lors de l'utilisation de la fonctionnalité d'administration des appareils mobiles du Logiciel afin de fournir en temps voulu des commandes aux appareils exécutant le système d'exploitation iOS via le mécanisme de notification push. Si l'Utilisateur a installé un certificat APNs sur un Serveur MDM iOS, créé un profil MDM iOS avec une série de paramètres pour la connexion des appareils mobiles iOS au Logiciel et installé ce profil sur ses appareils mobiles, l'Utilisateur accepte de fournir les informations suivantes à APNs en mode automatique :

- Jeton : jeton push de l'appareil. Le serveur utilise ce jeton lors de l'envoi de notifications push à l'appareil.
- PushMagic : chaîne qui doit être incluse dans la notification push. La valeur de chaîne est générée par l'appareil.

Données traitées localement

L'application Kaspersky Security Center a été développée pour centraliser les principales tâches d'administration et assurer le système de protection du réseau d'une entreprise. Kaspersky Security Center offre à l'administrateur l'accès aux informations détaillées sur le niveau de sécurité du réseau de l'organisation et permet à l'administrateur de configurer tous les modules de protection élaborée à partir des applications de Kaspersky. L'application Kaspersky Security Center exécute les fonctions principales suivantes :

- Détection des appareils et de leurs utilisateurs sur le réseau de l'entreprise
- Création d'une hiérarchie de groupes d'administration pour la gestion des appareils
- Installation d'applications Kaspersky sur des appareils
- Gestion des paramètres et des tâches des applications installées
- Gestion des mises à jour pour Kaspersky et des applications tierces, recherche et correction des vulnérabilités
- Activation des applications de Kaspersky sur les appareils
- Administration des comptes utilisateurs
- Affichage des informations sur le fonctionnement des applications Kaspersky sur les appareils
- Affichage des rapports

Pour remplir ses principales fonctions, Kaspersky Security Center peut recevoir, stocker et traiter les informations suivantes :

- Informations sur les appareils du réseau de l'entreprise, reçues à la suite d'une recherche d'appareils sur le réseau Active Directory ou le réseau Windows, ou par analyse des intervalles IP. Le Serveur d'administration obtient des données indépendamment ou reçoit des données de l'Agent d'administration.

- Informations sur les unités organisationnelles, les domaines, les utilisateurs et les groupes Active Directory reçues à la suite de la recherche d'appareils sur le réseau Active Directory. Le Serveur d'administration obtient des données indépendamment ou reçoit des données de l'Agent d'administration.
- Détails relatifs aux appareils administrés. L'Agent d'administration transfère les données répertoriées ci-dessous de l'appareil vers le Serveur d'administration. L'utilisateur saisit le nom d'affichage et la description de l'appareil dans l'interface de la Console d'administration ou dans l'interface de Kaspersky Security Center 13 Web Console :
 - Spécifications techniques de l'appareil administré et de ses composants requis pour l'identification de l'appareil : nom et description d'affichage de l'appareil, nom et type du domaine Windows, nom de l'appareil dans l'environnement Windows, domaine DNS et nom DNS, adresse IP, emplacement réseau, adresse MAC, type de système d'exploitation, si l'appareil est une machine virtuelle avec le type d'hyperviseur et si le périphérique est une machine virtuelle dynamique dans le cadre de VDI.
 - Autres spécifications des appareils administrés et de leurs composants requises pour l'audit des appareils administrés et pour décider si certains correctifs et mises à jour spécifiques sont applicables : état de l'Agent de mises à jour Windows (WUA), architecture du système d'exploitation, fournisseur du système d'exploitation, numéro de version du système d'exploitation, ID de version du système d'exploitation, dossier d'emplacement du système d'exploitation ; si l'appareil est une machine virtuelle, le type de machine virtuelle.
 - Détails relatifs aux actions sur les appareils administrés : date et heure de la dernière mise à jour, heure de la dernière apparition de l'appareil sur le réseau, état du temps d'attente au redémarrage et heure de mise sous tension de l'appareil.
 - Détails des comptes utilisateurs de l'appareil et de leurs sessions de travail.
- Statistiques de fonctionnement des points de distribution si l'appareil est un point de distribution. L'Agent d'administration transfère les données de l'appareil vers le Serveur d'administration.
- Détails des appareils mobiles transférés via le protocole Exchange Active Sync. Les données répertoriées ci-dessous sont transférées à partir de l'appareil mobile vers le Serveur d'administration :
 - Caractéristiques techniques de l'appareil mobile et de ses modules requis pour l'identification de l'appareil : nom l'appareil, modèle, nom du système d'exploitation, IMEI et numéro de téléphone.
 - Caractéristiques techniques de l'appareil mobile et de ses modules : état d'administration de l'appareil, prise en charge des SMS, autorisation d'envoyer des messages SMS, prise en charge de FCM, prise en charge des commandes définies par l'utilisateur, dossier de stockage du système d'exploitation et nom de l'appareil.
 - Détails des actions effectuées sur les appareils mobiles : localisation de l'appareil (via la commande Géolocaliser), heure de la dernière synchronisation, heure de la dernière connexion au Serveur d'administration et détails de la prise en charge de la synchronisation.
- Détails des appareils mobiles transférés via le protocole MDM iOS. Les données répertoriées ci-dessous sont transférées à partir de l'appareil mobile vers le Serveur d'administration :
 - Caractéristiques techniques de l'appareil mobile et de ses modules requis pour l'identification de l'appareil : nom l'appareil, modèle, nom du système d'exploitation, numéro de version du système d'exploitation, numéro de modèle de l'appareil, numéro IMEI, UDID, MEID, numéro de série, volume de mémoire, version du firmware du modem, adresse MAC Bluetooth, adresse MAC Wi-Fi et détails de la carte SIM (ICCID en tant que partie de l'ID de carte SIM).
 - Détails du réseau mobile utilisé par l'appareil administré : type de réseau mobile, nom du réseau mobile en cours d'utilisation, nom du réseau mobile domestique, version des paramètres d'opérateur du réseau mobile, état de l'itinérance des appels et de l'itinérance des données, code de pays du réseau domicile, code de pays de résidence, code pays du réseau en cours d'utilisation et niveau de chiffrement.

- Paramètres de sécurité de l'appareil mobile : utilisation d'un mot de passe et conformité de celui-ci avec les paramètres de la stratégie, liste des profils de configuration et des profils provisioning utilisés pour l'installation d'applications d'éditeurs tiers.
- Date de la dernière synchronisation avec le Serveur d'administration et état de l'administration de l'appareil.
- Détails des applications Kaspersky installées sur l'appareil. L'application administrée transfère les données de l'appareil vers le Serveur d'administration via l'Agent d'administration :
 - Paramètres des applications Kaspersky installées sur l'appareil administré : nom et version de l'application Kaspersky, état, état de la protection en temps réel, date et heure de la dernière analyse de l'appareil, nombre de menaces détectées, nombre d'objets qui n'ont pas pu être désinfectés, disponibilité et état des composants de l'application, heure de la dernière mise à jour et version des bases antivirus, détails des paramètres et des tâches de l'application Kaspersky, informations sur la clé de licence active et de réserve, date d'installation et ID de l'application.
 - Statistiques sur le fonctionnement de l'application : événements liés aux modifications de l'état des modules de l'application Kaspersky sur l'appareil administré et sur les performances des tâches lancées par les modules de l'application.
 - État de l'appareil défini par l'application Kaspersky.
 - Tags attribués par l'application Kaspersky.
 - Ensemble de mises à jour installées et applicables pour l'application Kaspersky.
- Données comprises dans les événements des modules de Kaspersky Security Center et des applications administrées par Kaspersky. L'Agent d'administration transfère les données de l'appareil vers le Serveur d'administration.
- Paramètres des composants de Kaspersky Security Center et des applications administrées par Kaspersky présentés dans les stratégies et les profils de stratégie. L'utilisateur entre des données dans la Console d'administration ou dans l'interface de Kaspersky Security Center 13 Web Console.
- Paramètres des tâches des composants de Kaspersky Security Center et des applications administrées par Kaspersky. L'utilisateur entre des données dans la Console d'administration ou dans l'interface de Kaspersky Security Center 13 Web Console.
- Données traitées par la fonction Gestion des vulnérabilités et des correctifs. L'Agent d'administration transfère les données répertoriées ci-dessous de l'appareil vers le Serveur d'administration :
 - Détails relatifs aux applications et aux correctifs installés sur les appareils administrés (registre des applications).
 - Informations sur le matériel détecté sur les appareils administrés (Registre du matériel).
 - Détails des vulnérabilités du logiciel tiers détectées sur les appareils administrés.
 - Détails des mises à jour disponibles pour les applications tierces installées sur les appareils administrés.
 - Détails des mises à jour Microsoft trouvées par la fonction WSUS.
 - Liste des mises à jour Microsoft trouvées par la fonctionnalité WSUS qui doivent être installées sur l'appareil.
- Catégories définies par l'utilisateur pour les applications. L'utilisateur entre des données dans la Console d'administration ou dans l'interface de Kaspersky Security Center 13 Web Console.

- Détails des fichiers exécutables détectés sur les appareils administrés par la fonctionnalité Contrôle des applications. L'utilisateur entre des données dans la Console d'administration ou dans l'interface de Kaspersky Security Center 13 Web Console. Une liste complète des données est fournie dans les fichiers d'aide de l'application correspondante.
- Détails des fichiers placés dans la Sauvegarde. L'application administrée transfère les données de l'appareil vers le Serveur d'administration via l'Agent d'administration. Une liste complète des données est fournie dans les fichiers d'aide de l'application correspondante.
- Détails des fichiers placés en Quarantaine. L'application administrée transfère les données de l'appareil vers le Serveur d'administration via l'Agent d'administration. Une liste complète des données est fournie dans les fichiers d'aide de l'application correspondante.
- Détails des fichiers demandés par les spécialistes de Kaspersky pour une analyse détaillée. L'application administrée transfère les données de l'appareil vers le Serveur d'administration via l'Agent d'administration. Une liste complète des données est fournie dans les fichiers d'aide de l'application correspondante.
- Détails de l'état et du déclenchement des règles de Contrôle évolutif des anomalies. L'application administrée transfère les données de l'appareil vers le Serveur d'administration via l'Agent d'administration. Une liste complète des données est fournie dans les fichiers d'aide de l'application correspondante.
- Détails des appareils externes (unités de mémoire, outils de transfert d'informations, outils de copie papier des informations et bus de connexion) installés ou connectés à l'appareil administré et détectés par la fonctionnalité Contrôle des appareils. L'application administrée transfère les données de l'appareil vers le Serveur d'administration via l'Agent d'administration. Une liste complète des données est fournie dans les fichiers d'aide de l'application correspondante.
- Informations sur les appareils chiffrés et l'état de chiffrement. L'application administrée transfère les données de l'appareil vers le Serveur d'administration via l'Agent d'administration.
- Détails des erreurs de chiffrement des données sur les appareils effectuées à l'aide de la fonction de Chiffrement des données des applications Kaspersky. L'application administrée transfère les données de l'appareil vers le Serveur d'administration via l'Agent d'administration. Une liste complète des données est fournie dans les fichiers d'aide de l'application correspondante.
- Liste des contrôleurs logiques programmables (PLC) administrés. L'application administrée transfère les données de l'appareil vers le Serveur d'administration via l'Agent d'administration. Une liste complète des données est fournie dans les fichiers d'aide de l'application correspondante.
- Données nécessaires à la création d'une chaîne de développement des menaces. L'application administrée transfère les données de l'appareil vers le Serveur d'administration via l'Agent d'administration. Une liste complète des données est fournie dans les fichiers d'aide de l'application correspondante.
- Données requises pour l'intégration de Kaspersky Security Center avec le service Kaspersky Managed Detection and Response (le plug-in dédié doit être installé pour Kaspersky Security Center 13 Web Console) : jeton de lancement d'intégration, jeton d'intégration et jeton de session utilisateur. L'utilisateur saisit le jeton d'initiation d'intégration dans l'interface de Kaspersky Security Center 13 Web Console : Le service Kaspersky MDR transfère le jeton d'intégration et le jeton de session utilisateur via le plug-in dédié.
- Détails des codes d'activation saisis ou des fichiers clés spécifiés. L'utilisateur entre des données dans la Console d'administration ou dans l'interface de Kaspersky Security Center 13 Web Console.
- Comptes utilisateurs : nom, description, nom complet, adresse email, numéro de téléphone principal, mot de passe, clé secrète générée par le Serveur d'administration et mot de passe à usage unique pour la vérification en deux étapes. L'utilisateur entre des données dans la Console d'administration ou dans l'interface de Kaspersky Security Center 13 Web Console.

- Historique des révisions des objets d'administration. L'utilisateur entre des données dans la Console d'administration ou dans l'interface de Kaspersky Security Center 13 Web Console.
- Registre des objets de gestion supprimés. L'utilisateur entre des données dans la Console d'administration ou dans l'interface de Kaspersky Security Center 13 Web Console.
- Paquets d'installation créés à partir du fichier, ainsi que les paramètres d'installation. L'utilisateur entre des données dans la Console d'administration ou dans l'interface de Kaspersky Security Center 13 Web Console.
- Données requises pour l'affichage des annonces de Kaspersky dans Kaspersky Security Center 13 Web Console. L'utilisateur entre des données dans la Console d'administration ou dans l'interface de Kaspersky Security Center 13 Web Console.
- Les données requises pour assurer le fonctionnement des plug-ins des applications administrées dans Kaspersky Security Center 13 Web Console et enregistrées par les plug-ins dans la base de données du Serveur d'administration pendant leur fonctionnement habituel. La description et les moyens de fournir les données sont fournis dans les fichiers d'aide de l'application correspondante.
- Paramètres utilisateur de Kaspersky Security Center 13 Web Console : langue de localisation et thème de l'interface, paramètres d'affichage du panneau de surveillance, informations sur l'état des notifications (lue/non lue), état des colonnes dans les feuilles de calcul (Afficher/Masquer), mode Progression de la formation. L'utilisateur saisit les données dans l'interface de Kaspersky Security Center 13 Web Console.
- Journal des événements Kaspersky pour les modules Kaspersky Security Center et les applications administrées Kaspersky. Le journal des événements Kaspersky est stocké sur chaque appareil et n'est jamais transféré vers le Serveur d'administration.
- Certificats pour la connexion sécurisée des appareils administrés avec les modules de Kaspersky Security Center. L'utilisateur entre des données dans la Console d'administration ou dans l'interface de Kaspersky Security Center 13 Web Console.
- Données requises pour le fonctionnement de Kaspersky Security Center dans des environnements cloud, tels qu'Amazon Web Services (AWS), Microsoft Azure, Google Cloud et Yandex.Cloud. Le Serveur d'administration reçoit les données de la machine virtuelle sur laquelle il s'exécute.
- Informations sur l'acceptation par l'utilisateur des termes et conditions des accords légaux avec Kaspersky.
- Toutes les données saisies par l'utilisateur dans la Console d'administration ou l'interface de Kaspersky Security Center 13 Web Console.

Les données répertoriées ci-dessus peuvent être présentes dans Kaspersky Security Center si l'une des méthodes suivantes est appliquée :

- L'utilisateur entre des données dans la Console d'administration ou dans l'interface de Kaspersky Security Center 13 Web Console.
- L'Agent d'administration reçoit automatiquement les données de l'appareil et les transfère au Serveur d'administration.
- L'Agent d'administration reçoit les données récupérées par l'application administrée Kaspersky et les transfère au Serveur d'administration. Les listes de données traitées par les applications administrées par Kaspersky sont fournies dans les fichiers d'aide des applications correspondantes.
- Le Serveur d'administration et l'Agent d'administration affectés à un point de distribution reçoivent des informations sur les appareils en réseau.
- Les données sont transférées de l'appareil mobile vers le Serveur d'administration à l'aide du protocole Exchange ActiveSync ou MDM iOS.

Les données répertoriées sont stockées dans la base de données du Serveur d'administration. Les noms d'utilisateur et les mots de passe sont chiffrés.

Toutes les données répertoriées plus haut peuvent être transférées à Kaspersky uniquement via des fichiers de vidage, des fichiers de traçage ou des fichiers journaux des modules de Kaspersky Security Center, y compris les fichiers journaux créés par les programmes d'installation et les utilitaires.

Les fichiers dump, les fichiers de traçage et les fichiers journaux des modules de Kaspersky Security Center contiennent des données aléatoires du Serveur d'administration, de l'Agent d'administration, de la Console d'administration, du serveur MDM iOS, du Serveur des appareils mobiles Exchange et de Kaspersky Security Center 13 Web Console. Ces fichiers peuvent contenir des données personnelles et sensibles. Les fichiers dump, les fichiers de traçage et les fichiers journaux sont stockés sur l'appareil sous une forme non chiffrée. Les fichiers dump, les fichiers de traçage et les fichiers journaux ne sont pas transmis automatiquement à Kaspersky. Toutefois, l'administrateur peut transférer les données à Kaspersky manuellement sur demande du Support Technique en vue de résoudre des problèmes de fonctionnement de Kaspersky Security Center.

Kaspersky utilise toutes les informations reçues sous forme anonyme et uniquement à des fins statistiques. Les statistiques récapitulatives sont générées automatiquement à partir des informations reçues à l'origine et ne contiennent aucune donnée personnelle ou confidentielle. Dès que de nouvelles données sont accumulées, les données précédentes sont effacées (une fois par an). Les statistiques récapitulatives sont stockées pour une durée indéterminée.

Kaspersky protège les informations obtenues conformément à la législation et aux règles de Kaspersky. Les données sont transmises par un canal sécurisé.

Options de licence de Kaspersky Security Center

Dans Kaspersky Security Center, la licence peut être diffusée sur des groupes différents de fonctionnalité.

Lors de l'ajout d'une clé de licence dans la fenêtre des propriétés du Serveur d'administration, assurez-vous d'ajouter une clé de licence qui vous permet d'utiliser Kaspersky Security Center. Vous pouvez trouver ces informations sur le site Internet de Kaspersky. Chaque page Internet de solution contient la liste des applications incluses dans cette solution. Il se peut que le Serveur d'administration accepte des clés de licence non prises en charge, par exemple une clé de licence pour Kaspersky Endpoint Security Cloud, mais les fonctionnalités de Kaspersky Security Center dans de tels cas ne seront pas prises en charge.

Fonctionnalité de base de la Console d'administration

Les fonctions suivantes sont disponibles :

- création des Serveurs d'administration virtuels pour administrer le réseau des offices à distance et des entreprises clientes
- formation d'une hiérarchie des groupes d'administration pour administrer l'ensemble d'appareils comme un tout unique
- contrôle d'état de sécurité antivirus de l'entreprise
- installation à distance des applications
- consultation de la liste des images des systèmes d'exploitation accessibles à l'installation à distance
- configuration centralisée des paramètres des applications installées sur les appareils clients

- consultation et modification des groupes des applications sous licence existants
- réception des statistiques et des rapports sur le fonctionnement des applications, ainsi que la réception des notifications sur les événements critiques
- administration du processus de chiffrement et de protection des données
- consultation et modification manuelle de la liste du matériel détecté suite au sondage du réseau
- travail centralisé avec les fichiers placés en quarantaine ou dans la sauvegarde, et avec les fichiers dont le traitement est différé
- administration des rôles des utilisateurs.

Kaspersky Security Center avec la prise en charge de la fonctionnalité de base de la Console d'administration est livré parmi les applications de Kaspersky conçues pour la protection des réseaux de l'entreprise. Il peut également être téléchargé depuis le [site Internet de Kaspersky](#).

Avant l'activation de l'application ou à l'expiration de la durée de validité de la licence commerciale, Kaspersky Security Center fonctionne en mode de [fonctionnalité de base de la Console d'administration](#).

Fonctionnalité Gestion des vulnérabilités et des correctifs

Les fonctions suivantes sont disponibles :

- installation à distance des systèmes d'exploitation.
- installation à distance des mises à jour logicielles, recherche et correction des vulnérabilités.
- inventaire du matériel.
- administration des groupes des applications sous licence.
- Permission à distance de la connexion aux appareils clients via un module de Microsoft® Windows® nommé Remote Desktop Connection
- connexion à distance aux appareils clients à l'aide du Partage du bureau Windows.

L'appareil client dans le groupe "Appareils administrés" est une unité d'administration pour la fonctionnalité de Gestion des vulnérabilités et des correctifs.

Lors du processus d'inventariage, la fonctionnalité Gestion des vulnérabilités et des correctifs présente des informations détaillées sur le matériel des appareils. Lors de l'utilisation juste de la fonctionnalité de Gestion des vulnérabilités et des correctifs, le volume d'espace libre sur le disque dur doit être au moins 100 Go.

Fonctionnalité Administration des appareils mobiles

La fonctionnalité Administration des appareils mobiles est conçue pour administrer les appareils mobiles Exchange ActiveSync et MDM iOS.

Pour les appareils mobiles Exchange ActiveSync, les fonctions suivantes sont disponibles :

- création et modification des profils d'administration des appareils mobiles, attribution des profils aux boîtes aux lettres des utilisateurs
- configuration des appareils mobiles (synchronisation du courrier, mot de passe de l'utilisateur, chiffrement des données, connexion des disques amovibles)
- installation des certificats sur les appareils mobiles.

Pour les appareils MDM iOS, les fonctions suivantes sont disponibles :

- création et modification des profils de configuration, installation des profils de configuration sur les appareils mobiles
- Installation des applications sur les appareils mobiles via App Store® ou à l'aide des fichiers-manifestes (.plist).
- possibilité de bloquer les appareils mobiles, de remettre à zéro le mot de passe de l'appareil et de supprimer toutes les données sur l'appareil mobile.

L'exécution des commandes prévues par les protocoles correspondants est aussi accessible dans le cadre de fonctionnalité Administration des appareils mobiles.

L'appareil mobile est une unité d'administration de la fonctionnalité Administration des appareils mobiles. L'appareil mobile est considéré comme appareil administré quand il est connecté au Serveur des appareils mobiles.

Restriction d'accès selon un rôle

Kaspersky Security Center fournit des possibilités d'accès selon un rôle aux fonctionnalités de Kaspersky Security Center et des applications Kaspersky administrées.

Vous pouvez configurer les droits d'accès aux fonctionnalités de l'application pour les utilisateurs de Kaspersky Security Center de l'une des manières suivantes :

- configurer les privilèges de chaque utilisateur ou groupe d'utilisateurs séparément
- créer des rôles types d'utilisateurs avec un ensemble de privilèges configurés au préalable et attribuer ces rôles aux utilisateurs en fonction de leurs responsabilités.

Installation des systèmes d'exploitation et des applications

Kaspersky Security Center permet de créer les images des systèmes d'exploitation et de les déployer sur les appareils clients par le réseau, ainsi que d'exécuter l'installation à distance des applications de Kaspersky et d'autres éditeurs. Vous pouvez tirer les images du système d'exploitation des appareils et les transférer au Serveur d'administration. Finalement, les images des systèmes d'exploitation reçues sont conservées sur le Serveur d'administration dans le dossier partagé. L'image du système d'exploitation d'un appareil de référence est capturée, puis créée par une tâche de création du paquet d'installation. Vous pouvez utiliser les images reçues pour le déploiement sur les nouveaux appareils dans le réseau sur lesquels le système d'exploitation n'a pas encore été installé. Pour ce but, la technologie Preboot eXecution Environment (PXE) est utilisée.

Intégration avec des environnements Cloud

Kaspersky Security Center ne fonctionne pas seulement avec des appareils sur site, mais il présente également des fonctionnalités spéciales pour travailler dans le Cloud, comme l'Assistant de configuration pour une utilisation dans le Cloud. Kaspersky Security Center fonctionne avec les machines virtuelles suivantes :

- Instances Amazon EC2
- Machines virtuelles Microsoft Azure
- Instances de machines virtuelles Google Cloud

Exportation des événements dans les systèmes SIEM : QRadar par IBM et ArcSight par Micro Focus

L'exportation des événements peut être utilisée dans les systèmes centralisés qui traitent des questions de sécurité au niveau organisationnel et technique, qui surveillent les systèmes de sécurité et consolident les données issues de différentes solutions. Parmi ces systèmes, il y a les systèmes SIEM qui garantissent l'analyse des avertissements des systèmes de sécurité et des événements de la configuration matérielle réseau et des applications en temps réel, sans oublier les centres d'administration de la sécurité (Security Operation Center, SOC).

Avec une licence spéciale, vous pouvez utiliser les protocoles CEF et LEEF pour exporter vers les systèmes SIEM des événements généraux, ainsi que les événements transférés par les applications Kaspersky vers le Serveur d'administration.

LEEF est un format spécial des événements pour IBM Security QRadar SIEM. QRadar peut recevoir, identifier et traiter les événements transmis via le protocole LEEF. Le protocole LEEF requiert l'utilisation du codage UTF-8. Pour en savoir plus sur le protocole LEEF, consultez la page Internet du IBM Knowledge Center.

CEF est un standard d'administration de type « journal ouvert » qui améliore la compatibilité des informations du système de sécurité de différents appareils et applications réseau. Le protocole CEF permet d'utiliser le format général du journal des événements pour que les systèmes d'administration de l'entreprise puissent recevoir et regrouper facilement les données pour l'analyse. Les systèmes ArcSight et Splunk SIEM utilisent ce protocole.

À propos des restrictions de la fonctionnalité de base

Avant l'activation de l'application ou à l'expiration de la durée de validité de la licence commerciale, Kaspersky Security Center fonctionne en mode de fonctionnalité de base de la Console d'administration. La description des restrictions imposées sur le fonctionnement de l'application dans ce mode est reprise ci-après.

Administration des appareils mobiles

Il est impossible de créer un nouveau profil et de l'attribuer à un appareil mobile (MDM iOS) ou à la boîte aux lettres (Exchange ActiveSync). La modification des profils existants et leur désignation aux boîtes aux lettres est toujours disponible.

Administration des applications

Il est impossible de lancer les tâches d'installation et de suppression des mises à jour. Toutes les tâches lancées avant l'expiration de la durée de validité de la licence sont exécutées jusqu'à la fin mais les dernières mises à jour ne s'installent pas. Par exemple, si avant l'expiration de la durée de validité de la licence, la tâche d'installation des mises à jour critiques a été lancée, les mises à jour critiques trouvées avant l'expiration de la durée de validité de la licence seront installées uniquement.

Le lancement et la modification des tâches de synchronisation, de recherche de vulnérabilités et de mise à jour des bases de données des vulnérabilités sont toujours disponibles. Les restrictions ne s'imposent pas aussi sur la consultation, la recherche et le classement des enregistrements dans la liste des vulnérabilités et des mises à jour.

Installation à distance des systèmes d'exploitation et des applications

Il est impossible de lancer les tâches de prise et d'installation de l'image du système d'exploitation. Les tâches lancées avant l'expiration de la durée de validité de la licence sont exécutées jusqu'à la fin.

Inventaire du matériel

La réception d'informations sur les nouveaux appareils n'est pas disponible à l'aide du Serveur des appareils mobiles. Avec cela, les informations sur les ordinateurs et les appareils connectés s'actualisent.

Les notifications sur la modification de la configuration des appareils ne fonctionnent pas.

La liste du matériel est disponible à la consultation et à la modification manuelle.

Administration des groupes des applications sous licence

Il est impossible d'ajouter une nouvelle clé de licence.

Les notifications sur les dépassements des restrictions sur l'utilisation des clés de licence ne sont pas envoyées.

Connexion à distance aux appareils clients

La connexion à distance aux appareils clients n'est pas disponible.

Sécurité antivirus

L'Antivirus utilise les bases installées avant l'expiration de la durée de validité de la licence.

Intégration avec des environnements Cloud

Quand vous travaillez dans le Cloud, vous ne pouvez pas utiliser les outils API d'AWS, d'Azure et de Google pour le sondage des segments dans le Cloud et l'installation des applications sur les appareils. De même, les éléments de l'interface qui affichent les fonctions propres au travail dans l'environnement Cloud ne sont pas disponibles.

Particularités de l'octroi de la licence Kaspersky Security Center et des applications administrées

La licence du Serveur d'administration et les applications administrées possèdent les particularités suivantes :

- Vous pouvez ajouter une [clé de licence ou un code d'activation valide](#) à un Serveur d'administration pour activer la Gestion des vulnérabilités et des correctifs, l'Administration des appareils mobiles ou l'Intégration aux

systèmes SIEM. Certaines fonctionnalités de Kaspersky Security Center ne sont accessibles qu'en fonction des fichiers de clés actifs ou des codes d'activation valides ajoutés au Serveur d'administration.

- Vous pouvez ajouter plusieurs codes d'activation et fichiers clés pour les [applications administrées](#) dans le stockage du Serveur d'administration.

Particularités de l'octroi de la licence de Kaspersky Security Center

Par exemple, si vous avez activé une des fonctions sous licence (par exemple, l'Administration des appareils mobiles), à l'aide d'un fichier clé, mais que vous souhaitez utiliser une fonction sous licence supplémentaire (par exemple, la Gestion des vulnérabilités et des correctifs), vous devez obtenir auprès de votre prestataire de services un fichier clé qui active les deux fonctionnalités, et activer le Serveur d'administration à l'aide de ce fichier clé.

Particularités de l'octroi de la licence des applications administrées

Pour l'obtention d'une licence des applications administrées, vous pouvez déployer automatiquement le code d'activation ou le fichier clé, ou utiliser un autre moyen qui vous convient. Les moyens suivants sont disponibles pour déployer le code d'activation ou le fichier clé :

- Déploiement automatique

Si vous utilisez différentes applications administrées et que vous devez absolument déployer un fichier clé ou un code d'activation spécifique sur les appareils, utilisez d'autres modes de déploiement du code d'activation ou du fichier clé.

Kaspersky Security Center permet automatiquement de diffuser les clés de licence se trouvant sur les appareils. Par exemple, le stockage du Serveur d'administration contient trois clés de licence. Vous avez sélectionné la case à cocher **Distribuer automatiquement la clé de licence sur les appareils administrés** pour les trois clés de licence. Sur les appareils de l'entreprise, l'application de sécurité de Kaspersky, par exemple, Kaspersky Endpoint Security for Windows est installée. Un nouvel appareil a été détecté sur lequel il faut diffuser la clé de licence. L'application définit par exemple, que pour cet appareil, deux des clés de licence du stockage peuvent être appliquées à l'appareil : la clé de licence *Key_1* et la clé de licence *Key_2*. Une de ces clés de licence est déployée sur l'appareil. Une des clés de licence adaptées est diffusée, et dans ce cas, il n'est pas possible de savoir laquelle de ces deux clés sera diffusée sur l'appareil car le déploiement automatique des clés de licence ne prévoit pas l'intervention de l'administrateur.

Lors du déploiement de la clé, les appareils sont recalculés pour cette clé de licence. Vous devez vous assurer que le nombre d'appareils sur lequel la clé de licence est diffusée ne dépasse pas la restriction de licence. Si le nombre d'appareils dépasse la restriction de licence, l'état *Critique* est attribué à tous les appareils non couverts par la licence.

- Ajout d'un fichier clé ou d'un code d'activation dans le paquet d'installation de l'application administrée
En cas d'installation d'une application administrée à l'aide du paquet d'installation, vous pouvez indiquer le code d'activation ou le fichier clé dans ce paquet d'installation ou dans la stratégie de l'application. La clé de licence est diffusée sur les appareils administrés lors de la synchronisation ultérieure de l'appareil avec le Serveur d'administration.
- Déploiement au moyen de la tâche d'ajout de clé de licence pour une application administrée.
En cas de l'utilisation de la tâche ajout de la clé de licence de l'application administrée, vous pouvez choisir la clé de licence qu'il faut diffuser sur les appareils, et sélectionner les appareils de la manière qui vous convient, par exemple, en sélectionnant un groupe d'administration ou une sélection d'appareils.
- Ajout d'un code d'activation ou d'un fichier clé manuellement sur les appareils

Applications Kaspersky. Déploiement centralisé

Cette section décrit les modes d'installation à distance des applications de Kaspersky et de leur suppression sur les appareils du réseau.

Avant d'installer des applications sur des appareils clients, il faut s'assurer que la configuration matérielle et logicielle des appareils correspond à la configuration requise pour l'application.

L'Agent d'administration garantit la communication entre le Serveur d'administration et les appareils clients. C'est pourquoi il faut l'installer sur chaque appareil client qui va être connecté au système d'administration centralisée à distance. Sur l'appareil doté du Serveur d'administration, seule la version serveur de l'Agent d'administration peut être utilisée. Elle est incluse dans le Serveur d'administration et s'installe et est supprimée ensemble avec lui. Il n'est pas nécessaire d'installer l'Agent d'administration sur cet appareil.

L'installation de l'Agent d'administration s'effectue de la même façon que l'installation des applications, et peut être réalisée à distance aussi que localement. Lors du déploiement centralisé des applications de sécurité via la Console d'administration, vous pouvez installer l'Agent d'administration avec les applications de sécurité.

Les Agents d'administration peuvent différer selon les applications de Kaspersky, avec lesquelles ils doivent travailler. Dans certains cas uniquement l'installation locale de l'Agent d'administration est possible (cf. Manuel des applications appropriées). Vous devez seulement installer l'Agent d'administration sur l'appareil client, une fois.

L'administration des [applications de Kaspersky](#) via la Console d'administration est exécutée à l'aide des plug-ins d'administration. Par conséquent, pour recevoir l'accès à l'administration des applications via Kaspersky Security Center, le plug-in d'administration de ces applications doit être installé sur le poste de travail de l'administrateur.

Vous pouvez réaliser l'installation à distance des applications depuis le poste de travail de l'administrateur dans la fenêtre principale de Kaspersky Security Center.

Pour l'installation à distance du logiciel, il faut créer la tâche d'installation à distance.

La tâche formée d'installation à distance sera exécutée selon sa programmation. Vous pouvez interrompre la procédure d'installation, en arrêtant manuellement l'exécution de la tâche.

Si l'installation à distance de l'application se termine sur une erreur, vous pouvez analyser ce qui a provoqué ce problème et le résoudre à l'aide de [l'utilitaire de préparation de l'appareil pour l'installation à distance](#).

Vous pouvez suivre l'avancement de l'installation à distance des applications de Kaspersky dans le réseau à l'aide du rapport de déploiement.

Les informations détaillées sur l'administration des applications dénombrées via Kaspersky Security Center sont fournies dans les Manuels correspondants aux applications.

Remplacement d'application de sécurité d'éditeurs tiers

Pour installer des applications de sécurité de Kaspersky à l'aide des outils de Kaspersky Security Center, il faut peut-être supprimer tout logiciel tiers incompatible avec l'application à installer. Kaspersky Security Center offre plusieurs méthodes pour retirer des applications tiers.

Supprimez les applications incompatibles à l'aide du programme d'installation

Cette option est disponible uniquement dans la Console d'administration basée sur la console de gestion Microsoft.

La méthode qui consiste à supprimer les applications incompatibles convient à plusieurs types d'installation. Avant l'installation de l'application de sécurité, toutes les applications incompatibles sont supprimées automatiquement si, dans la fenêtre des propriétés du paquet d'installation de cette application de sécurité (section **Applications incompatibles**), l'option **Supprimer automatiquement les applications incompatibles** a été sélectionnée.

Suppression des applications incompatibles pour configurer l'installation à distance d'une application

Vous pouvez activer l'option **Supprimer automatiquement les applications incompatibles** lorsque vous configurez l'installation à distance d'une application de sécurité. Dans la Console d'administration basée sur la console de gestion Microsoft (MMC), cette option est disponible uniquement dans l'Assistant de l'installation à distance. Dans Kaspersky Security Center 13 Web Console, cette option est dans l'assistant de déploiement de la protection. Si cette option est activée, Kaspersky Security Center supprime les applications incompatibles avant d'installer une application de sécurité sur un appareil administré.

Instructions pour :

- Console d'administration : [Installation des applications à l'aide de l'Assistant de l'installation à distance](#)
- Kaspersky Security Center 13 Web Console : [Suppression des applications incompatibles avant l'installation](#)

Suppression des applications incompatibles à l'aide d'une tâche distincte

Les applications incompatibles sont supprimées à l'aide de la tâche **Tâche de désinstallation à distance d'une application**. Il faut lancer la tâche sur les appareils avant la tâche d'installation de l'application de sécurité. Par exemple, dans la tâche d'installation, vous pouvez sélectionner **Après l'exécution d'une autre tâche** en tant que type de programmation lorsque l'autre tâche est **Tâche de désinstallation à distance d'une application**.

Ce mode de suppression est recommandé si le programme d'installation de l'application de sécurité ne parvient pas à supprimer une des applications incompatibles.

Instructions pratiques pour la Console d'administration : [Création d'une tâche](#).

Installation des applications à l'aide de la tâche d'installation à distance

Kaspersky Security Center permet d'installer à distance des applications sur les appareils à l'aide des tâches d'installation à distance. Les tâches sont créées et attribuées à des appareils à l'aide d'un Assistant. Pour pouvoir attribuer une tâche plus vite et plus facilement aux appareils, vous pouvez désigner les appareils dans la fenêtre de l'Assistant de la manière qui vous convient le plus :

- **Sélectionner les appareils détectés sur le réseau par le Serveur d'administration.** Dans ce cas la tâche est affectée à un ensemble d'appareils. L'ensemble d'appareils peut reprendre aussi bien des appareils de groupes d'administration que des appareils non définis.
- **Définir les adresses des appareils manuellement ou les importer à partir d'une liste.** Vous pouvez définir les noms NetBIOS, les noms DNS, les adresses IP, ainsi que les plages d'adresses IP auxquels il convient d'affecter la tâche.
- **Attribuer la tâche de sélection d'appareils.** Dans ce cas, la tâche est affectée aux appareils qui appartiennent à une sélection préalable. Vous pouvez désigner une sélection créée par défaut ou votre sélection personnelle.
- **Attribuer une tâche au groupe d'administration.** Dans ce cas, la tâche est affectée aux appareils qui appartiennent à un groupe d'administration déjà créé.

Pour que la tâche d'installation à distance fonctionne correctement sur un appareil sur lequel l'Agent d'administration n'est pas installé, il est nécessaire d'ouvrir les ports TCP 139 et 445, UDP 137 et 138. Ces ports sont ouverts par défaut sur tous les appareils inclus dans le domaine. Ils s'ouvrent automatiquement à l'aide de [l'utilitaire de préparation des appareils pour l'installation à distance](#).

Installation de l'application sur les appareils sélectionnés

Pour installer l'application sur les appareils sélectionnés, procédez comme suit :

1. Connectez-vous au Serveur d'administration qui administre les appareils nécessaires.
2. Dans l'arborescence de la console, sélectionnez le dossier **Tâches**.
3. Exécutez le processus de création d'une tâche en cliquant sur le bouton **Créer une tâche**.

L'Assistant de création d'une tâche se lance. Suivez les instructions de l'Assistant.

Dans la fenêtre **Sélection du type de tâche** de l'Assistant d'ajout d'une tâche, dans l'entrée **Serveur d'administration de Kaspersky Security Center 13** sélectionnez **Installation à distance d'une application** comme type de tâche.

Suite au fonctionnement de l'Assistant d'ajout d'une tâche, la tâche d'installation à distance de l'application pour l'ensemble sélectionné d'appareils sera créée. La tâche créée est affichée dans l'espace de travail du dossier **Tâches**.

4. Lancez la tâche à la main ou attendez son lancement conformément à la programmation que vous avez indiquée dans les paramètres de la tâche.

Suite à l'exécution de la tâche d'installation à distance, l'application sélectionnée sera installée sur les appareils sélectionnés.

Installation de l'application sur les appareils clients d'un groupe d'administration

Pour installer l'application sur les appareils clients d'un groupe d'administration, procédez comme suit :

1. Connectez-vous au Serveur d'administration sous l'administration duquel le groupe d'administration nécessaire se trouve.

2. Dans l'arborescence de la console, sélectionnez le groupe d'administration.

3. Dans l'espace de travail du groupe, sélectionnez l'onglet **Tâches**.

4. Exécutez le processus de création d'une tâche en cliquant sur le bouton **Créer une tâche**.

L'Assistant de création d'une tâche se lance. Suivez les instructions de l'Assistant.

Dans la fenêtre **Sélection du type de tâche** de l'Assistant d'ajout d'une tâche, dans l'entrée **Serveur d'administration de Kaspersky Security Center 13** sélectionnez **Installation à distance d'une application** comme type de tâche.

Suite au fonctionnement de l'Assistant d'ajout d'une tâche, la tâche de groupe d'installation à distance de l'application sélectionnée sera créée. La tâche créée s'affiche dans l'espace de travail du groupe d'administration, sous l'onglet **Tâches**.

5. Lancez la tâche à la main ou attendez son lancement conformément à la programmation que vous avez indiquée dans les paramètres de la tâche.

Suite à l'exécution de la tâche d'installation à distance, l'application sélectionnée est installée sur les appareils client du groupe d'administration.

Installation de l'application à l'aide des stratégies de groupe Active Directory

Kaspersky Security Center permet d'installer les applications de Kaspersky sur les appareils administrés à l'aide des stratégies de groupe Active Directory.

L'installation des applications à l'aide des stratégies de groupe Active Directory est possible uniquement lors de l'utilisation des paquets d'installation incluant l'Agent d'administration.

Pour installer l'application à l'aide des stratégies de groupe Active Directory, procédez comme suit :

1. Commencez à configurer l'installation de l'application à l'aide de l'[Assistant de l'installation à distance](#).
2. Dans la fenêtre **Définition des paramètres de la tâche d'installation à distance** de l'Assistant de l'installation à distance, sélectionnez l'option **Assigner l'installation du paquet d'installation dans les stratégies de groupe d'Active Directory**.
3. Dans la fenêtre **Sélection des comptes utilisateurs pour accéder aux appareils** de l'Assistant de l'installation à distance, sélectionnez l'option **Compte utilisateur requis (Agent d'administration non utilisé)**.
4. Ajoutez au compte les privilèges d'administrateur sur l'appareil où Kaspersky Security Center est installé ou au compte inclus dans le groupe de domaine Propriétaires créateurs de la stratégie du groupe.
5. Accordez les autorisations au compte sélectionné :
 - a. Accédez à **Panneau de configuration** → **Outils d'administration** et ouvrez **Gestion des stratégies de groupe**.
 - b. Cliquez sur le nœud avec le domaine requis.
 - c. Cliquez sur la section **Délégation**.
 - d. Choisissez l'option **Lier les objets de stratégie de groupe** dans la liste déroulante **Autorisation**.
 - e. Cliquez sur **Ajouter**.

f. Dans la fenêtre **Sélectionner un utilisateur, un ordinateur ou un groupe** qui s'ouvre, sélectionnez le compte requis.

g. Cliquez sur **OK** pour fermer la fenêtre **Sélectionner un utilisateur, un ordinateur ou un groupe**.

h. Dans la liste **Groupes et utilisateurs**, sélectionnez le compte que vous venez d'ajouter, puis cliquez sur **Avancé** → **Avancé**.

i. Dans la liste des **entrées d'autorisation**, double-cliquez sur le compte que vous venez d'ajouter.

j. Accordez les autorisations suivantes :

- **Créer des objets du groupe**
- **Supprimer des objets du groupe**
- **Créer des objets conteneurs de stratégie de groupe**
- **Supprimer des objets conteneurs de stratégie de groupe**

k. Cliquez sur le bouton **OK** afin d'enregistrer les modifications.

6. Définissez d'autres paramètres en suivant les instructions de l'Assistant.

7. Lancez la tâche créée d'installation à distance ou attendez son lancement programmé.

Finalement, le mécanisme suivant de l'installation à distance sera lancé :

1. Après le lancement de la tâche dans chaque domaine comprenant les appareils clients de l'ensemble, les objets suivants seront créés :

- L'objet de la stratégie de groupe (OSG) avec le nom **Kaspersky_AK{GUID}**.
- Un groupe de sécurité qui correspond à l'objet de la stratégie de groupe. Ce groupe de sécurité contient les appareils clients sur lesquels la tâche se diffuse. Le contenu du groupe de sécurité détermine la zone d'action de l'objet de la stratégie du groupe.

2. Kaspersky Security Center installe les applications Kaspersky sélectionnées sur les appareils clients directement depuis le dossier réseau partagé de l'application. Avec cela, dans le dossier d'installation Kaspersky Security Center un dossier secondaire joint sera créé. Ce dossier contient le fichier avec extension mst pour l'application à installer.

3. Lors de l'ajout de nouveaux appareils dans la zone d'action d'une tâche, ils seront ajoutés au groupe de protection après le lancement suivant d'une tâche. Si dans la programmation d'une tâche, l'option **Lancer les tâches non exécutées** est sélectionnée, les appareils seront immédiatement ajoutés au groupe de protection.

4. Lors de la suppression des appareils depuis la zone d'action d'une tâche, leur suppression depuis le groupe de sécurité se passera lors du prochain lancement d'une tâche.

5. Lorsqu'une tâche est supprimée à partir d'Active Directory, l'OSG, le lien vers cet OSG et le groupe de protection correspondant sont supprimés également.

Si vous voulez utiliser un autre schéma d'installation via Active Directory, vous pouvez manuellement configurer les paramètres d'installation. Cela peut être utile, par exemple, dans les cas suivants :

- Quand l'administrateur de protection antivirus ne possède pas les privilèges d'apporter les modifications de certains domaines dans Active Directory

- Si le paquet d'installation doit être placé sur une ressource de réseau distincte.
- S'il est nécessaire de lier un OSG à des sous-divisions concrètes d'Active Directory.

Les options suivantes d'utilisation d'un autre schéma d'installation via Active Directory sont disponibles :

- Si l'installation doit être effectuée directement depuis le dossier partagé de Kaspersky Security Center, vous devez indiquer dans les propriétés de l'OSG le fichier d'extension msi, situé dans le sous-dossier exec du dossier du paquet d'installation de l'application concernée.
- Si le paquet d'installation doit être placé dans une autre ressource de réseau, il faut y copier tout le contenu du dossier exec, puisque, excepté le fichier avec extension msi, ce dossier contient les fichiers de configuration formés au moment de création du paquet d'installation. Pour que la clé de licence soit installée avec l'application, il faut aussi copier le fichier clé dans ce dossier.

Installation des applications sur les Serveurs d'administration secondaires

Pour installer l'application sur les Serveurs d'administration secondaires, procédez comme suit :

1. Connectez-vous au Serveur d'administration qui gère les Serveurs d'administration secondaires nécessaires.
2. Assurez-vous que le paquet d'installation correspondant à l'application à installer se trouve sur chaque Serveur d'administration secondaire sélectionné. Si le paquet d'installation manque sur un des Serveurs secondaires, diffusez-le à l'aide d'une [tâche de diffusion du paquet d'installation](#).
3. Lancez la création de la tâche d'installation de l'application sur les Serveurs d'administration secondaires à l'aide d'un des moyens suivants :
 - Si vous voulez former la tâche pour les Serveurs secondaires du groupe d'administration sélectionné, lancez la [création de la tâche de groupe d'installation à distance pour ce groupe](#).
 - Si vous voulez créer une tâche pour un ensemble de serveurs secondaires, lancez la [création d'une tâche d'installation à distance pour un ensemble d'appareils](#).

Finalement, l'Assistant de création de la tâche d'installation à distance se lancera. Suivez les instructions de l'Assistant.

Dans la fenêtre **Sélection du type de tâche** de l'Assistant d'ajout d'une tâche, dans l'entrée **Serveur d'administration de Kaspersky Security Center 13**, ouvrez le dossier **Avancé** et sélectionnez le type de tâche **Installation à distance de l'application sur les Serveurs d'administration secondaires**.

Suite au fonctionnement de l'Assistant d'ajout d'une tâche, la tâche d'installation à distance de l'application sélectionnée sur les Serveurs d'administration secondaire sera créée.

4. Lancez la tâche à la main ou attendez son lancement conformément à la programmation que vous avez indiquée dans les paramètres de la tâche.

Suite à l'exécution de la tâche d'installation à distance, l'application sélectionnée sera installée sur les Serveurs d'administration secondaires.

Installation des applications à l'aide de l'Assistant de l'installation à distance

Pour l'installation des applications Kaspersky, vous pouvez utiliser l'Assistant de l'installation à distance. L'Assistant de l'installation à distance permet de réaliser l'installation à distance des applications, en utilisant les paquets d'installation créés spécialement ou directement depuis la paquet de distribution.

Pour que la tâche d'installation à distance fonctionne correctement sur l'appareil client, sur lequel l'Agent d'administration n'est pas installé, il est nécessaire d'ouvrir les ports TCP 139 et 445, UDP 137 et 138. Ces ports sont ouverts par défaut pour tous les appareils inclus dans le domaine. Ils s'ouvrent automatiquement à l'aide de [l'utilitaire de préparation des appareils pour l'installation à distance](#).

Pour installer l'application sur les appareils sélectionnés à l'aide de l'Assistant de l'installation à distance, procédez comme suit :

1. Dans l'arborescence de la console, localisez le dossier **Installation à distance** et sélectionnez le sous-dossier **Paquets d'installation**.
2. Dans l'espace de travail du dossier, sélectionnez le paquet d'installation du programme à installer.
3. Dans le menu contextuel du paquet d'installation, sélectionnez l'option **Installer une application**.
L'assistant de l'installation à distance s'ouvre alors.

4. La fenêtre **Sélectionner les appareils à installer** permet de composer une liste des appareils sur lesquels l'application sera installée :

- [Installer sur un groupe d'appareils administrés](#) ⓘ

Si cette option a été sélectionnée, la tâche d'installation à distance de l'application sera créée pour le groupe des appareils.

- [Sélectionner les appareils à installer](#) ⓘ

Si cette option a été sélectionnée, la tâche d'installation à distance de l'application sera créée pour l'ensemble d'appareils. L'ensemble d'appareils peut contenir les appareils administrés ainsi que les appareils non définis.

5. Dans la fenêtre **Définition des paramètres de la tâche d'installation à distance**, configurez les paramètres de l'installation à distance de l'application.

Le groupe de paramètres **Forcer le téléchargement du paquet d'installation** permet de sélectionner le mode d'envoi des fichiers nécessaires pour l'installation de l'application sur les appareils clients :

- [En utilisant l'Agent d'administration](#) ⓘ

Si l'option est activée, l'Agent d'administration installé sur les appareils clients fournit les paquets d'installation à ces derniers.

Si cette option est désactivée, les paquets d'installation sont livrés à l'aide des outils Microsoft Windows.

Il est recommandé d'activer cette option si la tâche concerne des appareils sur lesquels un Agent d'administration est installé.

Cette option est activée par défaut.

- [En utilisant les ressources du système d'exploitation via le Serveur d'administration](#) ⓘ

Si l'option est activée, l'envoi des fichiers sur les appareils clients sera exécuté via les outils Microsoft Windows à l'aide du Serveur d'administration. Cette option peut être activée si l'Agent d'administration n'est pas installé sur l'appareil client, mais que l'appareil client fait partie du même réseau que le Serveur d'administration.

Cette option est activée par défaut.

- [En utilisant les ressources du système d'exploitation via les points de distribution](#)

Si l'option est activée, les paquets d'installation sont transmis sur les appareils clients via les outils du système d'exploitation par les points de distribution. Cette option peut être sélectionnée si au moins un point de distribution se trouve sur le réseau.

Si l'option **À l'aide de l'Agent d'administration** est activée, les fichiers seront livrés via les outils du système d'exploitation uniquement dans le cas où il n'est pas possible d'utiliser les moyens de l'Agent d'administration.

Par défaut, l'option est activée pour les tâches d'installation à distance créées sur le Serveur d'administration virtuel.

- [Nombre de tentatives d'installation](#)

Si, lors de l'exécution de la tâche d'installation à distance, Kaspersky Security Center ne parvient pas à installer une application sur un appareil administré conformément au nombre d'exécutions du programme d'installation paramétré, Kaspersky Security Center arrête de distribuer le paquet d'installation à cet appareil administré et ne démarre plus le programme d'installation sur l'appareil.

L'option **Nombre de tentatives d'installation** vous permet d'enregistrer les ressources de l'appareil administré, mais également de réduire le trafic (désinstallation, exécution du fichier MSI et messages d'erreur).

Des tentatives de démarrage de tâches récurrentes peuvent indiquer un problème d'installation sur l'appareil. L'administrateur doit résoudre le problème conformément au nombre d'essais d'installation (par exemple, par allocation d'un espace disque suffisant, suppression des applications incompatibles ou modification des paramètres d'autres applications qui empêchent l'installation) et le redémarrage de la tâche (manuellement ou selon un planning).

Si l'installation n'est finalement pas réalisée, le problème est considéré comme insoluble et toutes les tâches supplémentaires à entreprendre sont déclarées coûteuses à cause de la consommation inutile de ressources et de bande passante.

Lorsque la tâche est créée, le compteur de tentatives est défini sur 0. Chaque exécution du programme d'installation qui renvoie une erreur sur l'appareil incrémente la valeur du compteur.

Si le nombre de tentatives paramétré est dépassé et que l'appareil est prêt pour l'installation de l'application, vous pouvez augmenter la valeur du paramètre **Nombre de tentatives d'installation** et lancer la tâche d'installation de l'application. Sinon, vous pouvez aussi créer une nouvelle tâche d'installation à distance.

Définissez quoi faire avec les appareils clients administrés par un autre Serveur d'administration :

- [Installer sur tous les appareils](#)

L'application est installée même sur les appareils administrés par d'autres Serveurs d'administration.
Cette option est sélectionnée par défaut il n'est pas nécessaire de modifier ce paramètre si vous n'avez qu'un seul Serveur d'administration dans votre réseau.

- [Installer uniquement sur les appareils administrés via ce Serveur d'administration](#) ?

L'application est installée uniquement sur les appareils administrés par ce Serveur d'administration. Sélectionnez cette option si vous avez plus d'un Serveur d'administration dans votre réseau et que vous souhaitez [éviter les conflits](#) entre eux.

Configurez les paramètres avancés :

- [Ne pas réinstaller l'application si elle est déjà installée](#) ?

Si l'option est activée, l'application sélectionnée n'est pas installé à nouveau, si l'appareil client en est déjà équipé.

Si l'option est désactivée, l'application sera malgré tout installée.

Cette option est activée par défaut.

- [Réparer l'installation du paquet d'installation dans les stratégies de groupe d'Active Directory](#) ?

Si l'option est activée, le paquet d'installation s'installera à l'aide des stratégies de groupes Active Directory.

L'option est disponible si le paquet d'installation de l'Agent d'administration est sélectionné.

Cette option est Inactif par défaut.

6. Dans la fenêtre **Sélection de la clé de licence**, sélectionnez la clé de licence et son mode de diffusion :

- [Ne pas placer la clé de licence dans le paquet d'installation \(recommandé\)](#) ?

La clé est diffusée automatiquement à tous les appareils avec lesquels elle est compatible :

- si la [diffusion automatique](#) est activée dans les propriétés de la clé
- si la tâche **Ajout de la clé** est créée.

- [Placer la clé de licence dans le paquet d'installation](#) ?

La clé est diffusée sur les appareils avec le paquet d'installation.

Il n'est pas recommandé de diffuser la clé de cette façon car l'accès général de lecture au stockage des paquets est configuré par défaut.

La fenêtre **Sélection d'une clé de licence** est affichée si le paquet d'installation n'inclut pas de clé de licence.

Si le paquet d'installation inclut une clé de licence, la fenêtre **Propriétés de la clé de licence** contenant les informations sur la clé s'affiche.

7. Dans la fenêtre **Configuration du redémarrage du système d'exploitation**, définissez s'il faut ou non redémarrer les appareils si un redémarrage du système d'exploitation est requis au cours de l'installation des applications sur ceux-ci :

- **[Ne pas redémarrer l'appareil](#)** 

Si cette option a été sélectionnée, l'appareil ne sera pas redémarré après l'installation de l'application de sécurité.

- **[Redémarrer l'appareil](#)** 

Si cette option a été sélectionnée, l'appareil sera redémarré après l'installation de l'application de sécurité.

- **[Confirmer l'action auprès de l'utilisateur](#)** 

Si cette option a été sélectionnée, une notification sur la nécessité de redémarrage de l'appareil s'affichera après l'installation de l'application de sécurité. Le lien **Modifier** permet de modifier le texte du message, ainsi que la période d'affichage du message et le temps d'exécution du redémarrage automatique.

Cette option est sélectionnée par défaut.

- **[Forcer la fermeture des applications dans les sessions bloquées](#)** 

Si cette option est activée, les applications présentes sur un appareil verrouillé doivent être verrouillées avant le redémarrage.

Cette option est Inactif par défaut.

8. La fenêtre **Sélection des comptes utilisateurs pour accéder aux appareils** permet d'ajouter les comptes utilisateurs qui seront utilisés pour l'exécution de la tâche d'installation à distance :

- **[Compte utilisateur non requis \(Agent d'administration installé\)](#)** 

Si cette option est sélectionnée, il n'est pas nécessaire d'indiquer le compte utilisateur au nom duquel l'installateur de l'application sera lancé. La tâche est lancée sous le même compte utilisateur que le compte du service du Serveur d'administration.

Si l'agent d'administration n'est pas installé sur les appareils clients, l'option n'est pas disponible.

- **[Compte utilisateur requis \(Agent d'administration non utilisé\)](#)** 

Si cette option est sélectionnée, il est possible d'indiquer le compte utilisateur au nom duquel l'installateur de l'application sera lancé. Il est possible d'indiquer un compte utilisateur si l'Agent d'administration n'est pas installé sur les appareils auxquels la tâche est affectée.

Vous pouvez désigner plusieurs comptes utilisateurs si aucun d'entre eux ne possède les privilèges nécessaires sur tous les appareils pour lesquels la tâche a été désignée. Dans ce cas, tous les comptes utilisateur ajoutés sont utilisés successivement, de haut en bas, pour lancer la tâche.

Si aucun compte utilisateur n'a été ajouté, la tâche est lancée sous le même compte, que le compte du service du Serveur d'administration.

9. Dans la fenêtre **Lancement de l'installation**, cliquez sur le bouton **Suivant** pour créer et lancer la tâche d'installation à distance sur les appareils choisis.

Si, dans la fenêtre **Lancement de l'installation**, l'option **Ne pas lancer la tâche immédiatement à la fin de l'Assistant de l'installation à distance** est sélectionnée, la tâche d'installation à distance ne démarre pas. Vous pouvez lancer cette tâche manuellement plus tard. Le nom de la tâche correspond à celui du paquet d'installation de l'application : **Installation <Installation package name>**.

Pour installer l'application sur les appareils du groupe d'administration à l'aide de l'Assistant de l'installation à distance, procédez comme suit :

1. Connectez-vous au Serveur d'administration sous l'administration duquel le groupe d'administration nécessaire se trouve.
2. Dans l'arborescence de la console, sélectionnez le groupe d'administration.
3. Dans l'espace de travail du groupe, cliquez sur le bouton **Exécuter l'action**, et, dans la liste déroulante, sélectionnez **Installer une application**.
Finalement, l'Assistant de l'installation à distance se lance. Suivez les instructions de l'Assistant.
4. A la dernière étape de l'Assistant, cliquez sur le bouton **Suivant** pour créer et lancer la tâche d'installation à distance sur les appareils choisis.

Quand l'assistant de l'installation à distance a terminé, Kaspersky Security Center effectue les actions suivantes :

- Crée le paquet d'installation pour installer l'application (s'il n'a pas été créé auparavant). Le paquet d'installation est situé dans le dossier **Installation à distance**, dans le sous-dossier **Paquets d'installation**, sous un nom mentionnant le nom et la version de l'application. Vous pouvez utiliser ce paquet d'installation pour installer l'application ultérieurement.
- Crée et lance la tâche d'installation à distance pour un ensemble d'appareils ou pour un groupe d'administration. La tâche d'installation à distance créée se place dans le dossier **Tâches** ou s'ajoute aux tâches du groupe d'administration pour lequel elle a été créée. Vous pouvez manuellement lancer cette tâche par la suite. Le nom de la tâche correspond à celui du paquet d'installation de l'application : **Installation <Installation package name>**.

Consultation du rapport sur le déploiement de la protection

Pour suivre le processus de déploiement de la protection dans le réseau, il est possible d'utiliser le rapport sur le déploiement de la protection.

Pour consulter le rapport sur le déploiement de la protection, procédez comme suit :

1. Dans l'arborescence de la console, sélectionnez l'entrée portant le nom du Serveur d'administration requis.
2. Dans l'espace de travail de l'entrée, sélectionnez l'onglet **Rapports**.
3. Dans l'espace de travail du dossier **Rapports**, sélectionnez le modèle de rapport **Rapport sur le déploiement de la protection**.

Le rapport sera créé dans l'espace de travail. Ce rapport contient les informations relatives au déploiement de la protection sur tous les appareils du réseau.

Vous pouvez former un nouveau rapport sur le déploiement de la protection et indiquer quel type d'information [il faut y inclure](#) :

- Pour un groupe d'administration.
- Pour un ensemble d'appareils.
- Pour une sélection d'appareils.
- Pour tous les appareils.

Dans le cadre de Kaspersky Security Center, on considère que la protection est déployée sur l'appareil quand une application de sécurité y est installée et que la protection en temps réel fonctionne.

Désinstallation à distance des applications

Kaspersky Security Center permet de supprimer à distance des applications sur les appareils à l'aide de tâches de désinstallation à distance. Les tâches sont créées et attribuées à des appareils à l'aide d'un Assistant. Pour pouvoir attribuer une tâche plus vite et plus facilement aux appareils, vous pouvez désigner les appareils dans la fenêtre de l'Assistant de la manière qui vous convient le plus :

- **Sélectionner les appareils détectés sur le réseau par le Serveur d'administration.** Dans ce cas la tâche est affectée à un ensemble d'appareils. L'ensemble d'appareils peut reprendre aussi bien des appareils de groupes d'administration que des appareils non définis.
- **Définir les adresses des appareils manuellement ou les importer à partir d'une liste.** Vous pouvez définir les noms NetBIOS, les noms DNS, les adresses IP, ainsi que les plages d'adresses IP auxquels il convient d'affecter la tâche.
- **Attribuer la tâche de sélection d'appareils.** Dans ce cas, la tâche est affectée aux appareils qui appartiennent à une sélection préalable. Vous pouvez désigner une sélection créée par défaut ou votre sélection personnelle.
- **Attribuer une tâche au groupe d'administration.** Dans ce cas, la tâche est affectée aux appareils qui appartiennent à un groupe d'administration déjà créé.

Désinstallation à distance d'une application sur les appareils clients du groupe d'administration

Pour désinstaller à distance l'application sur les appareils clients d'un groupe d'administration, procédez comme suit :

1. Connectez-vous au Serveur d'administration sous l'administration duquel le groupe d'administration nécessaire se trouve.
2. Dans l'arborescence de la console, sélectionnez le groupe d'administration.
3. Dans l'espace de travail du groupe, sélectionnez l'onglet **Tâches**.
4. Exécutez le processus de création d'une tâche en cliquant sur le bouton **Créer une tâche**.
L'Assistant de création d'une tâche se lance. Suivez les instructions de l'Assistant.

Dans la fenêtre **Sélection du type de tâche** de l'Assistant d'ajout d'une tâche, dans l'entrée **Serveur d'administration de Kaspersky Security Center 13**, dans le dossier **Avancé** sélectionnez le type de tâche **Tâche de désinstallation à distance d'une application**.

Suite au fonctionnement de l'Assistant d'ajout d'une tâche, la tâche de groupe de désinstallation à distance de l'application sélectionnée sera créée. La tâche créée s'affiche dans l'espace de travail du groupe d'administration, sous l'onglet **Tâches**.

5. Lancez la tâche à la main ou attendez son lancement conformément à la programmation que vous avez indiquée dans les paramètres de la tâche.

Suite à l'exécution de la tâche de désinstallation à distance, l'application sélectionnée est supprimée des appareils clients du groupe d'administration.

Désinstallation à distance de l'application des appareils sélectionnés

Pour désinstaller à distance l'application des appareils sélectionnés, procédez comme suit :

1. Connectez-vous au Serveur d'administration qui administre les appareils nécessaires.
2. Dans l'arborescence de la console, sélectionnez le dossier **Tâches**.
3. Exécutez la création de tâche en cliquant sur **Nouvelle tâche**.

L'Assistant de création d'une tâche se lance. Suivez les instructions de l'Assistant.

Dans la fenêtre **Sélection du type de tâche** de l'Assistant d'ajout d'une tâche, dans l'entrée **Serveur d'administration de Kaspersky Security Center 13**, dans le dossier **Avancé** sélectionnez le type de tâche **Tâche de désinstallation à distance d'une application**.

Suite au fonctionnement de l'Assistant d'ajout d'une tâche, la tâche de désinstallation à distance de l'application pour l'ensemble sélectionné d'appareils sera créée. La tâche créée est affichée dans l'espace de travail du dossier **Tâches**.

4. Lancez la tâche à la main ou attendez son lancement conformément à la programmation que vous avez indiquée dans les paramètres de la tâche.

Suite à l'exécution de la tâche d'installation à distance, l'application sélectionnée sera supprimée des appareils sélectionnés.

Fonctionnement avec les paquets d'installation

Lors de la création de la tâche d'installation à distance, les paquets d'installation sont utilisés. Ces paquets contiennent un ensemble de paramètres nécessaires à l'installation de l'application.

Les paquets d'installation peuvent contenir le fichier clé. Il est déconseillé de placer les paquets d'installation qui contiennent le fichier clé en accès libre.

Vous pouvez utiliser le même paquet d'installation plusieurs fois.

Les paquets d'installation créés pour le Serveur d'administration se placent dans l'arborescence de la console, dans le dossier **Installation à distance**, dans le sous-dossier **Paquets d'installation**. Sur le Serveur d'administration les paquets d'installation sont sauvegardés dans le dossier partagé spécifié, dans le sous-dossier de service Packages.

Génération du paquet d'installation

Afin de créer le paquet d'installation, procédez comme suit :

1. Connectez-vous au Serveur d'administration nécessaire.
2. Dans l'arborescence de la console dans le dossier **Installation à distance** sélectionnez le sous-dossier **Paquets d'installation**.
3. Lancez le processus de création d'un paquet d'installation par un des moyens suivants :
 - Sélectionnez l'option **Nouveau** → **Paquet d'installation** dans le menu contextuel du dossier **Paquets d'installation**.
 - En sélectionnant l'option **Créer** → Paquet d'installation dans le menu contextuel de la liste des paquets d'installation.
 - En cliquant sur le lien **Créer un paquet d'installation** dans la section d'administration de la liste des paquets d'installation.

Finalement l'Assistant de création du paquet d'installation se lancera. Suivez les instructions de l'Assistant.

Pendant le processus de création du paquet d'installation pour l'application de Kaspersky, vous pouvez prendre connaissance de Contrat de licence utilisateur final de l'application et de la Politique de confidentialité de celle-ci. Lisez attentivement le Contrat de licence utilisateur final conclu entre vous et Kaspersky, ainsi que la Politique de confidentialité. Si vous acceptez tous les termes du Contrat de licence et de la Politique de confidentialité, sélectionnez les options suivantes dans la section **Je confirme que j'ai entièrement lu, que je comprends et que j'accepte les termes et les conditions de ce qui suit** :

- **Les termes et les conditions de ce CLUF**
- **Politique de confidentialité décrivant le traitement des données**

L'installation de l'application se poursuit après que vous avez sélectionné les deux options. Après cela, la création du paquet d'installation sera poursuivie. Le chemin d'accès au fichier du Contrat de licence utilisateur final et la Politique de confidentialité est défini dans un fichier avec extension kud ou kpd inclus dans le distributif de l'application pour laquelle le paquet d'installation est créé.

Lors de la création d'un paquet d'installation pour l'application Kaspersky Endpoint Security for Mac, vous pouvez choisir la langue du Contrat de licence utilisateur final et la Politique de confidentialité.

Pendant la création du paquet d'installation pour l'application de la base des applications de Kaspersky, vous pouvez activer l'installation automatique des modules système général (prérequis) nécessaires à l'installation de cette applications. L'Assistant de création du paquet d'installation affiche la liste de tous les modules système général possibles pour l'application sélectionnée. Si le paquet d'installation est créé pour le correctif (le paquet de distribution incomplet), la liste des modules système général inclura tous les constituants, nécessaires au déploiement du correctif, jusqu'à la version avec le paquet de distribution complet. Par la suite, vous pouvez faire connaissance avec cette liste dans les propriétés du paquet d'installation.

Les mises à jour des applications administrées peuvent nécessiter l'installation d'une version minimale spécifique de Kaspersky Security Center. Si cette version est postérieure à votre version actuelle, ces mises à jour sont affichées mais ne peuvent pas être approuvées. De plus, aucun paquet d'installation ne peut être créé à partir de ces mises à jour tant que vous n'avez pas mis à niveau Kaspersky Security Center. Vous êtes invité à mettre à niveau votre instance de Kaspersky Security Center vers la version minimale requise.

Une fois que l'Assistant de création du paquet d'installation a terminé, le paquet d'installation créé est affiché dans l'espace de travail du dossier **Paquets d'installation** dans l'arborescence de la console.

Il ne faut pas créer manuellement le paquet d'installation pour l'installation à distance de l'Agent d'administration. Il se crée de manière automatique lors de l'installation de l'application Kaspersky Security Center et se situe dans le dossier **Paquets d'installation**. Si le paquet pour l'installation à distance de l'Agent d'administration a été supprimé, il faut sélectionner le fichier `nagent.kud`, situé dans le dossier `NetAgent` du paquet de distribution de Kaspersky Security Center, pour le recréer.

N'indiquez pas dans les paramètres des paquets d'installation les données des comptes utilisateur privilégiés.

Lors de la création du paquet d'installation du Serveur d'administration, il faut sélectionner le fichier `sc.kud`, situé à la racine du dossier du paquet de distribution de Kaspersky Security Center, en tant que fichier avec description.

Création de paquets d'installation autonomes

Vous et les autres utilisateurs d'appareils de votre organisation pouvez utiliser des paquets d'installation autonomes pour installer l'Agent d'administration sur des appareils manuellement.

Le paquet d'installation autonome est un fichier exécutable (`installer.exe`) qui peut être stocké sur un Serveur Web ou dans un dossier partagé, ou bien transmis à l'appareil client par n'importe quelle méthode. Vous pouvez également envoyer un lien vers le paquet d'installation autonome par e-mail. Sur l'appareil client, l'utilisateur peut exécuter en local le fichier reçu pour installer une application sans recourir à Kaspersky Security Center.

Assurez-vous que le paquet d'installation autonome n'est pas disponible pour des personnes non autorisées.

Vous pouvez créer des paquets d'installation autonomes pour toutes les applications Kaspersky et pour les applications tierces pour Windows, macOS et Linux. Pour créer un paquet d'installation autonome pour une application tierce, vous devez d'abord [créer un paquet d'installation personnalisé](#).

La source pour créer des paquets d'installation autonomes sont les paquets d'installation figurant dans la liste créée sur le Serveur d'administration.

Pour créer un paquet d'installation autonome :

1. Dans l'arborescence de la console, sélectionnez **Serveur d'administration** → **Avancé** → **Installation à distance** → **Paquets d'installation**.

Une liste des paquets d'installation disponibles sur le Serveur d'administration s'affiche.

2. Dans la liste des paquets d'installation, sélectionnez un paquet d'installation pour lequel vous souhaitez créer un paquet autonome.

3. Dans le menu contextuel, sélectionnez **Créer un paquet d'installation autonome**.

L'Assistant de création du paquet d'installation autonome se lance. Parcourez les étapes de l'Assistant à l'aide du bouton **Suivant**.

4. Sur la première page de l'Assistant, si vous avez sélectionné un paquet d'installation pour l'application Kaspersky et souhaitez installer l'Agent d'administration avec l'application sélectionnée, assurez-vous que l'option **Installer l'Agent d'administration avec cette application** est activée.

Cette option est activée par défaut. Nous recommandons d'activer cette option si vous n'êtes pas sûr que l'Agent d'administration est installé sur l'appareil. Si l'Agent d'administration est déjà installé sur l'appareil, après l'installation du paquet d'installation autonome avec l'Agent d'administration, l'Agent d'administration est mis à jour vers la version la plus récente.

Si vous désactivez cette option, l'Agent d'administration n'est pas installé sur l'appareil et l'appareil n'est pas administré.

Si un paquet d'installation autonome pour l'application sélectionnée existe déjà sur le Serveur d'administration, l'Assistant vous en informe. Dans ce cas, vous devez sélectionner l'une des actions suivantes :

- **Créer un paquet d'installation autonome.** Sélectionnez cette option, par exemple, si vous souhaitez créer un paquet d'installation autonome pour une nouvelle version d'application et que vous souhaitez également conserver un paquet d'installation autonome que vous avez créé pour une version d'application précédente. Le nouveau paquet d'installation autonome est placé dans un autre dossier.
- **Utiliser le paquet d'installation autonome existant.** Sélectionnez cette option si vous souhaitez utiliser un paquet d'installation autonome existant. Le processus de création du paquet n'est pas démarré.
- **Recréer le paquet d'installation autonome existant.** Sélectionnez cette option si vous souhaitez créer de nouveau un paquet d'installation autonome pour la même application. Le paquet d'installation autonome est placé dans le même dossier.

5. Sur la page suivante de l'Assistant, sélectionnez l'option **Déplacer les appareils non définis dans ce groupe** et indiquez un groupe d'administration vers lequel vous souhaitez déplacer l'appareil client après l'installation de l'Agent d'administration.

Par défaut, l'appareil est déplacé vers le groupe **Appareils administrés**.

Si vous ne souhaitez pas déplacer l'appareil client vers un groupe d'administration après l'installation de l'Agent d'administration, sélectionnez l'option **Ne pas déplacer les appareils**.

6. Sur la page suivante de l'Assistant, lorsque le processus de création du paquet d'installation autonome est terminé, le résultat de la création du paquet autonome et un chemin d'accès à ce dernier sont affichés.

Vous pouvez cliquer sur les liens et effectuer l'une des opérations suivantes :

- Ouvrez le dossier contenant le paquet d'installation autonome.
- Lien email vers le paquet d'installation autonome créé. Pour effectuer cette opération, vous devez lancer une application de messagerie.
- Exemple de code HTML pour la publication de liens sur un site Web. Un fichier TXT est créé et ouvert dans une application associée à un format TXT. Dans le fichier, une balise HTML <a> avec des attributs s'affiche.

7. Sur la page suivante de l'Assistant, si vous souhaitez ouvrir la liste des paquets d'installation autonomes, activez l'option **Ouvrir la liste des paquets autonomes**.

8. Cliquez sur le bouton **Terminer**.

Le Assistant de création du paquet d'installation autonome se ferme.

Le paquet d'installation autonome est créé et placé dans le sous-dossier PkgInst du [dossier partagé du Serveur d'administration](#). Vous pouvez afficher la liste des paquets autonomes en cliquant sur le bouton **Consulter la liste des paquets autonomes** situé au-dessus de la liste des paquets d'installation.

Génération des paquets d'installation personnalisés

Vous pouvez utiliser des paquets d'installation personnalisés pour effectuer les opérations suivantes :

- Pour installer n'importe quelle application (par exemple, un éditeur de texte) sur un appareil client, par exemple, au moyen d'une [tâche](#).
- Pour [créer un paquet d'installation autonome](#).

Un paquet d'installation personnalisé est un dossier avec un ensemble de fichiers. La source permettant de créer un paquet d'installation personnalisé est un *fichier archive*. Le fichier archive contient le ou les fichiers à inclure dans le paquet d'installation personnalisé. En créant un paquet d'installation personnalisé, vous pouvez spécifier des paramètres de ligne de commande pour installer l'application en mode silencieux par exemple.

Pour créer le paquet d'installation personnalisé :

1. Dans l'arborescence de la console, sélectionnez **Serveur d'administration** → **Avancé** → **Installation à distance** → **Paquets d'installation**.

Une liste des paquets d'installation disponibles sur le Serveur d'administration s'affiche.

2. Au-dessus de la liste des paquets d'installation, cliquez sur le bouton **Créer un paquet d'installation**.

L'Assistant de création du Paquet d'installation se lance. Parcourez les étapes de l'Assistant à l'aide du bouton **Suivant**.

3. À la première page de l'Assistant, sélectionnez **Créer un paquet d'installation pour le fichier exécutable indiqué**.

4. Sur la page suivante de l'Assistant, spécifiez le nom du paquet d'installation personnalisé.

5. Sur la page suivante de l'Assistant, cliquez sur le bouton **Parcourir** et, dans une fenêtre standard d'**ouverture** de Windows, choisissez un fichier d'archive situé sur les disques disponibles pour créer un paquet d'installation personnalisé.

Vous pouvez télécharger une archive ZIP, CAB, TAR ou TAR.GZ. Il est impossible de créer un paquet d'installation à partir d'un fichier SFX (archive auto-extractible).

Les fichiers sont téléchargés sur le Serveur d'administration de Kaspersky Security Center.

6. Sur la page suivante de l'Assistant, spécifiez les paramètres de ligne de commande d'un fichier exécutable.

Vous pouvez spécifier des paramètres de ligne de commande pour installer l'application à partir du paquet d'installation en mode silencieux par exemple. La spécification des paramètres de ligne de commande est facultative.

Si vous le souhaitez, configurez les options suivantes :

- [Copier tout le dossier dans le paquet d'installation](#) 

Sélectionnez cette option si le fichier exécutable est accompagné de fichiers supplémentaires requis pour l'installation de l'application. Avant d'activer cette option, assurez-vous que tous les fichiers requis sont stockés dans le même dossier. Si cette option est activée, l'application ajoute l'intégralité du contenu du dossier, y compris le fichier exécutable spécifié, au paquet d'installation.

- [Convertissez les paramètres en valeurs recommandées pour les applications reconnues par Kaspersky Security Center 13](#) 

L'application sera installée avec les paramètres recommandés si la base de données de Kaspersky contient des informations sur l'application spécifiée.

Si vous avez entré les paramètres dans le champ **Ligne de commande du fichier exécutable**, ils sont redéfinis avec les paramètres recommandés.

Cette option est activée par défaut.

La base de données de Kaspersky est créée et gérée par les analystes de Kaspersky. Les analystes de Kaspersky définissent les paramètres d'installation optimaux pour chaque application ajoutée à la base de données. Les paramètres sont définis pour garantir la réussite de l'installation à distance d'une application sur un appareil client. La base de données est automatiquement mise à jour sur le Serveur d'administration lorsque vous exécutez la tâche [Télécharger les mises à jour sur le référentiel du Serveur d'administration](#).

Le processus de création du paquet d'installation personnalisé se lance.

L'Assistant vous informe lorsque le processus est terminé.

Si la création du paquet d'installation personnalisé échoue, un message correspondant s'affiche.

7. Cliquez sur le bouton **Terminer** pour fermer l'Assistant.

Le paquet d'installation que vous avez créé est téléchargé dans le sous-dossier Paquets du [dossier partagé du Serveur d'administration](#). Après le téléchargement, le paquet d'installation personnalisé apparaît dans la liste des paquets d'installation.

Dans la liste des paquets d'installation sur le Serveur d'administration, vous pouvez [afficher et modifier les propriétés des paquets d'installation personnalisés](#).

Consultation et modification des propriétés des paquets d'installation personnalisés

Après avoir créé un paquet d'installation personnalisé, vous pouvez consulter des informations générales sur le paquet d'installation et spécifier les paramètres d'installation dans la fenêtre des propriétés.

Pour consulter et modifier les propriétés d'un paquet d'installation personnalisé :

1. Dans l'arborescence de la console, sélectionnez **Serveur d'administration** → **Avancé** → **Installation à distance** → **Paquets d'installation**.

Une liste des paquets d'installation disponibles sur le Serveur d'administration s'affiche.

2. Dans le menu contextuel du paquet d'installation, sélectionnez l'option **Propriétés**.

La fenêtre des propriétés du paquet d'installation sélectionné s'ouvre.

3. Consulter les informations suivantes :

- Nom de l'archive d'installation
- Nom de l'application intégrée au paquet d'installation personnalisé
- Version de l'application
- Date de création du paquet d'installation
- Chemin d'accès au paquet d'installation personnalisé sur le Serveur d'administration
- Ligne de commande du fichier exécutable

4. Définissez les paramètres suivants :

- Nom de l'archive d'installation
- [Installer les modules système général requis](#) 

Si cette option est activée, l'application, avant d'installer une mise à jour, installe automatiquement tous les composants généraux système (prérequis) requis pour l'installation de la mise à jour. Par exemple, il peut s'agir des mises à jour du système d'exploitation.

Si cette option est désactivée, vous devrez peut-être installer les prérequis manuellement.

Cette option est Inactif par défaut.

Cette option est disponible uniquement lorsque l'application ajoutée au paquet d'installation est reconnue par Kaspersky Security Center.

- [Ligne de commande du fichier exécutable](#) 

Si l'application nécessite des paramètres supplémentaires pour une installation en mode silencieux, spécifiez-les dans ce champ. Pour plus d'informations, voir la documentation du fournisseur.

Vous pouvez aussi entrer d'autres paramètres.

Cette option est disponible uniquement pour les paquets qui ne sont pas créés sur la base des applications Kaspersky.

5. Cliquez sur le bouton **OK** ou **Appliquer** pour enregistrer les modifications, le cas échéant.

Les nouveaux paramètres sont enregistrés.

Obtention du paquet d'installation de l'Agent d'administration à partir du kit de distribution de Kaspersky Security Center

Vous pouvez obtenir le paquet d'installation de l'Agent d'administration à partir du kit de distribution de Kaspersky Security Center, sans avoir à installer Kaspersky Security Center. Ensuite, vous pouvez utiliser le paquet d'installation pour installer l'Agent d'administration sur les appareils clients.

Pour obtenir le paquet d'installation de l'Agent d'administration à partir du kit de distribution de Kaspersky Security Center :

1. Exécutez le fichier exécutable `ksc_<version number>.<build number>_full_<localization language>.exe` à partir du [kit de distribution de Kaspersky Security Center](#).
2. Dans la fenêtre qui s'ouvre, cliquez sur le lien **Extraire les paquets d'installation**.
3. Dans la liste des paquets d'installation, cochez la case à côté du paquet d'installation de l'Agent d'administration, puis cliquez sur le bouton **Suivant**.
4. Si nécessaire, cliquez sur le bouton **Parcourir** pour changer le dossier affiché dans lequel extraire le paquet d'installation.
5. Cliquez sur le bouton **Extraire**.
L'application extrait le paquet d'installation de l'Agent d'administration.
6. Une fois le processus terminé, cliquez sur le bouton **Fermer**.

Le paquet d'installation de l'Agent d'administration est extrait dans le dossier sélectionné.

Vous pouvez utiliser le paquet d'installation pour installer l'Agent d'administration par l'une des méthodes suivantes :

- [Localement](#) en exécutant le fichier `setup.exe` à partir du dossier extrait
- [Par installation silencieuse](#)
- [À l'aide des stratégies de groupe de Microsoft Windows](#)

Propagation des paquets d'installation sur les Serveurs d'administration secondaires

Pour propager les paquets d'installation sur les Serveurs d'administration secondaires, procédez comme suit :

1. Connectez-vous au Serveur d'administration qui gère les Serveurs d'administration secondaires nécessaires.
2. Lancez la création de la tâche de propagation du paquet d'installation sur les Serveurs d'administration secondaires à l'aide d'un des moyens suivants :
 - Si vous voulez former la tâche pour les Serveurs secondaires du groupe d'administration sélectionné, lancez la création de la tâche de groupe pour ce groupe.
 - Si vous voulez créer une tâche pour un ensemble de Serveurs d'administration secondaires, lancez la création d'une tâche pour un ensemble d'appareils.

L'Assistant de création d'une tâche se lance. Suivez les instructions de l'Assistant.

Dans la fenêtre **Sélection du type de tâche** de l'Assistant de création d'une tâche, sous l'entrée **Serveur d'administration de Kaspersky Security Center 13**, dans le dossier **Avancé** sélectionnez le type de tâche **Diffusion du paquet d'installation**.

Suite au fonctionnement de l'Assistant d'ajout d'une tâche, la tâche de propagation des paquets d'installation sélectionnés sur les Serveurs d'administration secondaire sera créée.

3. Lancez la tâche manuellement ou attendez son lancement conformément à la planification que vous avez indiquée dans les paramètres de la tâche.

Suite à l'exécution de la tâche, les paquets d'installation sélectionnés seront copiés sur les Serveurs d'administration secondaires.

Propagation des paquets d'installation à l'aide des points de distribution

Vous pouvez utiliser les points de distribution pour la propagation de paquets d'installation dans le cadre du groupe d'administration.

Une fois que les points de distribution ont reçu les paquets d'installation depuis le Serveur d'administration, ils les diffusent automatiquement aux appareils clients à l'aide d'une multidiffusion IP. La diffusion IP de nouveaux paquets d'installation dans le cadre du groupe d'administration est effectuée une fois. Si l'appareil client était déconnecté du réseau de la société au moment de la diffusion, l'Agent d'administration télécharge automatiquement le paquet d'installation requis depuis le point de distribution lors du lancement de la tâche d'installation.

Transfert dans Kaspersky Security Center des informations sur les résultats d'installation de l'application

Après la création du paquet d'installation de l'application, vous pouvez configurer le paquet d'installation de telle manière pour que les informations diagnostiques sur les résultats d'installation de l'application soient transmises dans Kaspersky Security Center. Pour les paquets d'installation des applications de Kaspersky, le transfert des informations diagnostiques sur les résultats d'installation de l'application est configuré par défaut et la configuration complémentaire n'est pas requise.

Pour configurer la transmission de l'information diagnostique dans Kaspersky Security Center sur le résultat d'installation de l'application, procédez comme suit :

1. Passez dans le dossier du paquet d'installation formé par les moyens de Kaspersky Security Center pour l'application sélectionnée. Ce dossier est situé dans le dossier partagé qui était indiqué lors de l'installation de Kaspersky Security Center.

2. Ouvrez le fichier avec l'extension kpd ou kud pour la rédaction (par exemple, à l'aide du traitement de texte Notepad Microsoft Windows).

Le fichier a le format du fichier ini de configuration ordinaire.

3. Ajouter les lignes suivantes dans le fichier :

```
[SetupProcessResult]
```

```
Wait=1
```

Cette commande configure l'application Kaspersky Security Center de telle manière, pour qu'elle attende la fin d'installation de l'application, pour laquelle le paquet d'installation est formé, et pour qu'elle analyse le code de retour du programme d'installation. S'il faut désactiver la transmission de l'information diagnostique, saisissez la valeur 0 pour la clé Wait.

4. Introduisez la description des codes de retour de l'installation réussite. Pour cela, ajoutez les lignes suivantes dans le fichier :

```
[SetupProcessResult_SuccessCodes]
```

```
<return code>=[<description>]
```

```
<return code 1>=[<description>]
```

...

Les valeurs facultatives figurent entre crochets.

Syntaxe des lignes :

- `<return code>`. N'importe quel nombre correspondant au code de retour du programme d'installation. Le nombre des codes de retour peut être aléatoire.
- `<description>`. La description de texte du résultat d'installation. La description peut être absente.

5. Introduisez la description des codes de retour pour l'installation erronée. Pour cela, ajoutez les lignes suivantes dans le fichier :

```
[SetupProcessResult_ErrorCodes]  
<return code>=[<description>]  
<return code 1>=[<description>]
```

...

La syntaxe des lignes correspond à la syntaxe des codes de retour lors de l'installation réussite.

6. Fermer le fichier `kpd` ou `.kud`, en sauvegardant toutes les modifications accomplies.

L'information sur les résultats d'installation de l'application, indiquée par l'utilisateur, sera enregistrée dans les journaux de Kaspersky Security Center et sera affichée dans la liste des événements, dans les rapports et dans les résultats d'exécution des tâches.

Définition de l'adresse du Serveur proxy KSN pour les paquets d'installation

Si l'adresse ou le domaine du Serveur d'administration change, vous pouvez définir l'adresse du Serveur Proxy KSN pour le paquet d'installation.

Pour définir l'adresse du Serveur proxy KSN pour le paquet d'installation :

1. Dans l'arborescence de la console dans le dossier **Installation à distance** sélectionnez le sous-dossier **Paquets d'installation**.
2. Dans le menu qui s'ouvre, sélectionnez **Propriétés**.
3. Dans la fenêtre des propriétés qui s'ouvre, sélectionnez la sous-section **Général**.
4. Dans la sous-section **Général** de la fenêtre des propriétés, saisissez l'adresse du Serveur proxy KSN.

Les paquets d'installation utiliseront cette adresse par défaut.

Récupération des versions actuelles des applications

Kaspersky Security Center vous permet de recevoir les versions actuelles des applications corporatives exposées sur les serveurs de Kaspersky.

Pour recevoir des versions actuelles des applications corporatives de Kaspersky, procédez comme suit :

1. Exécutez une des actions suivantes :

- Dans l'arborescence de la console, sélectionnez le nœud avec le nom du Serveur d'administration requis, assurez-vous que l'onglet **Surveillance** est sélectionné et dans la section **Déploiement** cliquez sur le lien **Des nouvelles versions des applications Kaspersky sont disponibles**.

Le lien **Des nouvelles versions des applications Kaspersky sont disponibles** devient visible quand le Serveur d'administration détecte une nouvelle version de l'application corporative sur le serveur Kaspersky.

- Dans l'arborescence de la console, sélectionnez **Avancé** → **Installation à distance** → **Paquets d'installation**, dans l'espace de travail, cliquez sur **Actions supplémentaires** et, dans la liste déroulante, sélectionnez **Afficher la version actuelle de l'application Kaspersky**.

La liste de la version actuelle des applications Kaspersky s'affiche.

2. Sélectionnez dans la liste l'application nécessaire.

3. Téléchargez le paquet de distribution de l'application en cliquant sur le lien dans la chaîne **Adresse Internet du paquet de distribution**.

Les mises à jour des applications administrées peuvent nécessiter l'installation d'une version minimale spécifique de Kaspersky Security Center. Si cette version est postérieure à votre version actuelle, ces mises à jour sont affichées mais ne peuvent pas être approuvées. De plus, aucun paquet d'installation ne peut être créé à partir de ces mises à jour tant que vous n'avez pas mis à niveau Kaspersky Security Center. Vous êtes invité à mettre à niveau votre instance de Kaspersky Security Center vers la version minimale requise.

Si pour l'application sélectionnée, le bouton **Télécharger les applications et créer les paquets d'installation** s'affiche, vous pouvez cliquer sur ce bouton pour télécharger le paquet de distribution de l'application et pour créer automatiquement le paquet d'installation. Dans ce cas, Kaspersky Security Center télécharge le paquet de distribution de l'application sur le Serveur d'administration dans le dossier partagé indiqué lors de l'installation de Kaspersky Security Center. Le paquet d'installation, créé automatiquement s'affiche dans le dossier **Installation à distance** de l'arborescence de la console, dans le sous-dossier **Paquets d'installation**.

Une fois la fenêtre **Versions actuelles des applications** fermée, le lien **Des nouvelles versions des applications Kaspersky sont disponibles** disparaît de la section **Déploiement**.

Vous pouvez créer les paquets d'installation des nouvelles versions des applications et travailler avec les paquets d'installation créés dans le dossier **Installation à distance** de l'arborescence de la console, dans le sous-dossier **Paquets d'installation**.

Vous pouvez aussi ouvrir la fenêtre **Versions actuelles des applications** en cliquant sur le lien **Consulter les versions actuelles des applications Kaspersky** dans l'espace de travail du dossier **Paquets d'installation**.

Préparation de l'appareil pour l'installation à distance. Utilitaire riprep.exe

L'installation à distance d'une application sur un appareil client peut se terminer avec une erreur pour les raisons suivantes :

- La tâche a déjà été exécutée sur cet appareil. En ce cas, son exécution n'est pas requise de nouveau.
- L'appareil a été coupé pendant le lancement de la tâche. Dans ce cas il faut activer l'appareil et lancer à nouveau la tâche.
- Il n'y a pas de communication entre le Serveur d'administration et l'Agent d'administration installé sur l'appareil client. Pour identifier la cause du problème, vous pouvez utiliser l'utilitaire de diagnostic à distance de l'appareil (klactgui).
- Les problèmes suivants peuvent survenir lors de l'installation d'une application à distance si l'Agent d'administration n'est pas installé sur l'appareil :
 - **Désactiver l'échange de fichiers simple** est activé sur l'appareil client.
 - Le service Server ne fonctionne pas sur l'appareil client.
 - Les ports nécessaires sont fermés sur l'appareil client.
 - Le compte utilisateur sous lequel la tâche est exécutée ne jouit pas assez de privilèges.

Pour résoudre les problèmes qui surviennent lors de l'installation d'une application sur un appareil client privé de l'Agent d'administration, utilisez l'utilitaire de préparation de l'appareil pour l'installation à distance (riprep).

Cette section décrit l'utilitaire de préparation de l'appareil pour l'installation à distance (riprep). Il se trouve dans le dossier d'installation de Kaspersky Security Center sur l'appareil où est installé le Serveur d'administration.

L'utilitaire de préparation de l'appareil pour l'installation à distance ne fonctionne pas sous le système d'exploitation Microsoft Windows XP Édition Familiale.

Préparation de l'appareil pour l'installation à distance en mode interactif

Pour préparer l'appareil en vue de l'installation à distance en mode interactif, procédez comme suit :

1. Sur l'appareil client, lancez le fichier riprep.exe.
2. Dans la fenêtre principale ouverte de l'utilitaire de préparation à l'installation à distance, sélectionnez les options suivantes :
 - **Désactiver l'échange de fichiers simple**
 - **Lancer le service Serveur d'administration**
 - **Ouvrir les ports**
 - **Ajouter un compte utilisateur**
 - **Désactiver Contrôle de compte d'utilisateur (UAC)** (disponible uniquement pour les systèmes d'exploitation Microsoft Windows Vista, Microsoft Windows 7 et Microsoft Windows Server 2008)
3. Cliquez sur le bouton **Démarrer**.

Les étapes de la préparation de l'appareil en vue de l'installation à distance apparaissent alors dans la partie inférieure de la fenêtre principale de l'utilitaire.

Si vous avez sélectionné l'option **Ajouter un compte utilisateur**, la demande de saisie du nom du compte de du mot de passe sera affichée lors de la création du compte. Finalement, un compte utilisateur local, appartenant au groupe des administrateurs locaux, sera créé.

Si vous avez sélectionné l'option **Désactiver le Contrôle de compte d'utilisateur (UAC)**, la tentative de désactivation du Contrôle de compte d'utilisateur sera exécutée même si le contrôle des comptes a été désactivé avant le lancement de l'utilitaire. La demande de redémarrage de l'appareil est affichée après la désactivation du contrôle des comptes utilisateurs.

Préparation de l'appareil pour l'installation à distance en mode silencieux

Pour préparer l'appareil en vue de l'installation à distance en mode silencieux,

Lancez le fichier `riprep.exe` sur l'appareil client via la ligne de commande en utilisant les arguments requis.

Syntaxe de l'utilitaire :

```
riprep.exe [-silent] [-cfg CONFIG_FILE] [-tl traceLevel]
```

Description des paramètres :

- `-silent` : lancement de l'utilitaire en mode non interactif.
- `-cfg CONFIG_FILE` : définition de configuration de l'utilitaire, où `CONFIG_FILE` est le chemin d'accès au fichier de configuration (fichier avec extension `.ini`).
- `-tl traceLevel` : définition du niveau de traçage, où `traceLevel` : nombre de 0 à 5. Si aucune clé n'est indiqué, alors la valeur 0 est utilisée.

Suite au lancement de l'utilitaire en mode silencieux, vous pouvez exécuter des tâches suivantes :

- Désactivation du mode d'accès partagé simple aux fichiers.
- Lancement du service Server sur l'appareil client.
- Ouverture des ports.
- Création d'un compte utilisateur local.
- Désactivation du Contrôle de compte d'utilisateur (UAC)

Vous pouvez définir les paramètres de préparation de l'appareil en vue de l'installation à distance dans le fichier de configuration désigné par la clé `-cfg`. Afin d'ajouter ces paramètres, il faut ajouter les informations suivantes dans le fichier de configuration :

- Dans la section `Common` spécifier les tâches à exécuter :
 - `DisableSFS` : désactivation du mode d'accès partagé simple aux fichiers (0 – tâche désactivée 1 – tâche activée).
 - `StartServer` : démarrage du service Server (0 – tâche désactivée 1 – tâche activée).

- **OpenFirewallPorts** : ouverture des ports nécessaires (0 – tâche désactivée 1 – tâche activée).
- **DisableUAC** : désactivation du Contrôle de compte d'utilisateur (UAC)(0 – tâche désactivée 1 – tâche activée).
- **RebootType** : définition du comportement en cas de nécessité de redémarrage lors de la désactivation du contrôle des comptes utilisateur. Vous pouvez utiliser les valeurs suivantes du paramètre :
 - 0 : ne jamais redémarrer l'appareil.
 - 1 : redémarrer l'appareil si le contrôle des comptes utilisateurs était activé avant le lancement de l'utilitaire.
 - 2 : forcer le redémarrage de l'appareil si le contrôle des comptes utilisateurs était activé avant le lancement de l'utilitaire.
 - 4 : toujours redémarrer l'appareil.
 - 5 : toujours forcer le redémarrage de l'appareil.
- Dans la section **UserAccount** saisir le nom du compte utilisateur (**user**) et son mot de passe (**Pwd**).

L'exemple du contenu du fichier de configuration :

```
[Common]
DisableSFS=0
StartServer=1
OpenFirewallPorts=1

[UserAccount]
user=Admin
Pwd=Pass123
```

A la fin du fonctionnement de l'utilitaire, les fichiers suivants se créent dans le dossier de lancement :

- **riprep.txt** : rapport de fonctionnement, où les étapes de fonctionnement de l'utilitaire avec les causes de leur comportement sont énumérées
- **riprep.log** : fichier de traçage (se crée, si le niveau de traçage est plus de 0).

Préparation de l'appareil fonctionnant sous le système d'exploitation Linux à l'installation à distance de l'Agent d'administration

Pour préparer l'appareil fonctionnant sous le système d'exploitation Linux à l'installation à distance de l'Agent d'administration, procédez comme suit :

1. Vérifiez sur **sudo** est installé sur l'appareil Linux cible.
2. Lancez l'analyse de la configuration de l'appareil :
 - a. Vérifiez que la connexion à l'appareil à l'aide de l'application client SSH (par exemple, l'application PuTTY) est possible.

Si vous ne pouvez pas vous connecter à l'appareil, ouvrez le fichier `/etc/ssh/sshd_config` et veillez à ce que les paramètres suivants aient les valeurs :

```
PasswordAuthentication no
```

```
ChallengeResponseAuthentication yes
```

Enregistrez le fichier (si besoin) et relancez le service SSH à l'aide de la commande `sudo service ssh restart`.

b. Désactivez le mot de passe de la demande sudo pour le compte utilisateur utilisé pour la connexion à l'appareil.

c. Utilisez la commande `sudo visudo` pour ouvrir le fichier de configuration sudoers.

Dans le fichier que vous avez ouvert, repérez la ligne commençant par `%sudo` (ou par `%wheel` si vous utilisez le système d'exploitation CentOS). Sous cette ligne, indiquez ce qui suit : `<username> ALL = (ALL) NOPASSWD: ALL`. Dans ce cas, `<username>` est le compte utilisateur qui sera utilisé pour la connexion à l'appareil via le protocole SSH.

d. Enregistrez le fichier sudoers et fermez-le.

e. Connectez-vous à nouveau à l'appareil via SSH et vérifiez que le service Sudo ne requiert pas de mot de passe à l'aide de la commande `sudo whoami`.

3. Ouvrez le fichier `/etc/systemd/logind.conf`, puis effectuez l'une des opérations suivantes :

- Spécifiez « non » comme valeur pour le paramètre `KillUserProcesses` : `KillUserProcesses=no`.
- Pour le paramètre `KillExcludeUsers`, saisissez le nom d'utilisateur du compte sous lequel l'installation à distance doit être effectuée, par exemple, `KillExcludeUsers=root`.

Pour appliquer le paramètre modifié, redémarrez l'appareil Linux ou exécutez la commande suivante :

```
$ sudo systemctl restart systemd-logind.service
```

4. Si vous souhaitez installer l'Agent d'administration sur des appareils dotés du système d'exploitation SUSE Linux Enterprise Server 15, [installer le paquet insserv-compat](#) en premier pour configurer l'Agent d'administration.

5. Téléchargez et créez le paquet d'installation :

a. Avant l'installation du paquet sur l'appareil, assurez-vous que les dépendances (les applications, les bibliothèques) liées au paquet en question sont installées.

Vous pouvez indépendamment consulter les dépendances liées à chaque paquet en utilisant les utilitaires spécifiques à ce distributif Linux sur lequel le paquet sera installé. Vous pouvez consulter les informations relatives aux utilitaires dans la documentation de votre système d'exploitation.

b. Téléchargez le paquet d'installation de l'Agent d'administration.

c. Pour la création du paquet d'installation à distance, utilisez les fichiers :

- `knagent.kpd`
- `akinstall.sh`
- Paquet . ou . de l'Agent d'administration.

6. Créez la tâche d'installation à distance de l'application avec les paramètres :

- Dans la page **Paramètres** de l'Assistant d'ajout d'une tâche, cochez la case **En utilisant les ressources du système d'exploitation via le Serveur d'administration**. Décochez toutes les autres cases.
- Dans la page **Sélection du compte utilisateur pour exécuter une tâche**, pour exécuter la tâche, définissez les paramètres du compte utilisateur servant à connecter l'appareil via SSH.

7. Lancez la tâche d'installation à distance de l'application.

Une erreur peut se produire si vous installez l'Agent d'administration via le protocole SSH sur des appareils fonctionnant sous les systèmes d'exploitation Fedora d'une version antérieure à 20. Dans ce cas, pour que l'Agent d'administration s'installe correctement, dans le fichier `/etc/sudoers`, commentez le paramètre `Defaults requiretty` (insérez-le dans une syntaxe de commentaire pour le retirer du code interprété). Vous trouverez une description détaillée des raisons pour lesquelles le paramètre `Defaults requiretty` peut provoquer des problèmes lors de la connexion via le protocole SSH sur le [site du système de suivi des bugs Bugzilla](#).

Préparation d'un appareil exécutant SUSE Linux Enterprise Server 15 pour l'installation de l'Agent d'administration

Pour installer l'Agent d'administration sur un appareil doté du système d'exploitation SUSE Linux Enterprise Server 15,

Avant l'installation de l'Agent d'administration, exécutez la commande suivante :

```
$ sudo zypper install insserv-compat
```

Cela vous permet d'installer le paquet `insserv-compat` et de configurer correctement l'Agent d'administration.

Exécutez la commande `rpm -q insserv-compat` pour vérifier si le paquet est déjà installé.

Si votre réseau comprend de nombreux appareils exécutant SUSE Linux Enterprise Server 15, vous pouvez utiliser le logiciel spécial pour configurer et gérer l'infrastructure de l'entreprise. En utilisant ce logiciel, vous pouvez installer automatiquement le paquet `insserv-compat` sur tous les appareils nécessaires à la fois. Par exemple, vous pouvez utiliser Puppet, Ansible, Chef ou vous pouvez créer votre propre script en utilisant n'importe quelle méthode qui vous convient.

Outre l'installation du paquet `insserv-compat`, assurez-vous que vous avez complètement [préparé vos appareils Linux](#). Après cela, [déployer et installer l'Agent d'administration](#).

Préparation de l'appareil fonctionnant sous le système d'exploitation macOS à l'installation à distance de l'Agent d'administration

Pour préparer l'appareil fonctionnant sous le système d'exploitation macOS à l'installation à distance de l'Agent d'administration, procédez comme suit :

1. Vérifiez que `sudo` est installé sur l'appareil macOS cible.
2. Lancez l'analyse de la configuration de l'appareil :
 - a. Assurez-vous que le port 22 est ouvert sur l'appareil client : dans **Préférences Système**, ouvrez le volet **Partage** et assurez-vous que la case **Connexion à distance** est cochée. Vous pouvez utiliser la commande `ssh <device_name>` pour vous connecter à distance à l'appareil macOS.

Dans le volet **Partage**, vous pouvez utiliser l'option **Autoriser l'accès à** pour définir l'étendue des utilisateurs autorisés à accéder à l'appareil macOS.

- b. Désactivez le mot de passe de la demande sudo pour le compte utilisateur utilisé pour la connexion à l'appareil.

Utilisez la commande `sudo visudo` dans Terminal pour ouvrir le fichier de configuration sudoers. Dans le fichier que vous avez ouvert, dans l'entrée **Spécification des privilèges de l'utilisateur**, indiquez ce qui suit : `username ALL = (ALL) NOPASSWD: ALL`. Dans ce cas, `username` représente le compte utilisateur qui sera utilisé pour établir la connexion à l'appareil à l'aide du protocole Secure Shell (SSH).

- c. Enregistrez le fichier sudoers et fermez-le.

- d. Connectez-vous à nouveau à l'appareil via SSH et vérifiez que le service Sudo ne requiert pas de mot de passe à l'aide de la commande `sudo whoami`.

3. Téléchargez et créez le paquet d'installation :

- a. Téléchargez le paquet d'installation de l'Agent d'administration à l'aide de l'une des méthodes suivantes :

- Dans l'arborescence de la console, ouvrez le menu contextuel sur **Installation à distance** → **Paquets d'installation** et sélectionnez **Afficher les versions actuelles des applications** parmi les paquets disponibles
- Téléchargez la version appropriée de l'Agent d'administration depuis le site Internet du Support Technique à l'adresse <https://support.kaspersky.com/>
- Demandez le paquet d'installation aux spécialistes du Support Technique

- b. Pour la création du paquet d'installation à distance, utilisez les fichiers :

- `klagent.kud`
- `install.sh`
- `klagentmac.dmg`

4. Créez la tâche d'installation à distance de l'application avec les paramètres :

- Sur la page **Paramètres** de l'Assistant d'ajout d'une tâche, cochez la case **En utilisant les ressources du système d'exploitation via le Serveur d'administration**. Décochez toutes les autres cases.
- Dans la page **Sélection du compte utilisateur pour exécuter une tâche**, pour exécuter la tâche, définissez les paramètres du compte utilisateur servant à connecter l'appareil via SSH.

L'appareil client est prêt pour l'installation à distance de l'Agent d'administration au moyen de la tâche correspondante que vous avez créée.

Applications Kaspersky : licence et activation

Cette section décrit les possibilités de Kaspersky Security Center sur l'utilisation des clés de licence des applications administrées de Kaspersky.

Kaspersky Security Center permet de diffuser de manière centralisée les clés de licence des applications de Kaspersky sur les appareils clients, suivre l'utilisation des clés et de prolonger la durée de validité des licences.

Lors de l'ajout de la clé de licence à l'aide de Kaspersky Security Center, les propriétés de la clé de licence sont enregistrées sur le Serveur d'administration. Sur la base de ces informations, l'application crée un rapport sur les clés de licence utilisées et notifie l'administrateur de l'expiration de la durée de validité des licences et du dépassement des restrictions de licence énoncées dans les propriétés des clés de licence. Vous pouvez configurer les paramètres de notifications sur l'utilisation des clés de licence dans la composition des paramètres du Serveur d'administration.

Licence des applications administrées

Les applications Kaspersky installées sur les appareils administrés doivent disposer d'une licence sous la forme d'un fichier clé ou d'un code d'activation pour chaque application. Le déploiement d'un fichier clé ou d'un code d'activation peut s'effectuer comme suit :

- Déploiement automatique
- Le paquet d'installation d'une application administrée
- La tâche *Ajout de clé de licence* pour une application administrée
- L'activation manuelle d'une application administrée

Vous pouvez ajouter une nouvelle clé de licence active ou de réserve par l'une des méthodes répertoriées ci-dessus. Une application Kaspersky utilise une clé active à l'instant présent et stocke une clé de réserve à appliquer après l'expiration de la clé active. L'application pour laquelle vous ajoutez une clé de licence définit si la clé est active ou de réserve. La définition de clé ne dépend pas de la méthode que vous utilisez pour ajouter une nouvelle clé de licence.

Déploiement automatique

Si vous utilisez différentes applications administrées et que vous devez absolument déployer un fichier clé ou un code d'activation spécifique sur les appareils, utilisez d'autres modes de déploiement du code d'activation ou du fichier clé.

Kaspersky Security Center permet automatiquement de diffuser les clés de licence se trouvant sur les appareils. Par exemple, le stockage du Serveur d'administration contient trois clés de licence. Vous avez sélectionné la case **Distribuer automatiquement la clé de licence sur les appareils administrés** pour les trois clés de licence. Sur les appareils de l'entreprise, l'application de sécurité de Kaspersky, par exemple, Kaspersky Endpoint Security for Windows est installée. Un nouvel appareil a été détecté sur lequel il faut diffuser la clé de licence. L'application définit pour cet appareil, par exemple, que deux des clés de licence du stockage, la clé de licence dénommée *Clé_1* et la clé de licence dénommée *Clé_2* peuvent être déployées. Une de ces clés de licence est déployée sur l'appareil. Une des clés de licence adaptées est diffusée, et dans ce cas, il n'est pas possible de savoir laquelle de ces deux clés sera diffusée sur l'appareil car le déploiement automatique des clés de licence ne prévoit pas l'intervention de l'administrateur.

Lors du déploiement de la clé, les appareils sont recalculés pour cette clé de licence. Vous devez vous assurer que le nombre d'appareils sur lequel la clé de licence est diffusée ne dépasse pas la restriction de licence. Si le [nombre d'appareils dépasse la restriction de licence](#), l'état *Critique* est attribué à tous les appareils non couverts par la licence.

Avant le déploiement, le fichier clé ou le code d'activation doit être ajouté au Stockage du Serveur d'administration.

Instructions pour :

- Console d'administration :
 - [Ajout de la clé de licence dans le stockage du Serveur d'administration](#)
 - [Diffusion automatique de la clé de licence](#)

ou

- Kaspersky Security Center 13 Web Console :
 - [Ajout de la clé de licence dans le stockage du Serveur d'administration](#)
 - [Diffusion automatique de la clé de licence](#)

Ajout d'un fichier clé ou d'un code d'activation dans le paquet d'installation de l'application administrée

Pour des raisons de sécurité, cette option n'est pas recommandée. Un fichier clé ou un code d'activation ajouté à un paquet d'installation peut être compromis.

En cas d'installation d'une application administrée à l'aide du paquet d'installation, vous pouvez indiquer le code d'activation ou le fichier clé dans ce paquet d'installation ou dans la stratégie de l'application. La clé de licence est diffusée sur les appareils administrés lors de la synchronisation ultérieure de l'appareil avec le Serveur d'administration.

Instructions pour :

- Console d'administration :
 - [Génération du paquet d'installation](#)
 - [Installation des applications sur les appareils clients](#)

ou

- Kaspersky Security Center 13 Web Console : [Ajout d'une clé de licence à un paquet d'installation](#)

Déploiement par la tâche Ajout de clé de licence pour une application administrée

En cas de l'utilisation de la tâche *Ajout de la clé de licence* de l'application administrée, vous pouvez choisir la clé de licence qu'il faut diffuser sur les appareils, et sélectionner les appareils de la manière qui vous convient, par exemple, en sélectionnant un groupe d'administration ou une sélection d'appareils.

Avant le déploiement, le fichier clé ou le code d'activation doit être ajouté au Stockage du Serveur d'administration.

Instructions pour :

- Console d'administration :
 - [Ajout de la clé de licence dans le stockage du Serveur d'administration](#)
 - [Déploiement d'une clé de licence sur les appareils clients](#)

ou

- Kaspersky Security Center 13 Web Console :
 - [Ajout de la clé de licence dans le stockage du Serveur d'administration](#)
 - [Déploiement d'une clé de licence sur les appareils clients](#)

Ajout d'un code d'activation ou d'un fichier clé manuellement sur les appareils

Vous pouvez activer l'application Kaspersky installée localement, avec les outils fournis dans l'interface de l'application. Consultez la documentation de l'application installée.



Consultation des informations sur les clés de licence utilisées

Pour consulter les informations sur les clés de licence utilisées,

Dans l'arborescence de la console, sélectionnez le dossier **Licences pour les logiciels de Kaspersky**.

L'espace de travail du dossier affiche la liste des clés de licence utilisées sur les appareils clients.

A côté de chaque clé de licence, une icône, correspondant au type de son utilisation, s'affiche :

-  : l'information sur la clé de licence utilisée est reçue depuis l'appareil client connecté au Serveur d'administration. Le fichier de cette clé de licence n'est pas enregistré sur le Serveur d'administration.
-  : la clé de licence se trouve dans le stockage du Serveur d'administration. La diffusion automatique de cette clé de licence est désactivée.
-  : la clé de licence se trouve dans le stockage du Serveur d'administration. La diffusion automatique de cette clé de licence est activée.

Vous pouvez consulter les informations sur les clés de licence utilisées pour l'activation de l'application d'un appareil client, en ouvrant la section **Applications** de la fenêtre des propriétés de [l'appareil client](#).

Pour définir les paramètres actualisés des clés de licence du Serveur d'administration virtuel, le Serveur d'administration envoie une requête sur les serveurs d'activation de Kaspersky au moins une fois par jour.

Ajout de la clé de licence dans le stockage du Serveur d'administration

Pour ajouter une clé de licence dans le stockage du Serveur d'administration, procédez comme suit :

1. Dans l'arborescence de la console, sélectionnez le dossier **Licences pour les logiciels de Kaspersky**.
2. Lancez la tâche d'ajout de la clé de licence à l'aide d'un des moyens suivants :

- Sélectionnez **Ajouter un code d'activation ou un fichier clé** dans le menu contextuel de la liste des clés de licence.
- Cliquez sur le lien **Ajouter un code d'activation ou un fichier clé** dans l'espace de travail de la liste des clés de licence.
- Cliquez sur le bouton **Ajouter un code d'activation ou un fichier clé**.

L'Assistant d'ajout de clé de licence démarre.

3. Sélectionnez comment vous souhaitez activer le Serveur d'administration : en utilisant un code d'activation ou en utilisant un fichier clé.
4. Spécifiez votre code d'activation ou un fichier clé.
5. Sélectionnez l'option **Distribuer automatiquement la clé de licence sur les appareils administrés** si vous souhaitez distribuer immédiatement une clé de licence pertinente sur votre réseau. Si vous ne sélectionnez pas cette option, vous pouvez manuellement [distribuer une clé de licence](#) plus tard.

En conséquence, le fichier clé est téléchargé et l'Assistant d'ajout de clé de licence est terminé. Vous pouvez maintenant voir la clé de licence ajoutée dans la liste des licences Kaspersky.

Suppression de la clé de licence du Serveur d'administration

Pour supprimer une clé de licence du Serveur d'administration, procédez comme suit :

1. Dans le menu contextuel Serveur d'administration, sélectionnez l'option **Propriétés**.
2. Dans la fenêtre des propriétés du Serveur d'administration qui s'ouvre, sélectionnez la section **Clés de licence**.
3. Supprimez la clé de licence en cliquant sur le bouton **Supprimer**.

Ceci supprime la clé de licence.

Si une clé de licence de réserve a été ajoutée, la clé de licence de réserve devient automatiquement la clé de licence active après la suppression de l'ancienne clé de licence active.

Suite à la suppression de la clé de licence active, les fonctions [Gestion des vulnérabilités et des correctifs](#) et [Administration des appareils mobiles](#) ne seront plus accessibles au Serveur d'administration. Vous pouvez [ajouter](#) de nouveau la clé de licence supprimée ou ajouter une autre clé de licence.

Déploiement d'une clé de licence sur les appareils clients

Kaspersky Security Center permet de diffuser la clé de licence sur les appareils clients à l'aide de la tâche de diffusion de la clé de licence.

Afin de diffuser une clé de licence sur les appareils clients, procédez comme suit :

1. Dans l'arborescence de la console, sélectionnez le dossier **Licences pour les logiciels de Kaspersky**.

2. Dans l'espace de travail de la liste des clés de licence, cliquez sur le bouton **Déployer la clé de licence sur les appareils administrés**.

L'Assistant de création d'une tâche d'activation de l'application démarre. Suivez les instructions de l'Assistant.

Les tâches créées à l'aide de l'Assistant de création d'une tâche d'activation de l'application sont des tâches destinées à un ensemble d'appareils situées dans le dossier **Tâches** de l'arborescence de console.

Vous pouvez aussi créer une tâche de groupe ou une tâche locale de diffusion de la clé de licence à l'aide de l'Assistant de création de la tâche pour le groupe d'administration et pour l'appareil client.

Diffusion automatique de la clé de licence

Kaspersky Security Center permet de diffuser automatiquement sur les appareils administrés les clés de licence placées dans le stockage des clés sur le Serveur d'administration.

Afin de diffuser automatiquement une clé de licence sur les appareils administrés, procédez comme suit :

1. Dans l'arborescence de la console, sélectionnez le dossier **Licences pour les logiciels de Kaspersky**.
2. Dans l'espace de travail du dossier, sélectionnez la clé de licence que vous souhaitez diffuser automatiquement sur l'appareil.
3. Ouvrez la fenêtre des propriétés de la clé de licence sélectionnée à l'aide d'un des moyens suivants :
 - Dans le menu contextuel de la clé de licence, sélectionnez l'option **Propriétés**.
 - En cliquant sur le lien **Consulter les propriétés de la clé de licence** dans la zone d'informations correspondant à la clé de licence sélectionnée.
4. Dans la fenêtre ouverte des propriétés de la clé de licence, activez l'option **Clé de licence diffusée automatiquement**. Fermez la fenêtre des propriétés de la clé de licence.

La clé de licence sera automatiquement distribuée à tous les appareils compatibles.

La diffusion de la clé de licence est exécutée via les moyens de l'Agent d'administration. Aucune tâche de distribution de la clé de licence n'est créée pour l'application.

Lors de la distribution automatique de la clé de licence, la limite de licences sur le nombre d'appareils est prise en compte. (La restriction de licence est définie dans les propriétés de la clé de licence.) Si la limite liée à la restriction de licence est atteinte, la diffusion de la clé de licence sur les appareils s'arrête automatiquement.

Si vous indiquez l'option **Déployer la clé de licence automatiquement** pour une clé de licence d'abonnement dans le but d'activer une application sur un appareil administré et que vous disposez parallèlement d'une clé de licence d'essai active, votre clé de licence d'essai sera automatiquement remplacée par la clé de licence d'abonnement huit jours avant la date d'expiration. Vous pouvez découvrir quelle clé de licence est actuellement utilisée dans la fenêtre des paramètres de l'application.

Création et consultation du rapport sur les clés de licence utilisées

Pour créer le rapport sur les clés de licence utilisées sur les appareils clients, procédez comme suit :

1. Dans l'arborescence de la console, sélectionnez l'entrée portant le nom du Serveur d'administration requis.
2. Dans l'espace de travail de l'entrée, sélectionnez l'onglet **Rapports**.
3. Choisissez le modèle du rapport **Rapport sur les clés de licence utilisées** ou créez un modèle de rapport du même type.

L'espace de travail du rapport d'utilisation des clés de licence affichera les informations sur les clés de licence actives et de réserve utilisées sur les appareils clients. Le rapport contient aussi les informations sur les appareils sur lesquels les clés de licence sont utilisées, ainsi que les informations sur les restrictions définies dans les propriétés des clés de licence.

Affichage des informations sur les clés de licence d'application

Pour découvrir les clés de licence utilisées pour une application Kaspersky, procédez comme suit :

1. Dans l'arborescence de la console de Kaspersky Security Center, sélectionnez l'entrée **Appareils administrés**, puis accédez à l'onglet **Appareils**.
2. Ouvrez le menu contextuel de l'appareil requis d'un clic droit, puis sélectionnez l'option **Propriétés**.
3. Dans la fenêtre des propriétés de l'appareil qui s'ouvre, sélectionnez la section **Applications**.
4. Dans la liste des applications qui s'affiche, choisissez l'application dont vous voulez afficher les clés de licence, puis cliquez sur le bouton **Propriétés**.
5. Dans la fenêtre des propriétés de l'application qui s'ouvre, sélectionnez la section **Clés de licence**.
Les informations sont affichées dans l'espace de travail de cette section.

Configuration de la protection réseau

Cette section fournit des informations sur la configuration manuelle des stratégies et des tâches, sur les rôles des utilisateurs et sur la création d'une structure de groupe d'administration et d'une hiérarchie des tâches.

Scénario : Configuration de la protection réseau

L'Assistant de configuration initiale de l'application crée des stratégies et des tâches en utilisant les paramètres par défaut. Ces paramètres peuvent s'avérer imparfaits, ou même être interdits par l'organisation. Par conséquent, nous vous recommandons d'adapter ces stratégies et tâches et de créer d'autres stratégies et tâches, si elles sont nécessaires à votre réseau.

Prérequis

Avant de démarrer, assurez-vous que vous avez :

- [Installé le Serveur d'administration de Kaspersky Security Center 13](#)
- [Installé Kaspersky Security Center 13 Web Console](#) (facultatif)
- Achevé [le scénario d'installation principal de Kaspersky Security Center](#)
- Achevé [l'Assistant de configuration initiale de l'application](#) ou créé manuellement les stratégies et tâches suivantes dans le groupe d'administration **Appareils administrés** :
 - la stratégie de Kaspersky Endpoint Security
 - la tâche de groupe de mise à jour de Kaspersky Endpoint Security
 - la stratégie de l'Agent d'administration
 - Tâche *Recherche de vulnérabilités et de mises à jour requises*

La configuration de la protection réseau se fait par étapes :

1 Configuration et propagation des stratégies et des profils de stratégie de Kaspersky

Pour configurer et propager les paramètres des applications Kaspersky installées sur les appareils administrés, [deux méthodes différentes de gestion de la sécurité sont possibles](#) : centrés sur l'utilisateur ou sur l'appareil. Ces deux méthodes peuvent aussi être associées. Pour mettre en œuvre une [gestion de la sécurité centrée sur l'appareil](#), vous pouvez utiliser les outils fournis dans la Console d'administration basée sur Microsoft Management Console ou Kaspersky Security Center 13 Web Console. [L'administration de la sécurité centrée sur l'utilisateur](#) ne peut être mise en œuvre par via Kaspersky Security Center 13 Web Console.

2 Configuration des tâches de gestion à distance des applications Kaspersky

Vérifiez les tâches créées avec l'Assistant de configuration initiale de l'application et adaptez si nécessaire.

Instructions pour :

- Console d'administration :
 - [Paramétrage de la tâche de groupe de mise à jour de Kaspersky Endpoint Security](#)
 - [Planification de la tâche Recherche de vulnérabilités et des mises à jour requises](#)
- Kaspersky Security Center 13 Web Console :
 - [Paramétrage de la tâche de groupe de mise à jour de Kaspersky Endpoint Security](#)
 - [La tâche Recherche de vulnérabilités et de mises à jour requises est créée](#)

Le cas échéant, [créez des tâches supplémentaires](#) gérer les applications Kaspersky installées sur les machines clientes.

3 Évaluation et limitation de la charge d'événements sur la base de données.

Les informations sur les événements dans le fonctionnement des applications administrées sont transmises depuis l'appareil client et sont enregistrées dans la base de données du Serveur d'administration. Pour réduire la charge sur le Serveur d'administration, évaluez et limitez le nombre maximal d'événements [stockables dans la base de données](#).

Instructions pour :

- Console d'administration : [Définition du nombre maximum d'événements](#)

- Kaspersky Security Center 13 Web Console : [Définition du nombre maximum d'événements](#)

Résultats

À la fin de ce scénario, votre réseau sera protégé par la configuration des applications, tâches et événements de Kaspersky reçus par le serveur d'administration :

- Les applications de Kaspersky sont configurées en fonction des stratégies et des profils de stratégie.
- Les applications sont administrées via un ensemble de tâches.
- Le nombre maximal d'événements pouvant être stockés dans la base de données est défini.

Lorsque la configuration de la protection est terminée, vous pouvez procéder à la [configuration des mises à jour régulières des bases de données et des applications Kaspersky](#).

Pour en savoir plus sur la configuration des réponses automatiques aux menaces détectées par Kaspersky Sandbox, [veuillez consulter l'Aide en ligne de Kaspersky Sandbox 2.0](#).

Configuration et diffusion des stratégies : approche centrée sur l'appareil

Quand vous aurez terminé ce scénario, les applications seront configurées sur tous les appareils administrés conformément aux stratégies et aux profils de stratégie de l'application que vous avez définis.

Prérequis

Avant de commencer, vérifiez que vous avez bien [installé le Serveur d'administration de Kaspersky Security Center](#) et [Kaspersky Security Center 13 Web Console](#) (facultatif). Si vous avez installé la Kaspersky Security Center 13 Web Console, vous pouvez aussi vouloir [la gestion de la sécurité centrée sur l'utilisateur](#) comme alternative ou option supplémentaire à l'approche centrée sur l'appareil.

Étapes

Le scénario d'administration des applications de Kaspersky axé sur l'appareil comprend les étapes suivantes :

1 Configuration des stratégies des applications

Configurez les paramètres pour les applications de Kaspersky installées sur les appareils administrés par la création d'une [stratégie](#) pour chaque application. L'ensemble de ces stratégies seront propagées sur les appareils clients.

Si vous configurez la protection de votre réseau dans l'Assistant de configuration initiale de l'application, Kaspersky Security Center crée la stratégie par défaut pour Kaspersky Endpoint Security for Windows. Si vous terminez cette procédure de configuration avec l'assistant, vous ne devez pas créer une nouvelle stratégie pour cette application. Continuez vers la [configuration manuelle d'une stratégie de Kaspersky Endpoint Security](#).

Si vous disposez d'une structure hiérarchique de plusieurs Serveurs d'administration et/ou groupes d'administration, les Serveurs d'administration secondaires et les groupes d'administration enfants héritent des stratégies du Serveur d'administration principal par défaut. Vous pouvez forcer l'héritage par les groupes enfants et les Serveurs d'administration secondaires pour empêcher toute modification des paramètres configurés dans la stratégie en amont. Si vous voulez imposer l'héritage d'une partie uniquement des paramètres, vous pouvez les verrouiller dans la stratégie en amont. Les paramètres qui ne sont pas verrouillés pourront être modifiés dans les stratégies en aval. La [hiérarchie de stratégies](#) créée vous permettra d'administrer efficacement les appareils dans les groupes d'administration.

Instructions pour :

- Console d'administration : [création d'une stratégie](#)
- Kaspersky Security Center 13 Web Console : [création d'une stratégie](#)

2 Création de profils de stratégie (facultatif)

Si vous souhaitez que les appareils au sein d'un même groupe d'administration soient exécutées sous des paramètres de stratégie divergents, créez des [profils de stratégie](#) pour ces appareils. Un profil de stratégie est un sous-ensemble nommé de paramètres de stratégie. Un profil de stratégie est un sous-ensemble nommé de paramètres de stratégie qui est diffusé sur les appareils avec la stratégie et qui vient compléter la stratégie quand une condition définie, la *condition d'activation du profil*, est remplie. Les profils contiennent uniquement les paramètres qui se distinguent de la stratégie "de base" en vigueur sur l'appareil administré (ordinateur, appareil mobile).

Grâce aux conditions d'activation du profil, vous pouvez appliquer différents profils de stratégie, par exemple, aux appareils situés dans une unité ou un groupe de sécurité d'Active Directory défini, avec une configuration matériel particulière ou avec des [tags](#) définis. Utilisez les tags pour filtrer les appareils qui répondent aux critères définis. Par exemple, vous pouvez créer un tag *Windows*, l'attribuez à tous les appareils qui tournent sous Windows, puis désignez ce tag comme condition d'activation pour un profil de stratégie. Par conséquent, les applications de Kaspersky installées sur tous les appareils tournant sous Windows seront administrées par leur propre profil de stratégie.

Instructions pour :

- Console d'administration :
 - [Création d'un profil de stratégie](#)
 - [Création d'une règle d'activation du profil de stratégie](#)
- Kaspersky Security Center 13 Web Console :
 - [Création d'un profil de stratégie](#)
 - [Création d'une règle d'activation du profil de stratégie](#)

3 Propagation des stratégies et des profils de stratégie sur les appareils administrés

Par défaut, le Serveur d'administration se synchronise automatiquement avec les appareils administrés toutes les 15 minutes. Lors de la synchronisation, les stratégies et profils de stratégie neufs ou modifiés sont propagés aux appareils administrés. Vous pouvez aussi contourner la synchronisation automatique et exécuter manuellement la synchronisation par la commande [Forcer la synchronisation](#). Une fois la synchronisation terminée, les stratégies et les profils de stratégie sont remis et appliqués aux applications Kaspersky installées.

Si vous utilisez la Kaspersky Security Center 13 Web Console, vous pouvez vérifier si les stratégies et les profils de stratégie ont été livrés à un appareil. Kaspersky Security Center indique la date et l'heure de remise dans les propriétés de l'appareil.

Instructions pour :

- Console d'administration : [Synchronisation forcée](#)

- Kaspersky Security Center 13 Web Console : [synchronisation forcée](#)

Résultats

Une fois le scénario centré sur l'appareil terminé, les applications de Kaspersky sont configurées selon les paramètres spécifiés et propagés par la hiérarchie des stratégies.

Les stratégies et les profils de stratégie de l'application configurés sont appliqués automatiquement aux nouveaux appareils ajoutés aux groupes d'administration.

À propos des méthodes d'administration de la sécurité centrées sur l'appareil et l'utilisateur

Vous pouvez gérer les paramètres de sécurité du point de vue des fonctionnalités de l'appareil et des rôles utilisateurs. La première approche s'appelle *gestion de la sécurité centrée sur l'appareil* et la seconde s'appelle *gestion de la sécurité centrée sur l'utilisateur*. Pour appliquer différents paramètres d'application à différents appareils, vous pouvez utiliser un type d'administration ou les deux types d'administration ensemble. Pour mettre en œuvre une gestion de la sécurité centrée sur l'appareil, vous pouvez utiliser les outils fournis dans la Console d'administration basée sur Microsoft Management Console ou Kaspersky Security Center 13 Web Console. L'administration de la sécurité centrée sur l'utilisateur ne peut être mise en œuvre par via la Kaspersky Security Center 13 Web Console.

[La gestion de la sécurité centrée sur l'appareil](#) vous permet d'appliquer différents paramètres d'application de sécurité aux appareils administrés en fonction de leurs caractéristiques. Par exemple, vous pouvez appliquer différents paramètres aux appareils alloués à des groupes d'administration différents. Vous pouvez également différencier les appareils en fonction de leur utilisation dans Active Directory ou de leurs spécifications matérielles.

[La gestion de la sécurité centrée sur l'utilisateur](#) vous permet d'appliquer différents paramètres d'application de sécurité à différents rôles d'utilisateur. Vous pouvez créer plusieurs rôles d'utilisateur, attribuer un rôle d'utilisateur approprié à chaque utilisateur et définir différents paramètres d'application pour les appareils appartenant à des utilisateurs dotés de rôles différents. Ainsi, vous souhaitez peut-être appliquer des paramètres des applications divergents pour les appareils des comptables et des collaborateurs des ressources humaines (RH). Par conséquent, lorsque l'administration de la sécurité centrée sur l'utilisateur est mise en œuvre, chaque département (les départements de comptabilité et RH) dispose de sa propre configuration de paramètres pour gérer les applications de Kaspersky. Une configuration de paramètres définit les paramètres d'application pouvant être modifiés par les utilisateurs et ceux définis de manière obligatoire et verrouillés par l'administrateur.

Utilisez une gestion de la sécurité centrée sur l'utilisateur pour pouvoir appliquer des paramètres d'application spécifiques pour des utilisateurs individuels. Cela peut être nécessaire lorsqu'un employé a un rôle unique dans l'entreprise ou lorsque vous souhaitez surveiller les incidents de sécurité liés aux appareils d'une personne en particulier. Selon le rôle de cet employé dans l'entreprise, vous pouvez étendre ou limiter les droits de cette personne pour modifier les paramètres de l'application. Par exemple, vous souhaitez peut-être étendre les droits d'un administrateur système qui gère les appareils clients d'une agence locale.

Il est également possible de combiner l'administration de la sécurité centrée sur l'appareil et celle centrée sur l'utilisateur. Par exemple, vous pouvez configurer une [stratégie](#) pour une application définie pour chaque groupe d'administration, puis créer des [profils des stratégies](#) pour un ou plusieurs rôles d'utilisateurs de votre entreprise. Dans ce cas, les stratégies et les profils de stratégie s'appliquent selon l'ordre suivant :

1. Les stratégies créées pour la gestion de la sécurité centrée sur l'appareil s'appliquent.
2. Elles sont modifiées par les profils de stratégie selon les priorités du profil de stratégie.

3. Les stratégies sont modifiées par les [profils de stratégie associés aux rôles d'utilisateur](#).

Configuration manuelle d'une stratégie de Kaspersky Endpoint Security

Cette section fournit des recommandations sur la configuration de la stratégie de sécurité Kaspersky Endpoint Security créée par [l'Assistant de configuration initiale de l'application](#). Vous pouvez effectuer la configuration dans la fenêtre des propriétés de la stratégie.

En cas de modification d'un paramètre, il convient de cliquer sur le bouton avec le cadenas au-dessus du paramètre pour que la valeur du paramètre soit appliquée sur le poste de travail.

Configuration de la stratégie dans la section Protection avancée

Pour obtenir une description complète des paramètres dans cette section, consultez la documentation de Kaspersky Endpoint Security for Windows.

Dans la section **Protection avancée**, vous pouvez configurer l'utilisation de Kaspersky Security Network pour Kaspersky Endpoint Security for Windows. Vous pouvez également configurer les modules de Kaspersky Endpoint Security for Windows, tels que Détection comportementale, Protection contre les exploits, Prévention des intrusions et Réparation des actions malicieuses.

Dans la sous-section **Kaspersky Security Network**, nous vous recommandons d'activer l'option **Utiliser le proxy KSN**. L'utilisation de cette option aide à rediffuser et optimiser le trafic sur le réseau. Vous pouvez également activer l'utilisation des serveurs KSN si le service KSN Proxy n'est pas disponible. Les serveurs de KSN peuvent se trouver aussi bien du côté de Kaspersky (en cas d'utilisation du KSN global) ou du côté d'un tiers (utilisation du KSN privé).

Configuration de la stratégie dans la section Protection principale

Pour obtenir une description complète des paramètres dans cette section, consultez la documentation de Kaspersky Endpoint Security for Windows.

Vous trouverez ci-après une description des actions de configuration complémentaire à exécuter dans la fenêtre des propriétés de la stratégie de Kaspersky Endpoint Security for Windows dans la section **Protection essentielle**.

Section Protection principale, sous-section Pare-feu

Il faut vérifier la liste des réseaux dans les propriétés de la stratégie. Il se peut que certains réseaux ne figurent pas dans la liste.

Pour vérifier la liste des réseaux, procédez comme suit :

1. Dans les propriétés de la stratégie, accédez à la section **Protection principale** puis choisissez la sous-section **Pare-feu**.

2. Dans le groupe **Réseaux disponibles**, cliquez sur le bouton **Configuration**.

La fenêtre **Pare-feu** s'ouvre. La liste des réseaux s'affiche dans cette fenêtre sous l'onglet **Réseaux**.

Section Protection principale, sous-section Protection contre les fichiers malicieux

L'analyse activée des disques réseau peut créer une charge considérable pour les disques réseau. Il est préférable de réaliser l'analyse directement sur les serveurs de fichiers.

Pour désactiver l'analyse des disques réseau, procédez comme suit :

1. Dans les propriétés de la stratégie, dans la section **Protection principale** choisissez la sous-section **Protection contre les fichiers malicieux**.
2. Dans le groupe **Niveau de sécurité**, cliquez sur le bouton **Configuration**.
3. Dans la fenêtre **Protection contre les fichiers malicieux** qui s'ouvre, accédez à l'onglet **Général** et décochez la case **Tous les disques réseau**.

Configuration de la stratégie dans la section Paramètres généraux

Pour obtenir une description complète des paramètres dans cette section, consultez la documentation de Kaspersky Endpoint Security for Windows.

Vous trouverez ci-après une description des actions de configuration complémentaire à exécuter dans la fenêtre des propriétés de la stratégie de Kaspersky Endpoint Security for Windows dans la section **Paramètres généraux**.

Section Paramètres généraux, sous-section Rapports et stockage

Il convient de prêter attention aux paramètres suivants du groupe **Transfert de données vers le Serveur d'administration** :

Case **À propos des applications lancées** : si la case est cochée, la base de données du Serveur d'administration enregistre les informations relatives à toutes les versions de tous les modules des applications sur les appareils dans le réseau de l'entreprise. Les informations indiquées peuvent prendre un espace considérable dans la base de données de Kaspersky Security Center (des dizaines de gigaoctets). Pour cette raison, il convient de décocher la case **À propos des applications lancées** dans la stratégie de niveau supérieur, si elle était cochée.

Section Paramètres généraux, sous-section Interface

Si l'administration de la protection antivirus sur le réseau de l'entreprise doit être complètement administrée via la Console d'administration, vous devez désactiver l'affichage de l'interface utilisateur de Kaspersky Endpoint Security for Windows sur les postes de travail (en décochant la case **Afficher l'interface de l'application** dans la section **Interaction avec l'utilisateur**), mais aussi activer la protection par mot de passe sur ceux-ci (en cochant la case **Activer la protection par mot de passe** dans la section **Protection par mot de passe**).

Configuration de la stratégie dans la section Configuration d'événement

Il faut désactiver, dans la section **Configuration des événements**, la conservation de tous les événements sur le Serveur d'administration, à l'exception des événements ci-après :

- Sous l'onglet **Événement critique** :
 - Lancement automatique de l'application désactivé
 - Accès refusé
 - Lancement de l'application interdit
 - Désinfection impossible
 - Contrat de licence non respecté
 - Échec du chargement du module de chiffrement
 - Vous ne pouvez pas lancer deux tâches simultanément
 - Menace active détectée Lancer la désinfection avancée
 - Détection d'une attaque réseau
 - Certains module n'ont pas été mis à jour
 - Erreur d'activation
 - Erreur d'activation du mode portable
 - Erreur de coopération avec Kaspersky Security Center
 - Erreur de désactivation du mode portable
 - Erreur lors de la modification des modules de l'application
 - Erreur d'application des règles de chiffrement/déchiffrement des fichiers
 - Impossible d'appliquer la stratégie
 - Processus terminé
 - Activité réseau interdite
- Sous l'onglet **Erreur de fonctionnement** : Paramètres de la tâche non valides. Les paramètres de la tâche n'ont pas été appliqués
- Sous l'onglet **Avertissement** :
 - L'auto-protection de l'application est désactivée
 - La clé de réserve est incorrecte

- L'utilisateur a refusé la stratégie de chiffrement
- Sous l'onglet **Information** : Démarrage de l'application interdit en mode test

Configuration manuelle d'une tâche de groupe de mise à jour de Kaspersky Endpoint Security

L'option de planification optimale et recommandée pour Kaspersky Endpoint Security versions 10 et ultérieures est **Lors du téléchargement des mises à jour dans le stockage** quand la case **Adopter un décalage aléatoire automatique pour les lancements de tâche** est cochée.

Configuration manuelle d'une tâche de groupe d'analyse de l'appareil de Kaspersky Endpoint Security

L'Assistant de configuration initiale de l'application crée la tâche de groupe d'analyse de l'appareil. La programmation par défaut de la tâche est **Lancer tous les vendredi à 19:00** avec allocation aléatoire automatique et la case **Lancer les tâches non exécutées** est décochée.

Cela signifie que si les appareils de la société sont désactivés le vendredi à 18h30, la tâche d'analyse de l'appareil ne sera jamais lancée. Il faut configurer une programmation optimale de cette tâche sur la base du règlement de travail adopté par la société.

Planification de la tâche Recherche de vulnérabilités et des mises à jour requises

L'Assistant de configuration initiale de l'application crée une tâche *Recherche de vulnérabilités et de mises à jour requises* pour l'Agent d'administration. Par défaut, la programmation choisie pour cette tâche est **Lancer tous les mardi à 19:00** avec randomisation automatique et la case **Lancer les tâches non exécutées** est cochée.

Si le règlement de travail de la société prévoit la désactivation des appareils à ce moment, la tâche *Recherche de vulnérabilités et de mises à jour requises* est lancée après l'activation de l'appareil (le mercredi matin). Ce comportement est à éviter car la recherche de vulnérabilités peut augmenter la charge sur le processeur et le sous-système de disque de l'appareil. Vous devez configurer une programmation optimale de cette tâche sur la base du règlement de travail adopté par l'entreprise.

Configuration manuelle d'une tâche de groupe d'installation des mises à jour et de correction des vulnérabilités

L'Assistant de configuration initiale de l'application crée une tâche de groupe d'installation des mises à jour et de recherche de vulnérabilités pour l'Agent d'administration. Par défaut, le lancement de la tâche est prévu chaque jour à 1:00 avec allocation aléatoire automatique, et l'option **Lancer les tâches non exécutées** n'est pas activée.

Si le règlement de travail de la société prévoit la désactivation des appareils pendant la nuit, la tâche d'installation des mises à jour ne sera jamais exécutée. Il faut définir le calendrier optimum de la tâche de recherche de vulnérabilités sur la base du règlement de travail en vigueur dans la société. De plus, il ne faut pas oublier que l'installation des mises à jour peut requérir le redémarrage de l'appareil.

Définition du nombre d'événements maximal dans le stockage d'événements

Dans la section **Stockage d'événements** de la fenêtre de propriétés du Serveur d'administration, vous pouvez configurer les paramètres de stockage des événements dans la base de données du Serveur d'administration en limitant le nombre d'enregistrements sur les événements et la durée de stockage de ces derniers. Quand vous définissez le nombre maximal d'événements, l'application calcule un espace de stockage approximatif requis pour la quantité indiquée. Ce calcul approximatif permet d'évaluer si vous avez assez d'espace libre sur le disque pour éviter un débordement de base de données. Par défaut, la capacité de la base de données du Serveur d'administration est de 400 000 événements. La capacité maximale recommandée de la base de données est de 45 millions d'événements.

Si le nombre d'événements dans la base de données atteint la valeur maximale indiquée par l'administrateur, l'application supprime les événements les plus anciens et enregistre les nouveaux. Quand le Serveur d'administration supprime les anciens événements, il ne peut pas enregistrer les nouveaux événements dans la base de données. Durant cette période, les informations relatives aux événements qui ont été rejetés sont écrites dans le journal des événements Kaspersky. Les nouveaux événements sont placés dans une file d'attente et enregistrés dans la base de données dès que la suppression est terminée.

Pour limiter le nombre d'événements qui peut être stocké dans la base d'événements du Serveur d'administration :

1. Cliquez avec le bouton droit de la souris sur le Serveur d'administration, puis sélectionnez **Propriétés**.
La fenêtre des propriétés du Serveur d'administration s'ouvre.
2. Dans l'espace de travail de la section **Stockage d'événements**, spécifiez le nombre maximal d'événements stockés dans la base de données.
3. Cliquez sur le bouton **OK**.

Le nombre d'événements qui peut être stocké dans la base de données est limité à la valeur définie.

Définition de la durée maximale de stockage des informations sur les vulnérabilités corrigées

Pour définir la période de stockage maximale dans la base de données pour les informations sur les vulnérabilités qui ont déjà été corrigées sur les appareils administrés, procédez comme suit :

1. Cliquez avec le bouton droit de la souris sur le Serveur d'administration, puis sélectionnez **Propriétés**.
La fenêtre des propriétés du Serveur d'administration s'ouvre.
2. Dans l'espace de travail de la section **Stockage d'événements**, indiquez la période de stockage maximale des informations sur les vulnérabilités corrigées dans la base de données.
Par défaut, la période de stockage est de 90 jours.
3. Cliquez sur le bouton **OK**.

La période de stockage maximale des informations sur les vulnérabilités corrigées est limitée au nombre de jours indiqué. Après cela, la tâche de maintenance du Serveur d'administration supprimera les informations obsolètes de la base de données.

Gérer les tâches

Kaspersky Security Center gère les applications installées sur les appareils par la création et l'exécution de différentes tâches. Les tâches permettent d'exécuter l'installation, le lancement et l'arrêt des applications, l'analyse des fichiers, la mise à jour des bases de données et des modules des applications, les autres actions avec les applications.

Les tâches sont scindées en types suivants :

- *Tâches de groupe.* Tâches exécutées sur les appareils du groupe d'administration sélectionné.
- *Tâches du Serveur d'administration.* Tâches exécutées sur le Serveur d'administration.
- *Tâches pour un ensemble d'appareils.* Tâches exécutées sur les appareils sélectionnés peu importe leur inclusion dans les groupes d'administration.
- *Tâches locales.* Tâches exécutées sur un appareil particulier.

La création des tâches pour l'application est possible uniquement si le poste de travail de l'administrateur est doté du plug-in d'administration de l'application.

La liste des appareils pour lesquels la tâche sera créée peut être formée par une des méthodes suivantes :

- Sélectionner les appareils détectés sur le réseau par le Serveur d'administration.
- Définir la liste des appareils manuellement. Vous pouvez utiliser l'adresse IP (ou l'intervalle IP), le nom NetBIOS ou le nom DNS en tant que l'adresse de l'appareil.
- Importer la liste des appareils depuis le fichier au format TXT, contenant la liste des adresses des appareils ajoutés (chaque adresse doit se trouver dans une ligne séparée).

Si la liste des appareils est importée depuis le fichier ou formée manuellement et les appareils sont identifiés selon le nom, uniquement les appareils dont les informations sont déjà enregistrées dans la base de données du Serveur d'administration peuvent être ajoutés dans la liste lors de la connexion des appareils ou lors de la recherche d'appareils.

Pour chaque application vous pouvez créer n'importe quel nombre de tâches de groupe, de tâches pour un ensemble d'appareils et des tâches locales.

L'échange des informations sur les tâches entre l'application installée sur l'appareil et la base d'informations de Kaspersky Security Center a lieu au moment de la connexion de l'Agent d'administration au Serveur d'administration.

Vous pouvez modifier les paramètres des tâches en l'exécution des tâches, copier, exporter ou importer, ainsi que supprimer les Tâches.

Les tâches ne sont lancées sur un appareil que lorsque l'application pour laquelle les tâches ont été créées est lancée. Si l'application est désactivée, toutes les tâches courantes sont annulées.

Les résultats de l'exécution des tâches sont enregistrés dans les journaux des événements Microsoft Windows et Kaspersky Security Center d'une manière centralisée sur le Serveur d'administration et d'une manière locale sur chaque appareil.

N'incluez pas de données confidentielles dans les paramètres des tâches. Par exemple, le mot de passe de l'administrateur de domaine.

Détails des tâches d'administration pour les applications qui prennent en charge l'architecture mutualisée.

Une tâche de groupe pour une application qui prend en charge l'architecture mutualisée est appliquée à l'application en fonction de la hiérarchie des Serveurs d'administration et des appareils clients. Le Serveur d'administration virtuel au départ duquel la tâche est créée doit se trouver dans le même groupe d'administration que l'appareil client sur lequel l'application a été installée ou dans un groupe de niveau inférieur.

Dans les événements qui correspondent aux résultats de l'exécution de la tâche, l'administrateur du fournisseur de service voit les informations relatives à l'appareil sur lequel la tâche est exécutée. Par contraste, en cas d'administration de locataire, un **Nœud multi-locataire** s'affiche.

Création d'une tâche

Dans la Console d'administration, il est possible de créer des tâches directement dans le dossier du groupe d'administration pour lequel la tâche de groupe est créée ou dans l'espace de travail du dossier **Tâches**.

Pour créer une tâche de groupe dans le dossier du groupe d'administration, procédez comme suit :

1. Dans l'arborescence de la console, sélectionnez le groupe d'administration pour lequel il faut créer une tâche.
2. Dans l'espace de travail du groupe, sélectionnez l'onglet **Tâches**.
3. Exécutez le processus de création d'une tâche en cliquant sur le bouton **Créer une tâche**.

L'Assistant de création d'une tâche se lance. Suivez les instructions de l'Assistant.

*Pour créer une tâche dans l'espace de travail du dossier **Tâches**, procédez comme suit :*

1. Dans l'arborescence de la console, sélectionnez le dossier **Tâches**.
2. Exécutez le processus de création d'une tâche en cliquant sur le bouton **Terminer**.

L'Assistant de création d'une tâche se lance. Suivez les instructions de l'Assistant.

N'incluez pas de données confidentielles dans les paramètres des tâches. Par exemple, le mot de passe de l'administrateur de domaine.

Création d'une tâche du Serveur d'administration

Le Serveur d'administration exécute les tâches suivantes :

- Diffusion automatique des rapports
- Téléchargement des mises à jour dans le stockage du Serveur d'administration
- Sauvegarde des données du Serveur d'administration
- Maintenance de la base de données
- Synchronisation de Windows Update
- Création du paquet d'installation sur la base de l'image du système d'exploitation de l'appareil de référence

Uniquement la tâche de diffusion automatique des rapports est disponible sur le Serveur d'administration virtuel, ainsi que la tâche de création du paquet d'installation sur la base de l'image du système d'exploitation de l'appareil d'étalon. Les mises à jour téléchargées sur le Serveur d'administration principal s'affichent dans le stockage du Serveur d'administration virtuel. La copie de sauvegarde des données du Serveur d'administration virtuel s'effectue dans le cadre de la copie de sauvegarde des données du Serveur d'administration principal.

Pour créer une tâche du Serveur d'administration, procédez comme suit :

1. Dans l'arborescence de la console, sélectionnez le dossier **Tâches**.
2. Lancez le processus de création de la tâche par un des moyens suivants :
 - En sélectionnant **Nouveau** → **Tâche** dans le menu contextuel du dossier **Tâches** dans l'arborescence de la console.
 - En cliquant sur le bouton **Créer une tâche** dans l'espace de travail du dossier **Tâches**.

L'Assistant de création d'une tâche se lance. Suivez les instructions de l'Assistant.

Les tâches *Télécharger les mises à jour dans le stockage du Serveur d'administration*, *Synchronisation de Windows Update*, *Maintenance de la base de données* et *Sauvegarde des données du Serveur d'administration* peuvent exister dans un seul exemplaire. Si les tâches *Télécharger les mises à jour sur les référentiels du Serveur d'administration*, *Maintenance de la base de données*, *Sauvegarde des données du Serveur d'administration* et *Synchronisation de Windows Update* ont déjà été créées pour le Serveur d'administration, elles ne s'affichent pas dans la fenêtre de sélection du type de tâche de l'Assistant d'ajout d'une tâche.

Création d'une tâche pour un ensemble d'appareils

Kaspersky Security Center permet de créer des tâches pour un ensemble d'appareils sélectionné d'une manière aléatoire. Les appareils dans l'ensemble peuvent être inclus dans des différents groupes d'administration ou ne faire partie d'un aucun groupe d'administration. Kaspersky Security Center permet d'exécuter les tâches principales suivantes pour un ensemble d'appareils :

- [Installation d'une application à distance.](#)
- [Envoyer le message à l'utilisateur](#)

- [Modifier le Serveur d'administration](#)
- [Administration des appareils](#)
- [Vérifier les mises à jour](#)
- [Diffuser les paquets d'installation](#)
- [Installer à distance une application sur des Serveurs d'administration secondaires](#)
- [Désinstaller à distance une application](#)

Pour créer une tâche pour un ensemble d'appareils, procédez comme suit :

1. Dans l'arborescence de la console, sélectionnez le dossier **Tâches**.
2. Lancez le processus de création de la tâche par un des moyens suivants :
 - En sélectionnant **Nouveau** → **Tâche** dans le menu contextuel du dossier **Tâches** dans l'arborescence de la console.
 - En cliquant sur le bouton **Créer une tâche** dans l'espace de travail du dossier **Tâches**.

L'Assistant de création d'une tâche se lance. Suivez les instructions de l'Assistant.

Création d'une tâche locale

Pour créer une tâche locale pour un appareil, procédez comme suit :

1. Dans l'espace de travail du groupe incluant l'appareil client, sélectionnez l'onglet **Appareils**.
2. Dans la liste des appareils, sous l'onglet **Appareils**, sélectionnez l'appareil pour lequel une tâche locale doit être créée.
3. Lancez le processus de création d'une tâche pour l'appareil sélectionné à l'aide d'un des moyens suivants :
 - En cliquant sur le bouton **Exécuter l'action** puis, dans la liste déroulante, en sélectionnant **Créer une tâche**.
 - En cliquant sur le lien **Créer une tâche** dans l'espace de travail de l'appareil.
 - Utilisez la fenêtre des propriétés de l'appareil :
 - a. Dans le menu contextuel de l'appareil, sélectionnez l'option **Propriétés**.
 - b. Dans la fenêtre des propriétés de l'appareil qui s'ouvre, sélectionnez la section **Tâches** et cliquez sur le bouton **Ajouter**.

L'Assistant de création d'une tâche se lance. Suivez les instructions de l'Assistant.



Pour plus d'informations sur la création et la configuration des tâches locales, reportez-vous à la documentation des applications Kaspersky correspondantes.

Affichage d'une tâche de groupe héritée dans l'espace de travail du groupe imbriqué

Pour activer l'affichage des tâches héritées du groupe imbriqué dans l'espace de travail, procédez comme suit :

1. Sélectionnez l'onglet **Tâches** dans l'espace de travail d'un groupe imbriqué.
2. Dans l'espace de travail de l'onglet **Tâches**, cliquez sur le bouton **Afficher les tâches héritées**.

Ainsi, les tâches héritées s'affichent dans la liste des tâches avec l'icône :

-  – si elles ont été héritées du groupe créé sur le Serveur d'administration principal.
-  – si elles ont été héritées d'un groupe de niveau supérieur.

Lorsque le mode d'héritage est activé, la modification des tâches héritées n'est possible que dans les groupes où elles ont été créées. La modification des tâches héritées n'est pas disponible dans le groupe qui hérite les tâches.

Activation automatique des appareils avec le lancement de la tâche

Kaspersky Security Center n'exécute pas de tâches sur les appareils éteints. Vous pouvez configurer Kaspersky Security Center pour qu'il allume automatiquement ces appareils avant de démarrer une tâche, en utilisant la fonction Wake-on-LAN.

Pour configurer le démarrage automatique des appareils avant de démarrer une tâche :

1. Dans la fenêtre des propriétés des tâches, sélectionnez la section **Programmation**.
2. Pour configurer des actions sur les appareils, cliquez sur le lien **Avancé**.
3. Dans la fenêtre **Avancé** qui s'ouvre, cochez la case **Activer l'appareil avant lancement de tâche par la fonction Wake on LAN (min.)**. Ensuite, spécifiez le temps souhaité en minutes.

Par conséquent, pendant le nombre de minutes spécifié avant le démarrage de la tâche, Kaspersky Security Center allume les appareils et y charge le système d'exploitation à l'aide de la fonction Wake-on-LAN. Une fois la tâche terminée, les appareils sont automatiquement arrêtés si les utilisateurs de l'appareil ne se connectent pas au système. Notez que Kaspersky Security Center arrête automatiquement uniquement les appareils activés à l'aide de la fonction Wake-on-LAN.

Kaspersky Security Center peut démarrer automatiquement les systèmes d'exploitation uniquement sur les appareils prenant en charge la norme Wake-on-LAN (WoL).

Arrêt automatique de l'appareil après l'exécution de la tâche

Kaspersky Security Center permet de configurer une tâche de telle sorte que les appareils sur lesquels il est diffusé s'éteignent automatiquement quand la tâche est terminée.

Pour que les appareils soient automatiquement éteints après l'exécution des tâches, procédez comme suit :

1. Dans la fenêtre des propriétés des tâches, sélectionnez la section **Programmation**.
2. Cliquez sur le lien **Avancé** pour ouvrir la fenêtre de configuration des actions sur les appareils.
3. Dans la fenêtre **Avancé** qui s'affiche, cochez la case **Eteindre l'appareil après la fin de la tâche**.

Limitation de la durée d'exécution de la tâche

Pour limiter la durée d'exécution de la tâche sur les appareils, procédez comme suit :

1. Dans la fenêtre des propriétés des tâches, sélectionnez la section **Programmation**.
2. Ouvrez la fenêtre destinée à la configuration des actions avec les appareils clients en cliquant sur le lien **Avancé**.
3. Dans la **Avancé** fenêtre qui s'ouvre, sélectionnez la case **Stopper si la tâche prend plus de (min.)** et spécifiez l'intervalle de temps en minutes.

Finalement, Kaspersky Security Center arrêtera automatiquement l'exécution de la tâche si à l'issue du temps indiqué, l'exécution de la tâche ne se terminera pas sur l'appareil.

Exportation d'une tâche

Vous pouvez exporter les tâches de groupe et les tâches pour les ensembles d'appareils dans un fichier. Les tâches du Serveur d'administration et les tâches locales ne peuvent pas être exportées.

Pour exporter une tâche, procédez comme suit :

1. Dans le menu contextuel de la tâche, choisissez l'option **Toutes les tâches** → **Exporter**.
2. Dans la fenêtre **Enregistrer sous** qui s'ouvre, indiquez le nom du fichier et le chemin d'accès pour l'enregistrement.
3. Cliquez sur **Enregistrer**.

Les privilèges des utilisateurs locaux ne sont pas exportés.

Importation d'une tâche

Vous pouvez importer les tâches de groupe et les tâches pour l'ensemble d'appareils. Les tâches du Serveur d'administration et les tâches locales ne peuvent pas être importées.

Pour importer une tâche, procédez comme suit :

1. Sélectionnez la liste dans laquelle il faut importer la tâche :
 - Si vous voulez importer la tâche dans la liste des tâches de groupe, dans l'espace de travail du groupe d'administration concerné, sélectionnez l'onglet **Tâches**.
 - Si vous voulez importer une tâche dans la liste des tâches pour un ensemble d'appareils, sélectionnez le dossier **Tâches** dans l'arborescence de la console.
2. Sélectionnez un des moyens suivants d'importation de la tâche :
 - Dans le menu contextuel de la liste des tâches, sélectionnez **Toutes les tâches** → **Importer**.
 - Cliquez sur le lien **Importer une tâche à partir d'un fichier** dans le bloc de gestion de la liste des tâches.
3. Dans la fenêtre qui s'ouvre, indiquez le chemin d'accès au fichier depuis lequel vous souhaitez importer la tâche.
4. Cliquez sur **Ouvrir**.

Suite à l'importation, la tâche s'affiche dans la liste des tâches.

Si, dans la liste sélectionnée, une tâche présentant un nom similaire à la tâche importée existe déjà, le suffixe de type (**<next sequence number>**) sera ajouté au nom de la tâche importée, par exemple : **(1)**, **(2)**.

Conversion des tâches

Kaspersky Security Center permet de convertir les tâches des versions précédentes des applications Kaspersky en tâches des versions actuelles des applications.

La conversion est possible pour les tâches des applications suivantes :

- Kaspersky Anti-Virus 6.0 for Windows Workstations MP4
- Kaspersky Endpoint Security 8 for Windows
- Kaspersky Endpoint Security 10 for Windows

Pour convertir les tâches, procédez comme suit :

1. Dans l'arborescence de la console, sélectionnez le Serveur d'administration pour lequel vous voulez convertir les tâches.
2. Dans le menu contextuel du Serveur d'administration, sélectionnez **Toutes les tâches** → **Assistant de conversion de masse des stratégies et des tâches**.

Ensuite, l'Assistant de conversion de masse des stratégies et des tâches se lance. Suivez les instructions de l'Assistant.

Finalement l'Assistant forme des nouvelles tâches qui utilisent les paramètres des tâches des versions précédentes des applications.

Démarrage et arrêt manuels des tâches



Les tâches peuvent être lancées et arrêtées par deux moyens : à partir du menu contextuel de tâches et dans la fenêtre de propriétés de l'appareil client auquel la tâche est affectée.

Seuls les utilisateurs qui appartiennent au groupe KLAdmins peuvent lancer des tâches de groupe via le menu contextuel de l'appareil.

Pour lancer ou arrêter une tâche via le menu contextuel ou la fenêtre des propriétés, procédez comme suit :

1. Sélectionnez une tâche dans la liste des tâches.
2. Lancez ou arrêtez la tâche à l'aide d'un des moyens suivants :
 - En sélectionnant l'option **Démarrer** ou **Arrêter** dans le menu contextuel de la tâche.
 - En cliquant sur **Démarrer** ou sur **Arrêter** dans la section **Général** de la fenêtre des propriétés de la tâche.

Pour lancer ou arrêter une tâche via le menu contextuel ou la fenêtre des propriétés de l'appareil client, procédez comme suit :

1. Sélectionnez l'appareil dans la liste des appareils.
2. Lancez ou arrêtez la tâche à l'aide d'un des moyens suivants :
 - Sélectionnez l'option **Toutes les tâches** → **Lancer la tâche** dans le menu contextuel de l'appareil. Sélectionnez la tâche pertinente dans la liste.
La liste des appareils auxquels la tâche a été affectée se trouvera dans l'appareil sélectionné. La tâche sera lancée.
 - En cliquant sur le bouton  ou  dans la section **Tâches** de la fenêtre des propriétés de l'appareil.

Suspension et reprise manuelles d'une tâche

Pour suspendre ou reprendre l'exécution de la tâche lancée, procédez comme suit :

1. Sélectionnez une tâche dans la liste des tâches.
2. Suspendez ou reprenez l'exécution de la tâche à l'aide d'un des moyens suivants :
 - En sélectionnant, l'option **Pause** ou **Reprendre** dans le menu contextuel de la tâche.
 - En sélectionnant la section **Général** de la fenêtre des propriétés de la tâche, et en cliquant sur **Pause** ou sur **Reprendre**.

Suivi et affichage des comptes rendus d'activité des tâches

Pour surveiller l'exécution des tâches,

Dans la fenêtre des propriétés des tâches, sélectionnez la section **Général**.

L'état de la tâche actuelle est affiché dans la partie intermédiaire de la section **Général**.

Affichage de l'historique des tâches entreposé sur le Serveur d'administration

Kaspersky Security Center permet de consulter les résultats d'exécution des tâches de groupe, des tâches pour des ensembles d'appareils et des tâches du Serveur d'administration. La consultation des résultats d'exécution des tâches locales n'est pas disponible.

Pour consulter les résultats de l'exécution de la tâche, procédez comme suit :

1. Dans la fenêtre des propriétés de la tâche, sélectionnez la section **Général**.
2. Cliquez sur le lien **Résultats** pour ouvrir la fenêtre **Résultats de la tâche**.

Configuration du filtre d'informations sur les résultats de l'exécution de la tâche

Kaspersky Security Center permet de filtrer les informations sur les résultats d'exécution des tâches de groupe, des tâches pour un ensemble d'appareils et des tâches du Serveur d'administration. Le filtrage n'est pas disponible pour les tâches locales.

Pour configurer le filtrage pour les informations sur les résultats de la tâche, procédez comme suit :

1. Dans la fenêtre des propriétés de la tâche, sélectionnez la section **Général**.
2. Cliquez sur le lien **Résultats** pour ouvrir la fenêtre **Résultats de la tâche**.
Le tableau dans la partie supérieure de la fenêtre contient la liste de tous les appareils pour lesquels la tâche a été désignée. Le tableau de la partie inférieure de la fenêtre contient les résultats de l'exécution des tâches sur l'appareil sélectionné.
3. Dans le tableau qui vous intéresse, cliquez avec le bouton droit de la souris pour ouvrir le menu contextuel, puis sélectionnez **Filtre**.
4. Dans la fenêtre **Appliquer le filtre** qui s'ouvre, configurez les paramètres du filtre dans les sections **Événements**, **Appareils** et **Heure**. Cliquez sur le bouton **OK**.

Après cela, les informations qui vérifient les paramètres indiqués dans le filtre seront affichées dans la fenêtre **Résultats de la tâche**.

Modification d'une tâche. Restauration des modifications

Pour modifier une tâche, procédez comme suit :

1. Dans l'arborescence de la console, sélectionnez le dossier **Tâches**.
2. Dans l'espace de travail du dossier **Tâches**, sélectionnez une tâche et ouvrez la fenêtre des propriétés de la tâche à l'aide du menu contextuel.
3. Apportez les modifications nécessaires.

Dans la section **Exclusions de la zone d'action de la tâche**, il est possible de configurer la liste à laquelle la tâche n'est pas appliquée.

4. Cliquez sur le bouton **Appliquer**.

Les modifications apportées à la tâche seront enregistrées dans la fenêtre des propriétés de la tâche, dans la section **Historique des révisions**.

En cas de besoin, vous pouvez restaurer les modifications de la tâche.

Pour restaurer les modifications d'une tâche, procédez comme suit :

1. Dans l'arborescence de la console, sélectionnez le dossier **Tâches**.
2. Sélectionnez la tâche dont il faut restaurer les modifications et ouvrez la fenêtre des propriétés de la stratégie à l'aide du menu contextuel.
3. Dans la fenêtre des propriétés des tâches, sélectionnez la section **Historique des révisions**.
4. Dans la liste des révisions de la tâche, sélectionnez le numéro de la révision pour laquelle il faut restaurer les modifications.
5. Cliquez sur le bouton **Avancé** et dans la liste déroulante, sélectionnez la valeur **Restaurer**.

Comparaison des tâches

Vous pouvez comparer les tâches d'un type, par exemple deux tâches de recherche de virus, mais il est impossible de comparer une tâche de recherche de virus et une tâche d'installation de mises à jour. A l'issue de la comparaison des tâches, vous obtenez un rapport qui indique les équivalences et les différences entre les paramètres. Vous pouvez imprimer le rapport de comparaison des tâches ou l'enregistrer dans un fichier. La comparaison des tâches peut être utile quand il existe plusieurs tâches d'un même type dans différents départements d'une entreprise. Par exemple, il peut exister une tâche de recherche des virus uniquement sur les disques locaux dans le service Comptabilité tandis que dans le service Commercial, qui communique avec les clients, la tâche peut porter non seulement sur les disques locaux, mais aussi sur l'email. Afin d'identifier rapidement les différences, il n'est pas nécessaire d'analyser tous les paramètres de la tâche. Il suffit de comparer les tâches.

La comparaison peut uniquement porter sur des tâches d'un même type.

Les tâches peuvent être comparées deux à la fois uniquement.

La comparaison de tâches peut s'opérer de deux manières : sélection d'une tâche et comparaison avec une autre ou comparaison de deux tâches d'une liste de tâches.

Pour choisir une tâche et la comparer à une autre, procédez comme suit :

1. Dans l'arborescence de la console, sélectionnez le dossier **Tâches**.
2. Dans l'espace de travail du dossier **Tâches**, sélectionnez la tâche à comparer à une autre tâche.
3. Dans le menu contextuel de la tâche, stratégie, sélectionnez **Toutes les tâches** → **Comparer à une autre tâche**.
4. Dans la fenêtre **Sélection de la tâche**, sélectionnez la tâche à comparer.
5. Cliquez sur le bouton **OK**.

Le rapport sur la comparaison des deux tâches s'affiche au format HTML.

Pour comparer deux tâches de la liste des tâches, procédez comme suit :

1. Dans l'arborescence de la console, sélectionnez le dossier **Tâches**.
2. Dans le dossier **Tâches**, dans la liste des tâches, appuyez sur la touche **SHIFT** ou **CTRL** pour sélectionner deux tâches de même type.
3. Dans le menu contextuel, sélectionnez l'option **Comparer**.

Le rapport sur la comparaison des tâches sélectionnées s'affiche au format HTML.

Lors de la comparaison des tâches, si les mots de passe utilisés se distinguent, les symboles ********* s'affichent dans le rapport de comparaison des tâches.

Si le mot de passe a été modifié dans les propriétés de la tâche, les symboles ********* s'affichent dans le rapport de comparaison de révision des tâches.

Comptes utilisateur pour le lancement des tâches

Vous pouvez indiquer le compte utilisateur sous lequel la tâche doit être lancée.

Par exemple, pour une tâche d'analyse à la demande, il faut avoir un droit d'accès à l'objet analysé, tandis que pour une tâche de mise à jour, il faut des droits d'utilisateur autorisé sur serveur proxy. Ceci permet d'éviter des erreurs lors de l'exécution de tâches d'analyse à la demande ou de mise à jour si l'utilisateur lance une tâche sans jouir des privilèges nécessaires.

Dans les tâches d'installation et de désinstallation à distance de l'application, le compte utilisateur est utilisé pour télécharger sur les appareils clients des fichiers nécessaires pour l'installation (la suppression) si l'Agent d'administration n'est pas installé ou n'est pas accessible sur l'appareil. Si l'Agent d'administration est installé ou accessible, le compte utilisateur est utilisé si, selon les paramètres d'une tâche, la remise des fichiers s'effectue uniquement par les moyens de Microsoft Windows du dossier partagé. Dans ce cas le compte utilisateur doit posséder les droits sur l'appareil suivant :

- Le droit sur le lancement des applications à distance

- Les droits sur une ressource Admin\$
- Le droit *Connexion en tant que service*.

Si l'Agent d'administration effectue la remise des fichiers sur les appareils, le compte utilisateur ne sera pas utilisé. L'Agent d'administration effectuera toutes les opérations de copie et d'installation des fichiers sous le compte utilisateur **Agent d'administration (compte LocalSystem)**.

Assistant de modification du mot de passe des tâches

Pour une tâche non locale, vous pouvez spécifier un compte sous lequel la tâche doit être exécutée. Vous pouvez spécifier le compte lors de la création de la tâche ou dans les propriétés d'une tâche existante. Si le compte spécifié est utilisé conformément aux instructions de sécurité de l'organisation, ces instructions peuvent nécessiter périodiquement le changement du mot de passe du compte. Lorsque le mot de passe du compte expire et que vous en définissez un nouveau, les tâches ne démarrent pas tant que vous n'avez pas spécifié le nouveau mot de passe valide dans les propriétés de la tâche.

L'Assistant de modification du mot de passe des tâches vous permet de remplacer automatiquement l'ancien mot de passe par le nouveau dans toutes les tâches dans lesquelles le compte est spécifié. Vous pouvez également le modifier manuellement dans les propriétés de chaque tâche.

Pour démarrer l'Assistant de modification du mot de passe des tâches :

1. Dans l'arborescence de la console, sélectionnez le nœud **Tâches**.
2. Dans le menu contextuel du nœud, sélectionnez l'option **Assistant de modification du mot de passe des tâches**.

Suivez les instructions de l'Assistant.

Étape 1. Spécification des informations d'identification

Dans les champs **Compte utilisateur** et **Mot de passe**, spécifiez les nouvelles informations d'identification valides dans votre système (par exemple, dans Active Directory). Lorsque vous passez à l'étape suivante de l'Assistant, Kaspersky Security Center vérifie si le nom de compte spécifié correspond au nom de compte dans les propriétés de chaque tâche non locale. Si les noms de compte correspondent, le mot de passe dans les propriétés de la tâche sera automatiquement remplacé par le nouveau.

Si vous remplissez le champ **Ancien mot de passe (facultatif)**, Kaspersky Security Center remplace uniquement le mot de passe pour les tâches dans lesquelles se trouvent le nom de compte et l'ancien mot de passe. Le remplacement est effectué automatiquement. Dans tous les autres cas, vous devez choisir une action à entreprendre à l'étape suivante de l'Assistant.

Étape 2. Sélection d'une action à entreprendre

Si vous n'avez pas indiqué l'ancien mot de passe à la première étape de l'Assistant ou si l'ancien mot de passe indiqué ne correspond pas aux mots de passe dans les tâches, vous devez choisir une action à entreprendre pour les tâches trouvées.

Pour chaque tâche ayant un état de *Approbation exigée*, décidez si vous souhaitez supprimer le mot de passe dans les propriétés de la tâche ou le remplacer par le nouveau. Si vous choisissez de supprimer le mot de passe, la tâche est indiquée comme devant s'exécuter sous le compte par défaut.

Étape 3. Affichage des résultats

À la dernière étape de l'Assistant, consultez les résultats pour chacune des tâches trouvées. Cliquez sur **Terminer** pour terminer le travail de l'Assistant.

Création d'une hiérarchie des groupes d'administration soumis au Serveur d'administration virtuel

Après la création du Serveur d'administration virtuel, il contient, par défaut, un groupe d'administration **Appareils administrés**.

La procédure de création de la hiérarchie des groupes d'administration, soumis au Serveur d'administration virtuel, coïncide avec la procédure de création de la hiérarchie des groupes d'administration, soumis au [Serveur d'administration physique](#).

Il est impossible d'ajouter les Serveurs d'administration virtuels et secondaires aux groupes d'administration soumis à un Serveur d'administration virtuel. Ceci est dû aux restrictions des [Serveurs d'administration virtuels](#).

Stratégies et profils de stratégie

Kaspersky Security Center 13 Web Console permet de créer des stratégies pour des [applications de Kaspersky](#). Cette section décrit les stratégies et les profils de stratégie et explique comment les créer et les modifier.

Hiérarchie des stratégies, utilisation des profils de stratégie

Cette section contient des informations sur les particularités de l'application de stratégies aux appareils dans les groupes d'administration. La section fournit également des informations sur les profils de stratégies pris en charge dans Kaspersky Security Center à partir de la version 10 Service Pack 1.

Hiérarchie des stratégies

Dans Kaspersky Security Center, les stratégies servent à appliquer un ensemble de valeurs de paramètres identiques à plusieurs appareils. Par exemple, la zone d'action de la stratégie de l'application A définie pour le groupe G reprend les appareils administrés dotés de l'application A et situés dans le groupe d'administration G et l'ensemble de ses sous-groupes, à l'exception des sous-groupes dans les propriétés desquels la case **Hériter du groupe parent** est décochée.

La stratégie se distingue des paramètres locaux par la présence de cadenas (🔒) en regard des paramètres qu'elle contient. Un cadenas fermé dans les propriétés de la stratégie signifie que le paramètre (ou le groupe de paramètres) correspondant doit, premièrement, être utilisé dans la composition des paramètres effectifs et, deuxièmement, être inscrit dans la stratégie de niveau inférieur.

La définition des paramètres actifs sur l'appareil peut être représentée de la manière suivante : les valeurs des paramètres sans « cadenas » sont tirées de la stratégie, elles sont écrasées par les valeurs des paramètres locaux, puis les valeurs récupérées sont écrasées par les valeurs des paramètres avec cadenas extraites de la stratégie.

Les stratégies d'une même application agissent les unes sur les autres en fonction de la hiérarchie des groupes d'administration : les paramètres avec cadenas fermé de la stratégie supérieure sont appliqués aux paramètres du même nom de la stratégie inférieure.

Il existe un type particulier de stratégie : la stratégie pour les utilisateurs itinérants. Cette stratégie entre en vigueur sur l'appareil quand celui-ci passe au mode de l'utilisateur autonome. Les stratégies pour les utilisateurs autonomes n'agissent pas sur les autres stratégies selon la hiérarchie des groupes d'administration.

La stratégie pour les utilisateurs autonomes ne sera plus prise en charge dans les prochaines versions de Kaspersky Security Center. Il faudra utiliser les profils de stratégie au lieu des stratégies pour les utilisateurs itinérants.

Profils de stratégie

Dans de nombreux cas, l'application de stratégies à des appareils sur la seule base de la hiérarchie des groupes d'administration n'est pas pratique. La nécessité de créer plusieurs copies de stratégies, qui se distinguent par un ou deux paramètres, dans différents groupes d'administration peut se présenter, avec la synchronisation manuelle ultérieure du contenu de ces stratégies.

Pour éviter ce type de problèmes, Kaspersky Security Center prend en charge depuis la version 10 Service Pack 1 les *profils de stratégie*. Un profil de stratégie est un sous-ensemble nommé de paramètres de stratégie. Ce sous-ensemble est diffusé sur les appareils avec la stratégie et vient compléter la stratégie quand une condition définie, la *condition d'activation du profil*, est remplie. Les profils contiennent uniquement les paramètres qui se distinguent de la stratégie « de base » en vigueur sur l'appareil client (ordinateur, appareil mobile). Quand le profil est activé, les paramètres de la stratégie en vigueur sur l'appareil avant l'activation du profil sont modifiés. Ces paramètres prennent alors les valeurs reprises dans le profil.

Les profils de stratégie possèdent maintenant les restrictions suivantes :

- Une stratégie ne peut pas compter plus de 100 profils.
- Un profil de stratégie ne peut pas contenir d'autres profils.
- Un profil de stratégie ne peut pas contenir des paramètres de notification.

Composition d'un profil

Un profil de stratégie contient les parties suivantes :

- Les profils qui portent le même nom agissent les uns sur les autres selon la hiérarchie des groupes d'administration avec des règles générales.
- Sous-ensemble de paramètres d'une stratégie. À la différence d'une stratégie qui contient tous les paramètres, un profil reprend uniquement les paramètres qui sont vraiment nécessaires (le cadenas est activé).

- La condition d'activation est une expression logique avec les propriétés de l'appareil. Le profil est actif (complète la stratégie) uniquement quand la condition d'activation du profil se vérifie. Dans les autres cas, le profil est inactif et est ignoré. Les propriétés suivantes de l'appareil peuvent intervenir dans l'expression logique :
 - état du mode de l'utilisateur autonome
 - propriétés de l'environnement réseau : nom de la règle active de [connexion de l'Agent d'administration](#).
 - présence ou absence sur l'appareil des tags indiqués
 - emplacement de l'appareil dans les sous-divisions Active Directory : explicite (l'appareil se trouve directement dans la sous-division indiquée) ou implicite (l'appareil se trouve dans la sous-division qui se trouve à l'intérieur de la sous-division indiquée à n'importe quel niveau d'imbrication)
 - appartenance de l'appareil au groupe de sécurité Active Directory (explicite ou implicite)
 - appartenance du propriétaire de l'appareil au groupe de sécurité Active Directory (explicite ou implicite).
- Case de désactivation du profil. Les profils désactivés sont toujours ignorés, les conditions d'activation ne sont pas vérifiées.
- Priorité du profil. Les conditions d'activation des profils sont indépendantes, c'est pourquoi plusieurs profils peuvent s'activer simultanément. Si les profils actifs contiennent les ensembles de paramètres qui ne se recoupent pas, aucun problème ne se présente. Mais si deux profils actifs contiennent des valeurs différentes pour un même paramètre, il y a une ambiguïté. L'ambiguïté se résout à l'aide des priorités des profils : la valeur adoptée dans ce cas est celle du profil qui affiche la priorité supérieure (le profil qui se trouve plus haut dans la liste des profils).

Comportement des profils dans le cadre de l'action des stratégies les unes sur les autres selon la hiérarchie

Les profils homonymes sont rassemblés selon les règles du groupement de stratégies. Les profils de stratégie supérieure ont une priorité supérieure à celle des profils de la stratégie inférieure. Si la modification des paramètres est interdite (cadenas activé) dans la stratégie supérieure, la stratégie inférieure utilise les conditions d'activation de la stratégie supérieure. Si la modification des paramètres est autorisée dans la stratégie supérieure, ce sont les conditions d'activation du profil de stratégie inférieure qui sont utilisées.

Puisque le profil de stratégie peut contenir la propriété **Appareil en mode déconnecté** dans la condition de l'activation, les profils remplacent complètement la fonction des stratégies pour les utilisateurs itinérants qui ne va plus être prise en charge à l'avenir.

La stratégie pour les utilisateurs itinérants peut contenir des profils, mais l'activation de ses profils ne peut pas se produire avant que l'appareil ne passe au mode de l'utilisateur autonome.

Héritage des paramètres d'une stratégie

Une stratégie est définie pour un groupe d'administration. Les paramètres d'une stratégie peuvent être *hérités*, à savoir appliqués aux sous-groupes (groupes enfant) du groupe d'administration pour lequel elle a été créée. Par la suite, une stratégie pour un groupe parent est également désignée par l'expression *stratégie parent*.

Vous pouvez activer ou désactiver deux options d'héritage : **Hériter des paramètres de la stratégie parent** et **Imposer l'héritage des paramètres aux stratégies enfants** :

- Si vous activez l'option **Hériter des paramètres de la stratégie parent** pour une stratégie enfant et verrouillez certains paramètres dans la stratégie parent, vous ne pourrez alors pas modifier ces paramètres pour le groupe enfant. Toutefois, vous pouvez modifier les valeurs pour les paramètres qui ne sont pas verrouillés dans la politique parent.
- Si vous désactivez l'option **Hériter des paramètres de la stratégie parent** pour une stratégie enfant, vous pouvez modifier tous les paramètres dans le groupe enfant, même si certains paramètres sont verrouillés dans la stratégie parent.
- Si vous activez l'option **Imposer l'héritage des paramètres aux stratégies enfants** dans le groupe parent, cela active **l'héritage des paramètres de la stratégie parent** pour chaque stratégie enfant. Dans ce cas, vous ne pouvez désactiver cette option pour aucune stratégie enfant. Tous les paramètres verrouillés dans la stratégie parent sont hérités par force dans les groupes enfants et ne sont plus modifiables.
- Dans les stratégies du groupe **Appareils administrés**, **l'héritage des paramètres de la stratégie parent** n'affecte aucun paramètre, car le groupe **Appareils administrés** ne comporte aucun groupe en amont et n'hérite donc d'aucune stratégie.

Par défaut, l'option **Hériter des paramètres de la stratégie parent** est activée pour une nouvelle stratégie.

Si une stratégie possède des profils, toutes les stratégies enfants héritent de ces profils.

Administration des stratégies

La configuration centralisée des paramètres des applications installées sur les appareils clients s'opère à l'aide de la définition de stratégies.

Les stratégies créées pour les applications dans le groupe d'administration s'affichent dans l'espace de travail, sur l'onglet **Stratégies**. Une icône figure devant le nom de chaque stratégie et caractérise son [état](#).

Après la suppression d'une stratégie ou la fin de ses effets, l'application continue à fonctionner selon les paramètres définis dans la stratégie. Par la suite, il est possible de modifier ces paramètres à la main.

L'application d'une stratégie se déroule de la manière suivante : si des tâches résidentes (tâches de protection en temps réel) sont exécutées sur l'appareil, leur exécution est poursuivie avec les nouvelles valeurs des paramètres. Les tâches lancées périodiquement (analyse à la demande, mise à jour des bases de données de l'application) sont exécutées avec les valeurs non modifiées. Le nouveau lancement des tâches périodiques est exécuté avec les valeurs modifiées des paramètres.

Les stratégies pour les applications qui prennent en charge l'architecture mutualisée sont transmises par héritage aux groupes d'administration de niveau inférieur ainsi qu'aux groupes d'administration de niveau supérieur : la stratégie est diffusée sur tous les appareils clients sur lesquels l'application est installée.

Dans le cas d'utilisation de la structure hiérarchique des Serveurs d'administration, les Serveurs secondaires récupèrent les stratégies du Serveur d'administration principal et les diffusent vers les appareils clients. Quand le mode d'héritage est activé, les paramètres de la stratégie peuvent être modifiés sur le Serveur d'administration principal. Après cela, les modifications apportées dans les paramètres d'une stratégie se diffusent sur les stratégies héritées des Serveurs d'administration secondaires.

En cas de perte de la connexion entre les Serveurs d'administration principal et secondaire, la stratégie sur le Serveur secondaire continue de fonctionner selon les paramètres précédents. Les paramètres modifiés dans la stratégie sur le Serveur d'administration principal sont propagés vers le Serveur d'administration secondaire une fois que la connexion a été rétablie.

Lorsque le mode d'héritage est désactivé, les paramètres de la stratégie peuvent être modifiés sur le Serveur d'administration secondaire indépendamment du Serveur d'administration principal.

En cas de déconnexion entre le Serveur d'administration et l'appareil client, la stratégie pour les utilisateurs autonomes (si elle a été définie) entre en vigueur sur l'appareil, ou la stratégie continue de fonctionner selon les paramètres précédents jusqu'au rétablissement de la connexion.

Les résultats de la diffusion de la stratégie sur les Serveurs d'administration secondaires figurent dans la fenêtre des propriétés de la stratégie sur le Serveur d'administration principal.

Les résultats de diffusion de la stratégie sur les appareils clients s'affichent dans la fenêtre des propriétés de la stratégie du Serveur d'administration auquel ils sont connectés.

N'utilisez pas de données confidentielles dans les paramètres d'une stratégie. Par exemple, le mot de passe de l'administrateur de domaine.

Création d'une stratégie

Dans la Console d'administration, il est possible de créer des stratégies directement dans le dossier du groupe d'administration pour lequel la stratégie est créée et dans l'espace de travail du dossier **Stratégies**.

Pour créer une stratégie dans le dossier du groupe d'administration, procédez comme suit :

1. Dans l'arborescence de la console, sélectionnez le groupe d'administration pour lequel il faut créer une stratégie.
2. Dans l'espace de travail du groupe, sélectionnez l'onglet **Stratégies**.
3. Lancez l'Assistant de création de la stratégie en cliquant sur le bouton **Nouvelle stratégie**.

Ceci permet de lancer l'Assistant de création de la stratégie. Suivez les instructions de l'Assistant.

*Pour créer une stratégie dans l'espace de travail du dossier **Stratégies**, procédez comme suit :*

1. Dans l'arborescence de la console, sélectionnez le dossier **Stratégies**.
2. Lancez l'Assistant de création de la stratégie en cliquant sur le bouton **Nouvelle stratégie**.

Ceci permet de lancer l'Assistant de création de la stratégie. Suivez les instructions de l'Assistant.

Il est possible de créer de nombreuses stratégies pour une application, mais une seule d'entre elles peut être celle active. Lors de la création d'une nouvelle stratégie effective, la stratégie active précédente devient inactive.

Lors de la création de la stratégie, il est possible de configurer un ensemble minimal des paramètres sans lesquels l'application ne fonctionnera pas. Tous les autres paramètres prendront les valeurs par défaut correspondantes à celles définies lors de l'installation locale de l'application. Vous pouvez modifier la stratégie après sa création.

N'utilisez pas de données confidentielles dans les paramètres d'une stratégie. Par exemple, le mot de passe de l'administrateur de domaine.

Les paramètres des applications Kaspersky, qui se modifient après l'application des stratégies, sont décrits en détails dans les documentations correspondantes.



Après la création de la stratégie, les paramètres verrouillés (avec un cadenas ) commencent à agir sur les appareils clients quels que soient les paramètres définis auparavant pour l'application.

Affichage des stratégies héritées dans le groupe imbriqué

Pour activer l'affichage des stratégies héritées pour le groupe d'administration imbriqué, procédez comme suit :

1. Dans l'arborescence de la console, sélectionnez le groupe d'administration pour lequel il faut afficher les stratégies héritées.
2. Dans l'espace de travail du groupe sélectionné, ouvrez l'onglet **Stratégies**.
3. Dans le menu contextuel de la liste des stratégies, sélectionnez l'option **Affichage** → **Stratégies héritées**.

Ainsi, les stratégies héritées s'affichent dans la liste des stratégies avec l'icône :

-  – si elles ont été héritées du groupe créé sur le Serveur d'administration principal.
-  – si elles ont été héritées d'un groupe de niveau supérieur.

Lorsque le mode d'héritage des paramètres est activé, la modification des stratégies héritées n'est possible que dans les groupes où elles ont été créées. La modification de stratégies héritées n'est pas disponible dans le groupe qui hérite les stratégies.

Activation d'une stratégie

Pour activer une stratégie pour le groupe sélectionné, procédez comme suit :

1. Dans l'espace de travail du groupe, sous l'onglet **Stratégies**, sélectionnez la stratégie à activer.
2. Pour activer une stratégie, exécutez une des actions suivantes :
 - Dans le menu contextuel de la stratégie, sélectionnez l'option **Stratégie active**.
 - Dans la fenêtre des propriétés de la stratégie, ouvrez la section **Général**, puis sélectionnez l'option **Stratégie active** dans le groupe des paramètres **État de la stratégie**.

Finalement, la stratégie devient active pour le groupe d'administration sélectionné.

Tout changement de stratégie réalisé simultanément sur un grand nombre d'appareils clients augmente considérablement la charge du Serveur d'administration ainsi que le volume du trafic réseau.

Activation automatique d'une stratégie lors d'un événement « Attaque de virus »

Pour que la stratégie soit automatiquement activée lors d'un événement « Attaque de virus », procédez comme suit :

1. Dans la fenêtre des propriétés du Serveur d'administration, ouvrez la section **Attaque de virus**.
2. Ouvrez la fenêtre **Activation des stratégies** en cliquant sur le lien **Configurer l'activation des stratégies dans le cas d'une "Attaque de virus"**, puis ajoutez la stratégie à la liste sélectionnée de stratégies activées en cas d'attaque de virus.

Si vous désactivez la stratégie en fonction de l'événement *Attaque de virus*, vous ne pouvez rétablir la stratégie précédente que manuellement.

Application des stratégies pour les utilisateurs autonomes

La stratégie pour les utilisateurs autonomes entre en vigueur sur l'appareil dans le cas de déconnexion du réseau d'entreprise.

Pour appliquer une stratégie pour les utilisateurs autonomes, procédez comme suit :

Dans la fenêtre des propriétés de la stratégie, ouvrez la section **Général** et, dans le groupe de paramètres **État de la stratégie**, sélectionnez **Stratégie pour les utilisateurs autonomes**.

La stratégie pour les utilisateurs autonomes commence à agir sur les appareils dans le cas de leur déconnexion du réseau d'entreprise.

Modification d'une stratégie. Restauration des modifications

Pour modifier une stratégie, procédez comme suit :

1. Dans l'arborescence de la console, sélectionnez le dossier **Stratégies**.
2. Dans l'espace de travail du dossier **Stratégies**, sélectionnez une stratégie et accédez à la fenêtre des propriétés de la stratégie à l'aide du menu contextuel.
3. Apportez les modifications nécessaires.
4. Cliquez sur le bouton **Appliquer**.

Les modifications de la stratégie seront enregistrées dans les propriétés de la stratégie, dans la section **Historique des révisions**.

En cas de besoin, vous pouvez restaurer les modifications de la stratégie.

Pour restaurer les modifications de la stratégie, procédez comme suit :

1. Dans l'arborescence de la console, sélectionnez le dossier **Stratégies**.

2. Sélectionnez la stratégie dont vous souhaitez restaurer les modifications et ouvrez la fenêtre des propriétés de la stratégie à l'aide du menu contextuel.
3. Dans la fenêtre des propriétés de la stratégie, sélectionnez la section **Historique des révisions**.
4. Dans la liste des révisions de la stratégie, sélectionnez le numéro de révision dont il faut restaurer les modifications.
5. Cliquez sur le bouton **Avancé** et dans la liste déroulante, sélectionnez la valeur **Restaurer**.

Comparaison des stratégies

Vous pouvez comparer deux stratégies pour une seule application administrée. A l'issue de la comparaison des stratégies, vous obtenez un rapport qui indique les équivalences et les différences entre les paramètres. La comparaison de stratégie peut s'imposer quand, par exemple, différents administrateurs ont créé localement plusieurs stratégies pour une application administrée ou quand une stratégie parent a été héritée et modifiée pour chaque bureau local. La comparaison de stratégies peut s'opérer de deux manières : sélection d'une stratégie et comparaison avec une autre ou comparaison de deux stratégies d'une liste de stratégies.

Pour comparer une stratégie à une autre, procédez comme suit :

1. Dans l'arborescence de la console, sélectionnez le dossier **Stratégies**.
2. Dans l'espace de travail du dossier **Stratégies**, sélectionnez la stratégie à comparer à une autre stratégie.
3. Dans le menu contextuel de la stratégie, sélectionnez l'option **Comparer la stratégie à une autre stratégie**.
4. Dans la fenêtre **Sélection de stratégie**, sélectionnez la stratégie avec laquelle la comparaison doit être effectuée.
5. Cliquez sur le bouton **OK**.

Le rapport sur la comparaison des deux stratégies pour l'application s'affiche au format HTML.

Pour comparer deux stratégies de la liste des stratégies, procédez comme suit :

1. Dans le dossier **Stratégies**, dans la liste des stratégies, utilisez les touches **SHIFT** ou **CTRL** pour sélectionner deux stratégies pour une seule application administrée.
2. Dans le menu contextuel, sélectionnez l'option **Comparer**.

Le rapport sur la comparaison des deux stratégies pour l'application s'affiche au format HTML.

Le rapport de la comparaison des paramètres de stratégies pour l'application Kaspersky Endpoint Security for Windows contient aussi une comparaison des profils de stratégie. Il est possible de réduire l'affichage des résultats de la comparaison des paramètres des profils de stratégie. Pour cela, cliquez sur l'icône triangulaire ▲ en regard du nom du groupe.

Suppression d'une stratégie

Pour supprimer une stratégie, procédez comme suit :

1. Dans l'espace de travail du groupe d'administration, sous l'onglet **Stratégies**, sélectionnez la stratégie que vous souhaitez supprimer.
2. Supprimez la stratégie à l'aide d'un des moyens suivants :
 - En sélectionnant **Supprimer** dans le menu contextuel de la stratégie.
 - En cliquant sur le lien **Supprimer la stratégie** dans la zone d'informations correspondant à la stratégie sélectionnée.

Copie d'une stratégie

Pour copier une stratégie, procédez comme suit :

1. Dans l'espace de travail du groupe requis, sous l'onglet **Stratégies**, sélectionnez une stratégie.
2. Dans le menu contextuel de la stratégie, sélectionnez l'option **Copier**.
3. Sélectionnez dans l'arborescence de la console le groupe à ajouter une stratégie.
La stratégie peut être ajoutée dans le groupe depuis lequel elle a été copiée.
4. Dans le menu contextuel de la liste des stratégies pour le groupe sélectionné, sous l'onglet **Stratégies**, sélectionnez l'option **Coller**.

La stratégie est copiée avec tous les paramètres et elle est diffusée sur tous les appareils du groupe où elle a été déplacée. Si vous insérez la stratégie dans le groupe depuis lequel elle a été copiée, le suffixe de type (**<next sequence number>**) s'ajoute automatiquement au nom de la stratégie, par exemple : **(1)**, **(2)**.

Une stratégie active devient inactive lors de la copie. Le cas échéant, vous pouvez en faire une stratégie active.

Exportation d'une stratégie

Pour exporter une stratégie, procédez comme suit :

1. Exportez la stratégie à l'aide d'un des moyens suivants :
 - En sélectionnant l'option **Toutes les tâches** → **Exporter** dans le menu contextuel de la stratégie.
 - A l'aide du lien **Exporter la stratégie dans le fichier** dans la zone d'informations de la stratégie sélectionnée.
2. Dans la fenêtre **Enregistrer sous** qui s'ouvre, indiquez le nom du fichier de la stratégie et le chemin d'accès pour son enregistrement. Cliquez sur **Enregistrer**.

Importation d'une stratégie

Pour importer une stratégie, procédez comme suit :

1. Dans l'espace de travail du groupe pertinent, sous l'onglet **Stratégies**, sélectionnez un des moyens d'importation de la stratégie suivants :

- Dans le menu contextuel de la liste des stratégies, sélectionnez l'option **Toutes les tâches** → **Importer**.
- En cliquant sur le lien **Importer une stratégie à partir d'un fichier** dans le bloc d'administration de la liste de stratégie.

2. Dans la fenêtre qui s'ouvre, indiquez le chemin d'accès au fichier depuis lequel vous souhaitez importer la stratégie. Cliquez sur **Ouvrir**.

Finalement, la stratégie ajoutée s'affiche dans la liste des stratégies.

Si, dans la liste sélectionnée des stratégies, une stratégie présentant un nom similaire à la stratégie importée existe déjà, le suffixe de type (**<next sequence number>**) est ajouté au nom de la stratégie importée, par exemple : **(1)**, **(2)**.

Conversion des stratégies

Kaspersky Security Center peut convertir les stratégies des versions précédentes des applications Kaspersky en stratégies des versions actuelles de ces applications.

La conversion est possible pour les stratégies des applications suivantes :

- Kaspersky Anti-Virus 6.0 for Windows Workstations MP4.
- Kaspersky Endpoint Security 8 for Windows.
- Kaspersky Endpoint Security 10 for Windows.

Pour convertir les stratégies, procédez comme suit :

1. Dans l'arborescence de la console, sélectionnez le Serveur d'administration pour lequel vous voulez convertir les stratégies.
2. Dans le menu contextuel du Serveur d'administration, sélectionnez **Toutes les tâches** → **Assistant de conversion de masse des stratégies et des tâches**.

Ensuite, l'Assistant de conversion de masse des stratégies et des tâches se lance. Suivez les instructions de l'Assistant.

Finalement, l'Assistant forme des nouvelles stratégies qui utilisent les paramètres des stratégies des versions précédentes des applications Kaspersky.

Administration des profils de stratégies

Cette section décrit la gestion des profils de stratégie et comporte des informations sur l'affichage des profils d'une stratégie, le changement, la création, la modification ou la copie d'un profil de stratégie, la création d'une règle d'activation de profil de stratégie et la suppression de profil de stratégie.

À propos du profil de stratégie

Un profil de stratégie est un ensemble de paramètres nominatif d'une stratégie qui est activé sur un appareil client (ordinateur ou appareil mobile) si l'appareil répond aux [règles d'activation](#) définies. Quand le profil est activé, les paramètres de la stratégie en vigueur sur l'appareil avant l'activation du profil sont modifiés. Ces paramètres prennent alors les valeurs reprises dans le profil.

Les profils de stratégie sont nécessaires pour que les appareils à l'intérieur d'un groupe d'administration puissent avoir différents paramètres de stratégie. Par exemple, lorsque dans le groupe d'administration de certains appareils, les paramètres de la stratégie doivent être modifiés. Dans ce cas, pour cette stratégie, il est possible de configurer des profils de stratégie dont l'utilisation permet de modifier les paramètres de la stratégie seulement pour certains appareils du groupe d'administration. Par exemple, la stratégie interdit le lancement des applications de navigation urbaine pour tous les appareils du groupe d'administration « Utilisateurs ». Les applications de navigation urbaine sont seulement nécessaires au fonctionnement d'un appareil de l'utilisateur jouant le rôle de livreur, dans le groupe d'administration « Utilisateurs ». Sur cet appareil, il est possible de définir le tag « Livreur » et de configurer à nouveau le profil de stratégie pour autoriser le lancement des applications de navigation urbaine seulement sur l'appareil contenant le tag « Livreur », tout en conservant tous les autres paramètres de la stratégie. Dans ce cas, si dans le groupe d'administration « Utilisateurs », un appareil contient le tag « Livreur », le lancement des programmes de navigation urbaine y est autorisé. Le lancement des programmes de navigation urbaine sur d'autres appareils dans le groupe d'administration « Utilisateurs » qui ne contiennent pas le tag « Livreur » sera interdit.

Les profils sont pris en charge uniquement pour les stratégies suivantes :

- stratégies de l'application Kaspersky Endpoint Security 10 Service Pack 1 for Windows et versions supérieures
- stratégies de l'application Kaspersky Endpoint Security 10 Service Pack 1 for Mac
- stratégies du plug-in d'administration des appareils mobiles de Kaspersky des versions 10 Service Pack 1 à 10 Service Pack 3 Maintenance Release 1
- stratégies du plug-in Kaspersky Device Management for iOS
- politiques de Kaspersky Security for Virtualization 5.1 Light Agent pour Windows
- politiques de Kaspersky Security for Virtualization 5.1 Light Agent pour Linux

Les profils de stratégie simplifient l'administration des appareils clients sur lesquels sont appliquées les stratégies :

- Les paramètres du profil de stratégie peuvent être différents des paramètres de la stratégie elle-même.
- Il n'est pas nécessaire de maintenir et d'appliquer manuellement plusieurs copies d'une stratégie qui se distinguent uniquement par un faible nombre de paramètres.
- Il n'est pas nécessaire de prévoir une stratégie distincte pour des utilisateurs autonomes.
- Vous pouvez exporter et importer des profils de stratégie, ainsi que créer de nouveaux profils sur la base de ceux existants.
- Pour une seule stratégie, plusieurs profils de stratégie peuvent être actifs. Seront appliqués à l'appareil les profils qui satisfont aux règles d'activation sur cet appareil.
- Les profils sont soumis à la hiérarchie des stratégies. La stratégie héritée contient tous les profils de stratégie du niveau supérieur.

Priorités des profils

Les profils créés pour une stratégie sont classés par ordre de priorité décroissante. Par exemple, si le profil X se trouve plus haut que le profil Y dans la liste des profils, le profil X a une priorité plus élevée que le profil Y. Il est possible d'appliquer simultanément plusieurs profils à un seul appareil. Si la valeur d'un paramètre est différente dans les profils, la valeur du paramètre du profil ayant la priorité la plus élevée est appliquée à l'appareil.

Règles d'activation d'un profil

Le profil de stratégie s'active sur l'appareil client quand une règle d'activation est remplie. *Les règles d'activation* sont un ensemble de conditions qui si elles sont remplies déclenchent le profil de stratégie sur l'appareil. Une règle d'activation peut contenir les conditions suivantes :

- L'Agent d'administration sur l'appareil client se connecte au Serveur d'administration selon une sélection de paramètres de connexion définis (adresse du Serveur d'administration, numéro de port, etc.).
- L'appareil client se trouve en mode déconnecté.
- Des tags déterminés ont été attribués à l'appareil client.
- L'appareil client est situé dans une subdivision définie d'Active Directory® de manière évidente (l'appareil se trouve directement dans la subdivision indiquée) ou de manière non évidente (l'appareil se trouve dans une subdivision à l'intérieur de la subdivision indiquée, à n'importe quel niveau d'imbrication), l'appareil ou son propriétaire se trouvent dans le groupe de sécurité d'Active Directory.
- L'appareil client appartient à un propriétaire défini ou son propriétaire se trouve dans le groupe de sécurité interne Kaspersky Security Center.
- Le propriétaire de l'appareil client a reçu un rôle défini.

Stratégies dans la hiérarchie des groupes d'administration

Si vous créez une stratégie dans un groupe d'administration de niveau inférieur, la nouvelle stratégie hérite des profils de la stratégie active pour le groupe de niveau supérieur. Les profils dont les noms sont identiques sont réunis. Les profils de stratégie pour un groupe de niveau plus élevé ont une priorité plus élevée. Ainsi, la stratégie $P(A)$ du groupe d'administration A contient les profils $X1$, $X2$ et $X3$ par ordre de priorité descendante. Dans le groupe d'administration B , qui est un sous-groupe du groupe A , la stratégie $P(B)$ est créée avec les profils $X2$, $X4$ et $X5$. Alors la stratégie $P(B)$ sera remplacée par la stratégie $P(A)$ de sorte que dans la stratégie $P(B)$, la liste des profils par ordre de priorité décroissante sera $X1$, $X2$, $X3$, $X4$, $X5$. La priorité du profil $X2$ dépendra de l'état d'origine de $X2$ de la stratégie $P(B)$ et $X2$ de la stratégie $P(A)$. Une fois la stratégie $P(B)$ créée, la stratégie $P(A)$ s'affichera dans le sous-groupe B .

La stratégie active est recalculée à chaque fois au lancement de l'Agent d'administration, lors de l'activation ou de la désactivation du mode déconnecté ou en cas de modification de la liste des tags attribués à l'appareil client. Par exemple, si le volume de mémoire vive a été augmenté sur l'appareil, le profil de stratégie a été activé et est appliqué aux appareils ayant un volume de mémoire vive important.

Propriétés et restrictions d'un profil de stratégie

Les profils possèdent les propriétés suivantes :

- Les profils d'une stratégie inactive n'ont aucun impact sur les appareils client.

- Si une stratégie est définie sur l'état **Stratégie pour les utilisateurs autonomes**, les profils de cette stratégie seront également appliqués uniquement lorsqu'un appareil est déconnecté du réseau d'entreprise.
- Les profils ne prennent pas en charge [l'analyse statistique de l'accès aux fichiers exécutables](#).
- Un profil de stratégie ne peut pas contenir des paramètres des notifications sur les événements.
- En cas de connexion de l'appareil au Serveur d'administration via le port UDP 15000, le profil de stratégie correspondant est activé dans la minute lors de l'attribution d'un tag à l'appareil.
- Vous pouvez utiliser les [règles de la connexion de l'Agent d'administration au Serveur d'administration](#) lorsque vous créez les règles d'activation du profil de stratégie.

Création d'un profil de stratégie

La création du profil est disponible uniquement pour les stratégies des applications suivantes :

- Kaspersky Endpoint Security 10 Service Pack 1 for Windows et versions supérieures
- Kaspersky Endpoint Security 10 Service Pack 1 for Mac
- Plug-in d'administration des appareils mobiles de Kaspersky des versions 10 Service Pack 1 à 10 Service Pack 3 Maintenance Release 1
- Plug-in Kaspersky Device Management for iOS
- Kaspersky Security for Virtualization 5.1 Light Agent pour Windows et Linux

Pour créer un profil de stratégie, procédez comme suit :

1. Dans l'arborescence de la console, sélectionnez le groupe d'administration dont la stratégie requiert la création d'un profil de stratégie.
2. Dans l'espace de travail du groupe d'administration, ouvrez l'onglet **Stratégies**.
3. Sélectionnez la stratégie et ouvrez la fenêtre des propriétés de la stratégie à l'aide du menu contextuel.
4. Ouvrez la section **Profils de stratégie** dans la fenêtre des propriétés de la stratégie, puis cliquez sur le bouton **Ajouter**.

L'Assistant de création d'un profil de stratégie démarre.

5. Dans la fenêtre **Nom du profil de stratégie** de l'Assistant, définissez ce qui suit :

- a. Nom d'un profil de stratégie.

Le nom du profil ne peut pas contenir plus de 100 caractères.

- b. L'état du profil de stratégie (*Active, désactive*).

Il est conseillé de créer des profils inactifs de stratégie et de les activer uniquement après la fin de la configuration des paramètres et des conditions d'activation des profils de stratégie.

6. Cochez la case **Après la fermeture de l'Assistant de création de profil de stratégie terminé, passer à la configuration de la règle d'activation du profil de stratégie** pour démarrer [l'Assistant de création d'une règle d'activation du profil de stratégie](#). Suivez les étapes de l'assistant.

7. Modifiez les paramètres du profil de stratégie dans la [fenêtre des propriétés du profil de stratégie](#) comme vous le voulez.

8. Enregistrez les modifications en cliquant sur le bouton **OK**.

Le profil est enregistré. Le profil est activé sur les appareils qui répondent aux règles d'activation.

Plusieurs profils de stratégie peuvent être créés pour une stratégie. Les profils créés pour une stratégie apparaissent dans les propriétés de la stratégie, dans la section **Profils de stratégie**. Vous pouvez modifier un profil de stratégie et modifier la [priorité du profil](#) ainsi que [supprimer le profil](#).

Modification du profil de stratégie

Modification des paramètres du profil de stratégie

La modification d'un profil de stratégie est uniquement possible pour les stratégies de Kaspersky Endpoint Security for Windows.

Pour modifier un profil de stratégie, procédez comme suit :

1. Dans l'arborescence de la console, sélectionnez le groupe d'administration pour lequel il faut modifier le profil de stratégie.
2. Dans l'espace de travail du groupe, sélectionnez l'onglet **Stratégies**.
3. Sélectionnez la stratégie et ouvrez la fenêtre des propriétés de la stratégie à l'aide du menu contextuel.
4. Ouvrez la section **Profils de stratégie** dans les propriétés de la stratégie.
La section contient la liste des profils créés pour la stratégie. Les profils de la liste sont affichés conformément à leur priorité.
5. Sélectionnez le profil de stratégie, puis cliquez sur le bouton **Propriétés**.
6. Configurez les paramètres du profil dans la fenêtre des propriétés :
 - Le cas échéant, dans la section **Général**, modifiez le nom du profil et activez ou désactivez le profil en utilisant la case à cocher **Activer le profil**.
 - Dans la section **Règles d'activation**, modifiez les règles d'activation du profil.
 - Modifiez les paramètres de la stratégie dans les sections correspondantes.
7. Cliquez sur le bouton **OK**.



Les paramètres modifiés entrent en vigueur après la synchronisation de l'appareil avec le Serveur d'administration (si le profil de stratégie est actif), ou après l'exécution de la règle d'activation (si le profil de stratégie est inactif).

Modification de la priorité du profil de stratégie

La priorité des profils de stratégie détermine l'ordre d'activation de ces profils sur l'appareil client. La priorité intervient si différents profils de stratégie sont soumis aux mêmes règles d'activation.

Imaginons deux profils de stratégie : *Profil 1* et *Profil 2* qui se distinguent uniquement par les valeurs d'un paramètre (*Valeur 1* et *Valeur 2*). La priorité du *Profil 1* est supérieure à celle du *Profil 2*. De plus, il existe d'autres profils dont la priorité est inférieure à celle de *Profil 2*. Les règles d'activation des profils correspondent.

En cas d'exécution des règles d'activation, s'est le *Profil 1* qui sera activé. Le paramètre sur l'appareil prend la *Valeur 1*. Si le *Profil 1* est supprimé, c'est le *Profil 2* qui aura la priorité la plus haute et le paramètre prendra la *Valeur 2*.

La liste des profils de stratégie affiche les profils selon leur priorité. La tête de la liste revient au profil possédant la priorité la plus élevée. Pour modifier la priorité d'un profil, utilisez les boutons  et .

Suppression d'un profil de stratégie

Pour supprimer un profil de stratégie, procédez comme suit :

1. Sélectionnez dans l'arborescence de la console le groupe d'administration dans lequel vous voulez supprimer le profil de stratégie.
2. Dans l'espace de travail du groupe d'administration, ouvrez l'onglet **Stratégies**.
3. Sélectionnez la stratégie et ouvrez la fenêtre des propriétés de la stratégie à l'aide du menu contextuel.
4. Ouvrez la section **Profils de stratégie** dans les propriétés de la stratégie de Kaspersky Endpoint Security.
5. Sélectionnez le profil de stratégie que vous souhaitez supprimer, puis cliquez sur le bouton **Supprimer**.

Le profil de stratégie sera supprimé. Il sera remplacé par un autre profil de stratégie dont les règles d'activation sont exécutées sur l'appareil ou par une stratégie.

Création d'une règle d'activation du profil de stratégie

Pour créer une règle d'activation du profil de stratégie, procédez comme suit :

1. Dans l'arborescence de la console, sélectionnez le groupe d'administration pour lequel il faut créer une règle d'activation du profil de stratégie.
2. Dans l'espace de travail du groupe, sélectionnez l'onglet **Stratégies**.
3. Sélectionnez la stratégie et ouvrez la fenêtre des propriétés de la stratégie à l'aide du menu contextuel.
4. Sélectionnez la section **Profils de stratégie** dans la fenêtre des propriétés de la stratégie.
5. Choisissez le profil de stratégie, pour lequel vous devez créer la règle d'activation, puis cliquez sur le bouton **Propriétés**.

Cette action entraîne l'ouverture de la fenêtre des propriétés du profil de stratégie.

Si la liste des profils de stratégie est vide, vous pouvez créer le [profil de stratégie](#).

6. Sélectionnez la section **Règles d'activation**, puis cliquez sur le bouton **Ajouter**.

L'Assistant de création d'une règle d'activation du profil de stratégie démarre.

7. Dans la fenêtre **Règles d'activation du profil de stratégie**, cochez les cases en regard des conditions qui doivent affecter l'activation du profil de stratégie créé :

- **Règles générales d'activation du profil de stratégie** ?

Cochez la case pour configurer les règles de l'activation du profil de stratégie sur l'appareil en fonction de l'état du mode déconnecté de l'appareil, de la règle de connexion de l'appareil au Serveur d'administration et des tags attribués à l'appareil.

- **Règles d'utilisation d'Active Directory** ?

Cochez la case pour configurer les règles d'activation du profil de stratégie sur l'appareil en fonction du placement de l'appareil dans une division Active Directory ou de l'appartenance de l'appareil ou du propriétaire de l'appareil au groupe de sécurité Active Directory.

- **Règles d'un propriétaire particulier de l'appareil** ?

Cochez la case pour configurer les règles d'activation du profil de stratégie sur l'appareil en fonction de son propriétaire.

- **Règles pour les spécifications matérielles** ?

Cochez la case pour configurer les règles d'activation du profil de stratégie sur l'appareil en fonction du volume de la mémoire et du nombre de processeurs logiques de l'appareil.

Le nombre de fenêtres suivantes de l'Assistant dépend du choix des paramètres à cette étape. Vous pouvez modifier les règles d'activation du profil de stratégie plus tard.

8. Dans la fenêtre **Conditions générales**, configurez les paramètres suivants :

- Dans la liste déroulante du champ **Appareil en mode déconnecté**, spécifiez la condition de présence de l'appareil sur le réseau :

- **Oui** ?

L'appareil se trouve dans un réseau extérieur, c'est-à-dire que le Serveur d'administration n'est pas accessible.

- **Non** ?

L'appareil se trouve sur le réseau, le Serveur d'administration est donc accessible.

- **La valeur n'est pas sélectionnée** ?

Les critères ne sont pas appliqués.

- Dans le champ **L'appareil se trouve à l'emplacement réseau indiqué**, utilisez les listes déroulantes pour configurer l'activation du profil de stratégie si la règle de connexion du Serveur d'administration est exécutée ou non exécutée sur cet appareil :

- [Est exécuté / N'est pas exécuté](#) 

Condition d'activation du profil de stratégie (la règle est appliquée ou non).

- [Nom de la règle](#) 

La description de l'emplacement réseau de l'appareil pour la connexion au Serveur d'administration dont la vérification ou non de la condition détermine l'activation du profil de stratégie.

La description de l'emplacement réseau de l'appareil pour la connexion au Serveur d'administration peut être créée ou configurée dans la règle de permutation de l'Agent d'administration.

La fenêtre **Conditions générales** s'affiche si vous avez coché la case **Règles générales d'activation du profil de stratégie**.

9. Dans la fenêtre **Conditions utilisant les tags**, configurez les paramètres suivants :

- [Liste des tags](#) 

Définissez dans la liste des tags la règle d'inclusion des appareils dans le profil de stratégie en cochant la case des tags souhaités.

Vous pouvez ajouter à la liste de nouveaux tags en les saisissant dans le champ sur la liste et en cliquant sur le bouton **Ajouter**.

Le profil de stratégie reprendra les appareils dont la description reprend tous les tags sélectionnés. Si les cases sont décochées, les critères ne sont pas appliqués. Les cases sont décochées par défaut.

- [Appliquer aux appareils sans les tags sélectionnés](#) 

Activez cette option s'il est nécessaire d'invertir la sélection de tags.

Si cette option est activée, les appareils sans tags sélectionnés seront inclus dans le profil de stratégie. Si l'option est désactivée, les critères ne sont pas appliqués.

Cette option est Inactif par défaut.

La fenêtre **Conditions utilisant les tags** est affichée si la case **Règles générales d'activation du profil de stratégie** est cochée.

10. Dans la fenêtre **Conditions utilisant Active Directory**, configurez les paramètres suivants :

- [Appartenance du propriétaire de l'appareil au groupe de sécurité Active Directory](#) 

Si l'option est activée, le profil de stratégie est activé sur l'appareil dont le propriétaire est membre du groupe de sécurité indiqué. Si l'option est désactivée, les critères d'activation du profil ne sont pas appliqués. Cette option est Inactif par défaut.

- [Appartenance de l'appareil au groupe de sécurité Active Directory](#) 

Si cette option est activée, le profil de stratégie est activé sur l'appareil. Si l'option est désactivée, les critères d'activation du profil ne sont pas appliqués. Cette option est Inactif par défaut.

- [Placement de l'appareil dans une unité organisationnelle Active Directory](#)

Si cette option est activée, le profil de stratégie est activé sur l'appareil figurant dans la sous-division Active Directory indiquée. Si l'option est désactivée, les critères d'activation du profil ne sont pas appliqués.

Cette option est Inactif par défaut.

La fenêtre **Conditions utilisant Active Directory** s'affiche, si vous avez coché la case **Règles d'utilisation d'Active Directory**.

11. Configurez les paramètres suivants dans la fenêtre **Conditions utilisant le propriétaire de l'appareil** :

- [Propriétaire de l'appareil](#)

Activez l'option pour configurer et activer une règle d'activation de profil sur l'appareil en fonction de son propriétaire. La liste déroulante située sous la case permet de sélectionner les critères d'activation du profil :

- L'appareil appartient au propriétaire indiqué (le symbole "=").
- L'appareil n'appartient pas au propriétaire indiqué (le symbole "#").

Si cette option est activée, le profil est activé sur l'appareil en fonction du critère configuré. Vous pouvez indiquer le propriétaire de l'appareil lorsque l'option est activée. Si l'option est désactivée, les critères d'activation du profil ne sont pas appliqués. Cette option est Inactif par défaut.

- [Le propriétaire de l'appareil fait partie d'un groupe de sécurité interne](#)

Activez l'option pour configurer et activer la règle d'activation du profil sur l'appareil en fonction de l'appartenance de son propriétaire au groupe de sécurité interne de Kaspersky Security Center. La liste déroulante située sous la case permet de sélectionner les critères d'activation du profil :

- Le propriétaire de l'appareil appartient au groupe de sécurité indiqué (le symbole "=").
- Le propriétaire de l'appareil n'appartient pas au groupe de sécurité indiqué (le symbole "#").

Si cette option est activée, le profil est activé sur l'appareil en fonction du critère configuré. Vous pouvez spécifier un groupe de sécurité de Kaspersky Security Center. Si l'option est désactivée, les critères d'activation du profil ne sont pas appliqués. Cette option est Inactif par défaut.

- [Activer le profil de stratégie en présence d'un rôle pour le propriétaire de l'appareil](#)

Sélectionnez cette option pour configurer et activer la règle d'activation du profil sur l'appareil en fonction du [rôle](#) du propriétaire. Ajoutez le rôle manuellement depuis la liste des rôles existants.

Si cette option est activée, le profil est activé sur l'appareil en fonction du critère configuré.

La fenêtre **Conditions utilisant le propriétaire de l'appareil** s'ouvre si la case **Règles d'un propriétaire particulier de l'appareil** est cochée.

12. Configurez les paramètres suivants dans la fenêtre **Conditions utilisant les caractéristiques de l'équipement** :

- [Taille de la mémoire \(Mo\)](#)

Activez cette option pour configurer et activer une règle d'activation du profil sur l'appareil en fonction du volume de mémoire vive de l'appareil. La liste déroulante située sous la case permet de sélectionner les critères d'activation du profil :

- Le volume de mémoire vive de l'appareil est inférieur à la valeur indiquée (le symbole "<").
- Le volume de mémoire vive de l'appareil est supérieur à la valeur indiquée (le symbole ">").

Si cette option est activée, le profil est activé sur l'appareil en fonction du critère configuré. Vous pouvez indiquer le volume de mémoire vive de l'appareil. Si l'option est désactivée, les critères d'activation du profil ne sont pas appliqués. Cette option est Inactif par défaut.

• [Nombre de processeurs logiques](#)

Activez cette option pour configurer et activer une règle d'activation du profil sur l'appareil en fonction de son nombre de processeurs logiques. La liste déroulante située sous la case permet de sélectionner les critères d'activation du profil :

- Le nombre de processeurs logiques de l'appareil est inférieur ou égal à la valeur indiquée (le symbole "<=").
- Le nombre de processeurs logiques de l'appareil est supérieur ou égal à la valeur indiquée (le symbole ">=").

Si cette option est activée, le profil est activé sur l'appareil en fonction du critère configuré. Vous pouvez indiquer le nombre de processeurs logiques de l'appareil. Si l'option est désactivée, les critères d'activation du profil ne sont pas appliqués. Cette option est Inactif par défaut.

La fenêtre **Conditions utilisant les caractéristiques de l'équipement** s'affiche si la case **Règles pour les spécifications matérielles** a été cochée.

13. Dans la fenêtre **Nom de la règle d'activation du profil de stratégie**, dans le champ **Nom de la règle**, spécifiez un nom pour la règle.

Le profil est enregistré. Le profil sera activé sur l'appareil lors de l'application des règles d'activation.

Les règles d'activation du profil de stratégie créées pour le profil s'affichent dans les propriétés du profil de stratégie dans la section **Règles d'activation**. Vous pouvez modifier ou supprimer la règle de l'activation du profil de stratégie.

Il est possible d'exécuter simultanément plusieurs règles d'activation.

Règles de déplacement des appareils

Nous vous conseillons d'automatiser l'organisation des appareils en groupes d'administration à l'aide des *règles de déplacement des appareils*. Une règle de déplacement contient trois parties principales : le nom, la condition d'exécution (l'expression logique sur les attributs de l'appareil) et le groupe d'administration cible. La règle déplace l'appareil dans le groupe d'administration cible si les attributs de l'appareils répondent à la condition d'exécution de la règle.

Les règles de déplacement des appareils ont des priorités. Le Serveur d'administration analyse les attributs de l'appareil pour voir s'ils sont conformes à la condition d'exécution de chaque règle, selon la priorité décroissante des règles. Si les attributs de l'appareil satisfont à la condition d'exécution de la règle, l'appareil est déplacé vers le groupe cible et le traitement des règles pour cet appareil cesse. Si les attributs de l'appareil satisfont directement à plusieurs règles, l'appareil est placé dans le groupe cible de la règle qui affiche la priorité la plus élevée (la règle qui figure plus haut dans la liste).

Les règles de déplacement des appareils peuvent être créées de manière implicite. Par exemple, les propriétés d'un paquet ou d'une tâche d'installation à distance peuvent contenir un groupe d'administration qui va accueillir un appareil après l'installation sur celui-ci d'un Agent d'administration. De même, l'administrateur de Kaspersky Security Center peut créer des règles de déplacement de manière explicite dans la liste des règles de déplacement. La liste se trouve dans la Console d'administration, dans les propriétés du groupe **Appareils non définis**.

La règle de déplacement par défaut est prévue pour le déplacement initial et ponctuel des appareils dans les groupes d'administration. La règle déplace une seule fois les appareils qui se trouvent dans le groupe **Appareils non définis**. Si l'appareil a déjà été déplacé une fois par cette règle, celle-ci ne le déplacera pas à nouveau, même si l'appareil est replacé manuellement dans le groupe **Appareils non définis**. C'est le moyen recommandé pour l'utilisation des règles de déplacement.

Il est possible de déplacer des appareils qui se trouvent déjà dans des groupes d'administration. Pour ce faire, dans les propriétés d'une règle, décochez la case **Déplacer uniquement les appareils non inclus dans un groupe d'administration**.

La présence de règles de déplacement qui agissent sur des appareils qui figurent déjà dans des groupes d'administration augmente sensiblement la charge sur le Serveur d'administration.

Il est possible de créer une règle de déplacement qui peut agir à plusieurs reprises sur le même appareil.

Il est vivement conseillé d'éviter d'adopter une démarche de manipulation des appareils administrés dans le cadre de laquelle le même appareil est déplacé à plusieurs reprises d'un groupe vers un autre, par exemple pour appliquer une stratégie particulière à l'appareil, pour lancer une tâche de groupe spéciale ou réaliser une mise à jour depuis un point de distribution défini.

Ces scénarios ne sont pas pris en charge car ils ne sont pas efficaces en termes de charge sur le Serveur d'administration et de trafic réseau. De plus, ils sont en contradiction avec les modèles de fonctionnement de Kaspersky Security Center (surtout au niveau des privilèges d'accès, des événements et des rapports). Il faut trouver une autre solution, par exemple utiliser des [profils de stratégies](#), des tâches pour des [sélections d'appareils](#), désigner des [agents de mises à Réseau conformément à la méthode](#), etc.

Clonage Règles de déplacement des appareils

Lorsque vous devez créer plusieurs règles de déplacement d'appareils avec des paramètres similaires, vous pouvez cloner une règle en vigueur, puis modifier les paramètres dans les règles clonées. Cette fonction est utile lorsqu'il vous faut plusieurs règles de déplacement d'appareils avec différentes plages IP et groupes cible.

Pour cloner une règle de déplacement d'appareil

1. Ouvrez la fenêtre principale de l'application.
2. Dans le dossier **Appareils non définis**, cliquez sur **Configurer les règles**.

La fenêtre **Propriétés : appareils non définis** s'ouvre.

3. Dans la section **Déplacer les appareils**, sélectionnez la règle de déplacement de l'appareil que vous voulez cloner.

4. Cliquez sur **Clône de règle**.

Le clone de la règle de déplacement d'appareil sélectionnée est ajouté en fin de liste.

La règle créée possède l'état désactivé. Vous pouvez modifier et activer la règle à tout moment.

Catégorisation du logiciel

La méthode principale pour contrôler le lancement des applications repose sur les *catégories de Kaspersky* (ci-après, les *catégories KL*). Les catégories KL simplifient la tâche de l'administrateur de Kaspersky Security Center au niveau de la maintenance des catégories d'applications et réduisent le volume de trafic transmis aux appareils administrés.

Créez des catégories utilisateur uniquement pour les applications qui ne correspondent à aucune des catégories KL (par exemple une application développée sur mesure). Les catégories utilisateur sont créées sur la base d'un paquet d'installation (MSI) ou sur la base du dossier contenant les paquets d'installation.

S'il existe une grande collection à enrichir de logiciels qui ne sont pas classés selon les catégories KL, il peut être utile de créer une catégorie mise à jour automatiquement. Cette catégorie s'enrichit automatiquement des sommes de contrôle des fichiers exécutable lors de la modification du dossier contenant les distributions.

Il est impossible de créer des catégories d'applications mises à jour automatiquement sur la base des dossiers Mes documents, %windir%, %ProgramFiles%. Les fichiers dans ces dossiers changent souvent, ce qui augmente la charge sur le Serveur d'administration et le trafic dans le réseau. Il faut créer un dossier séparé contenant la collection de logiciels et l'enrichir de temps à autre.

Conditions indispensables pour l'installation des applications sur les appareils de l'entreprise cliente

Le processus d'installation à distance des applications sur les appareils de l'entreprise cliente correspond au processus d'installation à distance des applications [à l'intérieur de la société](#).

Pour installer des applications sur les appareils de l'entreprise cliente, les conditions suivantes doivent être remplies :

- Avant la première installation des applications sur les appareils de l'entreprise cliente, il faut installer sur ceux-ci l'Agent d'administration.

Lors de la configuration du paquet d'installation de l'Agent d'administration par le fournisseur de services dans l'application Kaspersky Security Center, il faut configurer les paramètres suivants dans la fenêtre des propriétés du paquet d'installation :

- Dans la section **Connexion**, dans la chaîne **Serveur d'administration**, indiquez l'adresse du Serveur d'administration virtuel spécifié lors de l'installation locale de l'Agent d'administration sur le point de distribution.

- Dans la section **Avancé**, cochez la case **Se connecter au Serveur d'administration en utilisant la passerelle de connexion**. Dans la chaîne **Adresse de la passerelle**, indiquez l'adresse du point de distribution. Pour l'adresse de l'appareil, vous pouvez utiliser l'adresse IP ou le nom de l'appareil sur le réseau Windows.
- Pour télécharger le paquet d'installation de l'Agent d'administration, sélectionnez **En utilisant les ressources du système d'exploitation via les points de distribution**. La sélection du mode de téléchargement s'effectue d'une manière suivante :
 - Lors de l'installation des applications à l'aide des tâches d'installation à distance, le mode de téléchargement peut être sélectionné par deux moyens :
 - Lors de la création de la tâche d'installation à distance dans la fenêtre **Paramètres**
 - Dans la fenêtre des propriétés de la tâche d'installation à distance dans la section **Paramètres**.
 - Lors de l'installation des applications à l'aide de l'Assistant de l'installation à distance, le mode de téléchargement peut être sélectionné dans la fenêtre de l'Assistant **Paramètres**.
- Le compte utilisateur sous lequel fonctionne le point de distribution doit avoir accès à la ressource Admin\$ sur les appareils clients.

Consultation et modification des paramètres locaux de l'application

Le système d'administration Kaspersky Security Center permet d'administrer à distance les paramètres locaux des applications sur les appareils via la Console d'administration.

Les *Paramètres locaux des applications* sont les paramètres de l'application propres à un appareil. A l'aide de Kaspersky Security Center, vous pouvez installer les paramètres locaux des applications pour les appareils inclus dans le groupe d'administration.

Les descriptions détaillées des paramètres des applications Kaspersky sont présentées dans les documentations respectives.

Pour consulter ou modifier les paramètres locaux de l'application, procédez comme suit :

1. Dans l'espace de travail du groupe dans lequel se trouve l'appareil concerné, sélectionnez l'onglet **Appareils**.
2. Dans la fenêtre des propriétés de l'appareil, dans la section **Applications**, sélectionnez l'application concernée.
3. Ouvrez la fenêtre des propriétés de l'application en double-cliquant sur le nom de l'application ou en cliquant sur le bouton **Propriétés**.

La fenêtre des paramètres locaux de l'application sélectionnée s'ouvre. Il est possible de consulter et de modifier ces paramètres.

Vous pouvez modifier les valeurs des paramètres dont la modification n'est pas interdite par la stratégie de groupe (le paramètre n'est pas verrouillé (🔒) dans la stratégie).

Cette section décrit les étapes à suivre pour mettre à jour Kaspersky Security Center et les applications administrées.

Scénario : Mise à jour régulière des bases de données et des applications Kaspersky

Cette section fournit un scénario de mise à jour régulière des bases de données, des modules logiciels et des applications Kaspersky. Après avoir terminé le [scénario de configuration de la protection du réseau](#), vous devez conserver la fiabilité du système de protection pour vous assurer que les Serveurs d'administration et les appareils administrés sont protégés contre plusieurs menaces, y compris des virus, des attaques réseau et des attaques par phishing.

La protection du réseau reste à jour pour assurer les mises à jour régulières des éléments suivants :

- Bases de données et modules logiciels de Kaspersky.
- Applications de Kaspersky installées, y compris les modules et les applications de sécurité de Kaspersky Security Center

Lorsque vous terminez ce scénario, vous pouvez être sûr que :

- Votre réseau est protégé par le dernier logiciel de Kaspersky, y compris les modules et les applications de sécurité de Kaspersky Security Center.
- Les bases antivirus et les autres bases de données de Kaspersky critiques pour la sécurité du réseau sont toujours à jour.

Prérequis

Les appareils administrés doivent disposer d'une connexion au Serveur d'administration. Si ce n'est pas un cas, pensez à [mettre à jour manuellement les bases de données, les modules logiciels et les applications de Kaspersky](#) ou [directement à partir des serveurs de mise à jour de Kaspersky](#).

Le Serveur d'administration doit avoir une connexion à Internet.

Avant de démarrer, assurez-vous que vous avez :

1. Déployé les applications de sécurité de Kaspersky sur les appareils administrés selon le [scénario de déploiement des applications de Kaspersky par Kaspersky Security Center 13 Web Console](#).
2. Créé et configuré l'ensemble des stratégies, profils de stratégie et tâches obligatoire selon le [scénario de configuration de la protection du réseau](#).
3. [Désigné une quantité appropriée de points de distribution](#) en fonction du nombre d'appareils administrés et de la topologie du réseau.

Étapes de la mise à jour des bases de données et des applications Kaspersky :

1 Choix d'un schéma de mise à jour

Vous pouvez utiliser [plusieurs schémas](#) pour installer les mises à jour des modules et des applications de sécurité de Kaspersky Security Center. Choisissez le schéma ou plusieurs schémas qui répondent le mieux aux exigences de votre réseau.

2 Création de la tâche de téléchargement des mises à jour dans le stockage du Serveur d'administration

Cette tâche est créée automatiquement par l'Assistant de configuration initiale de l'application Kaspersky Security Center. Si vous n'aviez pas exécuté l'Assistant, créez la tâche maintenant.

Cette tâche est requise pour télécharger les mises à jour des serveurs de mise à jour de Kaspersky dans le stockage du Serveur d'administration, ainsi que pour mettre à jour les bases de données et les modules logiciels de Kaspersky pour Kaspersky Security Center. Une fois téléchargées, les mises à jour peuvent être propagées vers les appareils administrés.

Si votre réseau comporte des points de distribution désignés, les mises à jour sont automatiquement téléchargées du stockage du Serveur d'administration aux stockages des points de distribution. Dans ce cas, les appareils administrés inclus dans la zone d'action d'un point de distribution téléchargent les mises à jour du stockage du point de distribution au lieu du stockage du Serveur d'administration.

Instructions pour :

- Console d'administration : [Création de la tâche de téléchargement des mises à jour dans le stockage du Serveur d'administration](#)

ou

- Kaspersky Security Center 13 Web Console : [Création de la tâche de téléchargement des mises à jour dans le stockage du Serveur d'administration](#)

3 Création de la tâche de téléchargement des mises à jour dans les stockages des points de distribution (facultatif)

Par défaut, les mises à jour sont téléchargées sur les points de distribution à partir du Serveur d'administration. Vous pouvez configurer Kaspersky Security Center pour télécharger les mises à jour sur les points de distribution directement à partir des serveurs de mise à jour de Kaspersky. Le téléchargement vers les stockages des points de distribution est préférable si le trafic entre le Serveur d'administration et les points de distribution est plus cher que le trafic entre les points de distribution et les serveurs de mise à jour de Kaspersky ou si votre Serveur d'administration n'a pas d'accès Internet.

Lorsque votre réseau comporte des points de distribution désignés et que la tâche *Téléchargement des mises à jour sur les stockages des points de distribution* est créée, les points de distribution téléchargent les mises à jour à partir des serveurs de mises à jour de Kaspersky, et non à partir du stockage du Serveur d'administration.

Instructions pour :

- Console d'administration : [Création de la tâche de téléchargement des mises à jour sur les stockages des points de distribution](#)

ou

- Kaspersky Security Center 13 Web Console : [Création de la tâche de téléchargement des mises à jour sur les stockages des points de distribution](#)

4 Configuration des points de distribution

Lorsque votre réseau comporte des [points de distribution désignés](#), assurez-vous que l'option **Déployer les mises à jour** est activée dans les propriétés de tous les points de distribution nécessaires. Lorsque cette option est désactivée pour un point de distribution, les appareils inclus dans la zone d'action du point de distribution téléchargent les mises à jour à partir du stockage du Serveur d'administration.

Si vous souhaitez que les appareils administrés reçoivent des mises à jour uniquement à partir des points de distribution, activez l'option **Distribuer les fichiers uniquement via les points de distribution** dans la [stratégie de l'Agent d'administration](#).

5 Optimisation du processus de mise à jour à l'aide du modèle déconnecté de téléchargement de mise à jour ou des fichiers diff (facultatif)

Vous pouvez optimiser le processus de mise à jour à l'aide du [modèle déconnecté de téléchargement de mise à jour](#) (activé par défaut) ou à l'aide de [fichiers diff](#). Pour chaque segment du réseau, vous devez choisir laquelle de ces deux fonctions activer car elles ne peuvent pas s'exécuter simultanément.

Lorsque le modèle déconnecté de téléchargement de mise à jour est activé, l'Agent d'administration télécharge les mises à jour nécessaires dans l'appareil administré une fois qu'elles sont téléchargées dans le stockage du Serveur d'administration, avant que l'application de sécurité les demande. Cela améliore la fiabilité du processus de mise à jour. Pour activer cette fonction, activez l'option **Télécharger les mises à jour et les bases antivirus à partir du Serveur d'administration à l'avance** dans la [stratégie de l'Agent d'administration](#).

Si vous n'utilisez pas le modèle déconnecté de téléchargement de mise à jour, vous pouvez optimiser le trafic entre le Serveur d'administration et les appareils administrés avec des fichiers diff. Lorsque cette fonction est activée, le Serveur d'administration ou un point de distribution télécharge des fichiers diff au lieu de fichiers entiers de bases de données ou de modules logiciels de Kaspersky. Un fichier diff décrit les différences entre deux versions d'un fichier d'une base de données ou d'un module logiciel. Par conséquent, un fichier diff occupe moins d'espace qu'un fichier entier. Cela entraîne une baisse du trafic entre le Serveur d'administration ou les points de distribution et les appareils administrés. Pour utiliser cette fonctionnalité, activez l'option **Télécharger les fichiers diff** dans les propriétés de la tâche Téléchargement des mises à jour sur le stockage du Serveur d'administration et/ou de la tâche Téléchargement des mises à jour sur les stockages des points de distribution.

Instructions pour : [Utilisation de fichiers diff pour la mise à jour des bases de données et des modules logiciels Kaspersky](#)

- Console d'administration : [Activation et désactivation du modèle déconnecté de téléchargement de mise à jour](#)

ou

- Kaspersky Security Center 13 Web Console : [Activation et désactivation du modèle déconnecté de téléchargement de mise à jour](#)

6 Vérification des mises à jour téléchargées (facultatif)

Avant d'installer les mises à jour téléchargées, vous pouvez les vérifier via la tâche d'*analyse des mises à jour*. Cette tâche exécute de manière séquentielle les tâches de mise à jour des appareils et les tâches de recherche de virus pour la collecte spécifiée d'appareils de test. Dès l'obtention des résultats de la tâche, le Serveur d'administration démarre ou bloque la propagation des mises à jour sur les appareils restants.

Dans le cadre de l'exécution de la tâche *Télécharger les mises à jour dans le stockage du Serveur d'administration*, la tâche d'*analyse des mises à jour* peut être exécutée. Dans les propriétés de la tâche de *Téléchargement des mises à jour dans le stockage du Serveur d'administration*, activez l'option **Vérifier les mises à jour avant de les déployer** dans la Console d'administration ou l'option **Exécuter la vérification de mise à jour** dans Kaspersky Security Center 13 Web Console.

Instructions pour :

- Console d'administration : [Vérification des mises à jour téléchargées](#)

ou

- Kaspersky Security Center 13 Web Console : [Vérification des mises à jour téléchargées](#)

7 Approbation et refus des mises à jour logicielles

Par défaut, les mises à jour logicielles téléchargées sont à l'état *Non défini*. Vous pouvez modifier l'état en *Approuvée* ou *Rejetée*. Les mises à jour confirmées sont toujours installées. Si une mise à jour nécessite une révision et l'acceptation des termes du Contrat de licence utilisateur final, vous devez d'abord les accepter. Ensuite, la mise à jour peut être propagée sur les appareils administrés. Les mises à jour non définies peuvent uniquement être installées sur l'Agent d'administration et [sur les autres modules de Kaspersky Security Center](#) conformément aux paramètres de stratégie de l'Agent d'administration. Les mises à jour auxquelles vous avez attribué l'état *Rejetée* ne seront pas installées sur les appareils. Si une mise à jour rejetée pour une application de sécurité a été installée précédemment, Kaspersky Security Center essaiera de la désinstaller de tous les appareils. Les mises à jour des modules de Kaspersky Security Center ne peuvent pas être désinstallées.

Instructions pour :

- Console d'administration : [Approbation et refus des mises à jour logicielles](#)

ou

- Kaspersky Security Center 13 Web Console : [Approbation et refus des mises à jour logicielles](#)

8 Configuration de l'installation automatique des mises à jour et des correctifs des modules de Kaspersky Security Center

À compter de la version 10 Service Pack 2, les mises à jour et correctifs téléchargés de l'Agent d'administration et [d'autres modules de Kaspersky Security Center](#) sont installés automatiquement. Si vous n'avez pas laissé l'option **Installer automatiquement les mises à jour et les correctifs nécessaires pour les composants dont l'état est Non défini** activée dans les propriétés de l'Agent d'administration, toutes les mises à jour seront installées automatiquement après leur téléchargement dans le stockage (ou plusieurs stockages). Si l'option est désactivée, les correctifs de Kaspersky chargés avec l'état *Non défini* sont installés après que l'administrateur a modifié leur état pour qu'il soit *Approuvé*.

Pour les versions de l'Agent d'administration antérieures à la version 10 Service Pack 2, assurez-vous que l'option **Mettre à jour les modules des Agents d'administration** est activée dans les propriétés de la tâche *Télécharger les mises à jour dans le stockage du Serveur d'administration* ou de la tâche de *Télécharger les mises à jour dans les stockages des points de distribution*.

Instructions pour :

- Console d'administration : [Activation et désactivation de la mise à jour automatique et de l'installation automatique des correctifs pour les modules de Kaspersky Security Center](#)

ou

- Kaspersky Security Center 13 Web Console : [Activation et désactivation de l'installation automatique des mises à jour et des correctifs pour les modules de Kaspersky Security Center](#)

9 Installation des mises à jour du Serveur d'administration.

Les mises à jour logicielles du Serveur d'administration ne dépendent pas des états de la mise à jour. Elles ne sont pas installées automatiquement et doivent être préalablement approuvées par l'administrateur dans l'onglet **Surveillance** de la Console d'administration (**Serveur d'administration <nom du serveur>** → **Surveillance**) ou dans la section **NOTIFICATIONS** de Kaspersky Security Center 13 Web Console (**SURVEILLANCE ET RAPPORTS** → **NOTIFICATIONS**). Ensuite, l'administrateur doit exécuter explicitement l'installation des mises à jour.

10 Configuration de l'installation automatique des mises à jour des applications de sécurité

Créez les tâches de mise à jour pour les applications administrées afin de fournir des mises à jour rapides des applications, des modules logiciels et des bases de données Kaspersky, et notamment des bases antivirus. Pour garantir des mises à jour opportunes, nous vous recommandons de sélectionner l'option **Lors du téléchargement des mises à jour dans le stockage** pendant la [configuration de la planification des tâches](#).

Par défaut, les mises à jour de Kaspersky Endpoint Security for Windows et de Kaspersky Endpoint Security for Linux sont installées uniquement après que vous avez redéfini l'état de la mise à jour sur *Approuvée*. Vous pouvez modifier les paramètres des mises à jour dans la tâche *Mise à jour*.

Si une mise à jour nécessite une révision et l'acceptation des termes du Contrat de licence utilisateur final, vous devez d'abord les accepter. Ensuite, la mise à jour peut être propagée sur les appareils administrés.

Instructions pour :

- Console d'administration : [Installation automatique des mises à jour pour Kaspersky Endpoint Security sur les appareils](#)

ou

- Kaspersky Security Center 13 Web Console : [Installation automatique des mises à jour pour Kaspersky Endpoint Security sur les appareils](#)

Résultats

Lorsque le scénario est terminé, Kaspersky Security Center est configuré pour mettre à jour les bases de données de Kaspersky et les applications de Kaspersky installées après que les mises à jour sont téléchargées dans le stockage du Serveur d'administration ou dans les stockages des points de distribution. Vous pouvez ensuite passer à la surveillance de l'état du réseau.

À propos de la mise à jour des bases de données, des modules logiciels et des applications de Kaspersky

Pour vous assurer que la protection de vos Serveurs d'administration et des appareils administrés est à jour, vous devez fournir des mises à jour opportunes des éléments suivants :

- Bases de données et modules logiciels de Kaspersky.

Avant de télécharger les bases de données et les modules logiciels de Kaspersky, Kaspersky Security Center vérifie si les serveurs de Kaspersky sont accessibles. Si l'accès aux serveurs via le DNS système n'est pas possible, l'application utilise le DNS public. Cela est nécessaire pour s'assurer que les bases de données antivirus sont mises à jour et que le niveau de sécurité est maintenu pour les appareils administrés.

- Applications de Kaspersky installées, y compris les modules et les applications de sécurité de Kaspersky Security Center

En fonction de la configuration de votre réseau, vous pouvez utiliser les schémas suivants de téléchargement et de distribution des mises à jour requises sur les appareils administrés :

- En utilisant une seule tâche : *Téléchargement des mises à jour sur le stockage du Serveur d'administration*
- En utilisant deux tâches :
 - *Téléchargement des mises à jour sur le stockage du Serveur d'administration*
 - Tâche de *Téléchargement des mises à jour sur les stockages des points de distribution*
- Manuellement via un dossier local, un dossier partagé ou un serveur FTP
- Directement à partir des serveurs de mise à jour de Kaspersky vers Kaspersky Endpoint Security for Windows sur les appareils administrés

Cliquez sur la tâche de Téléchargement des mises à jour sur le stockage du Serveur d'administration

Dans ce schéma, Kaspersky Security Center télécharge les mises à jour via la tâche *Téléchargement des mises à jour sur le stockage du Serveur d'administration*. Dans les petits réseaux qui contiennent moins de 300 appareils administrés dans un segment de réseau unique ou moins de 10 appareils administrés dans chaque segment de réseau, les mises à jour sont distribuées aux appareils administrés directement à partir du stockage du Serveur d'administration (voir figure ci-dessous).

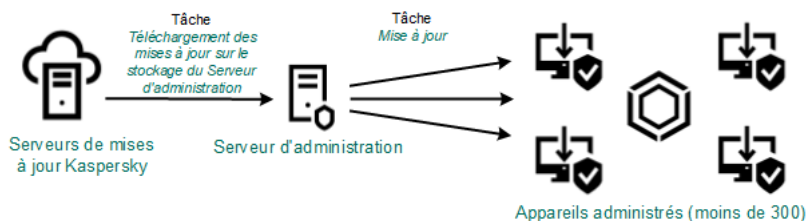

Mise à jour à l'aide de la tâche Téléchargement des mises à jour sur le stockage du Serveur d'administration sans points de distribution

Par défaut, le Serveur d'administration communique avec les serveurs de mise à jour de Kaspersky et télécharge les mises à jour au moyen du protocole HTTPS. Vous pouvez configurer le Serveur d'administration pour qu'il utilise le protocole HTTP au lieu du protocole HTTPS.

Si votre réseau contient plus de 300 appareils administrés ou si votre réseau comprend plusieurs segments de réseau avec plus de 9 appareils administrés dans chacun d'entre eux, nous vous recommandons d'utiliser des [points de distribution](#) pour propager les mises à jour vers les appareils administrés (voir figure ci-dessous). Les points de distribution réduisent la charge sur le Serveur d'administration et optimisent le trafic entre le Serveur d'administration et les appareils administrés. Vous pouvez [calculer](#) le nombre et la configuration de points de distribution nécessaires pour votre réseau.

Dans ce schéma, les mises à jour sont automatiquement téléchargées du stockage du Serveur d'administration vers les stockages des points de distribution. Les appareils administrés inclus dans la zone d'action d'un point de distribution téléchargent les mises à jour du stockage du point de distribution au lieu du stockage du Serveur d'administration.

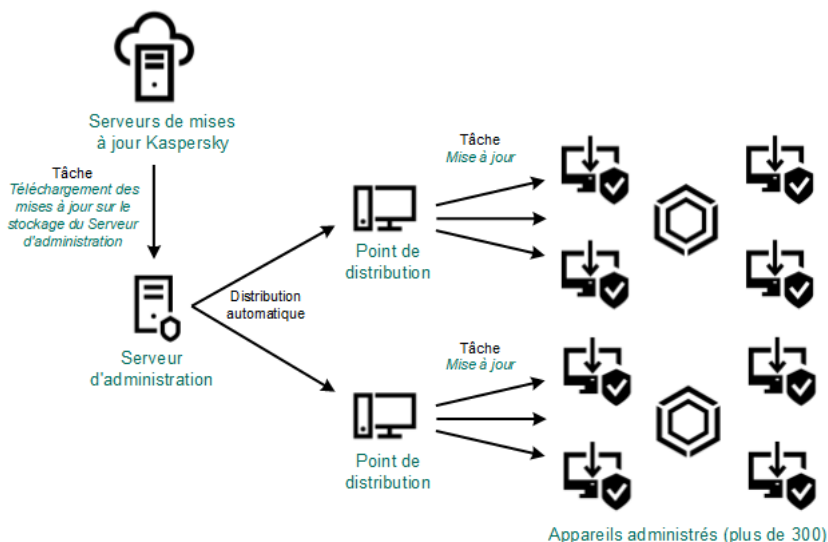

Mise à jour à l'aide de la tâche Téléchargement des mises à jour sur le stockage du Serveur d'administration avec points de distribution

Lorsque la tâche *Téléchargement des mises à jour sur le stockage du Serveur d'administration* est terminée, les mises à jour suivantes sont téléchargées dans le stockage du Serveur d'administration :

- Bases de données et modules logiciels de Kaspersky pour Kaspersky Security Center
- Ces mises à jour sont installées automatiquement.

- Bases de données et modules logiciels de Kaspersky pour les applications de sécurité sur les appareils administrés

Ces mises à jour sont installées via la [tâche de mise à jour pour Kaspersky Endpoint Security for Windows](#).

- Mises à jour du Serveur d'administration

Ces mises à jour ne sont pas installées automatiquement. L'administrateur doit approuver et exécuter explicitement l'installation des mises à jour.

L'installation de correctifs sur le Serveur d'administration requiert des privilèges d'administrateur.

- Mises à jour des modules de Kaspersky Security Center

Par défaut, ces mises à jour sont installées automatiquement. Vous pouvez [modifier les paramètres dans la stratégie de l'Agent d'administration](#).

- Mises à jour des programmes de protection

Par défaut, Kaspersky Endpoint Security for Windows installe uniquement les mises à jour que vous approuvez. (Vous pouvez approuver les mises à jour [via la Console d'administration](#) ou [via Kaspersky Security Center 13 Web Console](#)). Les mises à jour sont installées via la tâche de mise à jour et peuvent être configurées dans les propriétés de cette tâche.

La tâche Télécharger les mises à jour dans le stockage de la tâche du Serveur d'administration n'est pas disponible sur les Serveurs d'administration virtuels. Les mises à jour téléchargées sur le Serveur d'administration principal s'affichent dans le stockage du Serveur d'administration virtuel.

Vous pouvez configurer l'analyse des mises à jour reçues sur la productivité et sur la présence des erreurs sur un ensemble d'appareils de test. Si la vérification réussit, les mises à jour sont distribuées à d'autres appareils administrés.

Chaque application de Kaspersky sollicite les mises à jour requises au serveur d'administration. Le Serveur d'administration accumule ces requêtes et télécharge uniquement les mises à jour requises par n'importe quelle application. Cela évite de télécharger les mêmes mises à jour plusieurs fois, voire de télécharger les mises à jour inutiles. Lors de l'exécution de la tâche *Téléchargement des mises à jour sur le stockage du Serveur d'administration*, le Serveur d'administration envoie automatiquement les informations suivantes aux serveurs de mise à jour de Kaspersky afin de garantir le téléchargement des versions appropriées des bases de données et des modules logiciels de Kaspersky :

- ID et version de l'application
- Identifiant d'installation de l'application
- ID de la clé active
- ID d'exécution de la tâche *Télécharger les mises à jour dans le stockage du Serveur d'administration*

Aucune des informations transmises ne contient des données personnelles ou confidentielles. AO Kaspersky Lab protège les informations obtenues conformément aux exigences définies par la loi.

En utilisant deux tâches : la tâche *Téléchargement des mises à jour sur le stockage du Serveur d'administration* et la tâche *Téléchargement des mises à jour sur les stockages des points de distribution*

Vous pouvez télécharger des mises à jour vers les stockages des points de distribution directement à partir des serveurs de mise à jour de Kaspersky au lieu du stockage du Serveur d'administration, puis distribuer les mises à jours sur les appareils administrés (voir figure ci-après). Le téléchargement vers les stockages des points de distribution est préférable si le trafic entre le Serveur d'administration et les points de distribution est plus cher que le trafic entre les points de distribution et les serveurs de mise à jour de Kaspersky ou si votre Serveur d'administration n'a pas d'accès Internet.

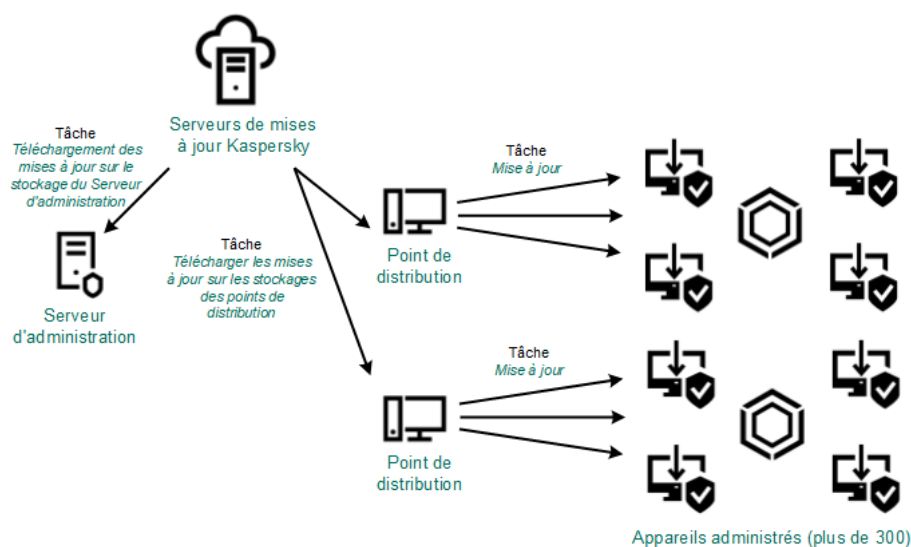

Mise à jour à l'aide de la tâche *Téléchargement des mises à jour sur le stockage du Serveur d'administration* et de la tâche *Téléchargement des mises à jour sur les stockages des points de distribution*

Par défaut, le Serveur d'administration et les points de distribution communiquent avec les serveurs de mise à jour de Kaspersky et téléchargent les mises à jour au moyen du protocole HTTPS. Vous pouvez configurer le Serveur d'administration et/ou les points de distribution pour utiliser le protocole HTTP au lieu de HTTPS.

Pour implémenter ce schéma, créez la tâche *Téléchargement des mises à jour sur les stockages des points de distribution* en plus de la tâche *Téléchargement des mises à jour sur le stockage du Serveur d'administration*. Ensuite, les points de distribution téléchargent les mises à jour à partir des serveurs de mise à jour de Kaspersky, et non à partir du stockage du Serveur d'administration.

Les appareils de points de distribution exécutant macOS ne peuvent pas télécharger les mises à jour à partir des serveurs de mises à jour de Kaspersky.

Si un ou plusieurs appareils exécutant macOS sont inclus dans la zone d'action de la tâche *Télécharger les mises à jour sur les stockages des points de distribution*, la tâche reçoit l'état *Échec*, même si elle s'est terminée avec succès sur tous les appareils Windows.

La tâche *Téléchargement des mises à jour sur le stockage du Serveur d'administration* est également nécessaire pour ce schéma, car cette tâche sert à télécharger les bases de données et les modules logiciels de Kaspersky pour Kaspersky Security Center.

Manuellement via un dossier local, un dossier partagé ou un serveur FTP

Si les appareils client ne disposent pas d'une connexion au Serveur d'administration, vous pouvez utiliser un dossier local ou une ressource partagée comme source de [mise à jour des bases de données, des modules logiciels et des applications de Kaspersky](#). Dans ce schéma, vous devez copier les mises à jour nécessaires du stockage du Serveur d'administration sur un disque amovible, puis copier les mises à jour dans le dossier local ou dans la ressource spécifiée comme source des mise à jour dans les paramètres de Kaspersky Endpoint Security for Windows (voir figure ci-dessous).

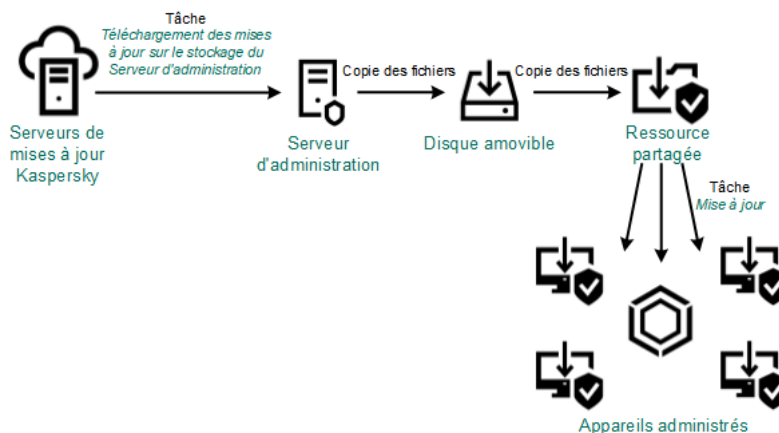

Mise à jour via un dossier local, un dossier partagé ou un serveur FTP

Directement à partir des serveurs de mise à jour de Kaspersky vers Kaspersky Endpoint Security for Windows sur les appareils administrés

Sur les appareils administrés, vous pouvez configurer Kaspersky Endpoint Security for Windows pour recevoir directement les mises à jour à partir des serveurs de mise à jour de Kaspersky (voir figure ci-dessous).

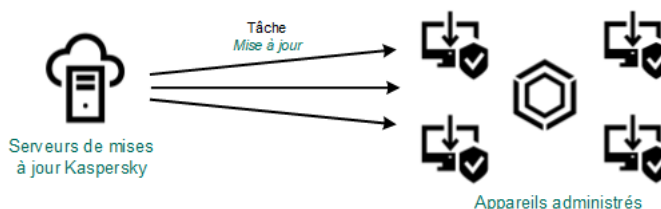

Mise à jour des applications de sécurité directement à partir des serveurs de mise à jour de Kaspersky

Dans ce schéma, l'application de sécurité n'utilise pas les stockages fournis par Kaspersky Security Center. Pour recevoir directement les mises à jour à partir des serveurs de mise à jour de Kaspersky, spécifiez ces derniers comme source de mises à jour dans l'interface de l'application de sécurité. Pour obtenir une description complète de ces paramètres, consultez la [documentation de Kaspersky Endpoint Security for Windows](#).

À propos de l'utilisation de fichiers diff pour la mise à jour des bases de données et des modules logiciels Kaspersky

Quand Kaspersky Security Center télécharge les mises à jour depuis les serveurs de mise à jour de Kaspersky, il optimise le trafic en utilisant les fichiers diff. Vous pouvez également activer l'utilisation des fichiers diff par les appareils (Serveurs d'administration, points de distribution et appareils clients) qui récupèrent les mises à jour auprès d'autres appareils sur le réseau.

À propos de la fonction de Téléchargement des fichiers diff

Un fichier diff décrit les différences entre deux versions d'un fichier d'une base de données ou d'un module logiciel. Le recours aux fichiers diff économise le trafic au sein du réseau de votre entreprise car les fichiers diff occupent moins d'espace que les fichiers complets des bases de données et des modules de l'application. Si la fonction de *Téléchargement des fichiers diff* est activée sur le Serveur d'administration ou sur un point de distribution, les fichiers diff sont enregistrés sur ce Serveur d'administration ou ce point de distribution. Par conséquent, les appareils qui récupèrent les mises à jour depuis ce Serveur d'administration ou point de distribution peuvent utiliser les fichiers diff pour mettre à jour leurs bases de données et les modules de l'application.

Pour optimiser l'utilisation des fichiers diff, nous vous conseillons de synchroniser la planification des mises à jour avec la planification des mises à jour du Serveur d'administration ou du Point de distribution sur lesquels les appareils récupèrent les mises à jour. Toutefois, il est possible d'économiser du trafic même si les appareils sont mis à jour bien moins souvent que le Serveur d'administration ou le Point de distribution sur lesquels les appareils récupèrent les mises à jour.

La fonction de Téléchargement des fichiers diff peut être activée uniquement sur les Serveurs d'administration et les points de distribution à partir de la version 11. Pour enregistrer les fichiers diff sur des Serveurs d'administration et des points de distribution de versions antérieures, procédez à une mise à niveau vers la version 11 ou ultérieure.

Le téléchargement des fichiers diff n'est pas compatible avec le [modèle hors ligne de téléchargement des mises à jour](#). Cela signifie que les Agents d'administration qui utilisent un modèle hors ligne de téléchargement des mises à jour ne téléchargent pas les fichiers diff, même si la fonction de téléchargement des fichiers diff est activée sur le Serveur d'administration ou le point de distribution qui remet les mises hors ligne pour ces Agents d'administration.

Les points de distribution n'utilisent pas la multidiffusion IP pour distribuer automatiquement les fichiers diff.

Activation de la fonction de téléchargement des fichiers diff : scénario

Prérequis

Voici les prérequis pour ce scénario :

- Les Serveurs d'administration et les points de distribution sont mis à niveau vers la version 11 ou ultérieure.
- Le mode hors ligne de téléchargement des mises à jour est désactivé dans les paramètres de la stratégie de l'Agent d'administration.

Étapes

1 Activation de la fonction sur le Serveur d'administration.

Activation de la fonction dans les [paramètres de la tâche Télécharger les mises à jour dans le stockage du Serveur d'administration](#).

2 Activation de la fonctionnalité pour un point de distribution

Activez la fonction pour un point de distribution qui reçoit les mises à jour par une tâche de Téléchargement des mises à jour sur les stockages des points de distribution.

Activez ensuite la fonction pour un point de distribution qui récupère les mises à jour auprès d'un Serveur d'administration.

La fonction est activée dans les [paramètres de l'Agent d'administration](#) et (si les points de distribution sont affectés manuellement et si vous souhaitez écraser les paramètres de la stratégie), dans la section [Points de distribution des propriétés du Serveur d'administration](#).

Pour confirmer que la fonction de Téléchargement des fichiers diff a bien été activée, vous pouvez mesurer le trafic interne avant et après l'exécution du scénario.

Création de la tâche de téléchargement des mises à jour dans le stockage du Serveur d'administration

La tâche Télécharger les mises à jour dans le stockage du Serveur d'administration du Serveur d'administration est créée automatiquement lors du fonctionnement de l'Assistant de configuration initiale de l'application de Kaspersky Security Center. La tâche Télécharger les mises à jour dans le stockage du Serveur d'administration peut être créée en un seul exemplaire. Par conséquent, vous pouvez créer une tâche Télécharger les mises à jour dans le stockage du Serveur d'administration uniquement dans le cas où elle a été supprimée de la liste des tâches du Serveur d'administration.

Lancement en cours la tâche Télécharger les mises à jour dans le stockage du Serveur d'administration :

1. Dans l'arborescence de la console, sélectionnez le dossier **Tâches**.
2. Lancez le processus de création de la tâche par un des moyens suivants :
 - Dans l'arborescence de la console, dans le menu contextuel du dossier **Tâches** sélectionnez l'option **Nouveau → Tâche**.
 - Dans l'espace de travail du dossier **Tâches**, cliquez sur le bouton **Créer une tâche**.

L'Assistant de création d'une tâche se lance. Parcourez les étapes de l'Assistant à l'aide du bouton **Suivant**.

3. Sur la page **Sélection du type de tâche** de l'Assistant, sélectionnez **Téléchargement des mises à jour dans le stockage du Serveur d'administration**.
4. Sur la page **Paramètres** de l'Assistant, définissez les paramètres de la tâche comme suit :
 - [Sources des mises à jour](#) 

Les ressources suivantes peuvent faire office de source des mises à jour pour le Serveur d'administration :

- Serveurs de mises à jour de Kaspersky

Serveurs HTTP(S) Kaspersky sur lesquels les applications de Kaspersky récupèrent les mises à jour des bases de données et des modules de l'application. Par défaut, le Serveur d'administration communique avec les serveurs de mise à jour de Kaspersky et télécharge les mises à jour au moyen du protocole HTTPS. Vous pouvez configurer le Serveur d'administration pour qu'il utilise le protocole HTTP au lieu du protocole HTTPS.

Sélectionné par défaut.

- Serveur d'administration principal

Cette ressource s'applique aux tâches créées pour un Serveur d'administration virtuel ou secondaire.

- Dossier local ou de réseau

Un dossier local ou de réseau qui contient les mises à jour les plus récentes. Un dossier de réseau peut être un serveur FTP ou HTTP ou un dossier partagé SMB. Si un dossier réseau nécessite une authentification, seul le protocole SMB est pris en charge. Lors de la sélection du dossier local, il faut indiquer le dossier sur l'appareil avec le Serveur d'administration installé.

Un serveur FTP ou http ou un dossier de réseau utilisé par une source des mises à jour doit contenir une structure de dossiers (avec les mises à jour) qui correspond à la structure créée lors de l'utilisation des serveurs de mise à jour de Kaspersky.

Si vous activez l'option **Ne pas utiliser de serveur proxy** pour les Serveurs de mises à jour de Kaspersky ou les sources de mise à jour du Dossier local ou de réseau, un Serveur d'administration n'utilise pas de serveur proxy pour le téléchargement des mises à jour.

- **Autres paramètres :**

- [Forcer la mise à jour des Serveurs d'administration secondaires](#) 

Si cette option est activée, le Serveur d'administration lance les tâches de mise à jour sur les Serveurs d'administration secondaires dès que de nouvelles mises à jour sont téléchargées. Dans le cas contraire, les tâches de mise à jour sur les Serveurs d'administration secondaires sont lancées conformément à leur programmation.

Cette option est Inactif par défaut.

- [Copier les mises à jour récupérées dans des dossiers complémentaires](#) 

Après que le Serveur d'administration reçoit les mises à jour, il les copie dans les dossiers indiqués. Utilisez cette option si vous voulez administrer manuellement la distribution des mises à jour sur votre réseau.

Par exemple, vous pourriez vouloir utiliser cette option dans la situation suivante : le réseau de votre organisation comprend plusieurs sous-réseaux indépendants et les appareils sur chacun de ces sous-réseaux n'ont pas accès aux autres sous-réseaux. Toutefois, les appareils dans tous les sous-réseaux ont accès à un dossier partagé central. Dans ce cas, vous installez le Serveur d'administration dans un des sous-réseaux pour télécharger les mises à jour depuis les serveurs de mise à jour de Kaspersky, vous activez cette option, puis vous définissez ce dossier partagé réseau. Dans les tâches de téléchargement des mises à jour dans le stockage pour les autres Serveurs d'administration, définissez le nom du dossier réseau partagé en tant que source des mises à jour.

Cette option est Inactif par défaut.

- [Ne pas forcer la mise à jour des appareils et des Serveurs d'administration secondaires avant la fin de la copie](#) 

Les tâches de téléchargement des mises à jour sur les appareils clients et les Serveurs d'administration secondaires démarrent uniquement après la copie de ces mises à jour depuis le dossier de mise à jour principal vers les dossiers de mise à jour complémentaires.

Cette option doit être activée si les appareils clients et les Serveurs d'administration secondaires téléchargent les mises à jour depuis des dossiers réseau complémentaires.

Cette option est Inactif par défaut.

- [Mettre à jour les modules des Agents d'administration \(pour les Agents d'administration d'une version antérieure à 10 Service Pack 2\)](#) 

Si cette option est activée, les mises à jour pour les modules logiciels de l'Agent d'administration sont installées automatiquement après que le Serveur d'administration a terminé la tâche de téléchargement des mises à jour dans le stockage. Dans le cas contraire, les mises à jour obtenues pour les modules de l'Agent d'administration peuvent être installées manuellement.

Cette option s'applique uniquement aux versions de l'Agent d'administration antérieures à 10 Service Pack 2. À partir de la version 10 Service Pack 2, les Agents d'administration sont mis à jour automatiquement.

Cette option est activée par défaut.

5. La page **Planifier la tâche** de l'Assistant vous permet de programmer le lancement de la tâche. Le cas échéant, configurez les paramètres suivants :

- [Lancement planifié](#) 

Sélectionnez la programmation de l'exécution de la tâche, puis configurez la programmation sélectionnée.

- [Toutes les N heures](#) 

La tâche s'exécute régulièrement, selon l'intervalle défini en heures, à partir de la date et heure définis.

La tâche s'exécute par défaut toutes les six heures à partir de la date et de l'heure actuelles du système.

- [Tous les N jours](#) ?

La tâche s'exécute régulièrement, selon l'intervalle défini en jours. En outre, vous pouvez spécifier la date et l'heure de la première exécution de la tâche. Ces options supplémentaires deviennent disponibles si elles sont prises en charge par l'application pour laquelle vous créez la tâche.

La tâche s'exécute par défaut chaque jour, à partir de la date et de l'heure actuelle du système.

- [Toutes les N semaines](#) ?

La tâche s'exécute régulièrement, selon l'intervalle défini en semaines, le jour indiqué de la semaine et à l'heure indiquée.

La tâche s'exécute par défaut chaque lundi à l'heure système actuelle.

- [Toutes les N minutes](#) ?

La tâche s'exécute régulièrement, à l'intervalle défini en minutes, à partir de l'heure indiquée le jour de la création de la tâche.

La tâche s'exécute par défaut toutes les 30 minutes, à partir de l'heure actuelle du système.

- [Chaque jour \(passage à l'heure d'été non pris en charge\)](#) ?

La tâche s'exécute régulièrement, selon l'intervalle défini en jours. Cette programmation ne tient pas compte du passage à l'heure d'été. Cela signifie que lorsque les horloges sont avancées ou reculées d'une heure au début ou à la fin de l'été, l'heure de lancement réelle de la tâche ne change pas.

Nous déconseillons d'adopter cette programmation. Elle est requise pour la rétrocompatibilité avec Kaspersky Security Center.

La tâche démarre par défaut chaque jour à l'heure système actuelle.

- [Chaque semaine](#) ?

La tâche s'exécute chaque semaine, le jour défini et à l'heure indiquée.

- [Par jours de la semaine](#) ?

La tâche s'exécute régulièrement les jours définis de la semaine, à l'heure indiquée.

Par défaut, la tâche s'exécute chaque vendredi à 18h00.

- [Chaque mois](#) ?

La tâche s'exécute régulièrement le jour du mois défini, à l'heure indiquée.

Si le jour en question ne figure pas dans le mois, la tâche s'exécute le dernier jour.

La tâche s'exécute par défaut le premier jour de chaque mois, à l'heure système actuelle.

- [Manuel](#) ? (Sélectionné par défaut)

La tâche ne s'exécute pas automatiquement. Vous pouvez uniquement la lancer manuellement.
Cette option est activée par défaut.

- [Chaque mois, les jours indiqués des semaines sélectionnées](#) ?

La tâche s'exécute régulièrement les jours du mois définis, à l'heure indiquée.
Par défaut, aucun jour du mois n'est sélectionné. L'heure de lancement par défaut est 18h00.

- [Lors de la détection d'une attaque de virus](#) ?

La tâche s'exécute après un événement *Attaque de virus*. Sélectionnez les types d'application qui vont surveiller les attaques de virus. Les types suivants de Application sont présent :

- Antivirus pour postes de travail et serveurs de fichiers
- Antivirus de protection du périmètre
- Antivirus pour systèmes de messagerie

Tous les types d'application sont cochés par défaut.

Il se peut que vous souhaitiez exécuter différentes tâches en fonction du type d'application antivirus qui signale une attaque de virus. Dans ce cas, supprimez la sélection des types d'application dont vous n'avez pas besoin.

- [Après l'exécution d'une autre tâche](#) ?

La tâche actuelle démarre à la fin d'une autre tâche. Vous pouvez sélectionner comment la tâche antérieure doit se terminer (réussite ou erreur) pour lancer l'exécution de la tâche actuelle. Par exemple, vous pouvez exécuter la tâche Administration des appareils avec l'option **Activer l'appareil** et, une fois celle-ci terminée, exécuter la tâche de recherche de virus.

- [Lancer les tâches non exécutées](#) ?

Cette option détermine le comportement d'une tâche si un appareil client n'est pas visible sur le réseau quand la tâche est sur le point de démarrer.

Si la case est Activé, lors du lancement suivant de l'application de Kaspersky sur cet appareil client, une tentative de lancement de la tâche sera faite. Si la programmation de la tâche est **Manuel, Une fois** ou **Immédiatement**, la tâche est immédiatement lancée dès que l'appareil apparaît sur le réseau ou immédiatement après l'inclusion de l'appareil dans la zone d'action de la tâche.

Si cette option est désactivée, seules les tâches planifiées s'exécutent sur les appareils client ; pour les modes **Manuel, Une fois** et **Immédiatement**, les tâches sur les appareils clients s'exécutent uniquement sur les appareils clients visibles sur le réseau. Par exemple, vous pouvez désactiver cette option pour une tâche qui consomme des ressources que vous voulez exécuter uniquement en dehors des heures de bureau.

Cette option est activée par défaut.

- [Adopter un décalage aléatoire automatique pour les lancements de tâche](#) ?

Si cette option est activée, la tâche est lancée sur les appareils clients de manière aléatoire au cours d'un intervalle défini. C'est ce qu'on appelle un *lancement échelonné d'une tâche*. Un lancement échelonné de tâche permet d'éviter la communication simultanée d'un nombre important d'appareils clients avec le Serveur d'administration lors du lancement de la tâche programmée.

La temps du lancement aléatoire est automatiquement calculée lors de la création d'une tâche selon le nombre d'appareils clients sur lesquels la tâche est diffusée. Par la suite, la tâche démarre toujours à l'heure de lancement calculée. Toutefois, quand les paramètres de la tâche sont modifiés ou si la tâche est lancée manuellement, la valeur calculée de l'heure de lancement de la tâche est modifiée.

Si la case n'est pas cochée, le lancement de la tâche sur les appareils clients s'opère selon la planification.

- **Décaler aléatoirement le lancement dans un intervalle de (min)** 

Si cette option est activée, la tâche est lancée sur les appareils clients de manière aléatoire au cours de l'intervalle défini. Un lancement échelonné de tâche permet d'éviter la communication simultanée d'un nombre important d'appareils clients avec le Serveur d'administration lors du lancement de la tâche programmée.

Si la case n'est pas cochée, le lancement de la tâche sur les appareils clients s'opère selon la planification.

Cette option est Inactif par défaut. Par défaut, la valeur de cet intervalle est de une minute.

6. La page **Définition du nom de la tâche** de l'Assistant permet de renseigner le nom de la tâche en cours de création. Le nom de la tâche ne peut pas contenir plus de 100 symboles et contenir de symboles spéciaux ("*<>? \:!).

7. Sur la page **Fin de la création d'une tâche** de l'Assistant, cliquez sur le bouton **Terminer** pour quitter l'Assistant.

Si vous souhaitez que la tâche démarre directement à la fin de l'Assistant, cochez la case **Lancer la tâche à la fin de l'Assistant**.

Quand l'Assistant a terminé, la tâche **Téléchargement des mises à jour dans le stockage du Serveur d'administration** apparaît dans la liste des tâches du Serveur d'administration dans l'espace de travail.

En plus des paramètres que vous définissez lors de la création de la tâche, vous pouvez modifier d'autres propriétés de la tâche créée.

Quand le Serveur d'administration exécute la tâche **Télécharger les mises à jour dans le stockage du Serveur d'administration**, les mises à jour des bases de données et des modules des applications sont copiées depuis la source de mise à jour définie vers le dossier partagé du Serveur d'administration. Si une tâche est créée pour un groupe d'administration, elle est diffusée uniquement aux Agents d'administration inclus dans le groupe d'administration indiqué.

Les mises à jour du dossier partagé sur le Serveur d'administration sont diffusées sur les appareils clients et les Serveurs d'administration secondaires.

Création de la tâche de téléchargement des mises à jour sur les stockages des points de distribution

Les appareils de points de distribution exécutant macOS ne peuvent pas télécharger les mises à jour à partir des serveurs de mises à jour de Kaspersky.

Si un ou plusieurs appareils exécutant macOS sont inclus dans la zone d'action de la tâche *Télécharger les mises à jour sur les stockages des points de distribution*, la tâche reçoit l'état *Échec*, même si elle s'est terminée avec succès sur tous les appareils Windows.

Vous pouvez créer la tâche *Télécharger les mises à jour sur les stockages des points de distribution* pour un groupe d'administration. Cette tâche est exécutée pour les points de distribution inclus dans le groupe d'administration indiqué.

Vous pouvez utiliser cette tâche par exemple si le trafic entre le Serveur d'administration et le ou les point(s) de distribution est plus cher que le trafic entre le ou les point(s) de distribution et les serveurs de mise à jour de Kaspersky ou si votre Serveur d'administration n'a pas d'accès Internet.

Pour créer la tâche Téléchargement des mises à jour sur les stockages des points de distribution, pour un groupe d'administration sélectionné :

1. Dans l'arborescence de la console, sélectionnez le dossier **Tâches**.
2. Dans l'espace de travail de ce dossier, cliquez sur le bouton **Créer une tâche**.
L'Assistant de création d'une tâche se lance. Parcourez les étapes de l'Assistant à l'aide du bouton **Suivant**.
3. À la page **Sélection du type de tâche** de l'Assistant, sélectionnez l'entrée **Serveur d'administration de Kaspersky Security Center 13**, développez le dossier **Avancé**, puis sélectionnez la tâche **Téléchargement des mises à jour sur les stockages des points de distribution**.
4. Sur la page **Paramètres** de l'Assistant, définissez les paramètres de la tâche comme suit :
 - [Sources des mises à jour](#) 

Les ressources suivantes peuvent faire office de source des mises à jour pour le Serveur d'administration :

- **Serveurs de mises à jour de Kaspersky**

Serveurs HTTP(S) Kaspersky sur lesquels les applications de Kaspersky récupèrent les mises à jour des bases de données et des modules de l'application. Par défaut, le Serveur d'administration communique avec les serveurs de mise à jour de Kaspersky et télécharge les mises à jour au moyen du protocole HTTPS. Vous pouvez configurer le Serveur d'administration pour qu'il utilise le protocole HTTP au lieu du protocole HTTPS.

Sélectionné par défaut.

- **Serveur d'administration principal**

Cette ressource s'applique aux tâches créées pour un Serveur d'administration virtuel ou secondaire.

- **Dossier local ou de réseau**

Un dossier local ou de réseau qui contient les mises à jour les plus récentes. Un dossier de réseau peut être un serveur FTP ou HTTP ou un dossier partagé SMB. Si un dossier réseau nécessite une authentification, seul le protocole SMB est pris en charge. Lors de la sélection du dossier local, il faut indiquer le dossier sur l'appareil avec le Serveur d'administration installé.

Un serveur FTP ou http ou un dossier de réseau utilisé par une source des mises à jour doit contenir une structure de dossiers (avec les mises à jour) qui correspond à la structure créée lors de l'utilisation des serveurs de mise à jour de Kaspersky.

Si vous activez l'option **Ne pas utiliser de serveur proxy** pour les Serveurs de mises à jour de Kaspersky ou les sources de mise à jour du Dossier local ou de réseau , un Serveur d'administration n'utilise pas de serveur proxy pour le téléchargement des mises à jour.

- **[Dossier de stockage des mises à jour](#)**

Le chemin d'accès au dossier spécifié pour stocker les mises à jour enregistrées. Vous pouvez copier le chemin du dossier spécifié dans un presse-papiers. Vous ne pouvez pas modifier le chemin d'accès à un dossier spécifié pour une tâche de groupe.

5. Sur la page **Sélectionnez un Groupe d'administration** de l'Assistant, cliquez sur **Parcourir** et sélectionnez le groupe d'administration auquel la tâche s'applique.

6. La page **Planifier la tâche** de l'Assistant vous permet de programmer le lancement de la tâche. Le cas échéant, configurez les paramètres suivants :

- **[Programmation](#)** :

Sélectionnez la programmation de l'exécution de la tâche, puis configurez la programmation sélectionnée.

- **[Toutes les N heures](#)**

La tâche s'exécute régulièrement, selon l'intervalle défini en heures, à partir de la date et heure définis.

La tâche s'exécute par défaut toutes les six heures à partir de la date et de l'heure actuelles du système.

- **[Tous les N jours](#)**

La tâche s'exécute régulièrement, selon l'intervalle défini en jours. En outre, vous pouvez spécifier la date et l'heure de la première exécution de la tâche. Ces options supplémentaires deviennent disponibles si elles sont prises en charge par l'application pour laquelle vous créez la tâche.

La tâche s'exécute par défaut chaque jour, à partir de la date et de l'heure actuelle du système.

- **[Toutes les N semaines](#)**

La tâche s'exécute régulièrement, selon l'intervalle défini en semaines, le jour indiqué de la semaine et à l'heure indiquée.

La tâche s'exécute par défaut chaque lundi à l'heure système actuelle.

- **[Toutes les N minutes](#)**

La tâche s'exécute régulièrement, à l'intervalle défini en minutes, à partir de l'heure indiquée le jour de la création de la tâche.

La tâche s'exécute par défaut toutes les 30 minutes, à partir de l'heure actuelle du système.

- **[Chaque jour \(passage à l'heure d'été non pris en charge\)](#)**

La tâche s'exécute régulièrement, selon l'intervalle défini en jours. Cette programmation ne tient pas compte du passage à l'heure d'été. Cela signifie que lorsque les horloges sont avancées ou reculées d'une heure au début ou à la fin de l'été, l'heure de lancement réelle de la tâche ne change pas.

Nous déconseillons d'adopter cette programmation. Elle est requise pour la rétrocompatibilité avec Kaspersky Security Center.

La tâche démarre par défaut chaque jour à l'heure système actuelle.

- **[Chaque semaine](#)**

La tâche s'exécute chaque semaine, le jour défini et à l'heure indiquée.

- **[Par jours de la semaine](#)**

La tâche s'exécute régulièrement les jours définis de la semaine, à l'heure indiquée.

Par défaut, la tâche s'exécute chaque vendredi à 18h00.

- **[Chaque mois](#)**

La tâche s'exécute régulièrement le jour du mois défini, à l'heure indiquée.
Si le jour en question ne figure pas dans le mois, la tâche s'exécute le dernier jour.
La tâche s'exécute par défaut le premier jour de chaque mois, à l'heure système actuelle.

- [Manuel](#)  (Sélectionné par défaut)

La tâche ne s'exécute pas automatiquement. Vous pouvez uniquement la lancer manuellement.
Cette option est activée par défaut.

- [Chaque mois, les jours indiqués des semaines sélectionnées](#) 

La tâche s'exécute régulièrement les jours du mois définis, à l'heure indiquée.
Par défaut, aucun jour du mois n'est sélectionné. L'heure de lancement par défaut est 18h00.

- [Lors de la détection d'une attaque de virus](#) 

La tâche s'exécute après un événement *Attaque de virus*. Sélectionnez les types d'application qui vont surveiller les attaques de virus. Les types suivants de Application sont présent :

- Antivirus pour postes de travail et serveurs de fichiers
- Antivirus de protection du périmètre
- Antivirus pour systèmes de messagerie

Tous les types d'application sont cochés par défaut.

Il se peut que vous souhaitiez exécuter différentes tâches en fonction du type d'application antivirus qui signale une attaque de virus. Dans ce cas, supprimez la sélection des types d'application dont vous n'avez pas besoin.

- [Après l'exécution d'une autre tâche](#) 

La tâche actuelle démarre à la fin d'une autre tâche. Vous pouvez sélectionner comment la tâche antérieure doit se terminer (réussite ou erreur) pour lancer l'exécution de la tâche actuelle. Par exemple, vous pouvez exécuter la tâche Administration des appareils avec l'option **Activer l'appareil** et, une fois celle-ci terminée, exécuter la tâche de recherche de virus.

- [Lancer les tâches non exécutées](#) 

Cette option détermine le comportement d'une tâche si un appareil client n'est pas visible sur le réseau quand la tâche est sur le point de démarrer.

Si la case est **Activé**, lors du lancement suivant de l'application de Kaspersky sur cet appareil client, une tentative de lancement de la tâche sera faite. Si la programmation de la tâche est **Manuel, Une fois** ou **Immédiatement**, la tâche est immédiatement lancée dès que l'appareil apparaît sur le réseau ou immédiatement après l'inclusion de l'appareil dans la zone d'action de la tâche.

Si cette option est désactivée, seules les tâches planifiées s'exécutent sur les appareils client ; pour les modes **Manuel, Une fois** et **Immédiatement**, les tâches sur les appareils clients s'exécutent uniquement sur les appareils clients visibles sur le réseau. Par exemple, vous pouvez désactiver cette option pour une tâche qui consomme des ressources que vous voulez exécuter uniquement en dehors des heures de bureau.

Cette option est activée par défaut.

- [Adopter un décalage aléatoire automatique pour les lancements de tâche](#) ⓘ

Si cette option est activée, la tâche est lancée sur les appareils clients de manière aléatoire au cours d'un intervalle défini. C'est ce qu'on appelle un *lancement échelonné d'une tâche*. Un lancement échelonné de tâche permet d'éviter la communication simultanée d'un nombre important d'appareils clients avec le Serveur d'administration lors du lancement de la tâche programmée.

La temps du lancement aléatoire est automatiquement calculée lors de la création d'une tâche selon le nombre d'appareils clients sur lesquels la tâche est diffusée. Par la suite, la tâche démarre toujours à l'heure de lancement calculée. Toutefois, quand les paramètres de la tâche sont modifiés ou si la tâche est lancée manuellement, la valeur calculée de l'heure de lancement de la tâche est modifiée.

Si la case n'est pas cochée, le lancement de la tâche sur les appareils clients s'opère selon la planification.

- [Décaler aléatoirement le lancement dans un intervalle de \(min\)](#) ⓘ

Si cette option est activée, la tâche est lancée sur les appareils clients de manière aléatoire au cours de l'intervalle défini. Un lancement échelonné de tâche permet d'éviter la communication simultanée d'un nombre important d'appareils clients avec le Serveur d'administration lors du lancement de la tâche programmée.

Si la case n'est pas cochée, le lancement de la tâche sur les appareils clients s'opère selon la planification.

Cette option est Inactif par défaut. Par défaut, la valeur de cet intervalle est de une minute.

7. La page **Définition du nom de la tâche** de l'Assistant permet de renseigner le nom de la tâche en cours de création. Le nom de la tâche ne peut pas contenir plus de 100 symboles et contenir de symboles spéciaux ("*<>? \:!).

8. Sur la page **Fin de la création d'une tâche** de l'Assistant, cliquez sur le bouton **Terminer** pour quitter l'Assistant. Si vous souhaitez que la tâche démarre directement à la fin de l'Assistant, cochez la case **Lancer la tâche à la fin de l'Assistant**.

Une fois que l'Assistant a terminé **Téléchargement des mises à jour sur les stockages des points de distribution** apparaît dans la liste des tâches de l'Agent d'administration dans le groupe d'administration correspondant et dans l'espace de travail **Tâches** de la console.

En plus des paramètres que vous définissez lors de la création de la tâche, vous pouvez modifier d'autres propriétés de la tâche créée.

Suite à l'exécution de la tâche de *Téléchargement des mises à jour sur les stockages des points de distribution*, les mises à jour des bases de données et des modules des applications sont copiées depuis la source des mises à jour et placées dans le dossier partagé. Les mises à jour chargées sont utilisées uniquement par les points de distribution qui appartiennent au groupe d'administration indiqué et pour lesquels il n'existe aucune tâche de téléchargement des mises à jour clairement définie.

Dans la fenêtre des propriétés du Serveur d'administration, dans le volet **Sections**, sélectionnez **Points de distribution**. Dans les propriétés de chaque point de distribution, dans la section **Source des mises à jour**, vous pouvez indiquer la source des mises à jour (**Récupérer depuis le Serveur d'administration** ou **Utiliser la tâche de téléchargement forcé des mises à jour**). L'option choisie par défaut pour un point de distribution affecté manuellement ou automatiquement est **Récupérer depuis le Serveur d'administration**. Ces points de distribution utiliseront les résultats de la tâche *Télécharger les mises à jour sur les stockages des points de distribution*.

Les propriétés de chaque point de distribution reprennent le dossier réseau configuré individuellement pour ce point de distribution. Les noms des dossiers peuvent différer pour différents points de distribution. C'est la raison pour laquelle il est déconseillé de modifier le dossier réseau des mises à jour dans les propriétés de la tâche quand la tâche est créée pour un groupe d'appareils.

Vous pouvez modifier le dossier réseau des mises à jour dans les propriétés de la tâche *Télécharger les mises à jour sur les stockages des points de distribution* si vous créez une tâche locale pour l'appareil.

Les versions précédentes de l'application, Kaspersky Security Center 10 Service Pack 2 et antérieure, permettaient de créer une tâche de téléchargement des mises à jour pour les points de distribution uniquement en tant que tâche locale. À partir de la version Kaspersky Security Center 10 Service Pack 3, ces restrictions ont été supprimées afin de réduire le trafic.

Configuration de la tâche Télécharger les mises à jour dans le stockage du Serveur d'administration

Pour configurer la tâche Télécharger les mises à jour dans le stockage du Serveur d'administration, procédez comme suit :

1. Dans l'espace de travail du dossier de l'arborescence de la console **Tâches**, sélectionnez la tâche **Téléchargement des mises à jour dans le stockage du Serveur d'administration** dans la liste des tâches.
2. Ouvrez la fenêtre des propriétés de la tâche à l'aide d'un des moyens suivants :
 - En sélectionnant **Propriétés** dans le menu contextuel de la tâche.
 - En cliquant sur le lien **Configurer les paramètres de la tâche** dans la zone d'informations correspondant à la tâche sélectionnée.

La fenêtre des propriétés de la tâche Télécharger les mises à jour dans le stockage du Serveur d'administration s'ouvre. Cette fenêtre permet de configurer les paramètres de téléchargement des mises à jour dans le stockage du Serveur d'administration.

Analyse des mises à jour récupérées

Avant l'installation des mises à jour sur les appareils administrés, vous pouvez d'abord vérifier l'efficacité des mises à jour et rechercher les erreurs via la tâche d'*analyse des mises à jour*. Au cours de la tâche de *Télécharger les mises à jour sur le stockage du Serveur d'administration*, la tâche d'*analyse des mises à jour* est exécutée automatiquement. Le Serveur d'administration télécharge les mises à jour depuis la source, les enregistre dans le stockage temporaire et exécute la tâche d'*analyse des mises à jour*. Si la tâche réussit, les mises à jour sont copiées depuis le stockage temporaire vers le dossier partagé du Serveur d'administration (<Dossier d'installation de Kaspersky Security Center>\Share\Updates). Elles sont diffusées à l'ensemble des appareils clients pour lesquels le Serveur d'administration est la source des mises à jour.

Si, à la fin de la tâche d'*analyse des mises à jour* placées dans le stockage temporaire, les mises à jour sont considérées comme incorrectes ou si la tâche d'*analyse des mises à jour* se solde sur une erreur, la copie de ces mises à jour dans le dossier partagé n'a pas lieu. La version précédente des mises à jour est conservée sur le Serveur d'administration. De plus, les tâches disposant du type de programmation **Lors du téléchargement des mises à jour dans le stockage** n'ont pas encore été lancées. Ces opérations sont réalisées à la prochaine exécution de la tâche de *Téléchargement des mises à jour sur le stockage du Serveur d'administration*, si l'analyse des nouvelles mises à jour réussit.

L'ensemble de mises à jour est considéré comme incorrect si une des conditions suivantes est remplie sur au moins un appareil d'essai :

- Une erreur s'est produite pendant l'exécution de la tâche de mise à jour
- Après l'application des mises à jour, l'état de la protection en temps réel de l'application de sécurité est modifié.
- Un objet infecté a été identifié durant la tâche d'analyse à la demande.
- Une erreur de l'application de Kaspersky s'est produite.

Si aucune des conditions citées n'est remplie sur aucun des appareils d'essai, alors les mises à jour sont considérées comme correctes et la tâche d'*analyse des mises à jour* a réussi.

Avant de commencer à créer la tâche de *vérification des mises à jour*, réalisez les prérequis :

1. [Créez un groupe d'administration](#) avec plusieurs appareils de test. Vous aurez besoin de ce groupe pour vérifier ses mises à jour.

Nous recommandons d'utiliser des appareils bien protégés avec la configuration logicielle la plus répandue dans le réseau de l'entreprise. Cette approche augmente la qualité et la probabilité de détection des virus lors des analyses et minimise le risque de faux positifs. En cas de détection de virus sur les appareils d'essai, la tâche d'*analyse des mises à jour* échoue.

2. [Créez les tâches de mise à jour et d'analyse antivirus](#) d'une application prise en charge par Kaspersky Security Center, par exemple, Kaspersky Endpoint Security for Windows ou Kaspersky Security for Windows Server. Lors de la création des tâches de *mise à jour* et d' *analyse antivirus*, indiquez le groupe d'administration avec les appareils de test.

La tâche de *vérification des mises à jour* exécute séquentiellement les tâches de *mise à jour* et d' *analyse antivirus* sur les appareils de test pour vérifier que toutes les mises à jour sont valides. De plus, lors de la création de la tâche de *vérification des mises à jour*, vous devez spécifier les tâches de *mise à jour* et d' *analyse antivirus*.

3. [Créez la tâche Téléchargement des mises à jour sur le stockage du Serveur d'administration](#).

Pour que Kaspersky Security Center analyse les mises à jour reçues avant de les diffuser sur les appareils clients, procédez comme suit :

1. Dans l'espace de travail du dossier **Tâches**, sélectionnez la tâche *Télécharger les mises à jour sur le stockage du Serveur d'administration* dans la liste des tâches.

2. Ouvrez la fenêtre des propriétés de la tâche à l'aide d'un des moyens suivants :

- En sélectionnant **Propriétés** dans le menu contextuel de la tâche.
- A l'aide du lien **Configurer les paramètres de la tâche** dans la zone d'informations de la tâche sélectionnée.

3. Si la tâche de *vérification des mises à jour* existe, cliquez sur le bouton **Parcourir**. Dans la fenêtre qui s'ouvre, sélectionnez la tâche de *vérification des mises à jour* dans le groupe d'administration avec les appareils de test.

4. Si vous n'avez pas créé la tâche de *vérification des mises à jour* auparavant, cliquez sur le bouton **Créer**.

L'Assistant de création de la tâche d'analyse des mises à jour s'ouvre. Suivez les instructions de l'Assistant.

5. Fermez la fenêtre des propriétés de la tâche *Télécharger les mises à jour sur le stockage du Serveur d'administration* en cliquant sur le bouton **OK**.

La vérification de la mise à jour automatique est activée. Vous pouvez maintenant exécuter la tâche *Téléchargement des mises à jour sur le stockage du Serveur d'administration* et elle démarrera à partir de la vérification des mises à jour.

Configuration des stratégies de vérification et des tâches auxiliaires

Lors de la création d'une tâche d'*analyse des mises à jour*, le Serveur d'administration crée des stratégies de vérification, ainsi que des tâches de groupe auxiliaires de mise à jour et d'analyse à la demande.

L'exécution des tâches de groupe auxiliaires de mise à jour et de l'analyse à la demande prend un certain temps. Ces tâches sont exécutées dans le cadre d'exécution de la tâche d'*analyse des mises à jour*. La tâche d'*analyse des mises à jour* est exécutée dans le cadre d'exécution de la tâche de téléchargement des mises à jour dans le stockage. Le temps d'exécution de la tâche de téléchargement des mises à jour dans le stockage inclut le temps d'exécution des tâches de groupe auxiliaires de mise à jour et de l'analyse à la demande.

Vous pouvez modifier les paramètres des stratégies de test et des tâches auxiliaires.

Pour modifier les paramètres de la stratégie de test ou de la tâche auxiliaire, procédez comme suit :

1. Dans l'arborescence de la console, sélectionnez le groupe pour lequel la tâche d'*analyse des mises à jour* sera formée.
2. L'espace de travail permet de sélectionner un des onglets suivants :
 - **Stratégies** si vous voulez modifier les paramètres de la stratégie de vérification.
 - **Tâches** si vous voulez modifier les paramètres de la tâche auxiliaire.
3. Dans l'espace de travail de l'onglet, sélectionnez la stratégie ou la tâche les paramètres de laquelle vous voulez modifier.
4. Ouvrez la fenêtre des propriétés de cette stratégie (tâche) à l'aide d'un des moyens suivants :
 - En sélectionnant **Propriétés** dans le menu contextuel de la stratégie (tâche).
 - En cliquant sur le lien **Configurer une stratégie (Configurer les paramètres de la tâche)** dans la zone d'informations correspondant à la stratégie (tâche) sélectionnée.

Pour que l'analyse des mises à jour soit exécutée correctement, il faut suivre les restrictions suivantes sur la modification des paramètres des stratégies de vérification et des tâches auxiliaires :

- Dans les paramètres des tâches auxiliaires :
 - Enregistrer sur le Serveur d'administration toutes les tâches correspondant aux niveaux d'importance **Événement critique** et **Erreur de fonctionnement**. Sur la base des événements de ce type, le Serveur d'administration analyse le fonctionnement des applications.
 - Utiliser le Serveur d'administration en tant que source des mises à jour.
 - Définir le type de programmation des tâches : **Manuel**.
- Dans les paramètres des stratégies de vérification :
 - Désactivez les technologies d'accélération d'analyse iChecker et iSwift (**Protection principale** → **Protection contre les fichiers malicieux** → **Paramètres** → **Supplémentaire** → **Technologies de numérisation**).
 - Sélectionnez des actions sur des objets infectés : **Désinfecter ; supprimer si la désinfection échoue / Désinfecter ; bloquer si la désinfection échoue / Bloquer**. (**Protection principale** → **Protection contre les fichiers malicieux** → **Action sur la détection des menaces**).
- Dans les paramètres des stratégies de vérification et des tâches auxiliaires :

Si le redémarrage de l'appareil est requis après l'installation des mises à jour des modules logiciels, il faut l'exécuter sans attendre. Si l'appareil n'est pas redémarré, il sera impossible de vérifier ce type de mise à jour. Pour certaines applications, l'installation de mises à jour qui requièrent un redémarrage peut être interdites ou réalisées uniquement après confirmation de l'utilisateur. Ces restrictions doivent être désactivées dans les paramètres des stratégies de vérification et des tâches auxiliaires.

Affichage des mises à jour récupérées

Pour consulter la liste des mises à jour reçues,

Dans l'arborescence de la console du dossier **Stockages**, sélectionnez le sous-dossier **Mises à jour pour les bases de données de Kaspersky et modules logiciels**.

L'espace de travail du dossier **Mises à jour pour les bases de données de Kaspersky et modules logiciels** présente la liste des mises à jour enregistrées sur le Serveur d'administration.

Installation automatique des mises à jour pour Kaspersky Endpoint Security sur les appareils

Vous pouvez configurer automatiquement la mise à jour des bases de données et des modules de l'application Kaspersky Endpoint Security sur les appareils clients.

Pour configurer le téléchargement et l'installation automatique des mises à jour de Kaspersky Endpoint Security sur les appareils, procédez comme suit :

1. Dans l'arborescence de la console, sélectionnez le dossier **Tâches**.

2. Créez une tâche de type **Mise à jour** selon l'un des procédés suivants :

- En sélectionnant **Nouveau** → **Tâche** dans le menu contextuel du dossier **Tâches** dans l'arborescence de la console.
- En cliquant sur le bouton **Nouvelle tâche** dans l'espace de travail du dossier **Tâches**.

L'Assistant de création d'une tâche se lance. Parcourez les étapes de l'Assistant à l'aide du bouton **Suivant**.

3. Sur la page **Sélection du type de tâche** de l'Assistant, sélectionnez **Kaspersky Endpoint Security** en tant que type de tâche, puis **Mise à jour** en tant que sous-type de tâche.

4. Suivez les étapes ultérieures de l'assistant.

Suite à l'exécution de l'assistant, une tâche de mise à jour est créée pour Kaspersky Endpoint Security. La tâche créée est affichée dans la liste de tâches de l'espace de travail du dossier **Tâches**.

5. Dans l'espace de travail du dossier **Tâches**, sélectionnez la tâche de mise à jour que vous avez créée.

6. Dans le menu contextuel de la tâche, choisissez l'option **Propriétés**.

7. Dans la fenêtre des propriétés de la tâche qui s'ouvre, dans le volet **Sections**, sélectionnez **Options**.

La section **Options** permet de configurer les paramètres de la tâche de mise à jour en mode local ou mobile :

- **Paramètres de mise à jour en mode local** : la connexion est établie entre l'appareil et le Serveur d'administration.
- **Paramètres de mise à jour en mode mobile** : la communication n'est pas établie entre l'appareil et Kaspersky Security Center (par exemple, quand l'appareil n'est pas connecté à Internet).

8. Cliquez sur le bouton **Configuration** pour sélectionner la source des mises à jour.

9. Sélectionnez l'option **Télécharger les mises à jour des modules de l'application** pour télécharger et installer les mises à jour des modules de l'application avec les bases de l'application.

Si la case est cochée, Kaspersky Endpoint Security notifie l'utilisateur de la présence de mises à jour disponibles pour les modules de l'application. En outre, au cours de l'exécution de la tâche, Kaspersky Endpoint Security inclut les mises à jour de l'application au paquet de mises à jour. Configurez l'application des modules de mises à jour :

- **Installer les mises à jour critiques et approuvées**. En présence de mises à jour de modules de l'application, Kaspersky Endpoint Security installe automatiquement celles avec l'état *Critique* ; les autres mises à jour sont installées après votre approbation.
- **Installer uniquement les mises à jour confirmées**. Si des mises à jours des modules de l'application sont disponibles, Kaspersky Endpoint Security les installe après approbation, en local via l'interface de l'application ou à l'aide de Kaspersky Security Center.

Si la mise à jour des modules implique la lecture et l'acceptation des conditions du Contrat de licence et de la Politique de confidentialité, l'application installe les mises à jour après que l'utilisateur a accepté ces conditions.

10. Sélectionnez l'option **Copier les mises à jour dans un dossier** pour que l'application enregistre les mises à jour téléchargées dans un dossier, puis cliquez sur **Parcourir** pour définir le dossier.

11. Cliquez sur le bouton **OK**.

Lors de l'exécution de la tâche **Mise à jour**, l'application envoie des requêtes aux serveurs de mise à jour de Kaspersky.

Certaines mises à jour requièrent l'installation des versions les plus récentes des plug-ins d'administration.

Modèle hors ligne de téléchargement des mises à jour

L'Agent d'administration sur les appareils administrés ne peut pas toujours se connecter au Serveur d'administration pour la réception des mises à jour. Par exemple, l'Agent d'administration peut être installé sur un ordinateur portable qui, parfois, n'est pas connecté à Internet et au réseau local. L'administrateur peut également limiter la durée de connexion des appareils au réseau. Dans ces cas, l'Agent d'administration installé ne peut pas recevoir les mises à jour provenant du Serveur d'administration conformément à l'emploi du temps. Si la mise à jour des applications administrées est configurée (par exemple, Kaspersky Endpoint Security) à l'aide de l'Agent d'administration, chaque mise à jour nécessite une connexion au Serveur d'administration. Lorsque l'Agent d'administration et le Serveur d'administration ne sont pas connectés, la mise à jour est impossible. La connexion de l'Agent d'administration au Serveur d'administration peut être configurée de manière à s'effectuer seulement dans un délai défini. Au pire des cas, si les périodes de connexion configurées sont dépassées, lorsque la connexion est absente, les bases ne sont jamais mises à jour. Dans certaines situations, également, de nombreuses applications administrées s'adressent simultanément au Serveur d'administration pour des mises à jour. Dans ce cas, le Serveur d'administration peut arrêter de répondre aux requêtes (comme pendant une attaque DDoS).

Pour éviter les problèmes décrits, Kaspersky Security Center prévoit un modèle hors ligne de téléchargement de la mise à jour des bases de données et des modules des applications administrées. Ce modèle assure le mécanisme de diffusion des mises à jour quels que soient les problèmes temporaires d'indisponibilité des canaux de communication du Serveur d'administration et réduit la charge sur le Serveur d'administration. Le modèle réduit également la charge sur le Serveur d'administration.

Fonctionnement du modèle hors ligne de téléchargement des mises à jour

Quand le serveur d'administration reçoit des mises à jour, il signale à l'Agent d'administration (sur les appareils où il est installé) les mises à jour qui seront requises pour les applications administrées. Quand l'Agent d'administration reçoit des informations sur les mises à jour, il télécharge les fichiers nécessaires au préalable sur le Serveur d'administration. Lors de la première connexion à l'Agent d'administration, le Serveur d'administration initialise le téléchargement des mises à jour. Une fois que l'Agent d'administration sur l'appareil client a téléchargé toutes les mises à jour, celles-ci deviennent accessibles aux applications situées sur ce même appareil.

Lorsque l'application administrée sur l'appareil client s'adresse à l'Agent d'administration pour obtenir des mises à jour, l'Agent vérifie s'il a les mises à jour nécessaires. Si des mises à jour ont été reçues du Serveur d'administration au plus tôt 25 heures après la requête de l'application administrée, l'Agent d'administration ne se connecte pas au Serveur d'administration et fournit à l'application administrée des mises à jour du cache local. Il se peut que la connexion au Serveur d'administration ne soit pas établie lorsque l'Agent d'administration fournit les mises à jour aux applications sur les appareils client, mais la connexion n'est pas requise pour la mise à jour.

Pour répartir le téléchargement sur le Serveur d'administration, l'Agent d'administration commence à se connecter au serveur et à télécharger les mises à jour de manière aléatoire au cours du délai défini par le serveur. Ce délai dépend du nombre d'appareils dont l'Agent d'administration installé télécharge les mises à jour et de la taille de celles-ci. Pour réduire la charge du Serveur d'administration, vous pouvez utiliser l'Agent d'administration comme points de distribution.

Si le modèle hors ligne pour le téléchargement des mises à jour est désactivé, les mises à jour sont diffusées selon la programmation de la tâche de téléchargement des mises à jour

Par défaut, le modèle hors ligne de téléchargement des mises à jour est activé.

Le modèle hors ligne de téléchargement des mises à jour intervient uniquement pour les appareils administrés pour lesquels la planification de la tâche de récupération des mises à jour par les applications administrées a pour valeur **Lors du téléchargement des mises à jour dans le stockage**. Pour les autres appareils administrés, la récupération des mises à jour s'opère via le système traditionnel en temps réel de récupération depuis le Serveur d'administration.

Il est recommandé de désactiver le modèle hors ligne de téléchargement des mises à jour via les paramètres des stratégies de l'Agent d'administration des groupes d'administration correspondant dans les cas suivants : si, dans les applications administrées, le téléchargement des mises à jour est configurée pour avoir lieu non pas depuis le Serveur d'administration, mais depuis les serveurs de Kaspersky ou un dossier réseau et si la planification de cette tâche est définie sur **Lors du téléchargement des mises à jour dans le stockage**.

Activation et désactivation d'un modèle hors ligne de téléchargement des mises à jour

Il est déconseillé de désactiver le modèle hors ligne de téléchargement des mises à jour. La désactivation peut entraîner un échec dans la remise des mises à jour aux appareils. Dans certains cas, un expert du Support Technique de Kaspersky peut vous recommander de décocher la case **Télécharger au préalable les mises à jour et les bases antivirus depuis le Serveur d'administration**. Ensuite, vous devrez confirmer que la tâche de récupération des mises à jour pour les applications de Kaspersky a été configurée.

Pour activer ou désactiver le modèle hors ligne de téléchargement des mises à jour pour le groupe d'administration, procédez comme suit :

1. Dans l'arborescence de la console, sélectionnez le groupe d'administration pour lequel il faut activer le modèle hors ligne de téléchargement des mises à jour.
2. Dans l'espace de travail du groupe, ouvrez l'onglet **Stratégies**.
3. Dans l'onglet **Stratégies**, choisissez la stratégie de l'Agent d'administration.
4. Dans le menu contextuel de la stratégie, sélectionnez l'option **Propriétés**.
Ouvrez la fenêtre des propriétés de la stratégie de l'Agent d'administration.
5. Sélectionnez la section **Administration des correctifs et des mises à jour** dans la fenêtre des propriétés de la stratégie.
6. Sélectionnez ou désélectionnez la case à cocher **Télécharger au préalable les mises à jour et les bases antivirus depuis le Serveur d'administration (recommandé)** pour activer ou désactiver, respectivement, le modèle hors ligne de téléchargement de mise à jour.
Par défaut, le modèle hors ligne de téléchargement des mises à jour est activé.

Suite à cette action, le modèle hors ligne de téléchargement des mises à jour est activé ou désactivé.

Installation automatique des mises à jour et des correctifs pour les modules de Kaspersky Security Center

L'installation automatique des mises à jour et des correctifs téléchargés a lieu par défaut automatiquement pour les modules suivants de l'application (à partir de la version Kaspersky Security Center 10 Service Pack 2) :

- Agent d'administration pour Windows
- Console d'administration
- Serveur des appareils mobiles Exchange ActiveSync
- Serveur MDM iOS

L'installation automatique des mises à jour et des correctifs pour les modules de Kaspersky Security Center est uniquement disponible sur les appareils tournant sous Windows. Vous pouvez désactiver l'installation automatique des mises à jour et des correctifs pour ces modules. Dans ce cas, les mises à jour et les correctifs téléchargés sont installés seulement après que vous avez modifié leur état sur *Approuvée*. Les mises à jour et les correctifs avec l'état *Non défini* ne sont pas installés.

Activation et désactivation de l'installation automatique des mises à jour et des correctifs pour les modules de Kaspersky Security Center

L'installation automatique des mises à jour pour les modules de Kaspersky Security Center est activée par défaut lors de l'installation de l'Agent d'administration sur l'appareil. Vous pouvez la désactiver lors de l'installation de l'Agent d'administration ou plus tard, à l'aide d'une stratégie.

Pour désactiver l'installation automatique des mises à jour pour les modules de Kaspersky Security Center lors de l'installation locale de l'Agent d'administration sur l'appareil, procédez comme suit :

1. Lancez l'[installation locale de l'Agent d'administration sur l'appareil](#).
2. À l'étape **Paramètres complémentaires**, décochez la case **Installer automatiquement les mises à jour et les correctifs applicables aux composants dont la case à cocher de statut est Non défini**.
3. Suivez les instructions de l'Assistant.

L'Agent d'administration s'installe sur l'appareil sans l'option d'installé des mises à jour et des correctifs pour les modules de Kaspersky Security Center. Vous pouvez activer l'installation automatique plus tard à l'aide d'une stratégie.

Pour désactiver l'installation automatique des mises à jour pour les modules de Kaspersky Security Center lors de l'installation de l'Agent d'administration sur l'appareil à l'aide d'un paquet d'installation, procédez comme suit :

1. Dans l'arborescence de la console, sélectionnez le dossier **Installation à distance** → **Paquets d'installation**.
2. Dans le menu contextuel du paquet **Agent d'administration de Kaspersky Security Center <version number>**, sélectionnez **Propriétés**.
3. Dans les propriétés du paquet d'installation, dans la section **Paramètres**, décochez la case **Installer automatiquement les mises à jour et les correctifs nécessaires pour les composants dont l'état est Non défini**.

L'Agent d'administration est installé depuis ce paquet avec l'option d'installation automatique des mises à jour et des correctifs pour les modules de Kaspersky Security Center désactivée. Vous pouvez activer l'installation automatique plus tard à l'aide d'une stratégie.

Si lors de l'installation de l'Agent d'administration sur un appareil la case a été cochée (décochée), vous pouvez ultérieurement désactiver (activer) l'installation automatique à l'aide d'une stratégie de l'Agent d'administration.

Pour activer ou désactiver l'installation automatique des mises à jour et les correctifs pour les modules de Kaspersky Security Center à l'aide d'une stratégie de l'Agent d'administration, procédez comme suit :

1. Dans l'arborescence de la console, sélectionnez le groupe d'administration pour lequel il faut activer ou désactiver l'installation automatiquement des mises à jour et des correctifs.
2. Dans l'espace de travail du groupe, ouvrez l'onglet **Stratégies**.
3. Dans l'onglet **Stratégies**, choisissez la stratégie de l'Agent d'administration.
4. Dans le menu contextuel de la stratégie, sélectionnez l'option **Propriétés**.
Ouvrez la fenêtre des propriétés de la stratégie de l'Agent d'administration.
5. Sélectionnez la section **Administration des correctifs et des mises à jour** dans la fenêtre des propriétés de la stratégie.
6. Cochez ou décochez la case **Installer automatiquement les mises à jour et les correctifs nécessaires pour les composants dont l'état est Non défini** pour activer ou désactiver, respectivement, la mise à jour automatique et l'application de correctifs.
7. Fermez le cadenas de ce paramètre.

La stratégie est appliquée aux appareils sélectionnés et l'installation automatique des mises à jour et des correctifs pour les modules de Kaspersky Security Center est activée (désactivée) sur ces appareils.

Déploiement de mises à jour automatique

Kaspersky Security Center permet de diffuser et d'installer automatiquement les mises à jour sur les appareils clients et sur les Serveurs d'administration secondaires.

Déploiement automatique des mises à jour sur les appareils clients

Pour que les mises à jour de l'application sélectionnée se diffusent automatiquement sur les appareils clients tout de suite après le téléchargement des mises à jour dans le stockage du Serveur d'administration, procédez comme suit :

1. Connectez-vous au Serveur d'administration qui administre les appareils clients.
2. Créez une tâche de déploiement des mises à jour pour les appareils clients sélectionnés par un des moyens suivants :
 - S'il faut diffuser les mises à jour sur les appareils clients qui font partie du groupe d'administration sélectionné, créer une [tâche pour le groupe sélectionné](#).
 - S'il faut diffuser les mises à jour sur les appareils clients qui font partie ou non des différents groupes d'administration, créez une [tâche pour un ensemble d'appareils](#).

L'Assistant de création d'une tâche se lance. Suivez ses instructions, exécutant les conditions suivantes :

- a. Dans la fenêtre de l'Assistant **Type de tâche** dans l'entrée de l'application nécessaire, sélectionnez la tâche de déploiement des mises à jour.

Le nom de la tâche de déploiement des mises à jour, qui s'affiche dans la fenêtre **Type de tâche**, dépende de l'application pour lequel la tâche a été créée. Pour plus d'informations sur les noms des tâches de mise à jour pour les applications sélectionnées de Kaspersky, cf. Manuels pour ces applications.

- b. Dans la fenêtre de l'Assistant **Programmation** dans le champ **Programmation**, sélectionnez l'option de lancement **Lors du téléchargement des mises à jour dans le stockage**.

Ainsi, la tâche de diffusion des mises à jour créée sera lancée pour les appareils sélectionnés chaque fois lors du téléchargement des mises à jour dans le stockage du Serveur d'administration.

Si la tâche de diffusion des mises à jour de l'application nécessaire a déjà été créée pour les appareils sélectionnés et que vous souhaitez une diffusion automatique des mises à jour sur les appareils clients, ouvrez la fenêtre des propriétés de la tâche et, dans la section **Programmation**, sélectionnez l'option de lancement **Lors du téléchargement des mises à jour dans le stockage** dans le champ **Programmation**.

Redistribution automatique des mises à jour sur les Serveurs d'administration secondaires

Pour que les mises à jour de l'application sélectionnée se diffusent automatiquement sur les Serveurs d'administration secondaires tout de suite après le téléchargement des mises à jour dans le stockage du Serveur d'administration principal, procédez comme suit :

1. Dans l'arborescence de la console dans l'entrée du Serveur d'administration principal, sélectionnez le dossier **Tâches**.
2. Dans la liste des tâches de l'espace de travail, sélectionnez la tâche **Télécharger les mises à jour dans le stockage du Serveur d'administration du Serveur d'administration**.
3. Ouvrez la section **Paramètres** de la fenêtre des propriétés de la tâche sélectionnée via l'un des moyens suivants :
 - Dans le menu contextuel de la tâche, sélectionnez l'option **Propriétés**.
 - A l'aide du lien **Modifier les paramètres** dans la zone d'informations de la tâche sélectionnée.
4. Dans la section **Paramètres** de la fenêtre de la tâche, ouvrez la fenêtre **Autres paramètres** à l'aide du lien **Personnaliser** dans la sous-section **Autres paramètres**.
5. Dans la fenêtre **Autres paramètres** qui s'ouvre, cochez la case **Forcer la mise à jour des Serveurs d'administration secondaires**.

Dans les paramètres de la tâche de mise à jour du Serveur d'administration, sous l'onglet **Paramètres** de la fenêtre des propriétés de la tâche, cochez la case **Forcer la mise à jour des Serveurs d'administration secondaires**.

Immédiatement après la réception des mises à jour par le Serveur d'administration principal, des tâches de téléchargement des mises à jour par les Serveurs d'administration secondaires seront automatiquement lancées, indépendamment de la programmation prévue dans la configuration de ces tâches.

Installation automatique des mises à jour des modules d'application des Agents d'administration

Pour que les mises à jour des modules d'applications des Agents d'administration s'installent automatiquement après leur téléchargement dans le stockage du Serveur d'administration, procédez comme suit :

1. Dans l'arborescence de la console dans l'entrée du Serveur d'administration principal, sélectionnez le dossier **Tâches**.
2. Dans la liste des tâches de l'espace de travail, sélectionnez la tâche Télécharger les mises à jour dans le stockage du Serveur d'administration du Serveur d'administration.
3. Ouvrez la fenêtre des propriétés de la tâche sélectionnée à l'aide d'un des moyens suivants :
 - En sélectionnant **Propriétés** dans le menu contextuel de la tâche.
 - En cliquant sur le lien **Configurer les paramètres de la tâche** dans la zone d'informations correspondant à la tâche sélectionnée.
4. Dans la fenêtre des propriétés des tâches, sélectionnez la section **Paramètres**.
5. Cliquez sur le lien **Personnaliser** du groupe **Autres paramètres** pour ouvrir la fenêtre **Autres paramètres**.
6. Dans la fenêtre ouverte **Autres paramètres**, cochez la case **Mettre à jour les modules de l'Agent d'administration**.

Si la case est cochée, la mise à jour des modules logiciels de l'Agent d'administration seront installés automatiquement après leur chargement dans le stockage du Serveur d'administration. Quand la case est décochée, l'installation automatique des mises à jour de l'Agent d'administration n'a pas lieu. Les mises à jour récupérées peuvent être installées manuellement. Par défaut, la case est cochée.

L'installation automatique des modules logiciels de l'Agent d'administration est disponible uniquement pour l'Agent d'administration de la version 10 Service Pack 1 et versions inférieures.

7. Cliquez sur le bouton **OK**.

Les mises à jour des modules logiciels de l'Agent d'administration seront donc installés automatiquement.

Assignation automatique des points de distribution

Nous vous recommandons d'assigner les points de distribution automatiquement. Kaspersky Security Center choisira ainsi par lui-même les appareils à désigner comme points de distribution.

Pour assigner automatiquement des points de distribution :

1. Ouvrez la fenêtre principale de l'application.
2. Dans l'arborescence de la console, choisissez le nœud reprenant le nom du Serveur d'administration auquel vous souhaitez assigner automatiquement des points de distribution.

3. Dans le menu contextuel Serveur d'administration, cliquez sur **Propriétés**.
4. Dans la fenêtre des propriétés du Serveur d'administration, dans le volet **Sections**, sélectionnez **Points de distribution**.
5. Dans la partie droite de la fenêtre, sélectionnez l'option **Attribuer automatiquement les points de distribution**.

Si l'assignation automatique d'appareils comme points de distribution est activée, vous ne pouvez pas configurer les points de distribution manuellement ni modifier la liste des points de distribution.

6. Cliquez sur le bouton **OK**.

Le Serveur d'administration assigne et configure automatiquement les points de distribution.

Assignation manuelle d'un point de distribution à un appareil

Kaspersky Security Center permet de désigner des appareils comme points de distribution.

Nous vous recommandons d'assigner les points de distribution automatiquement. Dans ce cas, Kaspersky Security Center choisira lui-même les appareils à désigner comme points de distribution. Cependant, si vous souhaitez, pour quelque raison que ce soit, refuser la désignation automatique des points de distribution (si vous souhaitez, par exemple, utiliser des serveurs prévus à cet effet), vous pouvez désigner les points de distribution manuellement, après avoir [évalué leur quantité et leur configuration](#).

Les appareils fonctionnant comme points de distribution doivent être protégés, y compris physiquement contre tout accès non autorisé.

Pour désigner manuellement un appareil comme point de distribution :

1. Dans l'arborescence de la console, sélectionnez l'entrée **Serveur d'administration**.
2. Dans le menu contextuel Serveur d'administration, sélectionnez l'option **Propriétés**.
3. Dans la fenêtre des propriétés du Serveur d'administration, sélectionnez la section **Points de distribution** et cliquez sur le bouton **Ajouter**. Ce bouton est disponible si l'option **Attribuer manuellement les points de distribution** a été sélectionnée.

La fenêtre **Ajouter un point de distribution** s'ouvre.

4. Dans la fenêtre **Ajouter un point de distribution**, exécutez les opérations suivantes :
 - a. Sélectionnez l'appareil qui jouera le rôle de point de distribution (sélectionnez-le dans le groupe d'administration ou indiquez l'adresse IP de l'appareil). Lors de la sélection de l'appareil, prenez en compte les particularités de fonctionnement des points de distribution et les exigences pour l'appareil qui joue le rôle de [point de distribution](#).
 - b. Indiquez un ensemble d'appareils sur lesquels le point de distribution diffusera les mises à jour. Vous pouvez indiquer le groupe d'administration ou la description de l'emplacement réseau.

5. Cliquez sur le bouton **OK**.

Le point de distribution que vous avez ajouté sera affiché dans la liste des points de distribution, dans la section **Points de distribution**.

6. Sélectionnez le point de distribution dans la liste et, via le bouton **Propriétés**, ouvrez la fenêtre de ses propriétés.

7. Configurez le point de distribution dans la fenêtre des propriétés :

- La section **Général** contient les paramètres d'interaction entre le point de distribution et les appareils clients.

- [Port SSL](#) ?

Le numéro du port SSL utilisé pour la connexion sécurisée des appareils clients au point de distribution via le protocole SSL.

Le numéro de port est de 13000 par défaut.

- [Utiliser la multidiffusion](#) ?

Si cette option est activée, la multidiffusion pour la diffusion automatique des paquets d'installation sur les appareils clients du groupe sera utilisée.

La diffusion IP multidiffusion réduit le temps nécessaire à l'installation d'une application à partir d'un paquet d'installation sur un groupe d'appareils clients, mais prolonge le temps d'installation lorsque vous installez une application sur un seul appareil client.

- [IP de multidiffusion](#) ?

Adresse IP sur laquelle est exécuté l'envoi diffusion multiadresse. L'adresse IP peut être indiquée dans l'intervalle 224.0.0.0 – 239.255.255.255

Par défaut, Kaspersky Security Center attribue automatiquement une adresse IP de multidiffusion unique dans la plage donnée.

- [Numéro du port IP de multidiffusion](#) ?

Numéro du port de diffusion multi-adresse.

Le numéro de port est de 15001 par défaut. Dans le cas où le point de distribution tourne sur un appareil sur lequel est également installé un Serveur d'administration, le numéro de port par défaut pour la connexion SSL est 13001.

- [Déployer les mises à jour](#) ?

Les mises à jour sont distribuées aux appareils administrés à partir des sources suivantes :

- Ce point de distribution si cette option est activée.
- Autres points de distribution, Serveur d'administration ou serveurs de mise à jour Kaspersky si cette option est désactivée.

Si vous utilisez des points de distribution pour déployer des mises à jour, vous pouvez économiser du trafic parce que vous réduisez le nombre de téléchargements. Vous pouvez aussi alléger la charge sur le Serveur d'administration et répartir la charge entre les points de distribution. Vous pouvez [calculer](#) le nombre de points de distribution de votre réseau pour optimiser le trafic et la charge.

Si vous désactivez cette option, le nombre de téléchargements de mises à jour et de charges sur le Serveur d'administration peut augmenter. Cette option est activée par défaut.

- [Déployer les paquets d'installation](#) 

Les paquets d'installation sont distribués aux appareils administrés à partir des sources suivantes :

- Ce point de distribution si cette option est activée.
- Autres points de distribution, Serveur d'administration ou serveurs de mise à jour Kaspersky si cette option est désactivée.

Si vous utilisez des points de distribution pour déployer des paquets d'installation, vous pouvez économiser du trafic parce que vous réduisez le nombre de téléchargements. Vous pouvez aussi alléger la charge sur le Serveur d'administration et répartir la charge entre les points de distribution. Vous pouvez [calculer](#) le nombre de points de distribution de votre réseau pour optimiser le trafic et la charge.

Si vous désactivez cette option, le nombre de téléchargements de paquets d'installation et de charges sur le Serveur d'administration peut augmenter. Cette option est activée par défaut.

- [Utilisez ce point de distribution comme serveur push](#) 

Dans Kaspersky Security Center, un point de distribution peut servir de serveur push pour les appareils administrés via le protocole mobile. Par exemple, un serveur push doit être activé si vous souhaitez pouvoir [forcer la synchronisation](#) des appareils KasperskyOS avec le Serveur d'administration. Un serveur push a la même portée d'appareils administrés que le point de distribution sur lequel le serveur push est activé. Si plusieurs points de distribution sont affectés au même groupe d'administration, vous pouvez activer le serveur push sur chacun des points de distribution. Dans ce cas, le Serveur d'administration équilibre la charge entre les points de distribution.

Si vous administrez des appareils avec un KasperskyOS installé, ou si vous prévoyez de le faire, vous devez utiliser un point de distribution comme serveur push. Vous pouvez également utiliser un point de distribution en tant que serveur push si vous souhaitez envoyer des notifications push aux appareils clients.

- [Port du serveur push](#) 

Le port sur le point de distribution que les appareils clients utiliseront pour la connexion. Le numéro du port est de 13295 par défaut.

- Dans la section **Zone d'action**, indiquez la zone dans laquelle le point de distribution va distribuer des mises à jour (groupes d'administration et/ou emplacement réseau).
- Dans la section **Proxy KSN**, vous pouvez configurer l'application afin qu'elle utilise le point de distribution pour transmettre les requêtes KSN depuis les appareils administrés.
- [Activer le proxy KSN du côté du point de distribution](#) 

Le service KSN Proxy est exécuté sur l'appareil qui est utilisé en tant que points de distribution. Utilisez cette fonction pour rediffuser et optimiser le trafic sur le réseau.

Le point de distribution envoie les statistiques KSN, lesquelles sont répertoriées dans la Déclaration de Kaspersky Security Network, à Kaspersky. Par défaut, la Déclaration KSN se trouve dans %ProgramFiles%\Kaspersky Lab\Kaspersky Security Center\ksneula.

Cette option est inactif par défaut. L'activation de cette option prend effet uniquement si les options **Utiliser le Serveur d'administration comme serveur proxy** et **J'accepte les termes du Kaspersky Security Network** sont [activées](#) dans la fenêtre Propriétés du Serveur d'administration.

Vous pouvez affecter un nœud d'un cluster actif-passif à un point de distribution et activer le proxy KSN sur ce nœud.

- [Transférer les demandes KSN au Serveur d'administration](#) ⓘ

Le point de distribution transfère les requêtes KSN depuis les appareils administrés vers le Serveur d'administration.

Cette option est activée par défaut.

- [Accéder à KSN Cloud / KSN privé directement via Internet](#) ⓘ

Le point de distribution transfère les requêtes KSN depuis les appareils administrés vers le Cloud KSN ou KSN privé. Les requêtes KSN générées sur le point de distribution lui-même sont également envoyées directement à KSN Cloud ou à KSN privé.

Les points de distribution sur lesquels l'Agent d'administration version 11 (ou antérieure) est installé ne peuvent pas accéder directement à KSN privé. Si vous souhaitez reconfigurer les points de distribution pour envoyer des demandes KSN au KSN privé, activez l'option **Transférer les demandes KSN au Serveur d'administration** pour chaque point de distribution.

Les points de distribution sur lesquels l'Agent d'administration version 12 (ou version ultérieure) est installé peuvent accéder directement à KSN privé.

- [Ignorer les paramètres du serveur proxy KSC lors de la connexion à KSN privé](#) ⓘ

Activez cette option, si les paramètres du serveur proxy sont configurés dans les propriétés du point de distribution ou dans la stratégie de l'Agent d'administration, mais que votre architecture réseau exige que vous utilisiez directement un KSN privé. Dans le cas contraire, les requêtes des applications administrées ne peuvent pas atteindre le KSN privé.

- [Port TCP](#) ⓘ

Le numéro du port TCP que les appareils administrés utilisent pour se connecter au serveur proxy KSN. Le numéro de port par défaut est 13111.

- [Port UDP](#) ⓘ

Si vous avez besoin que les appareils administrés se connectent au serveur proxy KSN via un port UDP, activez l'option **Utiliser le port UDP** et indiquez le **Numéro de port UDP**. Cette option est activée par défaut. Par défaut, la connexion au serveur proxy KSN est exécutée via le port UDP 15111.

- Dans la section **Recherche d'appareils**, configurez les paramètres de sondage par le point de distribution des domaines Windows, Active Directory et des plages IP.

- **[Domaines Windows](#)** 

Vous pouvez autoriser la recherche d'appareils pour les domaines Windows et programmer la recherche

- **[Active Directory](#)** 

Vous pouvez autoriser le sondage du réseau pour Active Directory et programmer le sondage. Si vous cochez la case **Autoriser le sondage du réseau**, vous pouvez choisir une des options suivantes :

- **Sonder le domaine actuel Active Directory.**
- **Sonder la forêt de domaines Active Directory.**
- **Sonder les domaines indiqués Active Directory.** Si vous choisissez cette option, ajoutez un ou plusieurs domaines Active Directory à la liste.

- **[Plages IP](#)** 

Vous pouvez activer la recherche d'appareils pour les plages IP.

Si vous cochez la case **Autoriser le sondage de la plage**, vous pouvez ajouter des plages d'analyse et définir les programmations pour celles-ci.

Vous pouvez [ajouter des plages IP à la liste des plages analysées](#).

- Dans la section **Avancé**, indiquez le dossier que le point de distribution doit utiliser pour l'enregistrement des données distribuées.

- **[Utiliser le dossier par défaut](#)** 

Lors du choix de cette option, le dossier avec l'Agent d'administration installé sur le point de distribution sera utilisé pour enregistrer les données.

- **[Utiliser le dossier indiqué](#)** 

Lors du choix de cette option, il est possible d'indiquer dans le champ situé ci-dessous le chemin d'accès au dossier. Le dossier peut être local sur le point de distribution ou distant, sur n'importe lequel des appareils faisant partie du réseau de l'entreprise.

Le compte utilisateur, sous lequel l'Agent d'administration est lancé sur le point de distribution, doit posséder l'accès au dossier indiqué pour lecture et écriture.

Les appareils sélectionnés sont comme des points de distribution.

Seuls les appareils administrés sous Windows peuvent définir l'emplacement réseau. La définition de l'emplacement réseau est inaccessible pour les appareils administrés sous d'autres systèmes d'exploitation.

Suppression d'un appareil de la liste des points de distribution

Pour supprimer un appareil des points de distribution :

1. Dans l'arborescence de la console, sélectionnez l'entrée **Serveur d'administration**.
2. Dans le menu contextuel Serveur d'administration, sélectionnez l'option **Propriétés**.
3. Dans la fenêtre des propriétés du Serveur d'administration, dans la section **Points de distribution**, sélectionnez l'appareil qui remplit les fonctions de point de distribution et cliquez sur le bouton **Supprimer**.

Suite à cette action, l'appareil est supprimé de la liste des points de distribution et arrête de remplir les fonctions de point de distribution.

Il est impossible de supprimer un appareil de la liste des points de distribution s'il a été assigné par le Serveur d'administration [automatiquement](#).

Téléchargement des mises à jour par les points de distribution

Kaspersky Security Center permet aux points de distribution d'obtenir des mises à jour du Serveur d'administration, des serveurs Kaspersky, du dossier local ou réseau.

Pour configurer le téléchargement des mises à jour pour un point de distribution :

1. Dans l'arborescence de la console, sélectionnez l'entrée **Serveur d'administration**.
2. Dans le menu contextuel Serveur d'administration, sélectionnez l'option **Propriétés**.
3. Dans la fenêtre des propriétés du Serveur d'administration, dans la section **Points de distribution**, sélectionnez le point de distribution par lequel les mises à jour seront livrées sur les appareils clients du groupe.
4. Cliquez sur le bouton **Propriétés** pour ouvrir la fenêtre de propriétés du point de distribution sélectionné.
5. Dans la fenêtre des propriétés du point de distribution, sélectionnez la section **Sources des mises à jour**.
6. Sélectionnez la source des mises à jour pour le point de distribution :

- Pour que le point de distribution récupère les mises à jour du Serveur d'administration, sélectionnez l'option **Récupérer depuis le Serveur d'administration** :
 - [Télécharger des fichiers diff](#) 

Cette option active la [fonction de téléchargement des fichiers diff](#).

Cette option est activée par défaut.

- Pour permettre au point de distribution de recevoir des mises à jour à l'aide d'une tâche, sélectionnez **Utiliser la tâche de téléchargement forcé des mises à jour** :

- Appuyez sur le bouton **Parcourir** si une telle tâche existe déjà sur l'appareil, puis sélectionnez la tâche dans la liste qui s'affiche.
- Appuyez sur le bouton **Nouvelle tâche** pour créer la tâche si une telle tâche n'existe pas encore sur l'appareil. L'Assistant de création d'une tâche se lance. Suivez les instructions de l'Assistant.

Le téléchargement des mises à jour dans les stockages des points de distribution est une tâche locale. Vous devez créer une nouvelle tâche pour chaque appareil qui agit comme point de distribution.

Le point de distribution obtient les mises à jour depuis la source indiquée.

Suppression des mises à jour logicielles dans le stockage

Pour supprimer les mises à jour logicielles dans le stockage du Serveur d'administration, procédez comme suit :

1. Dans l'arborescence de la console, accédez au dossier **Avancé** → **Administration des applications**, puis le sous-dossier **Mises à jour du logiciel**.
2. Dans l'espace de travail du dossier **Mises à jour du logiciel**, sélectionnez la mise à jour à supprimer.
3. Dans le menu contextuel de la mise à jour, sélectionnez **Supprimer les fichiers des mises à jour**.

Les mises à jour logicielles sont supprimées du stockage du Serveur d'administration.

Installation du correctif pour l'application Kaspersky dans le modèle de cluster

Kaspersky Security Center prend uniquement en charge l'installation manuelle des correctifs pour les applications Kaspersky dans le modèle de cluster.

Pour installer le correctif pour l'application Kaspersky, procédez comme suit :

1. Téléchargez le correctif sur chaque nœud du cluster.
2. Lancez l'installation du correctif sur le nœud actif.
3. Attendez que le correctif soit bien installé.
4. Lancez successivement le correctif sur tous les nœuds secondaires du cluster.
Au moment du lancement du correctif depuis la ligne de commande, utilisez la clé « - CLUSTER_SECONDARY_NODE ».
Suite à ces actions, le correctif sera installé sur chaque nœud du cluster.
5. Lancez manuellement les services de cluster de Kaspersky.

Chaque nœud du cluster s'affichera dans la Console d'administration en tant qu'appareil sur lequel l'Agent d'administration est installé.

Les informations sur les correctifs installés peuvent être consultées dans le dossier **Mises à jour du logiciel** ou dans le rapport sur les versions de mises à jour des modules logiciels des applications Kaspersky.

Gestion des applications tierces sur les appareils client

Kaspersky Security Center permet d'administrer les applications de Kaspersky et d'autres éditeurs installées sur les appareils clients.

L'administrateur peut exécuter les actions suivantes :

- Créer les catégories d'applications sur la base des critères définis
- Administrer les catégories d'applications à l'aide des règles spécialement créées
- Administrer le lancement des applications sur les appareils
- Exécuter l'inventaire et suivre le registre du logiciel installé sur les appareils
- Fermer les vulnérabilités du logiciel installé sur les appareils
- Installer les mises à jour Windows Update et d'autres éditeurs du logiciel sur les appareils
- Surveiller l'utilisation des clés de licence pour les groupes des applications sous licence.

Installation des mises à jour logicielles tierces

Kaspersky Security Center permet d'administrer les mises à jour du logiciel installé sur les appareils clients et de fermer les vulnérabilités dans les applications de Microsoft et d'autres éditeurs du logiciel à l'aide de l'installation des mises à jour nécessaires.

Kaspersky Security Center permet d'exécuter la recherche de mises à jour à l'aide de la tâche de recherche de mises à jour et télécharge les mises à jour dans le stockage des mises à jour. Après la fin de la recherche de mises à jour, l'application offre à l'administrateur les informations sur les mises à jour disponibles et sur les vulnérabilités dans les applications qui peuvent être fermées à l'aide de ces mises à jour.

Les informations sur les mises à jour Microsoft Windows disponibles proviennent du service Windows Update. Le Serveur d'administration peut être utilisé comme serveur de mises à jour du serveur Windows (WSUS). Pour utiliser le Serveur d'administration comme serveur WSUS, il faut configurer la synchronisation des mises à jour avec Windows Update. Après la configuration de la synchronisation des données avec Windows Update, le Serveur d'administration, avec une fréquence définie, fournit les mises à jour aux services Windows Update sur les appareils en mode centralisé.

Il est aussi possible d'administrer les mises à jour logicielles à l'aide de la stratégie de l'Agent d'administration. Pour cela, il faut créer la stratégie de l'Agent d'administration et de configurer les paramètres des mises à jour du logiciel dans les fenêtres correspondantes de l'Assistant de création de la stratégie.

L'administrateur peut consulter la liste des mises à jour disponibles dans le sous-dossier **Mises à jour du logiciel** inclus dans le dossier **Administration des applications**. Ce dossier contient la liste des mises à jour obtenues par le Serveur d'administration des applications de Microsoft et d'autres éditeurs du logiciel qui peuvent être diffusées sur les appareils. Après la consultation des informations sur les mises à jour disponibles, l'administrateur peut exécuter l'installation des mises à jour sur les appareils.

La mise à jour de certaines applications Kaspersky Security Center s'effectue par la suppression de la version précédente de l'application et par l'installation d'une nouvelle version.

Une interaction utilisateur peut être requise lorsque vous mettez à jour une application tierce ou corrigez une vulnérabilité dans une application tierce sur un appareil administré. Par exemple, l'utilisateur peut être invité à fermer l'application tierce si elle est actuellement ouverte.

Pour des raisons de sécurité, toutes les mises à jour logicielles tierces que vous installez à l'aide de la fonction d'administration des vulnérabilités et des correctifs sont automatiquement analysées à la recherche de logiciels malveillants par les technologies de Kaspersky. Ces technologies sont utilisées pour la vérification automatique des fichiers et incluent l'analyse antivirus, l'analyse statique, l'analyse dynamique, l'analyse du comportement dans l'environnement sandbox et machine learning.

Les experts de Kaspersky n'effectuent pas d'analyse manuelle des mises à jour logicielles tierces pouvant être installées par la fonction d'administration des vulnérabilités et des correctifs. De plus, les experts de Kaspersky ne recherchent pas de vulnérabilités (connues ou inconnues) ou de fonctionnalités non documentées dans ces mises à jour, et n'effectuent pas d'autres types d'analyse des mises à jour que ceux indiqués dans le paragraphe ci-dessus.

Avant l'installation des mises à jour sur tous les appareils, il est possible d'exécuter l'installation de contrôle pour s'assurer que les mises à jour installées ne provoquent pas d'échecs dans le fonctionnement des applications sur les appareils.

Vous pouvez recevoir des informations sur les logiciels des éditeurs tiers que vous pouvez mettre à jour à l'aide de Kaspersky Security Center sur le site Internet du Support Technique, à la page Kaspersky Security Center, dans la section [Administration du Serveur](#).

Scénario : mise à jour des logiciels tiers

Cette section fournit un scénario pour la mise à jour des logiciels tiers installés sur les appareils client. Les logiciels tiers comprennent des applications de Microsoft et d'autres fournisseurs de logiciels. Les mises à jour des applications de Microsoft sont fournies par le service Windows Update.

Prérequis

Le Serveur d'administration doit être connecté à Internet pour installer les mises à jour de logiciels tiers autres que les logiciels Microsoft.

Par défaut, une connexion Internet n'est pas requise pour que le Serveur d'administration installe les mises à jour logicielles Microsoft sur les appareils administrés. Les appareils administrés peuvent ainsi télécharger les mises à jour logicielles Microsoft directement à partir des serveurs Microsoft Update ou à partir de Windows Server lorsque Microsoft Windows Server Update Services (WSUS) est déployé sur le réseau de votre organisation. Le Serveur d'administration doit être connecté à Internet lorsque vous utilisez le Serveur d'administration comme serveur WSUS.

Étapes

La mise à jour d'un logiciel tiers s'effectue fait par étapes :

1 Recherche des mises à jour requises

Pour rechercher les mises à jour logicielles tierces requises pour les appareils administrés, exécutez la tâche *Recherche de vulnérabilités et de mises à jour requises*. Une fois cette tâche terminée, Kaspersky Security Center reçoit la liste des vulnérabilités détectées et des mises à jour requises pour les logiciels tiers installés sur les appareils que vous avez spécifiés dans les propriétés de la tâche.

La tâche *Recherche de vulnérabilités et de mises à jour requises* est créée automatiquement par l'Assistant de configuration initiale du Serveur d'administration. Si vous n'avez pas exécuté l'Assistant, créez la tâche ou exécutez l'Assistant de configuration initiale de l'application maintenant.

Instructions pour :

- Console d'administration : [Recherche de vulnérabilités dans les applications, Planification de la tâche Recherche de vulnérabilités et des mises à jour requises](#)
- Kaspersky Security Center 13 Web Console : [création d'une tâche Recherche de vulnérabilités et de mises à jour requises](#), paramètres de [Recherche de vulnérabilités et de mises à jour requises](#)

2 Analyser la liste des mises à jour trouvées

Consultez la liste des **MISES À JOUR DU LOGICIEL** et décidez des mises à jour que vous souhaitez installer. Pour consulter les informations détaillées de chaque mise à jour, cliquez sur le nom de la mise à jour dans la liste. Pour chaque mise à jour de la liste, vous pouvez également consulter les statistiques de l'installation de la mise à jour sur les appareils client.

Instructions pour :

- Console d'administration : [Affichage des informations sur les mises à jour disponibles](#)
- Kaspersky Security Center 13 Web Console : [Affichage des informations sur les mises à jour logicielles tierces disponibles](#)

3 Configuration de l'installation des mises à jour

Une fois que Kaspersky Security Center a reçu la liste des mises à jour logicielles tierces, vous pouvez les installer sur les appareils client à l'aide de la tâche *Installer les mises à jour requises et corriger les vulnérabilités* ou de la tâche *Installation des mises à jour Windows Update*. Créez une de ces tâches. Vous pouvez créer ces tâches sous l'onglet **TÂCHES** ou à l'aide de la liste **MISES À JOUR DU LOGICIEL**.

La tâche *Installer les mises à jour requises et corriger les vulnérabilités* est utilisée pour installer les mises à jour des applications de Microsoft, y compris les mises à jour fournies par le service Windows Update et les mises à jour des produits d'autres fournisseurs. Notez que cette tâche ne peut être créée que si vous disposez de la licence pour la fonctionnalité Gestion des vulnérabilités et des correctifs.

La tâche *Installation des mises à jour Windows Update* ne nécessite pas de licence, mais elle peut être utilisée pour installer uniquement les mises à jour de Windows Update.

Pour installer certaines mises à jour logicielles, vous devez accepter le Contrat de licence utilisateur final (CLUF) du logiciel en cours d'installation. Si vous refusez le CLUF, la mise à jour logicielle ne sera pas installée.

Vous pouvez lancer une tâche d'installation de mise à jour selon la planification. Lorsque vous définissez la planification de la tâche, assurez-vous que la tâche d'installation de la mise à jour est lancée une fois que la tâche *Recherche de vulnérabilités et de mises à jour requises* est terminée.

Instructions pour :

- Console d'administration : [Correction des vulnérabilités dans les applications, Affichage des informations sur les mises à jour disponibles](#)
- Kaspersky Security Center 13 Web Console : [Création de la tâche Installer les mises à jour requises et corriger les vulnérabilités, Création de la tâche Installation des mises à jour Windows Update, Affichage des informations sur les mises à jour logicielles tierces disponibles](#)

4 Planification des tâches

Pour vous assurer que la liste des mises à jour est toujours d'actualité, planifiez la tâche *Recherche de vulnérabilités et de mises à jour requises* pour exécuter automatiquement la tâche de temps à autre. La fréquence moyenne par défaut est une fois par semaine.

Si vous avez créé la tâche *Installer les mises à jour requises et corriger les vulnérabilités*, vous pouvez la planifier pour qu'elle soit exécutée à la même fréquence que la tâche *Recherche de vulnérabilités et de mises à jour requises* ou à une fréquence moindre. Lors de la planification de la tâche *Installation des mises à jour Windows Update*, notez qu'avant de démarrer cette tâche, vous devez définir la liste des mises à jour à chaque fois.

Lors de la planification des tâches, assurez-vous qu'une tâche d'installation de la mise à jour est lancée une fois que la tâche *Recherche de vulnérabilités et de mises à jour requises* est terminée.

5 Approbation et refus des mises à jour logicielles (facultatif)

Si vous avez créé la tâche *Installer les mises à jour requises et corriger les vulnérabilités*, vous pouvez spécifier des règles pour l'installation des mises à jour dans les propriétés de la tâche. Si vous avez créé la tâche *Installation des mises à jour Windows Update*, ignorez cette étape.

Pour chaque règle, vous pouvez définir les mises à jour à installer en fonction de l'état de la mise à jour : *Non défini*, *Approuvé* ou *Rejeté*. Par exemple, vous pouvez créer une tâche spécifique pour les serveurs et définir une règle pour cette tâche afin de n'autoriser l'installation que des mises à jour de Windows Update et uniquement celles qui disposent de l'état *Approuvé*. Ensuite, vous définissez manuellement l'état *Approuvé* pour les mises à jour que vous souhaitez installer. Dans ce cas, les mises à jour Windows Update qui disposent de l'état *Non défini* ou *Rejeté* ne seront pas installées sur les serveurs que vous avez spécifiés dans la tâche.

L'utilisation de l'état *Approuvé* pour gérer l'installation des mises à jour est efficace pour un petit nombre de mises à jour. Pour installer plusieurs mises à jour, utilisez les règles que vous pouvez configurer dans la tâche *Installer les mises à jour requises et corriger les vulnérabilités*. Nous vous recommandons de définir l'état *Approuvé* uniquement pour les mises à jour particulières qui ne répondent pas aux critères spécifiés dans les règles. Lorsque vous approuvez manuellement une grande quantité de mises à jour, les performances du Serveur d'administration diminuent, ce qui peut entraîner une surcharge du Serveur d'administration.

Par défaut, les mises à jour logicielles téléchargées sont à l'état *Non défini*. Vous pouvez modifier l'état en *Approuvé* ou *Rejeté* dans la liste **MISES À JOUR DU LOGICIEL (OPÉRATIONS → GESTION DES CORRECTIFS → MISES À JOUR DU LOGICIEL)**.

Instructions pour :

- Console d'administration : [Approbation et refus des mises à jour logicielles](#)
- Kaspersky Security Center 13 Web Console : [Approbation et refus des mises à jour logicielles tierces](#)

6 Configuration du Serveur d'administration pour qu'il fonctionne comme serveur Windows Server Update Services (WSUS) (facultatif)

Par défaut, les mises à jour Windows Update sont téléchargées sur les appareils administrés à partir des serveurs Microsoft. Vous pouvez modifier ce paramètre pour utiliser le Serveur d'administration comme serveur WSUS. Dans ce cas, le Serveur d'administration synchronise les données de mise à jour avec Windows Update à la fréquence indiquée et fournit des mises à jour en mode centralisé à Windows Update sur les appareils en réseau.

Pour utiliser le Serveur d'administration comme serveur WSUS, créez la tâche *Synchronisation des mises à jour Windows Update* et cochez la case **Utiliser le Serveur d'administration comme serveur WSUS** dans la stratégie de l'Agent d'administration.

Instructions pour :

- Console d'administration : [Synchronisation des mises à jour Windows Update avec le Serveur d'administration](#), [Configuration des mises à jour Windows dans une stratégie de l'Agent d'administration](#)
- Kaspersky Security Center 13 Web Console : [Création de la tâche Synchronisation des mises à jour Windows Update](#)

7 Exécution d'une tâche d'installation des mises à jour

Démarrez la tâche *Installer les mises à jour requises et corriger les vulnérabilités* ou la tâche *Installation des mises à jour Windows Update*. Lorsque vous démarrez ces tâches, les mises à jour sont téléchargées et installées sur les appareils administrés. Une fois la tâche terminée, assurez-vous qu'elle possède le statut *Terminée* dans la liste des tâches.

8 Création du rapport des résultats de l'installation des mises à jour de logiciels tiers (facultatif)

Pour consulter les statistiques détaillées concernant l'installation des mises à jour, créez le **Rapport sur les résultats de l'installation des mises à jour du logiciel tiers**.

Instructions pour :

- Console d'administration : [création et affichage d'un rapport](#)
- Kaspersky Security Center 13 Web Console : [génération et affichage d'un rapport](#)

Résultats

Si vous avez créé et configuré la tâche *Installer les mises à jour requises et corriger les vulnérabilités*, les mises à jour sont installées automatiquement sur les appareils administrés. Lorsque de nouvelles mises à jour sont téléchargées dans le stockage du Serveur d'administration, Kaspersky Security Center vérifie si elles répondent aux critères spécifiés dans les règles de mise à jour. Toutes les nouvelles mises à jour qui répondent aux critères seront installées automatiquement lors de la prochaine exécution de la tâche.

Si vous avez créé la tâche *Installation des mises à jour Windows Update*, seules les mises à jour spécifiées dans les propriétés de la tâche *Installation des mises à jour Windows Update* sont installées. À l'avenir, si vous souhaitez installer les nouvelles mises à jour téléchargées dans le stockage du Serveur d'administration, vous devez ajouter les mises à jour requises à la liste des mises à jour dans la tâche existante ou créer une nouvelle tâche *Installation des mises à jour Windows Update*.

Affichage des informations sur les mises à jour disponibles pour les applications tierces

Pour consulter la liste des mises à jour disponibles pour les applications tierces installées sur les appareils client,

Dans l'arborescence de la console, accédez au dossier **Avancé** → **Administration des applications**, puis le sous-dossier **Mises à jour du logiciel**.

Dans l'espace de travail du dossier, vous pouvez consulter la liste des mises à jour existantes pour les applications installées sur les appareils.

Pour consulter les propriétés de la mise à jour,

Dans l'espace de travail du dossier **Mises à jour du logiciel**, dans le menu contextuel de la mise à jour, sélectionnez l'option **Propriétés**.

Les informations suivantes sont accessibles à la consultation dans la fenêtre des propriétés de la mise à jour :

- Dans la section **Général**, vous pouvez voir l'**État d'approbation de la mise à jour**:
 - **Non défini** – la mise à jour est disponible dans la liste des mises à jour, mais n'est pas approuvée pour l'installation.

- **Approuvée** - la mise à jour est disponible dans la liste des mises à jour et approuvée pour l'installation.
- **Rejetée** - la mise à jour est refusée pour l'installation.
- Dans la section **Attributs**, vous pouvez afficher les valeurs du champ **Installé automatiquement** :
 - La valeur **Automatique** est affichée si la tâche *Installer les mises à jour requises et corriger les vulnérabilités* peut installer des mises à jour pour l'application. La tâche installe automatiquement les nouvelles mises à jour à partir de l'adresse Web fournie par le fournisseur du logiciel tiers.
 - La valeur **Manuel** s'affiche si Kaspersky Security Center ne peut pas installer automatiquement les mises à jour de l'application. Vous pouvez installer les mises à jour manuellement.

Le champ **Installé automatiquement** n'est pas affiché pour les mises à jour d'applications Windows.

- La liste des appareils clients pour lesquels la mise à jour est applicable.
- La liste des modules système (prérequis) qui doivent être installés avant la mise à jour (si de tels modules existent).
- Les vulnérabilités logicielles que cette mise à jour ferme.

Approbation et refus des mises à jour du logiciel

Les paramètres d'une tâche d'installation de mise à jour peuvent nécessiter l'approbation des mises à jour à installer. Vous pouvez approuver les mises à jour à installer et refuser les mises à jour qui ne doivent pas installer.

Par exemple, vous souhaitez d'abord vérifier l'installation des mises à jour dans un environnement d'essai et vous assurer qu'elles ne perturbent pas le fonctionnement des appareils avant d'autoriser l'installation de ces mises à jour sur les appareils clients.

L'utilisation de l'état *Approuvé* pour gérer l'installation des mises à jour tierces est efficace pour un petit nombre de mises à jour. Pour installer plusieurs mises à jour tierces, utilisez les règles que vous pouvez configurer dans la tâche *Installer les mises à jour requises et corriger les vulnérabilités*. Nous vous recommandons de définir l'état *Approuvé* uniquement pour les mises à jour particulières qui ne répondent pas aux critères spécifiés dans les règles. Lorsque vous approuvez manuellement une grande quantité de mises à jour, les performances du Serveur d'administration diminuent, ce qui peut entraîner une surcharge du Serveur d'administration.

Pour approuver ou refuser une ou plusieurs mises à jour :

1. Dans l'arborescence de la console, sélectionnez le dossier **Avancé** → **Administration des applications** → **Mises à jour du logiciel**.
2. Dans l'espace de travail du dossier **Mises à jour du logiciel**, cliquez sur le lien **Actualiser** en haut à droite et attendez le téléchargement de la liste des mises à jour. Une liste des mises à jour s'affiche.
3. Sélectionnez les mises à jour que vous souhaitez approuver ou refuser.
La zone d'informations correspondant aux objets sélectionnés apparaît du côté droit de l'espace de travail.
4. Dans la liste déroulante **État d'approbation de la mise à jour**, sélectionnez **Approuvée** pour approuver les mises à jour sélectionnées ou **Rejetée** pour refuser les mises à jour sélectionnées.
La valeur par défaut est **Non défini**.

Les mises à jour auxquelles vous attribuez l'état **Approuvée** sont placées dans une file d'attente d'installation.

Les mises à jour auxquelles vous attribuez l'état **Rejetée** sont supprimées (si possible) de tous les appareils sur lesquels elles avaient été installées. Et elles ne seront installées sur aucun autre appareil à l'avenir.

Il est impossible de désinstaller certaines mises à jour pour les applications de Kaspersky. Si vous leur attribuez l'état **Rejetée**, Kaspersky Security Center ne désinstalle pas ces mises à jour des appareils sur lesquels elles avaient été installées. Toutefois, ces mises à jour ne seront jamais installées sur d'autres appareils à l'avenir. S'il est impossible de désinstaller une mise à jour pour des applications de Kaspersky, cette propriété est affichée dans la fenêtre des propriétés de la mise à jour : dans le volet **Sections**, sélectionnez **Général**, et la propriété apparaît dans l'espace de travail sous **Exigence lors de l'installation**. Si vous attribuez l'état **Rejetée** aux mises à jour d'un logiciel tiers, ces mises à jour ne sont pas installées sur les appareils où elles ont été planifiées mais pas encore installées. Les mises à jour sont conservées sur les appareils où elles ont déjà été installées. Si vous devez les supprimer, vous pouvez réaliser l'opération manuellement localement.

Synchronisation des mises à jour Windows Update avec le Serveur d'administration

Si vous avez sélectionné **Utiliser le Serveur d'administration comme serveur WSUS** dans la fenêtre **Paramètres d'administration des mises à jour** de l'Assistant de configuration initiale de l'application, la tâche de synchronisation de Windows Update est créée automatiquement. Il est possible de lancer la tâche dans le dossier **Tâches**. La fonctionnalité de mise à jour du logiciel Microsoft est disponible uniquement une fois que la tâche **Synchronisation des mises à jour Windows Update** s'est terminée avec succès.

La tâche **Synchronisation des mises à jour Windows Update** télécharge uniquement les métadonnées à partir des serveurs Microsoft. Si le réseau n'utilise pas de serveur WSUS, chaque appareil client télécharge indépendamment les mises à jour Microsoft depuis des serveurs externes.

Pour créer la tâche de synchronisation des mises à jour Windows Update avec le Serveur d'administration, procédez comme suit :

1. Dans l'arborescence de la console, accédez au dossier **Avancé** → **Administration des applications**, puis le sous-dossier **Mises à jour du logiciel**.
2. Cliquez sur le bouton **Actions supplémentaires**, puis sélectionnez l'option **Configurer la synchronisation des mises à jour Windows Update** dans la liste déroulante.

L'Assistant crée la tâche **Synchronisation des mises à jour Windows Update** affichée dans le dossier dans **Tâches**.

L'Assistant de création de la tâche de récupération des données depuis le centre de mise à jour Windows démarre. Suivez les instructions de l'Assistant.

La tâche de synchronisation des mises à jour Windows Update peut être également créée dans le dossier **Tâches**, en cliquant sur **Créer une tâche**.

Microsoft supprime périodiquement des serveurs de l'entreprise les mises à jour obsolètes de manière à ce que le nombre de mises à jour actuelles soit toujours compris entre 200 000 et 300 000. Dans Kaspersky Security Center 10 version Service Pack 2 Maintenance Release 1 et inférieur, toutes les mises à jour étaient conservées, et les mises à jour obsolètes n'étaient pas supprimées. Cela entraînait une croissance constante de la base de données. Afin de réduire l'espace disque utilisé et la taille de la base de données, Kaspersky Security Center 10 Service Pack 3 introduit la suppression des mises à jour obsolètes qui ont été supprimées des serveurs de mise à jour de Microsoft.

Pendant l'exécution de la tâche **Synchronisation des mises à jour Windows Update**, l'application reçoit la liste des mises à jour actuelles depuis le serveur de mises à jour de Microsoft. Kaspersky Security Center définit ensuite la liste des mises à jour obsolètes. Lors du lancement suivant de la tâche **Recherche de vulnérabilités et de mises à jour requises**, Kaspersky Security Center identifie toutes les mises à jour obsolètes et détermine leur délai de suppression. Lors du lancement suivant de la tâche **Synchronisation des mises à jour Windows Update**, les mises à jour identifiées 30 jours auparavant comme devant être supprimées sont effectivement supprimées. Kaspersky Security Center effectue également une analyse complémentaire pour la suppression des mises à jour identifiées plus de 180 jours auparavant comme devant être supprimées.

Au terme de l'exécution de la tâche **Synchronisation des mises à jour Windows Update** et de la suppression des mises à jour obsolètes, les codes de hachage des fichiers des mises à jour supprimées peuvent persister dans la base de données, au même titre que les fichiers correspondants dans les fichiers %AllUsersProfile%\Application Data\KasperskyLab\adminkit\1093\working\wusfiles (s'ils ont été préalablement téléchargés). Vous pouvez exécuter la tâche [Maintenance du Serveur d'administration](#) pour supprimer ces entrées obsolètes de la base de données, ainsi que les fichiers correspondants.

Étape 1. Définir s'il faut réduire le trafic

Quand Kaspersky Security Center synchronise les mises à jour avec les serveurs Microsoft Windows Update Servers, les informations relatives à l'ensemble des fichiers sont enregistrées dans la base de données du Serveur d'administration. De même, tous les fichiers indispensables à la mise à jour sont téléchargés sur le disque en cas d'interaction avec l'Agent de mises à jour Windows. Plus particulièrement, Kaspersky Security Center enregistre les informations relatives aux fichiers de mises à jour express dans la base de données et les télécharge en fonction des besoins. Le téléchargement des fichiers de mises à jour express provoque la réduction de l'espace disponible sur le disque.

Pour limiter la réduction de l'espace de disque et réduire le trafic, vous pouvez désactiver l'option **Télécharger les mises à jour rapides**.

Quand cette option est sélectionnée, les fichiers de mises à jour express sont téléchargés pendant l'exécution de la tâche. Par défaut, cette option n'est pas sélectionnée.

Étape 2. Applications

Cette section permet de sélectionner les applications dont les mises à jour seront téléchargées.

Si la case **Toutes les applications** est cochée, les mises à jour sont téléchargées pour toutes les applications existantes, ainsi que pour les applications susceptibles d'être éditées à l'avenir.

Par défaut, la case **Toutes les applications** est cochée.

Étape 3. Mise à jours des catégories

Cette section permet de sélectionner les catégories des mises à jour à télécharger sur le Serveur d'administration.

Si la case **Toutes les catégories** est cochée, les mises à jour sont téléchargées pour toutes les catégories de mises à jour disponibles, ainsi que pour les catégories qui pourraient apparaître à l'avenir.

La case **Toutes les catégories** est cochée par défaut.

Étape 4. Mises à jour des langues

Cette fenêtre permet de sélectionner les langues de localisation des mises à jour à télécharger sur le Serveur d'administration. Sélectionnez une des options suivantes de chargement des langues de localisation des mises à jour :

- [Télécharger toutes les langues, y compris les nouvelles langues](#) ?

Si cette option a été sélectionnée, toutes les langues disponibles de localisation des mises à jour seront téléchargées sur le Serveur d'administration. Cette option est sélectionnée par défaut.

- [Télécharger les langues sélectionnées](#) ?

Si cette option a été sélectionnée, la liste permet de sélectionner les langues de localisation des mises à jour à télécharger sur le Serveur d'administration.

Étape 5. Sélection du compte utilisateur pour télécharger une tâche

La fenêtre **Sélection du compte utilisateur pour exécuter une tâche** permet d'indiquer le compte utilisateur sous lequel la tâche va être exécutée. Sélectionnez l'une des options ci-dessous :

- [Compte par défaut](#) ?

La tâche sera lancée sous le même compte utilisateur sous lequel l'application, exécutant cette tâche, a été installée et lancée.

Cette option est sélectionnée par défaut.

- [Indiquer un compte](#) ?

Remplissez les champs **Compte utilisateur** et **Mot de passe** pour définir les détails d'un compte à partir duquel la tâche est exécutée. Le compte doit disposer de droits suffisants pour cette tâche.

- [Compte utilisateur](#) ?

Le compte utilisateur au nom duquel la tâche sera lancée.

- [Mot de passe](#) ?

Mot de passe du compte utilisateur au nom duquel la tâche sera lancée.

Étape 6. Paramètres de la programmation d'une tâche

La page de l'Assistant **Planifier la tâche** permet de programmer le lancement de la tâche. Le cas échéant, configurez les paramètres suivants :

- [Lancement planifié](#) 

Sélectionnez la programmation de l'exécution de la tâche, puis configurez la programmation sélectionnée.

- [Toutes les N heures](#) 

La tâche s'exécute régulièrement, selon l'intervalle défini en heures, à partir de la date et heure définis.
La tâche s'exécute par défaut toutes les six heures à partir de la date et de l'heure actuelles du système.

- [Tous les N jours](#) 

La tâche s'exécute régulièrement, selon l'intervalle défini en jours. En outre, vous pouvez spécifier la date et l'heure de la première exécution de la tâche. Ces options supplémentaires deviennent disponibles si elles sont prises en charge par l'application pour laquelle vous créez la tâche.
La tâche s'exécute par défaut chaque jour, à partir de la date et de l'heure actuelle du système.

- [Toutes les N semaines](#) 

La tâche s'exécute régulièrement, selon l'intervalle défini en semaines, le jour indiqué de la semaine et à l'heure indiquée.
La tâche s'exécute par défaut chaque lundi à l'heure système actuelle.

- [Toutes les N minutes](#) 

La tâche s'exécute régulièrement, à l'intervalle défini en minutes, à partir de l'heure indiquée le jour de la création de la tâche.
La tâche s'exécute par défaut toutes les 30 minutes, à partir de l'heure actuelle du système.

- [Chaque jour \(passage à l'heure d'été non pris en charge\)](#) 

La tâche s'exécute régulièrement, selon l'intervalle défini en jours. Cette programmation ne tient pas compte du passage à l'heure d'été. Cela signifie que lorsque les horloges sont avancées ou reculées d'une heure au début ou à la fin de l'été, l'heure de lancement réelle de la tâche ne change pas.
Nous déconseillons d'adopter cette programmation. Elle est requise pour la rétrocompatibilité avec Kaspersky Security Center.
La tâche démarre par défaut chaque jour à l'heure système actuelle.

- [Chaque semaine](#) 

La tâche s'exécute chaque semaine, le jour défini et à l'heure indiquée.

- [Par jours de la semaine](#) 

La tâche s'exécute régulièrement les jours définis de la semaine, à l'heure indiquée.
Par défaut, la tâche s'exécute chaque vendredi à 18h00.

- [Chaque mois](#) 

La tâche s'exécute régulièrement le jour du mois défini, à l'heure indiquée.
Si le jour en question ne figure pas dans le mois, la tâche s'exécute le dernier jour.
La tâche s'exécute par défaut le premier jour de chaque mois, à l'heure système actuelle.

- [Manuel ?](#)

La tâche ne s'exécute pas automatiquement. Vous pouvez uniquement la lancer manuellement.
Cette option est activée par défaut.

- [Une fois ?](#)

La tâche s'exécute une fois, au jour et à l'heure indiqués.

- [Chaque mois, les jours indiqués des semaines sélectionnées ?](#)

La tâche s'exécute régulièrement les jours du mois définis, à l'heure indiquée.
Par défaut, aucun jour du mois n'est sélectionné. L'heure de lancement par défaut est 18h00.

- [Lors de la détection d'une attaque de virus ?](#)

La tâche s'exécute après un événement *Attaque de virus*. Sélectionnez les types d'application qui vont surveiller les attaques de virus. Les types suivants de Application sont présent :

- Antivirus pour postes de travail et serveurs de fichiers
- Antivirus de protection du périmètre
- Antivirus pour systèmes de messagerie

Tous les types d'application sont cochés par défaut.

Il se peut que vous souhaitiez exécuter différentes tâches en fonction du type d'application antivirus qui signale une attaque de virus. Dans ce cas, supprimez la sélection des types d'application dont vous n'avez pas besoin.

- [Après l'exécution d'une autre tâche ?](#)

La tâche actuelle démarre à la fin d'une autre tâche. Vous pouvez sélectionner comment la tâche antérieure doit se terminer (réussite ou erreur) pour lancer l'exécution de la tâche actuelle. Par exemple, vous pouvez exécuter la tâche Administration des appareils avec l'option **Activer l'appareil** et, une fois celle-ci terminée, exécuter la tâche de recherche de virus.

- [Lancer les tâches non exécutées ?](#)

Cette option détermine le comportement d'une tâche si un appareil client n'est pas visible sur le réseau quand la tâche est sur le point de démarrer.

Si la case est Activé, lors du lancement suivant de l'application de Kaspersky sur cet appareil client, une tentative de lancement de la tâche sera faite. Si la programmation de la tâche est **Manuel, Une fois** ou **Immédiatement**, la tâche est immédiatement lancée dès que l'appareil apparaît sur le réseau ou immédiatement après l'inclusion de l'appareil dans la zone d'action de la tâche.

Si cette option est désactivée, seules les tâches planifiées s'exécutent sur les appareils client ; pour les modes **Manuel, Une fois** et **Immédiatement**, les tâches sur les appareils clients s'exécutent uniquement sur les appareils clients visibles sur le réseau. Par exemple, vous pouvez désactiver cette option pour une tâche qui consomme des ressources que vous voulez exécuter uniquement en dehors des heures de bureau.

Cette option est activée par défaut.

- [Adopter un décalage aléatoire automatique pour les lancements de tâche](#) 

Si cette option est activée, la tâche est lancée sur les appareils clients de manière aléatoire au cours d'un intervalle défini. C'est ce qu'on appelle un *lancement échelonné d'une tâche*. Un lancement échelonné de tâche permet d'éviter la communication simultanée d'un nombre important d'appareils clients avec le Serveur d'administration lors du lancement de la tâche programmée.

Le temps du lancement aléatoire est automatiquement calculée lors de la création d'une tâche selon le nombre d'appareils clients sur lesquels la tâche est diffusée. Par la suite, la tâche démarre toujours à l'heure de lancement calculée. Toutefois, quand les paramètres de la tâche sont modifiés ou si la tâche est lancée manuellement, la valeur calculée de l'heure de lancement de la tâche est modifiée.

Si la case n'est pas cochée, le lancement de la tâche sur les appareils clients s'opère selon la planification.

- [Décaler aléatoirement le lancement dans un intervalle de \(min\)](#) 

Si cette option est activée, la tâche est lancée sur les appareils clients de manière aléatoire au cours de l'intervalle défini. Un lancement échelonné de tâche permet d'éviter la communication simultanée d'un nombre important d'appareils clients avec le Serveur d'administration lors du lancement de la tâche programmée.

Si la case n'est pas cochée, le lancement de la tâche sur les appareils clients s'opère selon la planification.

Cette option est Inactif par défaut. Par défaut, la valeur de cet intervalle est de une minute.

Étape 7. Définition du nom de la tâche

La fenêtre **Définition du nom de la tâche** permet de renseigner le nom de la tâche que vous créez. Un nom de tâche ne peut pas compter plus de 100 caractères et ni des caractères spéciaux ("* < > ? \ : |). La valeur par défaut est *Synchronisation des mises à jour Windows Update*.

Étape 8. Fin de la création d'une tâche

Dans la fenêtre **Fin de la création d'une tâche**, cliquez sur le bouton **Terminé** pour quitter l'Assistant.

Si vous souhaitez que la tâche démarre directement à la fin de l'Assistant, cochez la case **Lancer la tâche à la fin de l'Assistant**.

La tâche de synchronisation des mises à jour Windows Update qui vient d'être créée apparaît dans la liste des tâches dans le dossier **Tâches** de l'arborescence de la console.

Installation manuelle des mises à jour sur les appareils

Si, dans l'Assistant de configuration initiale de l'application, vous avez sélectionné **Rechercher et installer les mises à jour requises** sur la page **Paramètres d'administration des mises à jour**, la tâche Installation des mises à jour requises et correction des vulnérabilités est automatiquement créée. Il est possible d'exécuter ou d'arrêter la tâche dans le dossier **Appareils administrés** sous l'onglet **Tâches**.

Si, dans l'Assistant de configuration initiale de l'application vous avez sélectionné l'option **Rechercher les mises à jour requises**, vous pouvez installer les mises à jour logicielles sur les appareils clients à l'aide de la tâche **Installation des mises à jour requises et correction des vulnérabilités**.

Vous pouvez réaliser une des opérations suivantes :

- Créer une tâche pour installer les mises à jour.
- Ajouter une règle pour installer une mise à jour à une tâche de mise à jour existante.
- Dans les paramètres d'une tâche d'installation de mise à jour existante, configurez une installation d'essai des mises à jour.

Une interaction utilisateur peut être requise lorsque vous mettez à jour une application tierce ou corrigez une vulnérabilité dans une application tierce sur un appareil administré. Par exemple, l'utilisateur peut être invité à fermer l'application tierce si elle est actuellement ouverte.

Installation des mises à jour via la création d'une tâche d'installation

Vous pouvez réaliser une des opérations suivantes :

- Créer une tâche pour installer certaines mises à jour.
- Sélectionner une mise à jour et créer une tâche pour installer celle-ci et d'autres similaires.

Pour installer des mises à jour particulières :

1. Dans l'arborescence de la console, accédez au dossier **Avancé** → **Administration des applications**, puis le sous-dossier **Mises à jour du logiciel**.

2. Dans l'espace de travail, sélectionnez les mises à jour que vous souhaitez installer.

3. Réalisez une des opérations suivantes :

- Cliquez-droit sur l'une des mises à jour sélectionnées dans la liste, puis sélectionnez l'option **Installer la mise à jour** → **Nouvelle tâche**.
- Cliquez sur le lien **Installer la mise à jour (créer la tâche)** dans la zone d'informations correspondant à la mise à jour sélectionnée.

4. Faites votre choix dans l'invite qui s'affiche au sujet de l'installation de toutes les mises à jour de l'application antérieures. Cliquez sur **Oui** si vous acceptez d'installer les versions successives de l'application de manière incrémentielle si cela s'impose pour installer les mises à jour sélectionnées. Cliquez sur **Non** si vous souhaitez mettre à jour les applications de manière directe, sans installer les versions intermédiaires. S'il est impossible d'installer les mises à jour sélectionnées sans installer les versions antérieures de l'application, la mise à jour de l'application échoue.

L'Assistant de création de la tâche d'installation des mises à jour et de correction des vulnérabilités s'ouvre. Parcourez les étapes de l'Assistant à l'aide du bouton **Suivant**.

5. Sur la page **Sélection de l'option de redémarrage du système d'exploitation** de l'Assistant, sélectionnez l'action à réaliser lorsque le système d'exploitation sur les appareils clients doit redémarrer après l'opération :

- [Ne pas redémarrer l'appareil](#) 

Les appareils clients ne redémarrent pas automatiquement après l'opération. Pour terminer l'opération, il faut redémarrer l'appareil (par exemple, manuellement ou à l'aide d'une tâche d'administration des appareils). Les informations sur la nécessité du redémarrage sont enregistrées dans les résultats de la tâche et dans l'état de l'appareil. Cette option convient aux tâches d'administration sur les serveurs et autres appareils pour lesquels la continuité des opérations est critique.

- [Redémarrer l'appareil](#) 

Dans ce cas, le redémarrage est toujours exécuté automatiquement, si celui-ci est requis pour terminer l'opération. Cette option convient aux tâches d'administration sur des appareils pour lesquels des interruptions périodiques sont admises (débranchement, redémarrage).

- [Confirmer l'action auprès de l'utilisateur](#) 

Le message qui signale que l'appareil client doit être redémarré manuellement s'affiche sur l'écran de l'appareil. Pour cette option, il est possible de configurer des paramètres avancés : le texte du message pour l'utilisateur, la fréquence du message, ainsi que le délai à l'issue duquel le redémarrage sera forcé (sans confirmation de l'utilisateur). Cette option convient le mieux pour les postes de travail sur lesquels les utilisateurs doivent pouvoir sélectionner l'heure de redémarrage qui leur convient le mieux.

Cette option est sélectionnée par défaut.

- [Répéter toutes les \(min.\)](#) 

Quand cette option est activée, l'application invite l'utilisateur à redémarrer le système d'exploitation selon la fréquence indiquée.

Cette option est activée par défaut. L'intervalle par défaut est de 5 minutes. La valeur peut être comprise entre 1 et 1 440 minutes.

Si cette option est désactivée, l'invite est affichée une seule fois.

- [Redémarrer au bout de \(min.\)](#) 

Après avoir averti l'utilisateur, l'application force le redémarrage du système d'exploitation à l'issue de l'intervalle défini.

Cette option est activée par défaut. Le délai par défaut est de 30 minutes. La valeur peut être comprise entre 1 et 1 440 minutes.

- [Forcer la fermeture des applications dans les sessions bloquées](#) ?

Les applications en cours d'exécution peuvent empêcher le redémarrage de l'appareil client. Par exemple, si un document est en train d'être modifié dans un logiciel de traitement de texte et qu'il n'est pas enregistré, l'application n'autorise pas le redémarrage de l'appareil.

Quand cette option est activée, l'arrêt forcé de ces applications sur un appareil verrouillé doit avoir lieu avant de pouvoir redémarrer l'appareil. Les utilisateurs pourraient perdre toute modification qui n'a pas été enregistrée à ce moment.

Si cette option est désactivée, un appareil verrouillé n'est pas redémarré. L'état de la tâche sur cet appareil indique qu'il faut redémarrer l'appareil. Les utilisateurs doivent quitter manuellement toutes les applications en cours d'exécution sur les appareils verrouillés, puis redémarrer ces appareils.

Cette option est Inactif par défaut.

6. La page **Planifier la tâche** de l'Assistant vous permet de programmer le lancement de la tâche. Le cas échéant, configurez les paramètres suivants :

- [Lancement planifié](#) : ?

Sélectionnez la programmation de l'exécution de la tâche, puis configurez la programmation sélectionnée.

- [Toutes les N heures](#) ?

La tâche s'exécute régulièrement, selon l'intervalle défini en heures, à partir de la date et heure définis.

La tâche s'exécute par défaut toutes les six heures à partir de la date et de l'heure actuelles du système.

- [Tous les N jours](#) ?

La tâche s'exécute régulièrement, selon l'intervalle défini en jours. En outre, vous pouvez spécifier la date et l'heure de la première exécution de la tâche. Ces options supplémentaires deviennent disponibles si elles sont prises en charge par l'application pour laquelle vous créez la tâche.

La tâche s'exécute par défaut chaque jour, à partir de la date et de l'heure actuelle du système.

- [Toutes les N semaines](#) ?

La tâche s'exécute régulièrement, selon l'intervalle défini en semaines, le jour indiqué de la semaine et à l'heure indiquée.

La tâche s'exécute par défaut chaque lundi à l'heure système actuelle.

- [Toutes les N minutes](#) ?

La tâche s'exécute régulièrement, à l'intervalle défini en minutes, à partir de l'heure indiquée le jour de la création de la tâche.

La tâche s'exécute par défaut toutes les 30 minutes, à partir de l'heure actuelle du système.

- [Chaque jour \(passage à l'heure d'été non pris en charge\)](#) ?

La tâche s'exécute régulièrement, selon l'intervalle défini en jours. Cette programmation ne tient pas compte du passage à l'heure d'été. Cela signifie que lorsque les horloges sont avancées ou reculées d'une heure au début ou à la fin de l'été, l'heure de lancement réelle de la tâche ne change pas.

Nous déconseillons d'adopter cette programmation. Elle est requise pour la rétrocompatibilité avec Kaspersky Security Center.

La tâche démarre par défaut chaque jour à l'heure système actuelle.

- [Chaque semaine](#) ?

La tâche s'exécute chaque semaine, le jour défini et à l'heure indiquée.

- [Par jours de la semaine](#) ?

La tâche s'exécute régulièrement les jours définis de la semaine, à l'heure indiquée.

Par défaut, la tâche s'exécute chaque vendredi à 18h00.

- [Chaque mois](#) ?

La tâche s'exécute régulièrement le jour du mois défini, à l'heure indiquée.

Si le jour en question ne figure pas dans le mois, la tâche s'exécute le dernier jour.

La tâche s'exécute par défaut le premier jour de chaque mois, à l'heure système actuelle.

- [Manuel](#) ?

La tâche ne s'exécute pas automatiquement. Vous pouvez uniquement la lancer manuellement.

Cette option est activée par défaut.

- [Chaque mois, les jours indiqués des semaines sélectionnées](#) ?

La tâche s'exécute régulièrement les jours du mois définis, à l'heure indiquée.

Par défaut, aucun jour du mois n'est sélectionné. L'heure de lancement par défaut est 18h00.

- [Lors de la détection d'une attaque de virus](#) ?

La tâche s'exécute après un événement *Attaque de virus*. Sélectionnez les types d'application qui vont surveiller les attaques de virus. Les types suivants de Application sont présent :

- Antivirus pour postes de travail et serveurs de fichiers
- Antivirus de protection du périmètre
- Antivirus pour systèmes de messagerie

Tous les types d'application sont cochés par défaut.

Il se peut que vous souhaitiez exécuter différentes tâches en fonction du type d'application antivirus qui signale une attaque de virus. Dans ce cas, supprimez la sélection des types d'application dont vous n'avez pas besoin.

- [Après l'exécution d'une autre tâche](#) 

La tâche actuelle démarre à la fin d'une autre tâche. Vous pouvez sélectionner comment la tâche antérieure doit se terminer (réussite ou erreur) pour lancer l'exécution de la tâche actuelle. Par exemple, vous pouvez exécuter la tâche Administration des appareils avec l'option **Activer l'appareil** et, une fois celle-ci terminée, exécuter la tâche de recherche de virus.

- [Lancer les tâches non exécutées](#) 

Cette option détermine le comportement d'une tâche si un appareil client n'est pas visible sur le réseau quand la tâche est sur le point de démarrer.

Si la case est Activé, lors du lancement suivant de l'application de Kaspersky sur cet appareil client, une tentative de lancement de la tâche sera faite. Si la programmation de la tâche est **Manuel, Une fois** ou **Immédiatement**, la tâche est immédiatement lancée dès que l'appareil apparaît sur le réseau ou immédiatement après l'inclusion de l'appareil dans la zone d'action de la tâche.

Si cette option est désactivée, seules les tâches planifiées s'exécutent sur les appareils client ; pour les modes **Manuel, Une fois** et **Immédiatement**, les tâches sur les appareils clients s'exécutent uniquement sur les appareils clients visibles sur le réseau. Par exemple, vous pouvez désactiver cette option pour une tâche qui consomme des ressources que vous voulez exécuter uniquement en dehors des heures de bureau.

Cette option est activée par défaut.

- [Adopter un décalage aléatoire automatique pour les lancements de tâche](#) 

Si cette option est activée, la tâche est lancée sur les appareils clients de manière aléatoire au cours d'un intervalle défini. C'est ce qu'on appelle un *lancement échelonné d'une tâche*. Un lancement échelonné de tâche permet d'éviter la communication simultanée d'un nombre important d'appareils clients avec le Serveur d'administration lors du lancement de la tâche programmée.

La temps du lancement aléatoire est automatiquement calculée lors de la création d'une tâche selon le nombre d'appareils clients sur lesquels la tâche est diffusée. Par la suite, la tâche démarre toujours à l'heure de lancement calculée. Toutefois, quand les paramètres de la tâche sont modifiés ou si la tâche est lancée manuellement, la valeur calculée de l'heure de lancement de la tâche est modifiée.

Si la case n'est pas cochée, le lancement de la tâche sur les appareils clients s'opère selon la planification.

- [Décaler aléatoirement le lancement dans un intervalle de \(min\)](#) 

Si cette option est activée, la tâche est lancée sur les appareils clients de manière aléatoire au cours de l'intervalle défini. Un lancement échelonné de tâche permet d'éviter la communication simultanée d'un nombre important d'appareils clients avec le Serveur d'administration lors du lancement de la tâche programmée.

Si la case n'est pas cochée, le lancement de la tâche sur les appareils clients s'opère selon la planification.

Cette option est Inactif par défaut. Par défaut, la valeur de cet intervalle est de une minute.

7. La page **Définition du nom de la tâche** de l'Assistant permet de renseigner le nom de la tâche en cours de création. Le nom de la tâche ne peut pas contenir plus de 100 symboles et contenir de symboles spéciaux ("*<>? \:|).

8. Sur la page **Fin de la création d'une tâche** de l'Assistant, cliquez sur le bouton **Terminer** pour quitter l'Assistant.

Si vous souhaitez que la tâche démarre directement à la fin de l'Assistant, cochez la case **Lancer la tâche à la fin de l'Assistant**.

Une fois que l'Assistant a terminé son opération, la tâche **Installation des mises à jour requises et correction des vulnérabilités** apparaît dans le dossier **Tâches**.

Dans les propriétés de la tâche d'installation des mises à jour et de correction des vulnérabilités, autorisez si vous le souhaitez l'installation automatique des modules du système général (prérequis) qui doivent être installés avant l'installation d'une mise à jour. Dans ce cas, avant l'installation d'une mise à jour, une installation de tous les modules système requis est exécutée. La liste de ces modules est à consulter dans les propriétés de la mise à jour.

Dans les propriétés de la tâche Installation des mises à jour requises et correction des vulnérabilités, vous pouvez autoriser l'installation des mises à jour qui permettent de passer à une nouvelle version de l'application.

Si, dans les paramètres de la tâche, les règles d'installation des mises à jour d'éditeurs étrangers sont configurées, le Serveur d'administration télécharge les mises à jour requises à partir du site des éditeurs. Les mises à jour sont conservées dans le stockage du Serveur d'administration et ensuite sont diffusées et sont installées sur les appareils où elles sont appliquées.

Si dans les paramètres de la tâche sont configurées les règles d'installation des mises à jour Microsoft et que le Serveur d'administration est utilisé comme serveur WSUS, le Serveur d'administration télécharge les mises à jour requises dans le stockage et les diffuse ensuite aux appareils administrés. Si le réseau n'utilise pas de serveur WSUS, chaque appareil client télécharge indépendamment les mises à jour Microsoft depuis des serveurs externes.

Pour installer une certaine mise à jour et des mises à jour similaires :

1. Dans l'arborescence de la console, accédez au dossier **Avancé** → **Administration des applications**, puis le sous-dossier **Mises à jour du logiciel**.
2. Dans l'espace de travail, sélectionnez la mise à jour que vous souhaitez installer.
3. Cliquez sur le bouton **Lancer l'Assistant d'installation de la mise à jour**.

L'assistant d'installation de la mise à jour démarre.

Les fonctionnalités de l'Assistant d'installation de la mise à jour sont uniquement accessibles en présence d'une licence pour le fonctionnement de Gestion des vulnérabilités et des correctifs.

Parcourez les étapes de l'Assistant à l'aide du bouton **Suivant**.

4. Dans la page **Recherche des tâches existantes d'installation de la mise à jour**, configurez les paramètres suivants :

- [Rechercher les tâches d'installation de cette mise à jour](#)

Quand cette option est activée, l'Assistant d'installation de la mise à jour recherche les tâches existantes qui installent la mise à jour sélectionnée.

Si cette option est désactivée ou si la recherche ne trouve aucune tâche applicable, l'Assistant d'installation de la mise à jour vous invite à créer une règle ou une tâche pour installer la mise à jour.

Cette option est activée par défaut.

- [Approuver l'installation de la mise à jour](#)

La mise à jour sélectionnée est approuvée pour l'installation. Activez cette option si certaines règles appliquées de l'installation de la mise à jour autorisent l'installation des mises à jour confirmées uniquement.

Cette option est Inactif par défaut.

5. Si vous décidez de recherche des tâches existantes d'installation de la mise à jour et si quelques tâches sont ainsi récupérées, vous pouvez consulter leurs propriétés ou les lancer manuellement. Il n'y a rien d'autre à faire. Sinon, cliquez sur le bouton **Nouvelle tâche d'installation de la mise à jour**.

6. Sélectionnez le type de règle d'installation à ajouter à la nouvelle tâche, puis cliquez sur le bouton **Terminer**.

7. Faites votre choix dans l'invite qui s'affiche au sujet de l'installation de toutes les mise à jour de l'application antérieures. Cliquez sur **Oui** si vous acceptez d'installer les versions successives de l'application de manière incrémentielle si cela s'impose pour installer les mises à jour sélectionnées. Cliquez sur **Non** si vous souhaitez mettre à jour les applications de manière directe, sans installer les versions intermédiaires. S'il est impossible d'installer les mises à jour sélectionnées sans installer les versions antérieures de l'application, la mise à jour de l'application échoue.

L'Assistant de création de la tâche d'installation des mises à jour et de correction des vulnérabilités s'ouvre. Parcourez les étapes de l'Assistant à l'aide du bouton **Suivant**.

8. Sur la page **Sélection de l'option de redémarrage du système d'exploitation** de l'Assistant, sélectionnez l'action à réaliser lorsque le système d'exploitation sur les appareils clients doit redémarrer après l'opération :

- [Ne pas redémarrer l'appareil](#) ?

Les appareils clients ne redémarrent pas automatiquement après l'opération. Pour terminer l' fonctionnement de, il faut redémarrer l'appareil (par exemple, manuellement ou à l'aide d'une tâche d'administration des appareils). Les informations sur la nécessité du redémarrage sont enregistrées dans les résultats de la tâche et dans l'état de l'appareil. Cette option convient aux tâches d' sur les serveurs et autres appareils pour lesquels la continuité des opérations est critique.

- [Redémarrer l'appareil](#) ?

Dans ce cas, le redémarrage est toujours exécuté automatiquement, si celui-ci est requis pour terminer l' fonctionnement de. Cette option convient aux tâches d' sur des appareils pour lesquels des interruptions périodiques sont admises (débranchement, redémarrage).

- [Confirmer l'action auprès de l'utilisateur](#) ?

Le message qui signale que l'appareil client doit être redémarré manuellement s'affiche sur l'écran de l'appareil. Pour cette option, il est possible de configurer des paramètres avancés : le texte du message pour l'utilisateur, la fréquence du message, ainsi que le délai à l'issue duquel le redémarrage sera forcé (sans confirmation de l'utilisateur). Cette option convient le mieux pour les postes de travail sur lesquels les utilisateurs doivent pouvoir sélectionner l'heure de redémarrage qui leur convient le mieux.

Cette option est sélectionnée par défaut.

- [Répéter toutes les \(min.\)](#) ?

Quand cette option est activée, l'application invite l'utilisateur à redémarrer le système d'exploitation selon la fréquence indiquée.

Cette option est activée par défaut. L'intervalle par défaut est de 5 minutes. La valeur peut être comprise entre 1 et 1 440 minutes.

Si cette option est désactivée, l'invite est affichée une seule fois.

- **Redémarrer au bout de (min.)** ⓘ

Après avoir averti l'utilisateur, l'application force le redémarrage du système d'exploitation à l'issue de l'intervalle défini.

Cette option est activée par défaut. Le délai par défaut est de 30 minutes. La valeur peut être comprise entre 1 et 1 440 minutes.

- **Forcer la fermeture des applications dans les sessions bloquées** ⓘ

Les applications en cours d'exécution peuvent empêcher le redémarrage de l'appareil client. Par exemple, si un document est en train d'être modifié dans un logiciel de traitement de texte et qu'il n'est pas enregistré, l'application n'autorise pas le redémarrage de l'appareil.

Quand cette option est activée, l'arrêt forcé de ces applications sur un appareil verrouillé doit avoir lieu avant de pouvoir redémarrer l'appareil. Les utilisateurs pourraient perdre toute modification qui n'a pas été enregistrée à ce moment.

Si cette option est désactivée, un appareil verrouillé n'est pas redémarré. L'état de la tâche sur cet appareil indique qu'il faut redémarrer l'appareil. Les utilisateurs doivent quitter manuellement toutes les applications en cours d'exécution sur les appareils verrouillés, puis redémarrer ces appareils.

Cette option est Inactif par défaut.

9. Sur la page **Sélection d'appareils auxquels la tâche sera affectée** de l'Assistant, sélectionnez l'une des options suivantes :

- **Sélectionner les appareils détectés sur le réseau par le Serveur d'administration** ⓘ

la tâche est affectée à un ensemble d'appareils. L'ensemble d'appareils peut reprendre aussi bien des appareils de groupes d'administration que des appareils non définis.

Par exemple, vous pourriez utiliser cette option dans une tâche d'installation d'un Agent d'administration sur des appareils non définis.

- **Définir les adresses des appareils manuellement ou les importer à partir d'une liste** ⓘ

Vous pouvez définir les noms NetBIOS, les noms DNS, les adresses IP, ainsi que les plages d'adresses IP auxquels il convient d'affecter la tâche.

Vous pourriez utiliser cette option pour exécuter une tâche pour un sous-réseau défini. Par exemple, vous pourriez souhaiter installer une certaine application sur les appareils des comptables ou analyser des appareils dans un sous-réseau qui est probablement infecté.

- **Attribuer la tâche de sélection d'appareils** ⓘ

La tâche est affectée aux appareils qui appartiennent à une sélection d'appareils. Vous pouvez définir une des sélections existantes.

Par exemple, vous pourriez souhaiter utiliser cette option pour exécuter une tâche sur des appareils dotés d'une version du système d'exploitation spécifique.

- [Attribuer une tâche au groupe d'administration](#) ?

La tâche est affectée aux appareils qui appartiennent à un groupe d'administration. Vous pouvez renseigner un des groupes existants ou en créer un.

Par exemple, vous pourriez souhaiter utiliser cette option pour exécuter une tâche d'envoi de messages pour les utilisateurs si le message est particulier pour les appareils repris dans un groupe d'administration spécifique.

10. La page **Planifier la tâche** de l'Assistant vous permet de programmer le lancement de la tâche. Le cas échéant, configurez les paramètres suivants :

- [Lancement planifié](#) : ?

Sélectionnez la programmation de l'exécution de la tâche, puis configurez la programmation sélectionnée.

- [Toutes les N heures](#) ?

La tâche s'exécute régulièrement, selon l'intervalle défini en heures, à partir de la date et heure définis.

La tâche s'exécute par défaut toutes les six heures à partir de la date et de l'heure actuelles du système.

- [Tous les N jours](#) ?

La tâche s'exécute régulièrement, selon l'intervalle défini en jours. En outre, vous pouvez spécifier la date et l'heure de la première exécution de la tâche. Ces options supplémentaires deviennent disponibles si elles sont prises en charge par l'application pour laquelle vous créez la tâche.

La tâche s'exécute par défaut chaque jour, à partir de la date et de l'heure actuelle du système.

- [Toutes les N semaines](#) ?

La tâche s'exécute régulièrement, selon l'intervalle défini en semaines, le jour indiqué de la semaine et à l'heure indiquée.

La tâche s'exécute par défaut chaque lundi à l'heure système actuelle.

- [Toutes les N minutes](#) ?

La tâche s'exécute régulièrement, à l'intervalle défini en minutes, à partir de l'heure indiquée le jour de la création de la tâche.

La tâche s'exécute par défaut toutes les 30 minutes, à partir de l'heure actuelle du système.

- [Chaque jour \(passage à l'heure d'été non pris en charge\)](#) ?

La tâche s'exécute régulièrement, selon l'intervalle défini en jours. Cette programmation ne tient pas compte du passage à l'heure d'été. Cela signifie que lorsque les horloges sont avancées ou reculées d'une heure au début ou à la fin de l'été, l'heure de lancement réelle de la tâche ne change pas.

Nous déconseillons d'adopter cette programmation. Elle est requise pour la rétrocompatibilité avec Kaspersky Security Center.

La tâche démarre par défaut chaque jour à l'heure système actuelle.

- [Chaque semaine](#) ?

La tâche s'exécute chaque semaine, le jour défini et à l'heure indiquée.

- [Par jours de la semaine](#) ?

La tâche s'exécute régulièrement les jours définis de la semaine, à l'heure indiquée.

Par défaut, la tâche s'exécute chaque vendredi à 18h00.

- [Chaque mois](#) ?

La tâche s'exécute régulièrement le jour du mois défini, à l'heure indiquée.

Si le jour en question ne figure pas dans le mois, la tâche s'exécute le dernier jour.

La tâche s'exécute par défaut le premier jour de chaque mois, à l'heure système actuelle.

- [Manuel](#) ? (Sélectionné par défaut)

La tâche ne s'exécute pas automatiquement. Vous pouvez uniquement la lancer manuellement.

Cette option est activée par défaut.

- [Chaque mois, les jours indiqués des semaines sélectionnées](#) ?

La tâche s'exécute régulièrement les jours du mois définis, à l'heure indiquée.

Par défaut, aucun jour du mois n'est sélectionné. L'heure de lancement par défaut est 18h00.

- [Lors de la détection d'une attaque de virus](#) ?

La tâche s'exécute après un événement *Attaque de virus*. Sélectionnez les types d'application qui vont surveiller les attaques de virus. Les types suivants de Application sont présent :

- Antivirus pour postes de travail et serveurs de fichiers
- Antivirus de protection du périmètre
- Antivirus pour systèmes de messagerie

Tous les types d'application sont cochés par défaut.

Il se peut que vous souhaitiez exécuter différentes tâches en fonction du type d'application antivirus qui signale une attaque de virus. Dans ce cas, supprimez la sélection des types d'application dont vous n'avez pas besoin.

- [Après l'exécution d'une autre tâche](#) 

La tâche actuelle démarre à la fin d'une autre tâche. Vous pouvez sélectionner comment la tâche antérieure doit se terminer (réussite ou erreur) pour lancer l'exécution de la tâche actuelle. Par exemple, vous pouvez exécuter la tâche Administration des appareils avec l'option **Activer l'appareil** et, une fois celle-ci terminée, exécuter la tâche de recherche de virus.

- [Lancer les tâches non exécutées](#) 

Cette option détermine le comportement d'une tâche si un appareil client n'est pas visible sur le réseau quand la tâche est sur le point de démarrer.

Si la case est Activé, lors du lancement suivant de l'application de Kaspersky sur cet appareil client, une tentative de lancement de la tâche sera faite. Si la programmation de la tâche est **Manuel, Une fois** ou **Immédiatement**, la tâche est immédiatement lancée dès que l'appareil apparaît sur le réseau ou immédiatement après l'inclusion de l'appareil dans la zone d'action de la tâche.

Si cette option est désactivée, seules les tâches planifiées s'exécutent sur les appareils client ; pour les modes **Manuel, Une fois** et **Immédiatement**, les tâches sur les appareils clients s'exécutent uniquement sur les appareils clients visibles sur le réseau. Par exemple, vous pouvez désactiver cette option pour une tâche qui consomme des ressources que vous voulez exécuter uniquement en dehors des heures de bureau.

Cette option est activée par défaut.

- [Décaler aléatoirement le lancement dans un intervalle de \(min\)](#) 

Si cette option est activée, la tâche est lancée sur les appareils clients de manière aléatoire au cours d'un intervalle défini. C'est ce qu'on appelle un *lancement échelonné d'une tâche*. Un lancement échelonné de tâche permet d'éviter la communication simultanée d'un nombre important d'appareils clients avec le Serveur d'administration lors du lancement de la tâche programmée.

La temps du lancement aléatoire est automatiquement calculée lors de la création d'une tâche selon le nombre d'appareils clients sur lesquels la tâche est diffusée. Par la suite, la tâche démarre toujours à l'heure de lancement calculée. Toutefois, quand les paramètres de la tâche sont modifiés ou si la tâche est lancée manuellement, la valeur calculée de l'heure de lancement de la tâche est modifiée.

Si la case n'est pas cochée, le lancement de la tâche sur les appareils clients s'opère selon la planification.

- [Décaler aléatoirement le lancement dans un intervalle de \(min\)](#) 

Si cette option est activée, la tâche est lancée sur les appareils clients de manière aléatoire au cours de l'intervalle défini. Un lancement échelonné de tâche permet d'éviter la communication simultanée d'un nombre important d'appareils clients avec le Serveur d'administration lors du lancement de la tâche programmée.

Si la case n'est pas cochée, le lancement de la tâche sur les appareils clients s'opère selon la planification.

Cette option est Inactif par défaut. Par défaut, la valeur de cet intervalle est de une minute.

11. La page **Définition du nom de la tâche** de l'Assistant permet de renseigner le nom de la tâche en cours de création. Le nom de la tâche ne peut pas contenir plus de 100 symboles et contenir de symboles spéciaux ("*<>? \:).)

12. Sur la page **Fin de la création d'une tâche** de l'Assistant, cliquez sur le bouton **Terminer** pour quitter l'Assistant.

Si vous souhaitez que la tâche démarre directement à la fin de l'Assistant, cochez la case **Lancer la tâche à la fin de l'Assistant**.

Une fois que l'Assistant a terminé, la tâche **Installation des mises à jour requises et correction des vulnérabilités** est créée. Cette tâche s'affiche dans le dossier **Tâches**.

En plus des paramètres que vous définissez lors de la création de la tâche, vous pouvez modifier d'autres propriétés de la tâche créée.

Après l'installation de la nouvelle version de l'application, le fonctionnement d'autres applications, installées sur les appareils et qui dépendent du fonctionnement de l'application installée, peut être troublé.

Installation d'une mise à jour en ajoutant une règle à une tâche d'installation existante

Pour installer une mise à jour en ajoutant une règle à une tâche d'installation existante:

1. Dans l'arborescence de la console, accédez au dossier **Avancé** → **Administration des applications**, puis le sous-dossier **Mises à jour du logiciel**.
2. Dans l'espace de travail, sélectionnez la mise à jour que vous souhaitez installer.
3. Cliquez sur le bouton **Lancer l'Assistant d'installation de la mise à jour**.

L'assistant d'installation de la mise à jour démarre.

Les fonctionnalités de l'Assistant d'installation de la mise à jour sont uniquement accessibles en présence d'une licence pour le fonctionnement de Gestion des vulnérabilités et des correctifs.

Parcourez les étapes de l'Assistant à l'aide du bouton **Suivant**.

4. Dans la page **Recherche des tâches existantes d'installation de la mise à jour**, configurez les paramètres suivants :

- **[Rechercher les tâches d'installation de cette mise à jour](#)** 

Quand cette option est activée, l'Assistant d'installation de la mise à jour recherche les tâches existantes qui installent la mise à jour sélectionnée.

Si cette option est désactivée ou si la recherche ne trouve aucune tâche applicable, l'Assistant d'installation de la mise à jour vous invite à créer une règle ou une tâche pour installer la mise à jour.

Cette option est activée par défaut.

- **[Approuver l'installation de la mise à jour](#)** 

La mise à jour sélectionnée est approuvée pour l'installation. Activez cette option si certaines règles appliquées de l'installation de la mise à jour autorisent l'installation des mises à jour confirmées uniquement.

Cette option est inactif par défaut.

5. Si vous décidez de recherche des tâches existantes d'installation de la mise à jour et si quelques tâches sont ainsi récupérées, vous pouvez consulter leurs propriétés ou les lancer manuellement. Il n'y a rien d'autre à faire.
Dans le cas contraire, cliquez sur le bouton **Ajouter une règle d'installation de la mise à jour**.
 6. Sélectionnez la tâche à laquelle vous souhaitez ajouter une règle, puis cliquez sur le bouton **Ajouter une règle**.
Vous pouvez également consulter les propriétés des tâches existantes, les lancer manuellement ou créer une tâche.
 7. Sélectionnez le type de la règle à ajouter à la tâche sélectionnée, puis cliquez sur le bouton **Terminer**.
 8. Faites votre choix dans l'invite qui s'affiche au sujet de l'installation de toutes les mise à jour de l'application antérieures. Cliquez sur **Oui** si vous acceptez d'installer les versions successives de l'application de manière incrémentielle si cela s'impose pour installer les mises à jour sélectionnées. Cliquez sur **Non** si vous souhaitez mettre à jour les applications de manière directe, sans installer les versions intermédiaires. S'il est impossible d'installer les mises à jour sélectionnées sans installer les versions antérieures de l'application, la mise à jour de l'application échoue.
- Une nouvelle règle pour l'ajout d'une mise à jour est ajouté à la tâche **Installation des mises à jour requises et correction des vulnérabilités** existante.

Configuration d'une installation de contrôle des mises à jour

Pour configurer l'installation de contrôle des mises à jour, procédez comme suit :

1. Dans l'arborescence de la console, sélectionnez la tâche **Installation des mises à jour requises et correction des vulnérabilités** dans le dossier **Appareils administrés** de l'onglet **Tâches**.
2. Dans le menu contextuel de la tâche, choisissez l'option **Propriétés**.
La fenêtre des propriétés de la tâche **Installation des mises à jour requises et correction des vulnérabilités** s'ouvre.
3. Dans la fenêtre des propriétés de la tâche, dans la section **Installation de contrôle**, sélectionnez l'une des options disponibles de l'installation de contrôle :
 - **Ne pas analyser**. Sélectionnez cette option si vous ne voulez pas exécuter l'installation de contrôle des mises à jour.
 - **Lancer l'analyse sur les appareils indiqués**. Sélectionnez cette option si vous voulez vérifier l'installation des mises à jour sur certains appareils. Cliquez sur le bouton **Ajouter** et sélectionnez les appareils sur lesquels vous devez exécuter l'installation de contrôle des mises à jour.
 - **Lancer l'analyse sur les appareils dans le groupe indiqué**. Sélectionnez cette option si vous voulez vérifier l'installation des mises à jour sur le groupe d'appareils. Dans le champ **Définissez le groupe test**, indiquez le groupe d'appareils sur lesquels exécuter l'installation de contrôle.
 - **Lancer l'analyse sur le pourcentage indiqué des appareils**. Sélectionnez cette option si vous voulez lancer l'analyse des mises à jour sur une partie des appareils. Dans le champ **Le pourcentage des appareils test du nombre total des appareils cibles**, indiquez le pourcentage des appareils qui requièrent l'exécution de l'installation de contrôle des mises à jour.
4. Lors de la sélection de n'importe quelle option autre que **Ne pas analyser**, indiquez dans le champ **Temps pour prendre la décision sur la suite d'installation (h.)** le nombre d'heures qui doit s'écouler après l'installation de contrôle des mises à jour avant de lancer l'installation des mises à jour sur tous les appareils.

Configuration des mises à jour Windows dans la stratégie de l'Agent d'administration

Pour configurer les mises à jour Windows dans la stratégie de l'Agent d'administration, procédez comme suit :

1. Dans l'arborescence de la console, sélectionnez **Appareils administrés**.
2. Dans l'espace de travail, sélectionnez l'onglet **Stratégies**.
3. Sélectionnez une stratégie d'Agent d'administration.
4. Dans le menu contextuel de la stratégie, sélectionnez l'option **Propriétés**.
La fenêtre des propriétés de la stratégie de l'Agent d'administration s'ouvre.
5. Dans le volet **Sections**, sélectionnez **Mises à jour et vulnérabilités du logiciel**.
6. Sélectionnez l'option **Utiliser le Serveur d'administration comme serveur WSUS** pour télécharger les mises à jour Windows sur le Serveur d'administration puis les distribuer sur les appareils clients à l'aide de l'Agent d'administration.
Si l'option n'est pas sélectionnée, les mises à jour Windows ne sont pas téléchargées sur le Serveur d'administration. Dans ce cas, les appareils clients reçoivent les mises à jour Windows directement depuis les serveurs Microsoft.
7. Sélectionnez l'ensemble de mises à jour que les utilisateurs peuvent installer sur leurs appareils manuellement en utilisant Windows Update.

Sur les appareils exécutés sous Windows 10, si Windows Update a déjà trouvé des mises à jour pour l'appareil, la nouvelle option que vous sélectionnez sous **Autoriser les utilisateurs à gérer l'installation des mises à jour de Windows Update** ne sera appliquée qu'une fois les mises à jour installées.

Sélectionnez une option dans la liste déroulante :

- [Autoriser les utilisateurs à installer toutes les mises à jour Windows Update applicables](#) ⓘ

Les utilisateurs peuvent installer toutes les mises à jour Microsoft Windows Update applicables à leurs appareils.

Sélectionnez cette option si vous ne voulez pas exécuter l'installation de contrôle des mises à jour.

Lorsque l'utilisateur installe des mises à jour Microsoft Windows Update manuellement, les mises à jour peuvent être téléchargées depuis les serveurs de Microsoft au lieu des Serveurs d'administration. Ceci est possible si le Serveur d'administration n'a pas encore téléchargé ces mises à jour. Le téléchargement des mises à jour depuis les serveurs de Microsoft génère un trafic supplémentaire.

- [Autoriser les utilisateurs à installer uniquement les mises à jour Windows Update autorisées](#) ⓘ

Les utilisateurs peuvent installer toutes les mises à jour Microsoft Windows Update applicables à leurs appareils et que vous avez approuvées.

Par exemple, vous souhaitez d'abord vérifier l'installation des mises à jour dans un environnement d'essai et vous assurer qu'elles ne perturbent pas le fonctionnement des appareils avant d'autoriser l'installation de ces mises à jour confirmées sur les appareils clients.

Lorsque l'utilisateur installe des mises à jour Microsoft Windows Update manuellement, les mises à jour peuvent être téléchargées depuis les serveurs de Microsoft au lieu des Serveurs d'administration. Ceci est possible si le Serveur d'administration n'a pas encore téléchargé ces mises à jour. Le téléchargement des mises à jour depuis les serveurs de Microsoft génère un trafic supplémentaire.

- [Ne pas autoriser les utilisateurs à installer les mises à jour Windows Update](#)

Les utilisateurs ne peuvent pas installer manuellement les mises à jour Microsoft Windows Update sur leurs appareils. Toutes les mises à jour applicables sont installées selon votre configuration.

Choisissez cette option, si vous voulez administrer centralement l'installation des mises à jour.

Par exemple, il se peut que vous souhaitiez optimiser la programmation des mises à jour afin de ne pas surcharger le réseau. Vous pouvez programmer les mises à jour en dehors des heures de travail afin qu'elles n'interfèrent pas avec la productivité de l'utilisateur.

8. Sélectionnez le mode de recherche de Windows Update :

- [Actif](#)

Si cette option a été sélectionnée, le Serveur d'administration à l'aide de l'Agent d'administration initie la demande de l'Agent de mises à jour Windows sur l'appareil client à la source des mises à jour : Windows Update Servers or WSUS. Ensuite, l'Agent d'administration transmet sur le Serveur d'administration les informations obtenues en provenance de l'Agent de mises à jour Windows.

L'option ne prend effet que si l'option **Se connecter au serveur de mise à jour pour mettre à jour les données** de la tâche *Recherche de vulnérabilités et de mises à jour requises* est sélectionnée.

Cette option est sélectionnée par défaut.

- [Passif](#)

Si cette option a été sélectionnée, l'Agent d'administration transmet périodiquement sur le Serveur d'administration les informations sur les mises à jour obtenues lors de la dernière synchronisation de l'Agent de mises à jour Windows avec la source des mises à jour. Si la synchronisation de l'Agent de mises à jour Windows avec la source des mises à jour n'est pas exécutée, les données sur les mises à jour sur le Serveur d'administration vieillissent.

Sélectionnez cette option si vous souhaitez obtenir des mises à jour à partir du cache mémoire de la source des mises à jour.

- [Désactivé](#)

Si cette option a été sélectionnée, le Serveur d'administration ne formule aucune requête d'informations sur les mises à jour.

Sélectionnez cette option si, par exemple, vous souhaitez d'abord tester les mises à jour sur votre appareil local.

9. Sélectionnez l'option **Analyser les fichiers exécutables à la recherche de vulnérabilités lors du lancement** si vous souhaitez analyser les fichiers exécutables pour détecter les vulnérabilités lors de leur exécution.
10. Assurez-vous que l'édition est verrouillée pour tous les paramètres que vous avez modifiés. Sinon, les modifications ne s'appliquent pas.
11. Cliquez sur le bouton **Appliquer**.

Correction des vulnérabilités logicielles tierces

Cette section décrit les fonctions de Kaspersky Security Center associées à la correction des vulnérabilités dans les logiciels installés sur les appareils administrés.

Scénario : Recherche et correction des vulnérabilités dans les logiciels tiers

Cette section fournit un scénario de recherche et de réparation des vulnérabilités sur les appareils administrés sous Windows. Vous pouvez rechercher et corriger les vulnérabilités dans les applications du système d'exploitation et dans les logiciels tiers, y compris les logiciels Microsoft.

Prérequis

- Kaspersky Security Center est déployé dans votre entreprise.
- Il existe des appareils administrés sous Windows dans votre organisation.
- Une connexion Internet est requise pour le Serveur d'administration effectue les tâches suivantes :
 - pour dresser une liste des correctifs recommandés pour les vulnérabilités des logiciels Microsoft. La liste est créée et régulièrement mise à jour par des spécialistes de Kaspersky.
 - Pour corriger les vulnérabilités de logiciels tiers autres que les logiciels Microsoft.

Étapes

La recherche et la correction des vulnérabilités logicielles s'effectuent par étapes :

1 Recherche de vulnérabilités dans les logiciels installés sur les appareils administrés

Pour rechercher les vulnérabilités dans les logiciels installés sur les appareils administrés, exécutez la tâche *Recherche de vulnérabilités et de mises à jour requises*. Une fois cette tâche terminée, Kaspersky Security Center reçoit la liste des vulnérabilités détectées et des mises à jour requises pour les logiciels tiers installés sur les appareils que vous avez spécifiés dans les propriétés de la tâche.

La tâche *Recherche de vulnérabilités et de mises à jour requises* est créée automatiquement par l'Assistant de configuration initiale de l'application Kaspersky Security Center. Si vous n'aviez pas exécuté l'Assistant, démarrez-le maintenant ou créez la tâche manuellement.

Instructions pour :

- Console d'administration : [Recherche de vulnérabilités dans les applications, Planification de la tâche Recherche de vulnérabilités et de mises à jour requises](#)
- Kaspersky Security Center 13 Web Console : [création d'une tâche Recherche de vulnérabilités et de mises à jour requises](#), paramètres de [Recherche de vulnérabilités et de mises à jour requises](#)

2 Analyser la liste des vulnérabilités logicielles détectées

Consultez la liste **Vulnérabilités dans les applications** et décidez quelles vulnérabilités doivent être corrigées. Pour consulter les informations détaillées de chaque vulnérabilité, cliquez sur le nom de la vulnérabilité dans la liste. Pour chaque vulnérabilité de la liste, vous pouvez également consulter les statistiques de la vulnérabilité sur les appareils administrés.

Instructions pour :

- Console d'administration : [consultation des informations concernant les vulnérabilités logicielles, consultation des statistiques des vulnérabilités sur les appareils administrés](#)
- Kaspersky Security Center 13 Web Console : [Affichage des informations sur les vulnérabilités logicielles, Affichage des statistiques des vulnérabilités sur les appareils administrés](#)

3 Configuration de la correction des vulnérabilités

Lorsque des vulnérabilités sont détectées dans les applications, vous pouvez les corriger sur les appareils administrés à l'aide de la tâche [Installation des mises à jour requises et correction des vulnérabilités](#) ou de la tâche [Corriger les vulnérabilités](#).

La tâche *Installation des mises à jour requises et correction des vulnérabilités* est utilisée pour effectuer les mises à jour et réparer les vulnérabilités de logiciels tiers, y compris les logiciels Microsoft, installés sur les appareils administrés. Cette tâche vous permet d'installer plusieurs mises à jour et de corriger différentes vulnérabilités en fonction de certaines règles. Notez que cette tâche ne peut être créée que si vous disposez de la licence pour la fonctionnalité Gestion des vulnérabilités et des correctifs. Pour corriger les vulnérabilités dans les applications, la tâche *Installation des mises à jour requises et correction des vulnérabilités* utilise les mises à jour logicielles recommandées.

La tâche *Corriger les vulnérabilités* ne nécessite pas l'option de licence pour la fonction Gestion des vulnérabilités et des correctifs. Pour utiliser cette tâche, vous devez spécifier manuellement les correctifs servant à corriger les vulnérabilités du logiciel tiers répertorié dans les paramètres de la tâche. La tâche *Corriger les vulnérabilités* utilise les correctifs recommandés pour les logiciels Microsoft et les correctifs utilisateurs pour les logiciels tiers.

Vous pouvez démarrer l'Assistant de correction des vulnérabilités qui crée automatiquement l'une de ces tâches ou vous pouvez créer l'une de ces tâches manuellement.

Instructions pour :

- Console d'administration : [Sélection des correctifs utilisateur pour les vulnérabilités dans le logiciel tiers, Correction des vulnérabilités dans les applications](#)
- Kaspersky Security Center 13 Web Console : [Sélection des correctifs utilisateur pour les vulnérabilités dans le logiciel tiers, Correction des vulnérabilités dans le logiciels tiers, Création de la tâche Installation des mises à jour requises et correction des vulnérabilités](#)

4 Planification des tâches

Pour vous assurer que la liste des vulnérabilités est toujours d'actualité, planifiez la tâche *Recherche de vulnérabilités et de mises à jour requises* pour l'exécuter automatiquement de temps à autre. La fréquence moyenne recommandée est d'une fois par semaine.

Si vous avez créé la tâche *Installation des mises à jour requises et correction des vulnérabilités*, vous pouvez la planifier pour qu'elle soit exécutée à la même fréquence que la tâche *Recherche de vulnérabilités et de mises à jour requises* ou à une fréquence moindre. Lors de la planification de la tâche *Corriger les vulnérabilités*, notez que vous devez sélectionner des correctifs pour les logiciels Microsoft ou définir des correctifs utilisateur pour les logiciels tiers à chaque fois avant de démarrer la tâche.

Lors de la planification des tâches, assurez-vous qu'une tâche pour corriger la vulnérabilité démarre une fois que la tâche *Recherche de vulnérabilités et de mises à jour requises* est terminée.

5 Ignorer les vulnérabilités dans les applications (facultatif)

Vous pouvez si vous les souhaitez ignorer les vulnérabilités dans les applications à corriger sur tous les appareils administrés ou seulement sur les appareils administrés sélectionnés.

Instructions pour :

- Console d'administration : [ignorer les vulnérabilités dans les applications](#)
- Kaspersky Security Center 13 Web Console : [ignorer les vulnérabilités dans les applications](#)

6 Exécution d'une tâche de correction de la vulnérabilité

Démarrez la tâche *Installation des mises à jour requises et correction des vulnérabilités* ou la tâche *Corriger la vulnérabilité*. Lorsque la tâche est terminée, assurez-vous qu'elle possède le statut *Terminée* dans la liste des tâches.

7 Créer le rapport sur les résultats de la correction des vulnérabilités dans les applications (facultatif)

Pour consulter les statistiques détaillées concernant la correction des vulnérabilités, générez le Rapport sur les vulnérabilités. Le rapport affiche des informations sur les vulnérabilités logicielles non corrigées. Ainsi, vous pouvez vous faire une idée de la recherche et la correction des vulnérabilités dans les logiciels tiers, y compris les logiciels Microsoft, dans votre organisation.

Instructions pour :

- Console d'administration : [création et affichage d'un rapport](#)
- Kaspersky Security Center 13 Web Console : [génération et affichage d'un rapport](#)

8 Vérification de la configuration de la recherche et de la correction des vulnérabilités dans les logiciels tiers

Assurez-vous d'avoir effectué les tâches suivantes :

- Obtenu et vérifié la liste des vulnérabilités logicielles sur les appareils administrés
- Ignoré les vulnérabilités dans les applications que vous souhaitez ignorer
- Configuré la tâche de correction des vulnérabilités
- Planifié les tâches de recherche et de correction des vulnérabilités logicielles pour qu'elles démarrent en séquence
- Vérifié que la tâche de correction des vulnérabilités dans les applications a été exécutée

Résultats

Si vous avez créé et configuré la tâche *Installation des mises à jour requises et correction des vulnérabilités*, les vulnérabilités sont corrigées automatiquement sur les appareils administrés. Lorsque la tâche est exécutée, elle met en corrélation la liste des mises à jour logicielles disponibles avec les règles spécifiées dans les paramètres de la tâche. Toutes les mises à jour logicielles qui répondent aux critères des règles seront téléchargées dans le stockage du Serveur d'administration et seront installées pour corriger les vulnérabilités dans les applications.

Si vous avez créé la tâche *Corriger les vulnérabilités*, seules les vulnérabilités dans les applications des logiciels Microsoft sont corrigées.

À propos de la recherche et de la correction des vulnérabilités dans les applications

Kaspersky Security Center détecte et répare les [vulnérabilités](#) dans les applications sur les appareils administrés exécutant des familles de systèmes d'exploitation Microsoft Windows. Les vulnérabilités sont détectées dans le système d'exploitation et les logiciels tiers, y compris les logiciels Microsoft.

Recherche des vulnérabilités dans les applications

Pour rechercher des vulnérabilités dans les applications, Kaspersky Security Center utilise les caractéristiques de la base de données des vulnérabilités connues. Cette base de données est créée par les spécialistes de Kaspersky. Elle contient des informations sur les vulnérabilités, telles que la description, la date de détection et le niveau de gravité de la vulnérabilité. Vous pouvez recevoir des informations sur les vulnérabilités dans les applications sur le [site Kaspersky](#).

Kaspersky Security Center utilise la tâche *Recherche de vulnérabilités et de mises à jour requises* pour détecter d'éventuelles vulnérabilités logicielles.

Correction des vulnérabilités logicielles

Pour corriger les vulnérabilités dans les applications, Kaspersky Security Center utilise les mises à jour logicielles publiées par les fournisseurs de logiciels. Les métadonnées des mises à jour logicielles sont téléchargées sur le stockage du Serveur d'administration après l'exécution des tâches suivantes :

- *Téléchargement des mises à jour sur le stockage du Serveur d'administration.* Cette tâche est destinée à télécharger les métadonnées des mises à jour pour Kaspersky et les logiciels tiers. Cette tâche est créée automatiquement par l'Assistant de configuration initiale de l'application Kaspersky Security Center. Vous pouvez [créer manuellement la tâche Télécharger les mises à jour dans le stockage du Serveur d'administration](#).
- *Synchronisation des mises à jour Windows Update.* Cette tâche est destinée à télécharger les métadonnées des mises à jour pour les logiciels Microsoft.

Les mises à jour logicielles visant à corriger les vulnérabilités peuvent être représentées sous forme de paquets de distribution complets ou de correctifs. Les mises à jour logicielles qui corrigent des vulnérabilités dans les applications sont appelées *correctifs*. L'installation *des correctifs recommandés* est préconisée par les spécialistes Kaspersky. L'installation *des correctifs utilisateur* est manuellement spécifiée par les utilisateurs. Pour installer un correctif utilisateur, vous devez créer un paquet d'installation contenant ce correctif.

Si vous détenez la licence de Kaspersky Security Center assortie de la fonctionnalité Gestion des vulnérabilités et des correctifs, pour corriger les vulnérabilités dans les applications, vous pouvez utiliser la tâche *Installation des mises à jour requises et correction des vulnérabilités*. Cette tâche corrige automatiquement de nombreuses vulnérabilités en installant les correctifs recommandés. Pour cette tâche, vous pouvez configurer manuellement certaines règles pour corriger plusieurs vulnérabilités.

Si vous ne détenez pas la licence de Kaspersky Security Center assortie de la fonctionnalité Gestion des vulnérabilités et des correctifs, pour corriger les vulnérabilités dans les applications, vous pouvez utiliser la tâche *Corriger les vulnérabilités*. À l'aide de cette tâche, vous pouvez corriger les vulnérabilités en installant les correctifs recommandés pour les logiciels Microsoft et les correctifs utilisateur pour les autres logiciels tiers.

Pour des raisons de sécurité, toutes les mises à jour logicielles tierces que vous installez à l'aide de la fonction d'administration des vulnérabilités et des correctifs sont automatiquement analysées à la recherche de logiciels malveillants par les technologies de Kaspersky. Ces technologies sont utilisées pour la vérification automatique des fichiers et incluent l'analyse antivirus, l'analyse statique, l'analyse dynamique, l'analyse du comportement dans l'environnement sandbox et machine learning.

Les experts de Kaspersky n'effectuent pas d'analyse manuelle des mises à jour logicielles tierces pouvant être installées par la fonction d'administration des vulnérabilités et des correctifs. De plus, les experts de Kaspersky ne recherchent pas de vulnérabilités (connues ou inconnues) ou de fonctionnalités non documentées dans ces mises à jour, et n'effectuent pas d'autres types d'analyse des mises à jour que ceux indiqués dans le paragraphe ci-dessus.

Une interaction utilisateur peut être requise lorsque vous mettez à jour une application tierce ou corrigez une vulnérabilité dans une application tierce sur un appareil administré. Par exemple, l'utilisateur peut être invité à fermer l'application tierce si elle est actuellement ouverte.

Pour corriger certaines vulnérabilités dans les applications, vous devrez accepter le Contrat de licence utilisateur final (CLUF) du logiciel en cours d'installation si l'acceptation du CLUF est demandée. Si vous refusez le CLUF, la vulnérabilité logicielle ne sera pas corrigée.

Consultation des informations relatives aux vulnérabilités dans les applications

Pour consulter la liste des vulnérabilités détectées sur les appareils clients,

Dans l'arborescence de la console, accédez au dossier **Avancé** → **Administration des applications**, puis le sous-dossier **Vulnérabilités dans les applications**.

La page affiche une liste des vulnérabilités dans les applications détectées sur les appareils administrés.

Pour obtenir les informations sur la vulnérabilité sélectionnée,

Dans le menu contextuel de la vulnérabilité, sélectionnez **Propriétés**.

La fenêtre des propriétés de la vulnérabilité s'ouvre. Cette fenêtre affiche les informations suivantes :

- L'application contenant la vulnérabilité.
- La liste des appareils avec la vulnérabilité détectée.
- les informations sur la correction de la vulnérabilité.

Pour consulter le rapport sur toutes les vulnérabilités détectées,

Dans le dossier **Vulnérabilités dans les applications**, cliquez sur le lien **Consulter le rapport sur les vulnérabilités**.

Le rapport sur les vulnérabilités dans les applications installées sur les appareils sera créé. Le rapport peut être consulté dans l'entrée portant le nom du Serveur d'administration concerné, en ouvrant l'onglet **Rapports**.

Consultation des statistiques relatives aux vulnérabilités sur les appareils administrés

Vous pouvez consulter les statistiques pour chaque vulnérabilité dans les applications des appareils administrés. Les statistiques sont représentées sous forme de diagramme. Le diagramme affiche le nombre d'appareils ayant les états suivants :

- *Ignorée sur* : <nombre d'appareils>. L'état est attribué si vous avez réglé manuellement l'option d'ignorer la vulnérabilité dans les propriétés de cette dernière.
- *Corrigée sur* : <nombre d'appareils>. L'état est attribué si la tâche visant à corriger la vulnérabilité est terminée avec succès.
- *Correctif prévu sur* : <nombre d'appareils>. L'état est attribué si vous avez créé la tâche visant à corriger la vulnérabilité, mais qu'elle n'a pas encore été effectuée.
- *Correctif appliqué sur* : <nombre d'appareils>. L'état est attribué si vous avez sélectionné manuellement la mise à jour logicielle pour corriger la vulnérabilité, mais que cette mise à jour n'a pas corrigé la vulnérabilité.

Correctif nécessaire sur : <nombre d'appareils>. L'état est attribué si la vulnérabilité a uniquement été corrigée sur une partie des appareils administrés et si elle est nécessaire sur le reste des appareils administrés.

Pour consulter les statistiques d'une vulnérabilité sur les appareils administrés :

1. Dans l'arborescence de la console, accédez au dossier **Avancé** → **Administration des applications**, puis le sous-dossier **Vulnérabilités dans les applications**.

La page affiche une liste des vulnérabilités dans les applications détectées sur les appareils administrés.

2. Sélectionnez une vulnérabilité pour laquelle vous souhaitez afficher les statistiques.

Dans le bloc servant à travailler avec un objet sélectionné, un diagramme des états de vulnérabilité est affiché. Cliquer sur un état ouvre une liste des appareils sur lesquels la vulnérabilité possède l'état sélectionné.

Recherche de vulnérabilités dans les applications

Si vous avez exécuté la configuration de l'application à l'aide de l'Assistant de configuration initiale de l'application, la tâche Recherche de vulnérabilités est créée automatiquement. Il est possible de consulter la tâche dans le dossier **Appareils administrés**, sous l'onglet **Tâches**.

Pour créer une tâche de recherche de vulnérabilités dans les applications installées sur les appareils clients, procédez comme suit :

1. Dans l'arborescence de la console, sélectionnez **Avancé** → **Administration des applications**, puis sélectionnez le sous-dossier **Vulnérabilités dans les applications**.

2. Dans l'espace de travail, sélectionnez **Actions supplémentaires** → **Configurer la recherche de vulnérabilités**.

Si une tâche de recherche de vulnérabilités existe déjà, l'onglet **Tâches** du dossier **Appareils administrés** s'affiche, avec la tâche existante sélectionnée. Dans le cas contraire, l'assistant de création de la tâche de recherche de vulnérabilités et de mises à jour requises démarre. Parcourez les étapes de l'Assistant à l'aide du bouton **Suivant**.

3. Dans la fenêtre **Sélection du type de tâche**, sélectionnez **Recherche de vulnérabilités et de mises à jour requises**.

4. Sur la page **Paramètres** de l'Assistant, définissez les paramètres de la tâche comme suit :

- [Rechercher les vulnérabilités et les mises à jour indiquées par Microsoft](#) 

Lors de la recherche de vulnérabilités et de mises à jour, Kaspersky Security Center utilise les informations sur les mises à jour Microsoft applicables à partir de la source des mises à jour Microsoft disponibles à ce moment là.

Par exemple, pensez à désactiver cette option si vous avez différentes tâches avec différents paramètres pour les mises à jour Microsoft et les mises à jour d'applications tierces.

Cette option est activée par défaut.

- [Se connecter au serveur de mise à jour pour mettre à jour les données](#) 

L'Agent de mises à jour Windows sur un appareil administré se connecte à la source des mises à jour Microsoft. Les serveurs suivants peuvent servir de source de mises à jour Microsoft :

- Serveur d'administration de Kaspersky Security Center (voir les [paramètres de stratégie de l'Agent d'administration](#))
- Serveur Windows sur lequel Microsoft Windows Server Update Services (WSUS) est déployé dans le réseau de votre organisation
- Serveurs de mises à jour Microsoft

Si cette option est activée, l'Agent de mises à jour Windows sur un appareil administré se connecte à la source de mise à jour Microsoft pour actualiser les informations relatives aux mises à jour Microsoft Windows applicables.

Si cette option est désactivée, l'Agent de mises à jour Windows sur un appareil administré utilise les informations relatives aux mises à jour Microsoft Windows obtenues antérieurement auprès de la source des mises à jour Microsoft et stockées dans la mémoire cache de l'appareil.

La connexion à la source des mises à jour Microsoft peut requérir beaucoup de ressources. Pensez à désactiver cette option si vous définissez une connexion régulière à cette source de mises à jour dans une autre tâche ou dans les propriétés de la stratégie de l'Agent d'administration, dans la section **Mises à jour et vulnérabilités du logiciel**. Si vous ne souhaitez pas désactiver cette option, pour réduire la surcharge, vous pouvez configurer la planification des tâches pour randomiser le délai de démarrage des tâches dans les 360 minutes.

Cette option est activée par défaut.

La combinaison des options suivantes des paramètres de la stratégie de l'Agent d'administration définit le mode d'obtention des mises à jour :

- L'agent de mises à jour Windows sur un appareil administré se connecte au Serveur de mises à jour pour obtenir des mises à jour uniquement si l'option **Se connecter au serveur de mise à jour pour mettre à jour les données** est activée et si l'option **Actif** dans le groupe de paramètres **Mode de recherche des mises à jour Windows Update** est sélectionnée.
- L'Agent de mises à jour Windows sur un appareil administré utilise les informations sur les mises à jour Microsoft Windows applicables reçues de la source des mises à jour Microsoft et qui sont stockées dans la mémoire cache de l'appareil, si l'option **Se connecter au serveur de mise à jour pour mettre à jour les données** est activée et l'option **Passif**, dans le groupe de paramètres **Mode de recherche des mises à jour Windows Update** est sélectionnée, ou si l'option **Se connecter au serveur de mise à jour pour mettre à jour les données** est désactivée et l'option **Actif** dans le groupe de paramètres **Mode de recherche des mises à jour Windows Update** est sélectionnée.
- Quel que soit l'état de l'option **Se connecter au serveur de mise à jour pour mettre à jour les données** (activé ou désactivé), si l'option **Désactivé** dans le groupe de paramètres **Mode de recherche des mises à jour Windows Update** est sélectionnée, Kaspersky Security Center ne demande aucune information sur les mises à jour.

- [Rechercher les vulnérabilités et les mises à jour de tiers indiquées par Kaspersky](#) 

Si cette option est activée, Kaspersky Security Center recherche des vulnérabilités et les mises à jour requises des produits tiers (applications développées par des éditeurs d'application autres que Kaspersky et Microsoft) dans le Registre Windows et dans les dossiers définis sous **Indiquez les chemins pour la recherche avancée des applications dans le système de fichiers**. La liste complète des produits tiers pris en charge est administrée par Kaspersky.

Si cette option est désactivée, Kaspersky Security Center ne recherche pas les vulnérabilités et les mises à jour requises pour les applications tiers. Par exemple, pensez à désactiver cette option si vous avez différentes tâches avec différents paramètres pour les mises à jour Microsoft Windows et les mises à jour d'applications tierces.

Cette option est activée par défaut.

- [Indiquez les chemins pour la recherche avancée des applications dans le système de fichiers](#) ?

Les dossiers dans lesquels Kaspersky Security Center recherche des produits tiers qui requièrent une correction de la vulnérabilité et l'installation d'une mise à jour. Vous pouvez utiliser des variables système.

Indiquez les dossiers dans lesquels les applications doivent être installées. Par défaut, la liste contient les dossiers système dans lesquels la majorité des applications sont installées.

- [Activer le diagnostic avancé](#) ?

Quand cette fonction est activée, l'Agent d'administration enregistre les traces même si le traçage est désactivé pour l'agent d'administration dans l'utilitaire de diagnostic à distance Kaspersky Security Center. Les traces sont enregistrées dans deux fichiers en alternance la taille de chacun de ces fichiers est déterminée par la valeur paramètre **Taille maximale (Mo) des fichiers de diagnostic avancé**. Quand les deux fichiers sont remplis, l'Agent d'administration écrit à nouveau dans ceux-ci. Les fichiers avec les traces sont stockés dans le dossier %WINDIR%\Temp. Ces fichiers sont accessibles dans l'[utilitaire de diagnostic à distance](#), vous pouvez les télécharger ou les supprimer à cet endroit.

Quand cette fonction est désactivée, l'Agent d'administration enregistre les traces conformément aux paramètres définis dans l'utilitaire de diagnostic à distance Kaspersky Security Center. Aucune trace complémentaire n'est écrite.

Lors de la création d'une tâche, il n'est pas nécessaire d'activer le diagnostic avancé. Par contre, vous pouvez activer cette fonction plus tard si, par exemple, une tâche échoue sur certains appareils et que vous souhaitez obtenir des informations complémentaires lors d'une autre exécution de la tâche.

Cette option est Inactif par défaut.

- [Taille maximale \(Mo\) des fichiers de diagnostic avancé](#) ?

La valeur par défaut est de 100 Mo, mais elle peut se situer entre 1 et 2 048 Mo. Il peut arriver qu'un expert du Support Technique de Kaspersky vous demande de modifier la valeur par défaut lorsque les informations reprises dans les fichiers de diagnostic avancés que vous avez envoyés ne suffisent pas pour résoudre le problème.

5. La page **Planifier la tâche** de l'Assistant vous permet de programmer le lancement de la tâche. Le cas échéant, configurez les paramètres suivants :

- [Lancement planifié](#) : ?

Sélectionnez la programmation de l'exécution de la tâche, puis configurez la programmation sélectionnée.

- [Toutes les N heures](#) ?

La tâche s'exécute régulièrement, selon l'intervalle défini en heures, à partir de la date et heure définis.

La tâche s'exécute par défaut toutes les six heures à partir de la date et de l'heure actuelles du système.

- [Tous les N jours](#) ?

La tâche s'exécute régulièrement, selon l'intervalle défini en jours. En outre, vous pouvez spécifier la date et l'heure de la première exécution de la tâche. Ces options supplémentaires deviennent disponibles si elles sont prises en charge par l'application pour laquelle vous créez la tâche.

La tâche s'exécute par défaut chaque jour, à partir de la date et de l'heure actuelle du système.

- [Toutes les N semaines](#) ?

La tâche s'exécute régulièrement, selon l'intervalle défini en semaines, le jour indiqué de la semaine et à l'heure indiquée.

La tâche s'exécute par défaut chaque lundi à l'heure système actuelle.

- [Toutes les N minutes](#) ?

La tâche s'exécute régulièrement, à l'intervalle défini en minutes, à partir de l'heure indiquée le jour de la création de la tâche.

La tâche s'exécute par défaut toutes les 30 minutes, à partir de l'heure actuelle du système.

- [Chaque jour \(passage à l'heure d'été non pris en charge\)](#) ?

La tâche s'exécute régulièrement, selon l'intervalle défini en jours. Cette programmation ne tient pas compte du passage à l'heure d'été. Cela signifie que lorsque les horloges sont avancées ou reculées d'une heure au début ou à la fin de l'été, l'heure de lancement réelle de la tâche ne change pas.

Nous déconseillons d'adopter cette programmation. Elle est requise pour la rétrocompatibilité avec Kaspersky Security Center.

La tâche démarre par défaut chaque jour à l'heure système actuelle.

- [Chaque semaine](#) ?

La tâche s'exécute chaque semaine, le jour défini et à l'heure indiquée.

- [Par jours de la semaine](#) ?

La tâche s'exécute régulièrement les jours définis de la semaine, à l'heure indiquée.

Par défaut, la tâche s'exécute chaque vendredi à 18h00.

- [Chaque mois](#) ?

La tâche s'exécute régulièrement le jour du mois défini, à l'heure indiquée.
Si le jour en question ne figure pas dans le mois, la tâche s'exécute le dernier jour.
La tâche s'exécute par défaut le premier jour de chaque mois, à l'heure système actuelle.

- [Manuel](#) ⓘ

La tâche ne s'exécute pas automatiquement. Vous pouvez uniquement la lancer manuellement.
Cette option est activée par défaut.

- [Chaque mois, les jours indiqués des semaines sélectionnées](#) ⓘ

La tâche s'exécute régulièrement les jours du mois définis, à l'heure indiquée.
Par défaut, aucun jour du mois n'est sélectionné. L'heure de lancement par défaut est 18h00.

- [Lors du téléchargement des mises à jour dans le stockage](#) ⓘ

La tâche s'exécute après le téléchargement des mises à jour dans le stockage. Par exemple, vous pouvez utiliser cette programmation pour rechercher les vulnérabilités et les mises à jour requises.

- [Lors de la détection d'une attaque de virus](#) ⓘ

La tâche s'exécute après un événement *Attaque de virus*. Sélectionnez les types d'application qui vont surveiller les attaques de virus. Les types suivants de Application sont présent :

- Antivirus pour postes de travail et serveurs de fichiers
- Antivirus de protection du périmètre
- Antivirus pour systèmes de messagerie

Tous les types d'application sont cochés par défaut.

Il se peut que vous souhaitiez exécuter différentes tâches en fonction du type d'application antivirus qui signale une attaque de virus. Dans ce cas, supprimez la sélection des types d'application dont vous n'avez pas besoin.

- [Après l'exécution d'une autre tâche](#) ⓘ

La tâche actuelle démarre à la fin d'une autre tâche. Vous pouvez sélectionner comment la tâche antérieure doit se terminer (réussite ou erreur) pour lancer l'exécution de la tâche actuelle. Par exemple, vous pouvez exécuter la tâche Administration des appareils avec l'option **Activer l'appareil** et, une fois celle-ci terminée, exécuter la tâche de recherche de virus.

- [Lancer les tâches non exécutées](#) ⓘ

Cette option détermine le comportement d'une tâche si un appareil client n'est pas visible sur le réseau quand la tâche est sur le point de démarrer.

Si la case est **Activé**, lors du lancement suivant de l'application de Kaspersky sur cet appareil client, une tentative de lancement de la tâche sera faite. Si la programmation de la tâche est **Manuel, Une fois** ou **Immédiatement**, la tâche est immédiatement lancée dès que l'appareil apparaît sur le réseau ou immédiatement après l'inclusion de l'appareil dans la zone d'action de la tâche.

Si cette option est désactivée, seules les tâches planifiées s'exécutent sur les appareils clients ; pour les modes **Manuel, Une fois** et **Immédiatement**, les tâches sur les appareils clients s'exécutent uniquement sur les appareils clients visibles sur le réseau. Par exemple, vous pouvez désactiver cette option pour une tâche qui consomme des ressources que vous voulez exécuter uniquement en dehors des heures de bureau.

Cette option est activée par défaut.

- [Adopter un décalage aléatoire automatique pour les lancements de tâche](#) ⓘ

Si cette option est activée, la tâche est lancée sur les appareils clients de manière aléatoire au cours d'un intervalle défini. C'est ce qu'on appelle un *lancement échelonné d'une tâche*. Un lancement échelonné de tâche permet d'éviter la communication simultanée d'un nombre important d'appareils clients avec le Serveur d'administration lors du lancement de la tâche programmée.

La temps du lancement aléatoire est automatiquement calculée lors de la création d'une tâche selon le nombre d'appareils clients sur lesquels la tâche est diffusée. Par la suite, la tâche démarre toujours à l'heure de lancement calculée. Toutefois, quand les paramètres de la tâche sont modifiés ou si la tâche est lancée manuellement, la valeur calculée de l'heure de lancement de la tâche est modifiée.

Si la case n'est pas cochée, le lancement de la tâche sur les appareils clients s'opère selon la planification.

- [Décaler aléatoirement le lancement dans un intervalle de \(min\)](#) ⓘ

Si cette option est activée, la tâche est lancée sur les appareils clients de manière aléatoire au cours de l'intervalle défini. Un lancement échelonné de tâche permet d'éviter la communication simultanée d'un nombre important d'appareils clients avec le Serveur d'administration lors du lancement de la tâche programmée.

Si la case n'est pas cochée, le lancement de la tâche sur les appareils clients s'opère selon la planification.

Cette option est Inactif par défaut. Par défaut, la valeur de cet intervalle est de une minute.

6. La page **Définition du nom de la tâche** de l'Assistant permet de renseigner le nom de la tâche en cours de création. Le nom de la tâche ne peut pas contenir plus de 100 symboles et contenir de symboles spéciaux ("*<>? \:!).

7. Sur la page **Fin de la création d'une tâche** de l'Assistant, cliquez sur le bouton **Terminer** pour quitter l'Assistant.

Si vous souhaitez que la tâche démarre directement à la fin de l'Assistant, cochez la case **Lancer la tâche à la fin de l'Assistant**.

Une fois que l'Assistant a terminé son opération, la tâche Recherche de vulnérabilités et de mises à jour requises apparaît dans la liste des tâches dans le dossier **Appareils administrés**, sous l'onglet **Tâches**.

En plus des paramètres que vous définissez lors de la création de la tâche, vous pouvez modifier d'autres propriétés de la tâche créée.

À la suite de l'exécution de la tâche Recherche de vulnérabilités et de mises à jour requises, le Serveur d'administration affiche une liste des vulnérabilités détectées dans les applications installées sur l'appareil et des mises à jour logicielles indispensables pour éliminer les vulnérabilités détectées.

Si les résultats de la tâche contiennent l'erreur 0x80240033 « Erreur de l'agent de mise à jour Windows 80240033 (« Les conditions de licence n'ont pas pu être téléchargées ») », vous pouvez résoudre ce problème via le registre Windows.

Le Serveur d'administration n'affiche pas la liste des mises à jour logicielles requises lorsque vous effectuez deux tâches de manière séquentielle : la tâche de synchronisation de Windows Update pour laquelle l'option **Download express installation files** est désactivée, puis la tâche Recherche de vulnérabilités et de mises à jour requises. Afin d'afficher la liste des mises à jour logicielles requises, vous devez réexécuter la tâche Recherche de vulnérabilités et de mises à jour requises.

L'Agent d'administration reçoit les informations relatives aux mises à jour Windows et d'autres produits de Microsoft disponibles depuis Windows Update ou depuis le Serveur d'administration, si le Serveur d'administration est utilisé comme serveur WSUS. Les informations sont transmises au moment du lancement des applications (si c'est configuré dans la stratégie) et du lancement périodique de la tâche Recherche de vulnérabilités et de mises à jour requises sur les appareils clients.

Vous pouvez recevoir des informations sur les logiciels des éditeurs tiers que vous pouvez mettre à jour à l'aide de Kaspersky Security Center sur le site Internet du Support Technique, à la page Kaspersky Security Center, dans la section [Administration du Serveur](#).

Correction des vulnérabilités dans les applications

Si, dans l'Assistant de configuration initiale de l'application, vous avez sélectionné **Paramètres d'administration des mises à jour** sur la page **Rechercher et installer les mises à jour requises**, la tâche **Installation des mises à jour requises et correction des vulnérabilités** est automatiquement créée. La tâche s'affiche dans l'espace de travail du dossier **Appareils administrés** sous l'onglet **Tâches**.

Dans le cas contraire, vous pouvez réaliser une des opérations suivantes :

- Créez une tâche pour corriger les vulnérabilités en installant les mises à jour disponibles.
- Ajoutez une règle pour corriger une vulnérabilité à une tâche de correction de la vulnérabilité existante.

Une interaction utilisateur peut être requise lorsque vous mettez à jour une application tierce ou corrigez une vulnérabilité dans une application tierce sur un appareil administré. Par exemple, l'utilisateur peut être invité à fermer l'application tierce si elle est actuellement ouverte.

Correction d'une vulnérabilité via la création d'une tâche de correction de la vulnérabilité

Vous pouvez réaliser une des opérations suivantes :

- Créer une tâche pour corriger plusieurs vulnérabilités qui respectent certaines règles.
- Sélectionner une vulnérabilité et créer une tâche pour la corriger ainsi que d'autres vulnérabilités similaires.

Pour corriger des vulnérabilités qui respectent certaines règles :

1. Dans l'arborescence de la console sélectionnez le dossier **Appareils administrés**.
2. Dans l'espace de travail, sélectionnez l'onglet **Tâches**.
3. Cliquez sur le bouton **Créer une tâche** pour lancer l'Assistant d'ajout d'une tâche. Parcourez les étapes de l'Assistant à l'aide du bouton **Suivant**.
4. Sur la page **Sélection du type de tâche** de l'Assistant, sélectionnez **Installation des mises à jour requises et correction des vulnérabilités**.
5. Sur la page **Paramètres** de l'Assistant, définissez les paramètres de la tâche comme suit :

- [Définissez les règles d'installation des mises à jour](#) 

Ces règles sont appliquées à l'installation des mises à jour sur les appareils clients. Si les règles ne sont pas définies, la tâche n'a rien à exécuter. Pour en savoir plus sur l'utilisation des règles, consultez le point [Règles pour l'installation de la mise à jour](#).

- [Commencer l'installation au moment du redémarrage ou de l'arrêt de l'appareil](#) 

Si cette option est activée, les mises à jour sont installées lors du redémarrage ou de l'arrêt de l'appareil. Dans le cas contraire, les mises à jour sont installées selon la programmation.

Utilisez cette option si l'installation des mises à jour peut avoir un impact sur les performances de l'appareil.

Cette option est Inactif par défaut.

- [Installer les modules système général requis](#) 

Si cette option est activée, l'application, avant d'installer une mise à jour, installe automatiquement tous les composants généraux système (prérequis) requis pour l'installation de la mise à jour. Par exemple, il peut s'agir des mises à jour du système d'exploitation.

Si cette option est désactivée, vous devrez peut-être installer les prérequis manuellement.

Cette option est Inactif par défaut.

- [Autoriser l'installation de la nouvelle version de l'application lors de la mise à jour](#) 

Si cette option est activée, les mises à jour sont autorisées lorsqu'elles entraînent l'installation d'une nouvelle version d'un logiciel.

Si cette option est désactivée, le logiciel n'est pas mis à jour. Vous pouvez alors installer les nouvelles versions du logiciel manuellement ou via un autre tâche. Par exemple, vous pouvez utiliser cette option si l'infrastructure de votre entreprise n'est pas prise en charge par une nouvelle version du logiciel ou si vous souhaitez vérifier une mise à jour dans une infrastructure d'essai.

Cette option est activée par défaut.

La mise à jour d'une application peut provoquer un dysfonctionnement des applications dépendantes installées sur les appareils clients.

- [Télécharger les mises à jour sur l'appareil sans les installer](#) 

Quand cette option est activée, l'application télécharge les mises à jour sur l'appareil, mais ne les installe pas automatiquement. Vous pouvez installer les mises à jour manuellement par la suite.

Les mises à jour Microsoft sont téléchargées dans le stockage Windows système. Les mises à jour des produits tiers (applications développées par des éditeurs d'application autres que Kaspersky et Microsoft) sont téléchargées dans le dossier indiqué dans le champ **Dossier de téléchargement des mises à jour**.

Si cette option est désactivée, les mises à jour sont installées automatiquement sur l'appareil.

Cette option est Inactif par défaut.

- [Dossier de téléchargement des mises à jour](#)

Ce dossier est utilisé dans le cadre du téléchargement des mises à jour de produits tiers (applications développées par des éditeurs de logiciels autres que Kaspersky et Microsoft).

- [Activer le diagnostic avancé](#)

Quand cette fonction est activée, l'Agent d'administration enregistre les traces même si le traçage est désactivé pour l'agent d'administration dans l'utilitaire de diagnostic à distance Kaspersky Security Center. Les traces sont enregistrées dans deux fichiers en alternance la taille de chacun de ces fichiers est déterminée par la valeur paramètre **Taille maximale (Mo) des fichiers de diagnostic avancé**. Quand les deux fichiers sont remplis, l'Agent d'administration écrit à nouveau dans ceux-ci. Les fichiers avec les traces sont stockés dans le dossier %WINDIR%\Temp. Ces fichiers sont accessibles dans [l'utilitaire de diagnostic à distance](#), vous pouvez les télécharger ou les supprimer à cet endroit.

Quand cette fonction est désactivée, l'Agent d'administration enregistre les traces conformément aux paramètres définis dans l'utilitaire de diagnostic à distance Kaspersky Security Center. Aucune trace complémentaire n'est écrite.

Lors de la création d'une tâche, il n'est pas nécessaire d'activer le diagnostic avancé. Par contre, vous pouvez activer cette fonction plus tard si, par exemple, une tâche échoue sur certains appareils et que vous souhaitez obtenir des informations complémentaires lors d'une autre exécution de la tâche.

Cette option est Inactif par défaut.

- [Taille maximale \(Mo\) des fichiers de diagnostic avancé](#)

La valeur par défaut est de 100 Mo, mais elle peut se situer entre 1 et 2 048 Mo. Il peut arriver qu'un expert du Support Technique de Kaspersky vous demande de modifier la valeur par défaut lorsque les informations reprises dans les fichiers de diagnostic avancés que vous avez envoyés ne suffisent pas pour résoudre le problème.

6. Sur la page **Sélection de l'option de redémarrage du système d'exploitation** de l'Assistant, sélectionnez l'action à réaliser lorsque le système d'exploitation sur les appareils clients doit redémarrer après l'opération :

- [Ne pas redémarrer l'appareil](#)

Les appareils clients ne redémarrent pas automatiquement après l'opération. Pour terminer l'fonctionnement de, il faut redémarrer l'appareil (par exemple, manuellement ou à l'aide d'une tâche d'administration des appareils). Les informations sur la nécessité du redémarrage sont enregistrées dans les résultats de la tâche et dans l'état de l'appareil. Cette option convient aux tâches d' sur les serveurs et autres appareils pour lesquels la continuité des opérations est critique.

- [Redémarrer l'appareil](#)

Dans ce cas, le redémarrage est toujours exécuté automatiquement, si celui-ci est requis pour terminer l' fonctionnement de. Cette option convient aux tâches d' sur des appareils pour lesquels des interruptions périodiques sont admises (débranchement, redémarrage).

- **[Confirmer l'action auprès de l'utilisateur](#)**

Le message qui signale que l'appareil client doit être redémarré manuellement s'affiche sur l'écran de l'appareil. Pour cette option, il est possible de configurer des paramètres avancés : le texte du message pour l'utilisateur, la fréquence du message, ainsi que le délai à l'issue duquel le redémarrage sera forcé (sans confirmation de l'utilisateur). Cette option convient le mieux pour les postes de travail sur lesquels les utilisateurs doivent pouvoir sélectionner l'heure de redémarrage qui leur convient le mieux.

Cette option est sélectionnée par défaut.

- **[Répéter toutes les \(min.\)](#)**

Quand cette option est activée, l'application invite l'utilisateur à redémarrer le système d'exploitation selon la fréquence indiquée.

Cette option est activée par défaut. L'intervalle par défaut est de 5 minutes. La valeur peut être comprise entre 1 et 1 440 minutes.

Si cette option est désactivée, l'invite est affichée une seule fois.

- **[Redémarrer au bout de \(min.\)](#)**

Après avoir averti l'utilisateur, l'application force le redémarrage du système d'exploitation à l'issue de l'intervalle défini.

Cette option est activée par défaut. Le délai par défaut est de 30 minutes. La valeur peut être comprise entre 1 et 1 440 minutes.

- **[Forcer la fermeture des applications dans les sessions bloquées](#)**

Les applications en cours d'exécution peuvent empêcher le redémarrage de l'appareil client. Par exemple, si un document est en train d'être modifié dans un logiciel de traitement de texte et qu'il n'est pas enregistré, l'application n'autorise pas le redémarrage de l'appareil.

Quand cette option est activée, l'arrêt forcé de ces applications sur un appareil verrouillé doit avoir lieu avant de pouvoir redémarrer l'appareil. Les utilisateurs pourraient perdre toute modification qui n'a pas été enregistrée à ce moment.

Si cette option est désactivée, un appareil verrouillé n'est pas redémarré. L'état de la tâche sur cet appareil indique qu'il faut redémarrer l'appareil. Les utilisateurs doivent quitter manuellement toutes les applications en cours d'exécution sur les appareils verrouillés, puis redémarrer ces appareils.

Cette option est Inactif par défaut.

7. La page **Planifier la tâche** de l'Assistant vous permet de programmer le lancement de la tâche. Le cas échéant, configurez les paramètres suivants :

- **[Lancement planifié](#)** :

Sélectionnez la programmation de l'exécution de la tâche, puis configurez la programmation sélectionnée.

- [Toutes les N heures](#) ?

La tâche s'exécute régulièrement, selon l'intervalle défini en heures, à partir de la date et heure définis.

La tâche s'exécute par défaut toutes les six heures à partir de la date et de l'heure actuelles du système.

- [Tous les N jours](#) ?

La tâche s'exécute régulièrement, selon l'intervalle défini en jours. En outre, vous pouvez spécifier la date et l'heure de la première exécution de la tâche. Ces options supplémentaires deviennent disponibles si elles sont prises en charge par l'application pour laquelle vous créez la tâche.

La tâche s'exécute par défaut chaque jour, à partir de la date et de l'heure actuelle du système.

- [Toutes les N semaines](#) ?

La tâche s'exécute régulièrement, selon l'intervalle défini en semaines, le jour indiqué de la semaine et à l'heure indiquée.

La tâche s'exécute par défaut chaque lundi à l'heure système actuelle.

- [Toutes les N minutes](#) ?

La tâche s'exécute régulièrement, à l'intervalle défini en minutes, à partir de l'heure indiquée le jour de la création de la tâche.

La tâche s'exécute par défaut toutes les 30 minutes, à partir de l'heure actuelle du système.

- [Chaque jour \(passage à l'heure d'été non pris en charge\)](#) ?

La tâche s'exécute régulièrement, selon l'intervalle défini en jours. Cette programmation ne tient pas compte du passage à l'heure d'été. Cela signifie que lorsque les horloges sont avancées ou reculées d'une heure au début ou à la fin de l'été, l'heure de lancement réelle de la tâche ne change pas.

Nous déconseillons d'adopter cette programmation. Elle est requise pour la rétrocompatibilité avec Kaspersky Security Center.

La tâche démarre par défaut chaque jour à l'heure système actuelle.

- [Chaque semaine](#) ?

La tâche s'exécute chaque semaine, le jour défini et à l'heure indiquée.

- [Par jours de la semaine](#) ?

La tâche s'exécute régulièrement les jours définis de la semaine, à l'heure indiquée.

Par défaut, la tâche s'exécute chaque vendredi à 18h00.

- [Chaque mois](#) ?

La tâche s'exécute régulièrement le jour du mois défini, à l'heure indiquée.
Si le jour en question ne figure pas dans le mois, la tâche s'exécute le dernier jour.
La tâche s'exécute par défaut le premier jour de chaque mois, à l'heure système actuelle.

- [Manuel](#) ?

La tâche ne s'exécute pas automatiquement. Vous pouvez uniquement la lancer manuellement.
Cette option est activée par défaut.

- [Chaque mois, les jours indiqués des semaines sélectionnées](#) ?

La tâche s'exécute régulièrement les jours du mois définis, à l'heure indiquée.
Par défaut, aucun jour du mois n'est sélectionné. L'heure de lancement par défaut est 18h00.

- [Lors de la détection d'une attaque de virus](#) ?

La tâche s'exécute après un événement *Attaque de virus*. Sélectionnez les types d'application qui vont surveiller les attaques de virus. Les types suivants de Application sont présent :

- Antivirus pour postes de travail et serveurs de fichiers
- Antivirus de protection du périmètre
- Antivirus pour systèmes de messagerie

Tous les types d'application sont cochés par défaut.

Il se peut que vous souhaitiez exécuter différentes tâches en fonction du type d'application antivirus qui signale une attaque de virus. Dans ce cas, supprimez la sélection des types d'application dont vous n'avez pas besoin.

- [Après l'exécution d'une autre tâche](#) ?

La tâche actuelle démarre à la fin d'une autre tâche. Vous pouvez sélectionner comment la tâche antérieure doit se terminer (réussite ou erreur) pour lancer l'exécution de la tâche actuelle. Par exemple, vous pouvez exécuter la tâche Administration des appareils avec l'option **Activer l'appareil** et, une fois celle-ci terminée, exécuter la tâche de recherche de virus.

- [Lancer les tâches non exécutées](#) ?

Cette option détermine le comportement d'une tâche si un appareil client n'est pas visible sur le réseau quand la tâche est sur le point de démarrer.

Si la case est **Activé**, lors du lancement suivant de l'application de Kaspersky sur cet appareil client, une tentative de lancement de la tâche sera faite. Si la programmation de la tâche est **Manuel, Une fois** ou **Immédiatement**, la tâche est immédiatement lancée dès que l'appareil apparaît sur le réseau ou immédiatement après l'inclusion de l'appareil dans la zone d'action de la tâche.

Si cette option est désactivée, seules les tâches planifiées s'exécutent sur les appareils client ; pour les modes **Manuel, Une fois** et **Immédiatement**, les tâches sur les appareils clients s'exécutent uniquement sur les appareils clients visibles sur le réseau. Par exemple, vous pouvez désactiver cette option pour une tâche qui consomme des ressources que vous voulez exécuter uniquement en dehors des heures de bureau.

Cette option est activée par défaut.

- [Adopter un décalage aléatoire automatique pour les lancements de tâche](#) ⓘ

Si cette option est activée, la tâche est lancée sur les appareils clients de manière aléatoire au cours d'un intervalle défini. C'est ce qu'on appelle un *lancement échelonné d'une tâche*. Un lancement échelonné de tâche permet d'éviter la communication simultanée d'un nombre important d'appareils clients avec le Serveur d'administration lors du lancement de la tâche programmée.

La temps du lancement aléatoire est automatiquement calculée lors de la création d'une tâche selon le nombre d'appareils clients sur lesquels la tâche est diffusée. Par la suite, la tâche démarre toujours à l'heure de lancement calculée. Toutefois, quand les paramètres de la tâche sont modifiés ou si la tâche est lancée manuellement, la valeur calculée de l'heure de lancement de la tâche est modifiée.

Si la case n'est pas cochée, le lancement de la tâche sur les appareils clients s'opère selon la planification.

- [Décaler aléatoirement le lancement dans un intervalle de \(min\)](#) ⓘ

Si cette option est activée, la tâche est lancée sur les appareils clients de manière aléatoire au cours de l'intervalle défini. Un lancement échelonné de tâche permet d'éviter la communication simultanée d'un nombre important d'appareils clients avec le Serveur d'administration lors du lancement de la tâche programmée.

Si la case n'est pas cochée, le lancement de la tâche sur les appareils clients s'opère selon la planification.

Cette option est Inactif par défaut. Par défaut, la valeur de cet intervalle est de une minute.

8. La page **Définition du nom de la tâche** de l'Assistant permet de renseigner le nom de la tâche en cours de création. Le nom de la tâche ne peut pas contenir plus de 100 symboles et contenir de symboles spéciaux ("*<>? \:!).

9. Sur la page **Fin de la création d'une tâche** de l'Assistant, cliquez sur le bouton **Terminer** pour quitter l'Assistant.

Si vous souhaitez que la tâche démarre directement à la fin de l'Assistant, cochez la case **Lancer la tâche à la fin de l'Assistant**.

Une fois que l'Assistant a terminé son fonctionnement, la tâche **Installation des mises à jour requises et correction des vulnérabilités** est créée. Cette tâche s'affiche dans le dossier **Tâches**.

En plus des paramètres que vous définissez lors de la création de la tâche, vous pouvez modifier d'autres propriétés de la tâche créée.

Si les résultats de la tâche contiennent l'erreur 0x80240033 « Erreur de l'agent de mise à jour Windows 80240033 (« Les conditions de licence n'ont pas pu être téléchargées ») », vous pouvez résoudre ce problème via le registre Windows.

Pour corriger une vulnérabilité particulière et des vulnérabilités similaires :

1. Dans l'arborescence de la console, accédez au dossier **Avancé** → **Administration des applications**, puis le sous-dossier **Vulnérabilités dans les applications**.
2. Choisissez la vulnérabilité que vous voulez corriger.
3. Cliquez sur le bouton **Lancer l'Assistant de correction des vulnérabilités**.
L'Assistant de correction des vulnérabilités s'ouvre.

La fonctionnalité de l'Assistant de correction des vulnérabilités est accessible en présence d'une licence pour le fonctionnement de Gestion des vulnérabilités et des correctifs.

Parcourez les étapes de l'Assistant à l'aide du bouton **Suivant**.

4. Dans la fenêtre **Recherche des tâches existantes de correction de la vulnérabilité**, définissez les paramètres suivants :

- [Afficher uniquement les tâches corrigeant la vulnérabilité sélectionnée](#) ?

Quand cette option est activée, l'Assistant de correction des vulnérabilités recherche les tâches existantes qui corrigent la vulnérabilité sélectionnée.

Si cette option est désactivée ou si la recherche ne donne aucune tâche applicable, l'Assistant de correction des vulnérabilités vous demande de créer une règle ou une tâche pour corriger la vulnérabilité.

Cette option est activée par défaut.

- [Approuver les mises à jour qui corrigent la vulnérabilité sélectionnée](#) ?

Les mises à jour qui corrigent une vulnérabilité seront approuvées pour l'installation. Activez cette option si certaines règles appliquées de l'installation de la mise à jour autorisent uniquement l'installation des mises à jour confirmées.

Cette option est Inactif par défaut.

5. Si vous décidez de recherche des tâches existantes de correction de la vulnérabilité et si quelques tâches sont ainsi récupérées, vous pouvez consulter leurs propriétés ou les lancer manuellement. Il n'y a rien d'autre à faire.
Sinon, cliquez sur le bouton **Nouvelle tâche de correction de la vulnérabilité**.
6. Sélectionnez le type de la règle de correction de la vulnérabilité à ajouter à la tâche sélectionnée, puis cliquez sur le bouton **Terminer**.
7. Faites votre choix dans l'invite qui s'affiche au sujet de l'installation de toutes les mise à jour de l'application antérieures. Cliquez sur **Oui** si vous acceptez d'installer les versions successives de l'application de manière incrémentielle si cela s'impose pour installer les mises à jour sélectionnées. Cliquez sur **Non** si vous souhaitez mettre à jour les applications de manière directe, sans installer les versions intermédiaires. S'il est impossible

d'installer les mises à jour sélectionnées sans installer les versions antérieures de l'application, la mise à jour de l'application échoue.

L'Assistant de création de la tâche d'installation des mises à jour et de correction des vulnérabilités s'ouvre. Parcourez les étapes de l'Assistant à l'aide du bouton **Suivant**.

8. Sur la page **Sélection de l'option de redémarrage du système d'exploitation** de l'Assistant, sélectionnez l'action à réaliser lorsque le système d'exploitation sur les appareils clients doit redémarrer après l'opération :

- [Ne pas redémarrer l'appareil](#) 

Les appareils clients ne redémarrent pas automatiquement après l'opération. Pour terminer l' fonctionnement de, il faut redémarrer l'appareil (par exemple, manuellement ou à l'aide d'une tâche d'administration des appareils). Les informations sur la nécessité du redémarrage sont enregistrées dans les résultats de la tâche et dans l'état de l'appareil. Cette option convient aux tâches d' sur les serveurs et autres appareils pour lesquels la continuité des opérations est critique.

- [Redémarrer l'appareil](#) 

Dans ce cas, le redémarrage est toujours exécuté automatiquement, si celui-ci est requis pour terminer l' fonctionnement de. Cette option convient aux tâches d' sur des appareils pour lesquels des interruptions périodiques sont admises (débranchement, redémarrage).

- [Confirmer l'action auprès de l'utilisateur](#) 

Le message qui signale que l'appareil client doit être redémarré manuellement s'affiche sur l'écran de l'appareil. Pour cette option, il est possible de configurer des paramètres avancés : le texte du message pour l'utilisateur, la fréquence du message, ainsi que le délai à l'issue duquel le redémarrage sera forcé (sans confirmation de l'utilisateur). Cette option convient le mieux pour les postes de travail sur lesquels les utilisateurs doivent pouvoir sélectionner l'heure de redémarrage qui leur convient le mieux.

Cette option est sélectionnée par défaut.

- [Répéter toutes les \(min.\)](#) 

Quand cette option est activée, l'application invite l'utilisateur à redémarrer le système d'exploitation selon la fréquence indiquée.

Cette option est activée par défaut. L'intervalle par défaut est de 5 minutes. La valeur peut être comprise entre 1 et 1 440 minutes.

Si cette option est désactivée, l'invite est affichée une seule fois.

- [Redémarrer au bout de \(min.\)](#) 

Après avoir averti l'utilisateur, l'application force le redémarrage du système d'exploitation à l'issue de l'intervalle défini.

Cette option est activée par défaut. Le délai par défaut est de 30 minutes. La valeur peut être comprise entre 1 et 1 440 minutes.

- [Forcer la fermeture des applications dans les sessions bloquées](#) 

Les applications en cours d'exécution peuvent empêcher le redémarrage de l'appareil client. Par exemple, si un document est en train d'être modifié dans un logiciel de traitement de texte et qu'il n'est pas enregistré, l'application n'autorise pas le redémarrage de l'appareil.

Quand cette option est activée, l'arrêt forcé de ces applications sur un appareil verrouillé doit avoir lieu avant de pouvoir redémarrer l'appareil. Les utilisateurs pourraient perdre toute modification qui n'a pas été enregistrée à ce moment.

Si cette option est désactivée, un appareil verrouillé n'est pas redémarré. L'état de la tâche sur cet appareil indique qu'il faut redémarrer l'appareil. Les utilisateurs doivent quitter manuellement toutes les applications en cours d'exécution sur les appareils verrouillés, puis redémarrer ces appareils.

Cette option est Inactif par défaut.

9. Sur la page **Sélection d'appareils auxquels la tâche sera affectée** de l'Assistant, sélectionnez l'une des options suivantes :

- [Sélectionner les appareils détectés sur le réseau par le Serveur d'administration](#) ⓘ

la tâche est affectée à un ensemble d'appareils. L'ensemble d'appareils peut reprendre aussi bien des appareils de groupes d'administration que des appareils non définis.

Par exemple, vous pourriez utiliser cette option dans une tâche d'installation d'un Agent d'administration sur des appareils non définis.

- [Définir les adresses des appareils manuellement ou les importer à partir d'une liste](#) ⓘ

Vous pouvez définir les noms NetBIOS, les noms DNS, les adresses IP, ainsi que les plages d'adresses IP auxquels il convient d'affecter la tâche.

Vous pourriez utiliser cette option pour exécuter une tâche pour un sous-réseau défini. Par exemple, vous pourriez souhaiter installer une certaine application sur les appareils des comptables ou analyser des appareils dans un sous-réseau qui est probablement infecté.

- [Attribuer la tâche de sélection d'appareils](#) ⓘ

La tâche est affectée aux appareils qui appartiennent à une sélection d'appareils. Vous pouvez définir une des sélections existantes.

Par exemple, vous pourriez souhaiter utiliser cette option pour exécuter une tâche sur des appareils dotés d'une version du système d'exploitation spécifique.

- [Attribuer une tâche au groupe d'administration](#) ⓘ

La tâche est affectée aux appareils qui appartiennent à un groupe d'administration. Vous pouvez renseigner un des groupes existants ou en créer un.

Par exemple, vous pourriez souhaiter utiliser cette option pour exécuter une tâche d'envoi de messages pour les utilisateurs si le message est particulier pour les appareils repris dans un groupe d'administration spécifique.

10. La page **Planifier la tâche** de l'Assistant vous permet de programmer le lancement de la tâche. Le cas échéant, configurez les paramètres suivants :

- [Lancement planifié](#) : ⓘ

Sélectionnez la programmation de l'exécution de la tâche, puis configurez la programmation sélectionnée.

- **[Toutes les N heures](#)** ?

La tâche s'exécute régulièrement, selon l'intervalle défini en heures, à partir de la date et heure définis.

La tâche s'exécute par défaut toutes les six heures à partir de la date et de l'heure actuelles du système.

- **[Tous les N jours](#)** ?

La tâche s'exécute régulièrement, selon l'intervalle défini en jours. En outre, vous pouvez spécifier la date et l'heure de la première exécution de la tâche. Ces options supplémentaires deviennent disponibles si elles sont prises en charge par l'application pour laquelle vous créez la tâche.

La tâche s'exécute par défaut chaque jour, à partir de la date et de l'heure actuelle du système.

- **[Toutes les N semaines](#)** ?

La tâche s'exécute régulièrement, selon l'intervalle défini en semaines, le jour indiqué de la semaine et à l'heure indiquée.

La tâche s'exécute par défaut chaque lundi à l'heure système actuelle.

- **[Toutes les N minutes](#)** ?

La tâche s'exécute régulièrement, à l'intervalle défini en minutes, à partir de l'heure indiquée le jour de la création de la tâche.

La tâche s'exécute par défaut toutes les 30 minutes, à partir de l'heure actuelle du système.

- **[Chaque jour \(passage à l'heure d'été non pris en charge\)](#)** ?

La tâche s'exécute régulièrement, selon l'intervalle défini en jours. Cette programmation ne tient pas compte du passage à l'heure d'été. Cela signifie que lorsque les horloges sont avancées ou reculées d'une heure au début ou à la fin de l'été, l'heure de lancement réelle de la tâche ne change pas.

Nous déconseillons d'adopter cette programmation. Elle est requise pour la rétrocompatibilité avec Kaspersky Security Center.

La tâche démarre par défaut chaque jour à l'heure système actuelle.

- **[Chaque semaine](#)** ?

La tâche s'exécute chaque semaine, le jour défini et à l'heure indiquée.

- **[Par jours de la semaine](#)** ?

La tâche s'exécute régulièrement les jours définis de la semaine, à l'heure indiquée.

Par défaut, la tâche s'exécute chaque vendredi à 18h00.

- [Chaque mois](#) ?

La tâche s'exécute régulièrement le jour du mois défini, à l'heure indiquée.

Si le jour en question ne figure pas dans le mois, la tâche s'exécute le dernier jour.

La tâche s'exécute par défaut le premier jour de chaque mois, à l'heure système actuelle.

- [Manuel](#) ?

La tâche ne s'exécute pas automatiquement. Vous pouvez uniquement la lancer manuellement.

Cette option est activée par défaut.

- [Chaque mois, les jours indiqués des semaines sélectionnées](#) ?

La tâche s'exécute régulièrement les jours du mois définis, à l'heure indiquée.

Par défaut, aucun jour du mois n'est sélectionné. L'heure de lancement par défaut est 18h00.

- [Lors de la détection d'une attaque de virus](#) ?

La tâche s'exécute après un événement *Attaque de virus*. Sélectionnez les types d'application qui vont surveiller les attaques de virus. Les types suivants de Application sont présent :

- Antivirus pour postes de travail et serveurs de fichiers
- Antivirus de protection du périmètre
- Antivirus pour systèmes de messagerie

Tous les types d'application sont cochés par défaut.

Il se peut que vous souhaitiez exécuter différentes tâches en fonction du type d'application antivirus qui signale une attaque de virus. Dans ce cas, supprimez la sélection des types d'application dont vous n'avez pas besoin.

- [Après l'exécution d'une autre tâche](#) ?

La tâche actuelle démarre à la fin d'une autre tâche. Vous pouvez sélectionner comment la tâche antérieure doit se terminer (réussite ou erreur) pour lancer l'exécution de la tâche actuelle. Par exemple, vous pouvez exécuter la tâche Administration des appareils avec l'option **Activer l'appareil** et, une fois celle-ci terminée, exécuter la tâche de recherche de virus.

- [Lancer les tâches non exécutées](#) ?

Cette option détermine le comportement d'une tâche si un appareil client n'est pas visible sur le réseau quand la tâche est sur le point de démarrer.

Si la case est **Activé**, lors du lancement suivant de l'application de Kaspersky sur cet appareil client, une tentative de lancement de la tâche sera faite. Si la programmation de la tâche est **Manuel, Une fois** ou **Immédiatement**, la tâche est immédiatement lancée dès que l'appareil apparaît sur le réseau ou immédiatement après l'inclusion de l'appareil dans la zone d'action de la tâche.

Si cette option est désactivée, seules les tâches planifiées s'exécutent sur les appareils client ; pour les modes **Manuel, Une fois** et **Immédiatement**, les tâches sur les appareils clients s'exécutent uniquement sur les appareils clients visibles sur le réseau. Par exemple, vous pouvez désactiver cette option pour une tâche qui consomme des ressources que vous voulez exécuter uniquement en dehors des heures de bureau.

Cette option est activée par défaut.

- [Adopter un décalage aléatoire automatique pour les lancements de tâche](#) ⓘ

Si cette option est activée, la tâche est lancée sur les appareils clients de manière aléatoire au cours d'un intervalle défini. C'est ce qu'on appelle un *lancement échelonné d'une tâche*. Un lancement échelonné de tâche permet d'éviter la communication simultanée d'un nombre important d'appareils clients avec le Serveur d'administration lors du lancement de la tâche programmée.

La temps du lancement aléatoire est automatiquement calculée lors de la création d'une tâche selon le nombre d'appareils clients sur lesquels la tâche est diffusée. Par la suite, la tâche démarre toujours à l'heure de lancement calculée. Toutefois, quand les paramètres de la tâche sont modifiés ou si la tâche est lancée manuellement, la valeur calculée de l'heure de lancement de la tâche est modifiée.

Si la case n'est pas cochée, le lancement de la tâche sur les appareils clients s'opère selon la planification.

- [Décaler aléatoirement le lancement dans un intervalle de \(min\)](#) ⓘ

Si cette option est activée, la tâche est lancée sur les appareils clients de manière aléatoire au cours de l'intervalle défini. Un lancement échelonné de tâche permet d'éviter la communication simultanée d'un nombre important d'appareils clients avec le Serveur d'administration lors du lancement de la tâche programmée.

Si la case n'est pas cochée, le lancement de la tâche sur les appareils clients s'opère selon la planification.

Cette option est Inactif par défaut. Par défaut, la valeur de cet intervalle est de une minute.

11. La page **Définition du nom de la tâche** de l'Assistant permet de renseigner le nom de la tâche en cours de création. Le nom de la tâche ne peut pas contenir plus de 100 symboles et contenir de symboles spéciaux ("*<>? \:!).

12. Sur la page **Fin de la création d'une tâche** de l'Assistant, cliquez sur le bouton **Terminer** pour quitter l'Assistant. Si vous souhaitez que la tâche démarre directement à la fin de l'Assistant, cochez la case **Lancer la tâche à la fin de l'Assistant**.

Une fois que l'Assistant a terminé, la tâche **Installation des mises à jour requises et correction des vulnérabilités** est créée et affichée dans le dossier **Tâches**.

En plus des paramètres que vous définissez lors de la création de la tâche, vous pouvez modifier d'autres propriétés de la tâche créée.

Correction d'une vulnérabilité via l'ajout d'une règle à une tâche de correction de la vulnérabilité existante

Pour corriger une vulnérabilité via l'ajout d'une règle à une tâche de correction de la vulnérabilité existante

1. Dans l'arborescence de la console, accédez au dossier **Avancé** → **Administration des applications**, puis le sous-dossier **Vulnérabilités dans les applications**.
2. Choisissez la vulnérabilité que vous voulez corriger.
3. Cliquez sur le bouton **Lancer l'Assistant de correction des vulnérabilités**.
L'Assistant de correction des vulnérabilités s'ouvre.

La fonctionnalité de l'Assistant de correction des vulnérabilités est accessible en présence d'une licence pour le fonctionnement de Gestion des vulnérabilités et des correctifs.

Parcourez les étapes de l'Assistant à l'aide du bouton **Suivant**.

4. Dans la fenêtre **Recherche des tâches existantes de correction de la vulnérabilité**, définissez les paramètres suivants :

- [**Afficher uniquement les tâches corrigeant la vulnérabilité sélectionnée**](#) ?

Quand cette option est activée, l'Assistant de correction des vulnérabilités recherche les tâches existantes qui corrigent la vulnérabilité sélectionnée.

Si cette option est désactivée ou si la recherche ne donne aucune tâche applicable, l'Assistant de correction des vulnérabilités vous demande de créer une règle ou une tâche pour corriger la vulnérabilité.

Cette option est activée par défaut.

- [**Approuver les mises à jour qui corrigent la vulnérabilité sélectionnée**](#) ?

Les mises à jour qui corrigent une vulnérabilité seront approuvées pour l'installation. Activez cette option si certaines règles appliquées de l'installation de la mise à jour autorisent uniquement l'installation des mises à jour confirmées.

Cette option est Inactif par défaut.

5. Si vous décidez de recherche des tâches existantes de correction de la vulnérabilité et si quelques tâches sont ainsi récupérées, vous pouvez consulter leurs propriétés ou les lancer manuellement. Il n'y a rien d'autre à faire.
Dans le cas contraire, cliquez sur le bouton **Ajouter une règle de correction de la vulnérabilité à la tâche existante**.
6. Sélectionnez la tâche à laquelle vous souhaitez ajouter une règle, puis cliquez sur le bouton **Ajouter une règle**.
Vous pouvez également consulter les propriétés des tâches existantes, les lancer manuellement ou créer une tâche.
7. Sélectionnez le type de règle à ajouter à la tâche sélectionnée, puis cliquez sur le bouton **Terminer**.
8. Faites votre choix dans l'invite qui s'affiche au sujet de l'installation de toutes les mise à jour de l'application antérieures. Cliquez sur **Oui** si vous acceptez d'installer les versions successives de l'application de manière incrémentielle si cela s'impose pour installer les mises à jour sélectionnées. Cliquez sur **Non** si vous souhaitez

mettre à jour les applications de manière directe, sans installer les versions intermédiaires. S'il est impossible d'installer les mises à jour sélectionnées sans installer les versions antérieures de l'application, la mise à jour de l'application échoue.

Une nouvelle règle pour la correction de la vulnérabilité est ajoutée à la tâche **Installation des mises à jour requises et correction des vulnérabilités** existante.

Ignorer les vulnérabilités dans les applications

Vous pouvez ignorer les vulnérabilités dans les applications à corriger. Par exemple, les raisons d'ignorer les vulnérabilités dans les applications peuvent être les suivantes :

- Vous ne considérez pas la vulnérabilité dans l'application comme critique pour votre entreprise.
- Vous savez que la correction de la vulnérabilité dans l'application peut endommager les données relatives au logiciel pour lequel la correction de la vulnérabilité était nécessaire.
- Vous êtes sûr que la vulnérabilité dans l'application n'est pas dangereuse pour le réseau de votre entreprise car vous utilisez d'autres mesures pour protéger vos appareils administrés.

Vous pouvez ignorer une vulnérabilité dans une application sur tous appareils administrés ou seulement sur les appareils administrés sélectionnés.

Pour ignorer une vulnérabilité logicielle sur tous les appareils administrés :

1. Dans l'arborescence de la console, accédez au dossier **Avancé** → **Administration des applications**, puis le sous-dossier **Vulnérabilités dans les applications**.

L'espace de travail du dossier affiche une liste des vulnérabilités dans les applications détectées sur les appareils par l'Agent d'administration installé sur ces appareils.

2. Choisissez la vulnérabilité à ignorer.
3. Dans le menu contextuel de la vulnérabilité, sélectionnez **Propriétés**.
La fenêtre des propriétés de la vulnérabilité s'ouvre.
4. Dans la section **Général**, sélectionnez l'option **Ignorer la vulnérabilité**.
5. Cliquez sur le bouton **OK**.

La fenêtre des propriétés de la vulnérabilité logicielle se ferme.

La vulnérabilité logicielle est ignorée sur les appareils administrés.

Pour ignorer une vulnérabilité logicielle sur l'appareil administré sélectionné :

1. Ouvrez la fenêtre des [propriétés de l'appareil administré sélectionné](#), puis sélectionnez la section **Vulnérabilités dans les applications**.
2. Sélectionnez une vulnérabilité logicielle.
3. Ignorez la vulnérabilité sélectionnée.

La vulnérabilité logicielle est ignorée sur l'appareil sélectionné.

La vulnérabilité logicielle ignorée ne sera pas corrigée après la fin de la tâche *Installation des mises à jour requises et correction des vulnérabilités* ou de la tâche *Corriger les vulnérabilités*. Vous pouvez exclure les vulnérabilités dans les applications ignorées de la liste des vulnérabilités à l'aide du filtre.

Sélection des correctifs utilisateur pour les vulnérabilités dans le logiciel tiers

Pour utiliser la tâche *Corriger les vulnérabilités*, vous devez spécifier manuellement les mises à jour logicielles visant à corriger les vulnérabilités logicielles tierces répertorié dans les paramètres de la tâche. La tâche *Corriger les vulnérabilités* utilise les correctifs recommandés pour les logiciels Microsoft et les correctifs utilisateur pour d'autres logiciels tiers. Les *correctifs des utilisateurs* sont des mises à jour logicielles corrigeant les vulnérabilités pour lesquelles l'administrateur a précisé manuellement qu'elles sont à installer.

Pour sélectionner les correctifs des vulnérabilités dans les logiciels tiers :

1. Dans l'arborescence de la console, accédez au dossier **Avancé** → **Administration des applications**, puis le sous-dossier **Vulnérabilités dans les applications**.

L'espace de travail du dossier affiche une liste des vulnérabilités dans les applications détectées sur les appareils par l'Agent d'administration installé sur ces appareils.

2. Sélectionnez la vulnérabilité pour laquelle vous voulez spécifier un correctif utilisateur.

3. Dans le menu contextuel de la vulnérabilité, sélectionnez **Propriétés**.

La fenêtre des propriétés de la vulnérabilité s'ouvre.

4. Dans la section **Correctifs utilisateurs et autres**, cliquez sur le bouton **Ajouter**.

Une liste des paquets d'installation disponibles s'affiche. La liste des paquets d'installation affichés correspond à la liste **Installation à distance** → **Paquets d'installation**. Si vous n'avez pas créé de paquet d'installation contenant un correctif utilisateur pour la vulnérabilité sélectionnée, vous pouvez créer le paquet maintenant en démarrant l'Assistant de création du paquet d'installation.

5. Sélectionnez un ou des paquets d'installation contenant un ou des correctifs utilisateurs pour la vulnérabilité du logiciel tiers.

6. Cliquez sur le bouton **OK**.

Les paquets d'installation contenant les correctifs utilisateur pour la vulnérabilité logicielle sont spécifiés. Lorsque la tâche *Corriger les vulnérabilités* est lancée, le paquet d'installation est installé et la vulnérabilité logicielle est corrigée.

Règles pour l'installation de la mise à jour

Lorsque vous [réparez des vulnérabilités dans des applications](#), vous devez définir les règles d'installation des mises à jour. Ces règles déterminent les mises à jour à installer et les vulnérabilités à corriger.

Les paramètres exacts dépendent de l'objet pour lequel vous créez une règle : pour les mises à jour des applications Microsoft, de produits tiers (applications développées par des éditeurs autres que Kaspersky et Microsoft) ou de toutes les applications. Lors de la création d'une règle pour des applications Microsoft ou des produits tiers, vous pouvez sélectionner des applications spécifiques et les versions de l'application pour lesquelles vous souhaitez installer les mises à jour. Lors de la création d'une règle pour toutes les applications, vous pouvez sélectionner les mises à jour spécifiques que vous souhaitez installer et les vulnérabilités que vous souhaitez éliminer via l'installation des mises à jour.

Pour créer une nouvelle règle pour les mises à jour de toutes les applications :

1. Sur la page **Paramètres** de l'Assistant d'ajout d'une tâche, cliquez sur le bouton **Ajouter**.

L'Assistant de création de règles se lance. Parcourez les étapes de l'Assistant à l'aide du bouton **Suivant**.

2. Sur la page **Type de règle**, sélectionnez **Règle pour toutes les mises à jour**.

3. Sur la page **Critères généraux**, utilisez les listes déroulantes pour définir les paramètres suivants :

- [Définir les mises à jour à installer](#)

Sélectionnez les mises à jour qui doivent être installées sur les appareils clients :

- **Installer uniquement les mises à jour confirmées.** Cette option installe uniquement les mises à jour confirmées.
- **Installer toutes les mises à jour (sauf les mises à jour rejetées).** Cette option installe les mises à jour avec l'état *Approuvé* ou *Non défini*.
- **Installer toutes les mises à jour (y compris les mises à jour rejetées).** Ceci installe toutes les mises à jour, quel que soit leur état d'approbation. Sélectionnez cette option avec prudence. Par exemple, utilisez cette option si vous souhaitez vérifier l'installation de certaines mises à jour rejetées dans une infrastructure d'essai.

- [Corriger les vulnérabilités de niveau de gravité égal ou supérieur à](#)

Parfois, les mises à jour du logiciel peuvent nuire à l'expérience de l'utilisateur. Dans ce cas, il se peut que vous décidiez d'installer uniquement les mises à jour indispensables au fonctionnement du logiciel et d'ignorer les autres.

Quand cette option est activée, les mises à jour corrigent uniquement les vulnérabilités dont le niveau de gravité tel que défini par Kaspersky est égal ou supérieur à la valeur sélectionnée dans la liste (**Moyenne**, **Élevé** ou **Critique**). Les vulnérabilités dont le niveau de gravité est inférieur à la valeur sélectionnée ne sont pas corrigées.

Si cette option est désactivée, les mises à jour corrigent toutes les vulnérabilités, quel que soit le niveau de gravité.

Cette option est Inactif par défaut.

4. Sur la page **Mises à jour**, sélectionnez les mises à jour à installer :

- [Installer toutes les mises à jour convenables](#)

Installez toutes les mises à jour du logiciel qui répondent aux critères définis à la page **Critères généraux** de l'Assistant. Sélectionné par défaut.

- [Installer uniquement les mises à jour depuis la liste](#)

Installer uniquement les mises à jour du logiciel que vous sélectionnez manuellement dans la liste. Cette liste contient toutes les mises à jour du logiciel disponibles.

Par exemple, vous pouvez sélectionner des mises à jour spécifiques dans les cas suivants : pour vérifier leur installation dans un environnement d'essai, pour mettre à jour uniquement les applications critiques ou pour mettre à jour uniquement certaines applications.

- [Installer automatiquement toutes les mises à jour précédentes des applications nécessaires à l'installation des mises à jour sélectionnées](#) ?

Conservez cette option si vous acceptez l'installation de versions de l'application intermédiaires quand l'impose l'installation des mises à jour sélectionnées.

Si vous désactivez cette option, seules les versions sélectionnées des applications sont installées. Désactivez cette option si vous souhaitez mettre à jour les applications d'une manière directe, sans tenter d'installer les versions successives. S'il est impossible d'installer les mises à jour sélectionnées sans installer les versions antérieures de l'application, la mise à jour de l'application échoue.

Admettons que la version 3 d'une application est installée sur un appareil et vous souhaitez réaliser la mise à jour jusque la version 5, mais la version 5 de cette application peut être installée uniquement sur la version 4. Quand cette option est installée, le logiciel installe d'abord la version 4, puis la version 5. Si l'option est désactivée, le logiciel ne parvient pas à mettre l'application à jour.

Cette option est activée par défaut.

5. Sur la page **Vulnérabilités**, sélectionnez les vulnérabilités qui seront corrigées suite à l'installation des mises à jour sélectionnées :

- [Corriger toutes les vulnérabilités qui correspondent aux autres critères](#) ?

Corrigez toutes les vulnérabilités qui satisfont les critères définis à la page **Critères généraux** de l'Assistant. Sélectionné par défaut.

- [Corriger uniquement les vulnérabilités depuis la liste](#) ?

Corrigez uniquement les vulnérabilités que vous sélectionnez manuellement dans la liste. Cette liste contient toutes les vulnérabilités détectées.

Par exemple, vous pouvez sélectionner des vulnérabilités spécifiques dans les cas suivants : pour vérifier les corrections dans un environnement d'essai, pour corriger les vulnérabilités uniquement dans les applications critiques ou pour corriger les vulnérabilités uniquement dans certaines applications.

6. La page **Définition du nom de** permet de renseigner le nom de la tâche créée. Vous pouvez changer ce nom plus tard dans la section **Partenaires** de la fenêtre des propriétés de la tâche créée.

Une fois que l'Assistant de création de règles a terminé, la nouvelle règle est créée et apparaît dans le champ **Définissez les règles d'installation des mises à jour** de l'Assistant d'ajout d'une tâche.

Pour créer une règle pour les mises à jour des applications Microsoft :

1. Sur la page **Paramètres** de l'Assistant d'ajout d'une tâche, cliquez sur le bouton **Ajouter**.

L'Assistant de création de règles se lance. Parcourez les étapes de l'Assistant à l'aide du bouton **Suivant**.

2. Sur la page **Type de règle**, sélectionnez **Règle pour les mises à jour Windows Update**.

3. Dans la fenêtre **Critères généraux**, configurez les paramètres suivants :

- [Définir les mises à jour à installer](#) ⓘ

Sélectionnez les mises à jour qui doivent être installées sur les appareils clients :

- **Installer uniquement les mises à jour confirmées.** Cette option installe uniquement les mises à jour confirmées.
- **Installer toutes les mises à jour (sauf les mises à jour rejetées).** Cette option installe les mises à jour avec l'état *Approuvé* ou *Non défini*.
- **Installer toutes les mises à jour (y compris les mises à jour rejetées).** Ceci installe toutes les mises à jour, quel que soit leur état d'approbation. Sélectionnez cette option avec prudence. Par exemple, utilisez cette option si vous souhaitez vérifier l'installation de certaines mises à jour rejetées dans une infrastructure d'essai.

- [Corriger les vulnérabilités de niveau de gravité égal ou supérieur à](#) ⓘ

Parfois, les mises à jour du logiciel peuvent nuire à l'expérience de l'utilisateur. Dans ce cas, il se peut que vous décidiez d'installer uniquement les mises à jour indispensables au fonctionnement du logiciel et d'ignorer les autres.

Quand cette option est activée, les mises à jour corrigent uniquement les vulnérabilités dont le niveau de gravité tel que défini par Kaspersky est égal ou supérieur à la valeur sélectionnée dans la liste (**Moyenne**, **Élevé** ou **Critique**). Les vulnérabilités dont le niveau de gravité est inférieur à la valeur sélectionnée ne sont pas corrigées.

Si cette option est désactivée, les mises à jour corrigent toutes les vulnérabilités, quel que soit le niveau de gravité.

Cette option est Inactif par défaut.

- [Corriger les vulnérabilités qui présentent un niveau de gravité selon MSRC égal ou supérieur à](#) ⓘ

Parfois, les mises à jour du logiciel peuvent nuire à l'expérience de l'utilisateur. Dans ce cas, il se peut que vous décidiez d'installer uniquement les mises à jour indispensables au fonctionnement du logiciel et d'ignorer les autres.

Quand cette option est activée, les mises à jour corrigent uniquement les vulnérabilités dont le niveau de gravité tel que défini par Microsoft Security Response Center (MSRC) est égal ou supérieur à la valeur sélectionnée dans la liste (**Bas**, **Moyenne**, **Élevé** ou **Critique**). Les vulnérabilités dont le niveau de gravité est inférieur à la valeur sélectionnée ne sont pas corrigées.

Si cette option est désactivée, les mises à jour corrigent toutes les vulnérabilités, quel que soit le niveau de gravité.

Cette option est Inactif par défaut.

4. Sur la page **Applications**, sélectionnez les applications et les versions des applications pour lesquelles vous voulez installer les mises à jour. Toutes les applications sont cochées par défaut.

5. Sur la page **Catégories des mises à jour**, sélectionnez les catégories de mise à jour à installer. Ces catégories sont les mêmes que dans le catalogue Microsoft Update. Toutes les catégories sont cochées par défaut.

6. La page **Définition du nom de** permet de renseigner le nom de la tâche créée. Vous pouvez changer ce nom plus tard dans la section **Partenaires** de la fenêtre des propriétés de la tâche créée.

Une fois que l'Assistant a terminé, la nouvelle règle est créée et apparaît dans le champ **Définissez les règles d'installation des mises à jour** de l'Assistant d'ajout d'une tâche.

Pour créer une règle pour les mises à jour des produits tiers :

1. Sur la page **Paramètres** de l'Assistant d'ajout d'une tâche, cliquez sur le bouton **Ajouter**.

L'Assistant de création de règles se lance. Parcourez les étapes de l'Assistant à l'aide du bouton **Suivant**.

2. Sur la page **Type de règle**, sélectionnez **Règles pour les mises à jour tierces**.

3. Dans la fenêtre **Critères généraux**, configurez les paramètres suivants :

- **Définir les mises à jour à installer** 

Sélectionnez les mises à jour qui doivent être installées sur les appareils clients :

- **Installer uniquement les mises à jour confirmées.** Cette option installe uniquement les mises à jour confirmées.
- **Installer toutes les mises à jour (sauf les mises à jour rejetées).** Cette option installe les mises à jour avec l'état *Approuvé* ou *Non défini*.
- **Installer toutes les mises à jour (y compris les mises à jour rejetées).** Ceci installe toutes les mises à jour, quel que soit leur état d'approbation. Sélectionnez cette option avec prudence. Par exemple, utilisez cette option si vous souhaitez vérifier l'installation de certaines mises à jour rejetées dans une infrastructure d'essai.

- **Corriger les vulnérabilités de niveau de gravité égal ou supérieur à** 

Parfois, les mises à jour du logiciel peuvent nuire à l'expérience de l'utilisateur. Dans ce cas, il se peut que vous décidiez d'installer uniquement les mises à jour indispensables au fonctionnement du logiciel et d'ignorer les autres.

Quand cette option est activée, les mises à jour corrigent uniquement les vulnérabilités dont le niveau de gravité tel que défini par Kaspersky est égal ou supérieur à la valeur sélectionnée dans la liste (**Moyenne**, **Élevé** ou **Critique**). Les vulnérabilités dont le niveau de gravité est inférieur à la valeur sélectionnée ne sont pas corrigées.

Si cette option est désactivée, les mises à jour corrigent toutes les vulnérabilités, quel que soit le niveau de gravité.

Cette option est Inactif par défaut.

4. Sur la page **Applications**, sélectionnez les applications et les versions d'applications pour lesquelles vous voulez installer les mises à jour. Toutes les applications sont cochées par défaut.

5. La page **Définition du nom de** permet de renseigner le nom de la tâche créée. Vous pouvez changer ce nom plus tard dans la section **Partenaires** de la fenêtre des propriétés de la tâche créée.

Une fois que l'Assistant a terminé, la nouvelle règle est créée et apparaît dans le champ **Définissez les règles d'installation des mises à jour** de l'Assistant d'ajout d'une tâche.

Groupes des applications

Cette section décrit l'utilisation des groupes des applications installées sur les appareils.

Création des catégories d'applications

Kaspersky Security Center permet de créer les catégories d'applications installées sur les appareils.

Il est possible de créer les catégories d'applications à l'aide des moyens suivants :

- L'administrateur indique le dossier dont les fichiers exécutables se trouvent dans la catégorie sélectionnée.
- L'administrateur indique l'appareil dont les fichiers exécutables se trouvent dans la catégorie sélectionnée.
- L'administrateur définit les critères selon lesquels les applications se trouvent dans la catégorie sélectionnée.

Quand une catégorie d'applications est créée, l'administrateur peut définir les règles pour cette catégorie. Les règles définissent le comportement des applications qui sont incluses dans la catégorie indiquée. Par exemple, il est possible d'interdire ou d'autoriser le lancement des applications qui font partie de la catégorie.

Administration du lancement des applications sur les appareils

Kaspersky Security Center permet d'administrer le lancement des applications sur les appareils en mode Liste d'autorisation. La description détaillée est fournie dans l'[aide en ligne de Kaspersky Endpoint Security for Windows](#). Le mode Liste d'autorisation signifie que le lancement uniquement des applications, qui font partie des catégories indiquées, sera autorisé sur les appareils sélectionnés. L'administrateur peut consulter les résultats de l'analyse statique des règles de lancement des applications sur les appareils pour chaque utilisateur.

Inventaire du logiciel installé sur les appareils

Kaspersky Security Center permet de réaliser un inventaire des logiciels sur les appareils tournant sous Windows. L'Agent d'administration obtient les informations sur toutes les applications installées sur les appareils. Les informations obtenues suite à l'inventaire s'affichent dans l'espace de travail du dossier **Registre des applications**. L'administrateur peut consulter les informations détaillées sur chaque application, y compris la version et l'éditeur.

Le nombre de fichiers exécutables reçus d'un appareil ne peut pas dépasser 150 000. Une fois cette limite atteinte, Kaspersky Security Center ne peut plus accepter de nouveaux fichiers.

Administration des groupes des applications sous licence

Kaspersky Security Center permet de créer les groupes des applications sous licence. Le groupe des applications sous licence inclut les applications qui répondent aux critères définis par l'administrateur. L'administrateur peut indiquer les critères suivants pour les groupes des applications sous licence :

- Nom de l'application
- Version de l'application
- Fabricant
- Tag de l'application.

Les applications qui correspondent à un ou plusieurs critères sont placées automatiquement dans le groupe. Pour créer le groupe des applications sous licence, au moins un critère d'inclusion des applications dans ce groupe doit être défini.

Chaque groupe des applications sous licence possède sa clé de licence. La clé de licence du groupe des applications sous licence définit le nombre admissible des installations pour les applications qui font partie du groupe. Si le nombre d'installations dépasse la restriction définie dans la clé de licence, l'événement d'informations s'enregistre sur le Serveur d'administration. L'administrateur peut indiquer la date de fin de validité de la clé de licence. Lorsque cette date survient, l'événement d'informations est enregistré sur le Serveur d'administration.

Consultation des informations sur les fichiers exécutables

Kaspersky Security Center reçoit toutes les informations sur les fichiers exécutables qui ont été lancés sur les appareils dès l'installation du système d'exploitation sur ceux-ci. Les informations collectées sur les fichiers exécutables s'affichent dans la fenêtre principale de l'application, dans l'espace de travail du dossier **Fichiers exécutables**.

Scénario : administration des applications

Vous pouvez gérer le démarrage des applications sur les appareils de l'utilisateur. Vous pouvez autoriser ou bloquer l'exécution des applications sur les appareils administrés. Cette fonctionnalité est assurée par le module Contrôle des applications. Vous pouvez gérer uniquement les applications installées sur les appareils Windows.

Prérequis

- Kaspersky Security Center est déployé dans votre entreprise.
- Parmi les appareils administrés dans votre organisation se trouvent des appareils sous Windows.
- La stratégie de Kaspersky Endpoint Security for Windows est créée et active.

Étapes

Le scénario d'utilisation Contrôle des applications se déroule par étapes :

1 Formation et consultation de la liste des applications sur les appareils client

Cette étape vous permet de découvrir les applications qui sont installées sur les appareils administrés. Vous pouvez visualiser la liste des applications et décider lesquelles vous voulez autoriser et lesquelles vous voulez interdire, selon la stratégie de votre entreprise en matière de sécurité. Les restrictions peuvent être liées aux stratégies de sécurité de l'information dans votre organisation. Vous pouvez ignorer cette étape si vous savez exactement quelles applications sont installées sur les appareils administrés.

Instructions pour :

- Console d'administration : [consultation du registre des applications](#)
- Kaspersky Security Center 13 Web Console : [obtention et consultation d'une liste des applications installées sur les appareils client](#)

2 Formation et consultation de la liste des fichiers exécutables sur les appareils client

Cette étape vous permet de découvrir les fichiers exécutables qui figurent sur les appareils administrés. Consultez la liste des fichiers exécutables et comparez-la avec les listes des fichiers exécutables autorisés et interdits. Les restrictions d'utilisation des fichiers exécutables peuvent être liées aux stratégies de sécurité de l'information dans votre entreprise. Vous pouvez ignorer cette étape si vous savez exactement quels fichiers exécutables sont installés sur les appareils administrés.

Instructions pour :

- Console d'administration : [inventaire des fichiers exécutables](#)
- Kaspersky Security Center 13 Web Console : [obtention et consultation d'une liste des fichiers exécutables stockés sur les appareils client](#)

3 Création des catégories d'applications pour les applications utilisées dans votre organisation

Analysez les listes des applications et des fichiers exécutables stockés sur les appareils administrés. Créez des catégories d'applications en vous basant sur l'analyse. Il est recommandé de créer une catégorie "Applications de travail" qui englobe l'ensemble standard des applications utilisées dans votre organisation. Si différents groupes d'utilisateurs utilisent différents ensembles d'applications dans leur travail, une catégorie d'application distincte peut être créée pour chaque groupe d'utilisateurs.

Selon l'ensemble de critères permettant de créer une catégorie d'applications, vous pouvez créer trois types d'applications.

Instructions pour :

- Console d'administration : [création des catégories d'applications pour les stratégies Kaspersky Endpoint Security for Windows, création d'une catégorie d'applications enrichie manuellement, création d'une catégorie d'applications enrichie automatiquement](#)
- Kaspersky Security Center 13 Web Console : [Création d'une catégorie d'applications dont le contenu est ajouté manuellement, Création d'une catégorie d'applications qui inclut les fichiers exécutables des appareils sélectionnés, Création d'une catégorie d'applications qui inclut les fichiers exécutables du dossier sélectionné](#)

4 Configuration du Contrôle des applications dans la stratégie Kaspersky Endpoint Security for Windows

Configurez le module Contrôle des applications dans la stratégie Kaspersky Endpoint Security for Windows à l'aide des catégories d'applications que vous avez créées à l'étape précédente.

Instructions pour :

- Console d'administration : [configuration d'administration du lancement des applications sur les appareils client](#)
- Kaspersky Security Center 13 Web Console : [configuration du Contrôle des applications dans la stratégie Kaspersky Endpoint Security for Windows](#)

5 Activation du composant Contrôle des applications en mode test

Pour vous assurer que les règles du Contrôle des applications ne bloquent pas les applications nécessaires pour le travail, il est recommandé d'activer le test des règles du Contrôle des applications et d'analyser leur fonctionnement après avoir créé de nouvelles règles. Lorsque les tests sont activés, Kaspersky Endpoint Security for Windows ne bloquera pas les applications dont le démarrage est interdit par les règles du Contrôle des applications, mais enverra des notifications relatives à leur démarrage dans le Serveur d'administration.

Lors du test des règles du Contrôle des applications, il est recommandé d'effectuer les actions suivantes :

- déterminez la période de test. La période de test peut aller de quelques jours à deux mois.
- Examinez les événements résultant du test de fonctionnement du Contrôle des applications.

Instructions pratiques pour Kaspersky Security Center 13 Web Console : [Configuration du module Contrôle des applications dans la stratégie Kaspersky Endpoint Security for Windows](#). Suivez ces instructions et activez l'option **Mode de test** dans le processus de configuration.

6 Modification des paramètres des catégories d'applications du composant Contrôle des applications

Si nécessaire, modifiez les paramètres du Contrôle des applications. Selon les résultats des tests, vous pouvez ajouter des fichiers exécutables associés aux événements du module Contrôle des applications à une catégorie d'applications enrichie manuellement.

Instructions pour :

- Console d'administration : [ajout de fichiers exécutables liés par un événement à la catégorie de l'application](#)
- Kaspersky Security Center 13 Web Console : [ajout de fichiers exécutables liés par un événement à la catégorie de l'application](#)

7 Appliquer les règles du Contrôle des applications en mode de fonctionnement

Une fois les règles du Contrôle des applications testées et la configuration des catégories d'applications terminée, vous pouvez appliquer les règles du Contrôle des applications en mode de fonctionnement.

Instructions pratiques pour Kaspersky Security Center 13 Web Console : [Configuration du module Contrôle des applications dans la stratégie Kaspersky Endpoint Security for Windows](#). Suivez ces instructions et désactivez l'option **Mode de test** dans le processus de configuration.

8 Vérification de la configuration du Contrôle des applications

Assurez-vous d'avoir effectué les tâches suivantes :

- Créé les catégories d'applications.
- Configuré le Contrôle des applications en utilisant les catégories d'applications.
- Appliquer les règles du Contrôle des applications en mode de fonctionnement.

Résultats

Une fois le scénario terminé, le démarrage des applications est contrôlé sur les appareils administrés. Les utilisateurs peuvent uniquement démarrer les applications autorisées dans votre organisation et ne peuvent pas démarrer les applications interdites dans votre organisation.

La description détaillée du Contrôle des applications est fournie dans [l'aide en ligne de Kaspersky Endpoint Security for Windows](#) et [Kaspersky Security for Virtualization Light Agent](#).

Création de catégories d'applications pour les stratégies de Kaspersky Endpoint Security for Windows

Vous pouvez créer des catégories d'applications pour les stratégies de Kaspersky Endpoint Security for Windows au départ du dossier **Catégories d'applications** et depuis la fenêtre **Propriétés** d'une stratégie de Kaspersky Endpoint Security for Windows.

*Pour créer une catégorie d'applications pour une stratégie de Kaspersky Endpoint Security depuis le dossier **Catégories d'applications** :*

1. Dans l'arborescence de la console, sélectionnez **Avancé** → **Administration des applications** → **Catégories d'applications**.

2. Dans l'espace de travail du dossier **Catégories d'applications**, cliquez sur le bouton **Nouvelle catégorie**.
L'Assistant de nouvelle catégorie démarre.

3. Sur la page **Type de catégorie**, sélectionnez le type de catégorie utilisateur :

- **Catégorie complétée à la main.** Indiquez les critères selon lesquels les fichiers exécutables vont être associés à la catégorie créée.
- **Catégorie complétée automatiquement.** Indiquez le dossier dont les fichiers exécutables seront automatiquement placés dans la catégorie créée.

Lors de la création d'une catégorie d'applications enrichie automatiquement, l'application exécute l'inventaire des formats de fichiers suivants : EXE, COM, DLL, SYS, BAT, PS1, CMD, JS, VBS, REG, MSI, MSC, CPL, HTML, HTM, DRV, OCX, SCR.

- **Catégorie incluant les fichiers exécutables depuis les appareils sélectionnés.** Indiquez l'appareil dont les fichiers exécutables doivent se retrouver automatiquement dans la catégorie.

4. Suivez les instructions de l'Assistant.

Une catégorie d'application utilisateur est ainsi créée à l'issue de l'Assistant. Les catégories créées peuvent être consultées dans la liste de catégories de l'espace de travail du dossier **Catégories d'applications**.

Vous pouvez également créer une catégorie d'application depuis le dossier **Stratégies**.

*Pour créer une catégorie d'application depuis la fenêtre **Propriétés** d'une stratégie de Kaspersky Endpoint Security for Windows :*

1. Dans l'arborescence de la console, sélectionnez le dossier **Stratégies**.
2. Dans l'espace de travail du dossier **Stratégies**, sélectionnez une stratégie de Kaspersky Endpoint Security pour laquelle vous souhaitez créer une catégorie.
3. Cliquez-droit et sélectionnez l'option **Propriétés**.
4. Dans la fenêtre **Propriétés** qui s'ouvre, dans le volet de gauche **Sections**, sélectionnez **Contrôles de sécurité** → **Contrôle des applications**.
5. Dans la section **Contrôle des applications**, accédez aux listes déroulantes **Mode de contrôle** et **Action** et réalisez vos sélections pour les listes d'autorisation ou de refus, puis cliquez sur le bouton **Ajouter**.

La fenêtre **Règle de contrôle des applications** avec la liste de catégories s'ouvre.

6. Cliquez sur le bouton **Nouveau**.

7. Saisissez le nom de la nouvelle catégorie, puis cliquez sur **OK**.

L'Assistant de nouvelle catégorie démarre.

8. Sur la page **Type de catégorie**, sélectionnez le type de catégorie utilisateur :

- **Catégorie complétée à la main.** Indiquez les critères selon lesquels les fichiers exécutables vont être associés à la catégorie créée.
- **Catégorie complétée automatiquement.** Indiquez le dossier dont les fichiers exécutables seront automatiquement placés dans la catégorie créée.

Lors de la création d'une catégorie d'applications enrichie automatiquement, l'application exécute l'inventaire des formats de fichiers suivants : EXE, COM, DLL, SYS, BAT, PS1, CMD, JS, VBS, REG, MSI, MSC, CPL, HTML, HTM, DRV, OCX, SCR.

- **Catégorie incluant les fichiers exécutables depuis les appareils sélectionnés.** Indiquez l'appareil dont les fichiers exécutables doivent se retrouver automatiquement dans la catégorie.

9. Suivez les instructions de l'Assistant.

Une catégorie d'application utilisateur est ainsi créée à l'issue de l'Assistant. Vous pouvez voir les nouvelles catégories dans la liste des catégories.

Les catégories d'applications sont utilisées par le module Contrôle des applications, qui fait partie de l'application Kaspersky Endpoint Security for Windows. Grâce au module Contrôle des applications, l'administrateur peut imposer des restrictions sur le lancement des applications sur les appareils client, par exemple, sur la base des applications qui appartiennent à une catégorie déterminée.

Création d'une catégorie d'applications enrichie manuellement

Pour créer une catégorie d'applications enrichie manuellement, procédez comme suit :

1. Dans l'arborescence de la console, dans le dossier **Avancé** → **Administration des applications**, sélectionnez le sous-dossier **Catégories d'applications**.
2. Cliquez sur le bouton **Nouvelle catégorie**.
L'Assistant de nouvelle catégorie démarre.
3. Dans la page de l'assistant, sélectionnez le type de la catégorie d'utilisateur **Catégorie créée à la main**.
4. Sur la page **Configuration des conditions d'inclusion des applications dans des catégories**, cliquez sur le bouton **Ajouter**.
5. Dans la liste déroulante, spécifiez les paramètres dont vous avez besoin :

- [Depuis la liste des fichiers exécutables](#) ⓘ

Si vous avez choisi cette option, vous pouvez sélectionner les applications à ajouter à une catégorie dans la liste des fichiers exécutables de l'appareil client.

- [Depuis les propriétés du fichier](#) ⓘ

Si cette option a été sélectionnée, vous pouvez indiquer à la main les données détaillées des fichiers exécutables qui seront ajoutés dans une catégorie d'applications définie par l'utilisateur.

- [Données méta des fichiers du dossier](#) ⓘ

Indiquez le dossier sur l'appareil client qui contient les fichiers exécutables. Les données méta des fichiers exécutables, faisant partie du dossier indiqué, seront transmises sur le Serveur d'administration. Les fichiers exécutables, possédant les mêmes données méta, seront ajoutés dans une catégorie d'applications définie par l'utilisateur.

- [Hash des fichiers du dossier](#)

Si cette option a été sélectionnée, vous pouvez sélectionner ou créer un dossier sur l'appareil client. Le hash MD5 des fichiers, compris dans le dossier indiqué, sera transmis sur le Serveur d'administration. Les applications, possédant le même hash que les fichiers du dossier indiqué, seront ajoutées dans une catégorie d'applications définie par l'utilisateur.

- [Certificats des fichiers issus du dossier](#)

Si cette option a été sélectionnée, vous pouvez indiquer le dossier sur l'appareil client qui contient les fichiers exécutables signés par des certificats. Les certificats des fichiers exécutables sont pris en compte et sont ajoutés aux conditions de catégorie. Les fichiers exécutables signés conformément aux certificats seront ajoutés à la catégorie utilisateur.

- [Métadonnées des fichiers de l'installateur MSI](#)

Si cette option a été sélectionnée, vous pouvez indiquer le fichier de l'installateur MSI en tant que la condition d'ajout des applications dans une catégorie d'utilisateur. Les données méta de l'installateur de l'application seront transmises sur le Serveur d'administration. Les applications, dont les données méta de l'installateur coïncident avec l'installateur MSI indiqué, seront ajoutées dans une catégorie d'applications définie par l'utilisateur.

- [Sommes de contrôle des fichiers de l'installateur msi de l'application](#)

Si cette option a été sélectionnée, vous pouvez indiquer le fichier de l'installateur MSI en tant que la condition d'ajout des applications dans une catégorie d'utilisateur. Le hash des fichiers de l'installateur de l'application sera transmis sur le Serveur d'administration. Les applications, dont le hash des fichiers de l'installateur MSI coïncide avec le hash indiqué, seront ajoutées dans une catégorie d'applications définie par l'utilisateur.

- [D'une catégorie KL](#)

Si cette option a été sélectionnée, vous pouvez indiquer la catégorie d'applications de Kaspersky en tant que la condition d'ajout des applications dans une catégorie d'utilisateur. Les applications, faisant partie de la catégorie Kaspersky, seront ajoutées dans une catégorie d'applications définie par l'utilisateur.

- [Dossier de l'application](#)

Si cette option a été sélectionnée, vous pouvez indiquer le chemin d'accès au fichier du dossier sur l'appareil client dont les fichiers exécutables seront ajoutés dans une catégorie d'applications définie par l'utilisateur.

- [Sélectionner un certificat dans le stockage](#)

Si cette option a été sélectionnée, vous pouvez indiquer les certificats du stockage. Les fichiers exécutables signés conformément aux certificats seront ajoutés à la catégorie utilisateur.

- **Type de support** ⓘ

Si cette option a été sélectionnée, vous pouvez indiquer le type de support (n'importe lequel ou disque amovible) sur lequel l'application est exécutée. Les applications, lancées sur le moyen de type sélectionné, seront ajoutées dans une catégorie d'applications définie par l'utilisateur.

6. Suivez les instructions de l'Assistant.

Kaspersky Security Center utilise les métadonnées seulement des fichiers qui contiennent la signature numérique. Il est impossible de créer une catégorie sur la base des métadonnées des fichiers qui ne contiennent pas de signature numérique.

L'assistant débouche sur la création manuelle d'une catégorie utilisateur d'applications. Vous pouvez consulter la catégorie créée dans la liste des catégories de l'espace de travail du dossier **Catégories d'applications**.

Création d'une catégorie d'applications enrichie automatiquement

Pour créer une catégorie d'applications enrichie automatiquement, procédez comme suit :

1. Dans l'arborescence de la console, dans le dossier **Avancé** → **Administration des applications**, sélectionnez le sous-dossier **Catégories d'applications**.

2. Le bouton **Nouvelle catégorie** permet de lancer l'Assistant de nouvelle catégorie.

Dans la fenêtre de l'assistant, sélectionnez le type de la catégorie d'utilisateur **Catégorie créée automatiquement**.

3. Dans la fenêtre **Dossier de stockage**, définissez les paramètres requis :

- **Chemin vers le dossier d'ajout automatique de la catégorie** ⓘ

Indiquez dans ce champ le chemin vers le dossier dans lequel le Serveur d'administration recherchera régulièrement les fichiers exécutables. Le chemin vers le dossier est défini lors de la création de la catégorie. Il ne faut pas modifier le chemin vers le dossier.

- **Inclure dans la catégorie des bibliothèques connectées de manière dynamique (DLL)** ⓘ

Sont intégrées dans la catégorie d'applications les bibliothèques de liens dynamiques (fichiers au format DLL) et le module Contrôle des applications enregistre les actions de ces bibliothèques lancées dans le système. Lors de l'inclusion de fichiers au format DLL dans une catégorie, les performances de Kaspersky Security Center peuvent diminuer.

Celle-ci est décochée par défaut.

- **Inclure les données relatives aux scripts dans la catégorie** ⓘ

Sont intégrées dans la catégorie d'applications les données sur les scripts et les scripts ne sont pas bloqués pas par le module Protection contre les menaces Internet. Lors de l'inclusion des données sur les scripts dans une catégorie, Kaspersky Security Center peut perdre en performance.

Celle-ci est décochée par défaut.

- [Algorithme de calcul de la fonction hash](#) 

En fonction de la version de l'application de sécurité installée sur les appareils de votre réseau, il faut choisir un algorithme de calcul de la fonction hash par l'application Kaspersky Security Center pour les fichiers de la catégorie. Les informations relatives aux fonctions hash calculées sont enregistrées dans la base de données du Serveur d'administration. L'enregistrement des fonctions hash augmente à peine la taille des bases de données.

SHA-256 est une fonction de hachage cryptographique dont l'algorithme du calcul ne contient pas de vulnérabilités et il est considéré actuellement comme la fonction de chiffrement la plus sûre. Kaspersky Endpoint Security 10 Service Pack 2 for Windows et suivants prennent en charge le calcul de la fonction hash SHA-256. Le calcul de la fonction de hach MD5 est pris en charge pour les versions inférieures à Kaspersky Endpoint Security 10 Service Pack 2 for Windows.

Choisissez une des options du calcul de la fonction hash par l'application Kaspersky Security Center pour les fichiers de la catégorie :

- Si des versions des applications de sécurité Kaspersky Endpoint Security 10 Service Pack 2 for Windows et suivantes sont installées dans votre réseau, cochez la case **Calculer SHA-256 pour les fichiers en la catégorie (pris en charge pour Kaspersky Endpoint Security 10 Service pack 2 for Windows et suivant)**. Il est déconseillé d'ajouter une catégorie créée selon le critère du hachage SHA-256 du fichier exécutable pour les versions de l'application antérieures à Kaspersky Endpoint Security 10 Service Pack 2 for Windows. Cela pourrait entraîner un échec de l'application de sécurité. Dans ce cas vous pouvez utiliser la fonction de hachage cryptographique MD5 pour les fichiers de la catégorie.
- Si des versions des programmes de protection antérieures à Kaspersky Endpoint Security 10 Service Pack 2 for Windows sont installées sur votre réseau, cochez la case **Calculer MD5 pour les fichiers en la catégorie (pris en charge pour les versions antérieures à Kaspersky Endpoint Security 10 Service Pack 2 for Windows)**. Il est interdit d'ajouter une catégorie créée selon le critère de la somme de contrôle MD5 du fichier exécutable pour les versions Kaspersky Endpoint Security 10 Service Pack 2 for Windows et suivantes. Dans ce cas vous pouvez utiliser la fonction de hachage cryptographique SHA-256 pour les fichiers de la catégorie.

Si des versions antérieures et postérieures de l'application de sécurité Kaspersky Endpoint Security 10 sont utilisées sur différents appareils de votre réseau, cochez les cases **Calculer SHA-256 pour les fichiers en la catégorie** et **Calculer MD5 pour les fichiers de la catégorie**.

La case **Calculer SHA-256 pour les fichiers en la catégorie (pris en charge pour Kaspersky Endpoint Security 10 Service Pack 2 for Windows et versions supérieures)** est cochée par défaut.

La case **Calculer MD5 pour les fichiers en la catégorie (pris en charge pour les versions inférieures à Kaspersky Endpoint Security 10 Service Pack 2 for Windows)** est décochée.

- [Analyse forcée du dossier à la recherche de la présence de modifications](#) 

Si cette option est activée, l'application effectue régulièrement une analyse forcée du dossier d'ajout de la catégorie pour vérifier la présence de modifications. La fréquence de l'analyse peut être définie en heures dans le champ de saisie situé près de la case. Par défaut, la fréquence des vérifications forcées est de 24 heures.

Si l'option est désactivée, l'application n'imposera pas de vérification du dossier. Le serveur appelle les fichiers du dossier en cas de modification, d'ajout ou de suppression.

Cette option est Inactif par défaut.

- [Analyse forcée du dossier à la recherche de la présence de modifications](#) 

Dans ce champ, vous pouvez définir la durée en heures au bout de laquelle l'application effectue une analyse forcée du dossier d'ajout automatique de la catégorie à la recherche de modifications. Par défaut, la fréquence des vérifications forcées est de 24 heures. Le champ est accessible si la case **Analyse forcée du dossier à la recherche de la présence de modifications** est cochée.

Celle-ci est décochée par défaut.

4. Suivez les instructions de l'Assistant.

L'assistant débouche sur la création d'une catégorie d'applications enrichie automatiquement. Vous pouvez consulter la catégorie créée dans la liste des catégories de l'espace de travail du dossier **Catégories d'applications**.

Ajout de fichiers exécutables liés par un événement à la catégorie de l'application

Vous pouvez ajouter des fichiers exécutables liés aux événements **Lancement de l'application interdit** et **Lancement de l'application interdit en mode test** à une catégorie d'applications existante avec un contenu ajouté manuellement, ou à une nouvelle catégorie d'applications.

Pour ajouter des fichiers exécutables liés aux événements de contrôle des applications à la catégorie de l'application :

1. Dans l'arborescence de la console, sélectionnez l'entrée portant le nom du Serveur d'administration requis.
2. Dans l'espace de travail de l'entrée, sélectionnez l'onglet **Événements**.
3. Dans l'onglet **Événements**, sélectionnez les événements souhaités.
4. Dans le menu contextuel de l'événement, sélectionnez l'option **Ajouter dans la catégorie**.
5. Dans la fenêtre **Action sur le fichier exécutable lié à l'événement** qui s'ouvre, définissez les paramètres pertinents :

Sélectionnez une des options suivantes :

- [Ajoute une nouvelle catégorie d'applications](#) 

Sélectionnez cette option si vous souhaitez créer une nouvelle catégorie d'applications.

Appuyez sur le bouton **OK** pour lancer l'assistant de création de la catégorie d'utilisateur. Au terme de l'exécution de l'assistant, une nouvelle catégorie sera créée avec les paramètres indiqués.

Par défaut, cette option n'est pas sélectionnée.

- [Ajouter à une catégorie d'application existante](#) ⓘ

Sélectionnez cette option s'il est nécessaire d'ajouter des règles dans une catégorie d'applications existante. Sélectionnez la catégorie souhaitée dans la liste des catégories d'applications.

Par défaut, cette option est sélectionnée.

Dans le groupe **Type de règle**, sélectionnez les paramètres :

- [Ajouter dans la catégorie](#) ⓘ

Sélectionnez cette option s'il est nécessaire d'ajouter des règles dans les conditions d'une catégorie d'applications.

Par défaut, cette option est sélectionnée.

- [Règles pour l'ajout aux exclusions](#) ⓘ

Sélectionnez cette option si vous souhaitez ajouter des règles dans les exclusions d'une catégorie d'applications.

Dans le groupe **Type d'informations sur le fichier**, sélectionnez l'un des paramètres :

- [Détails du certificat \(ou hash SHA-256 pour les fichiers sans certificat\)](#) ⓘ

Les fichiers peuvent être signés par un certificat. De plus un certificat peut signer plusieurs fichiers. Par exemple, différentes versions d'une application peuvent être signées par un certificat ou plusieurs applications différentes d'un même éditeur peuvent être signées par un même certificat. En cas de sélection du certificat, la catégorie peut reprendre plusieurs versions de l'application ou plusieurs applications d'un même éditeur.

Chaque fichier possède sa propre fonction hash SHA-256 unique. En cas de sélection de la fonction hash SHA-256, la catégorie reprend uniquement un seul fichier correspondant, par exemple la version définie de l'application.

Sélectionnez cette option si vous souhaitez ajouter les données du certificat du fichier exécutable (ou la fonction hash SHA-256 pour les fichiers sans certificat) aux règles de la catégorie.

Cette option est sélectionnée par défaut.

- [Détails du certificat \(les fichiers sans certificat sont ignorés\)](#) ⓘ

Les fichiers peuvent être signés par un certificat. De plus un certificat peut signer plusieurs fichiers. Par exemple, différentes versions d'une application peuvent être signées par un certificat ou plusieurs applications différentes d'un même éditeur peuvent être signées par un même certificat. En cas de sélection du certificat, la catégorie peut reprendre plusieurs versions de l'application ou plusieurs applications d'un même éditeur.

Sélectionnez cette option si vous souhaitez ajouter les données du certificat du fichier exécutable aux règles de la catégorie. Si le fichier exécutable n'a pas de certificat, ce fichier sera ignoré. Les informations le concernant ne seront pas ajoutées dans la catégorie.

- **Uniquement SHA-256 (les fichiers sans hash sont ignorés)** 

Chaque fichier possède sa propre fonction hash SHA-256 unique. En cas de sélection de la fonction hash SHA-256, la catégorie reprend uniquement un seul fichier correspondant, par exemple la version définie de l'application.

Sélectionnez cette option si vous souhaitez ajouter uniquement les données de la fonction hash SHA-256 du fichier exécutable aux règles de la catégorie.

- **MD5 (mode obsolète, seulement pour les versions Kaspersky Endpoint Security 10 Service Pack 1)** 

Chaque fichier possède sa propre fonction de hachage MD5 unique. En cas de sélection de la fonction hash MD5, la catégorie reprend uniquement un seul fichier correspondant, par exemple, la version définie de l'application.

Sélectionnez cette option si vous souhaitez ajouter uniquement les données de la fonction hash MD5 du fichier exécutable. Le calcul de la fonction de hach MD5 est pris en charge pour les versions inférieures à Kaspersky Endpoint Security 10 Service Pack 1 for Windows.

6. Cliquez sur le bouton **OK**.

Configuration d'administration du lancement des applications sur les appareils clients

La catégorisation des applications permet d'optimiser le processus d'administration du lancement des applications sur les appareils. Vous pouvez créer une catégorie d'applications et configurer le module Contrôle des applications de la stratégie de telle sorte que seules les applications de la catégories indiquées soient lancées sur les appareils soumis à cette stratégie. Admettons que vous avez créé une catégorie qui contient les applications *Application_1* et *Application_2*. Quand vous ajoutez cette catégorie à une stratégie, seules les applications *Application_1* et *Application_2* peuvent être lancées sur les appareils soumis à cette stratégie. Si l'utilisateur tente de lancer une application qui n'appartient pas à la catégorie, par exemple *Application_3*, le lancement de cette application est bloqué. Un message signale alors à l'utilisateur que le lancement d'*Application_3* est bloqué conformément à la règle de Contrôle des applications. Vous pouvez créer des catégories à remplissage automatique sur la base de différents critères repris dans le dossier indiqué. Dans ce cas, les fichiers sont ajoutés automatiquement à la catégorie depuis le dossier indiqué. Les fichiers exécutables des applications sont copiés dans le dossier indiqué, sont traités automatiquement et leurs données métriques sont ajoutées à la catégorie.

Pour configurer l'administration du lancement des applications sur les appareils clients, procédez comme suit :

1. Dans le dossier **Avancé** → **Administration des applications** de l'arborescence de la console, sélectionnez le sous-dossier **Catégories d'applications**.

2. Dans l'espace de travail du dossier **Catégories d'applications**, créez une [catégorie d'applications](#) que vous voulez administrer pendant leur lancement.
3. Dans le dossier **Appareils administrés**, sur l'onglet **Stratégies**, cliquez sur le bouton **Nouvelle stratégie** pour [créer une nouvelle stratégie](#) pour Kaspersky Endpoint Security for Windows, et suivez les instructions de l'Assistant.

Si une telle stratégie déjà existe, cette étape peut être ignorée. L'administration du lancement des applications dans la catégorie indiquée peut être configurée dans les paramètres de cette stratégie. La stratégie créée s'affiche dans le dossier **Appareils administrés**, sous l'onglet **Stratégies**.
4. Dans le menu contextuel de la stratégie de l'application Kaspersky Endpoint Security for Windows, sélectionnez l'option **Propriétés**.

La fenêtre des propriétés de la stratégie de Kaspersky Endpoint Security for Windows s'ouvre.
5. Dans la fenêtre des propriétés de la stratégie de Kaspersky Endpoint Security for Windows, **Contrôle de sécurité** → section **Contrôle des applications**, cochez la case **Contrôle des applications**.
6. Cliquez sur le bouton **Ajouter**.

La fenêtre **Règle de contrôle des applications** s'ouvre.
7. Dans la fenêtre **Règle de contrôle des applications** dans la liste déroulante **Catégorie**, sélectionnez la catégorie d'applications pour laquelle la règle du lancement sera diffusée. Configurez les paramètres de la règle du lancement pour la catégorie d'applications sélectionnées.

Pour les versions de Kaspersky Endpoint Security 10 Service Pack 2 et suivantes, les catégories créées selon le critère du hash MD5 du fichier exécutable de l'application ne sont pas affichées.

Il est déconseillé d'ajouter une catégorie créée selon le critère hash SHA-256 du fichier exécutable pour les applications des versions antérieures à Kaspersky Endpoint Security 10 Service Pack 2. Cela pourrait entraîner un échec de l'application.

Les instructions détaillées pour la configuration des règles de contrôle figurent dans l'[Aide en ligne de Kaspersky Endpoint Security for Windows](#) ².
8. Cliquez sur le bouton **OK**.

Le lancement des applications sur les appareils qui font partie de la catégorie indiquée sera exécuté conformément à la règle créée. La règle créée s'affiche dans la fenêtre des propriétés de la stratégie de Kaspersky Endpoint Security for Windows dans la section **Contrôle des applications**.

Consultation des résultats de l'analyse statique des règles de lancement des fichiers exécutables

Pour consulter les informations sur le lancement des fichiers exécutables interdits par l'utilisateur, procédez comme suit :

1. Dans l'arborescence de la console du dossier **Appareils administrés**, sélectionnez l'onglet **Stratégies**.
2. Dans le menu contextuel de la stratégie de l'application Kaspersky Endpoint Security for Windows, sélectionnez l'option **Propriétés**.

La fenêtre des propriétés de la stratégie de l'application s'ouvre.
3. Dans le volet **Sections**, sélectionnez **Contrôles de sécurité**, puis sélectionnez la sous-section **Contrôle des applications**.

4. Cliquez sur le bouton **Analyse statique**.

La fenêtre **Analyse de la liste des privilèges d'accès** s'ouvre. Dans la partie gauche de la fenêtre, une liste d'utilisateurs basée sur les données Active Directory s'affiche.

5. Sélectionnez l'utilisateur dans la liste.

La partie droite de la fenêtre affichera les catégories d'applications désignées à cet utilisateur.

6. Pour consulter les fichiers exécutables dont le lancement par l'utilisateur est interdit, dans la fenêtre **Analyse de la liste des privilèges d'accès**, cliquez sur le bouton **Consulter les fichiers**.

La fenêtre s'ouvre. Cette fenêtre affiche la liste des fichiers exécutables dont le lancement est interdit par l'utilisateur.

7. Pour consulter la liste des fichiers exécutables qui font partie d'une catégorie, sélectionnez la catégorie d'applications et cliquez sur le bouton **Consulter les fichiers de la catégorie**.

La fenêtre s'ouvre, affiche la liste des fichiers exécutables qui font partie de la catégorie d'applications.

Affichage du registre des applications

Kaspersky Security Center procède à l'inventaire de l'ensemble des logiciels installés sur des appareils administrés.

L'Agent d'administration constitue une liste des applications installées sur l'appareil et la transmet au Serveur d'administration. L'Agent d'administration reçoit automatiquement des informations sur les applications installées du registre Windows.

La fonctionnalité d'obtention d'informations sur les applications installées est prise en charge uniquement pour les systèmes d'exploitation Microsoft Windows.

Pour consulter le registre des applications installées sur les appareils clients,

Dans le dossier **Avancé** → **Administration des applications** de l'arborescence de la console, sélectionnez le sous-dossier **Registre des applications**.

L'espace de travail du dossier **Registre des applications** affiche une liste des applications installées sur les appareils client et le Serveur d'administration.

Vous pouvez consulter les informations détaillées concernant une application en sélectionnant dans le menu contextuel de cette application l'option **Propriétés**. La fenêtre des propriétés de l'application affiche les informations générales sur l'application et les informations sur les fichiers exécutables de l'application, ainsi que la liste des appareils sur lesquels l'application est installée.

Dans le menu contextuel de chaque application de la liste, vous pouvez:

- Ajouter cette application à une catégorie d'applications.
- Attribuer une balise à l'application.
- Exporter la liste des applications dans un fichier CSV ou TXT.
- Afficher les propriétés de l'application, par exemple, le nom du fournisseur, le numéro de version, la liste des fichiers exécutables, la liste des appareils sur lesquels l'application est installée, la liste des mises à jour logicielles

disponibles ou la liste des vulnérabilités logicielles détectées.

Pour consulter les applications qui satisfont les critères définis, vous pouvez utiliser les champs de filtrage dans l'espace de travail du dossier **Registre des applications**.

Dans la [fenêtre des propriétés de l'appareil sélectionné](#), dans la section **Registre des applications**, vous pouvez consulter la liste des applications installées sur l'appareil.

Générer un rapport sur les applications installées

Dans l'espace de travail **Registre des applications**, vous pouvez également cliquer sur le bouton **Consulter le rapport sur les applications installées** pour générer un rapport contenant des statistiques détaillées sur les applications installées, y compris le nombre d'appareils sur lesquels chaque application est installée. Ce rapport, qui s'ouvre sur la page **Rapport sur les applications installées**, contient des informations sur les applications de Kaspersky et les logiciels tiers. Si vous voulez des informations uniquement sur les applications Kaspersky installées sur des appareils clients, dans la liste **Résumé**, sélectionnez AO Kaspersky.

Les informations relatives aux applications de Kaspersky et d'autres éditeurs sur les appareils connectés aux Serveurs d'administration secondaires et virtuels sont également enregistrées dans le registre des applications du Serveur d'administration principal. Une fois que vous avez ajouté des données des Serveurs d'administration secondaires et virtuels, cliquez sur le bouton **Consulter le rapport sur les applications installées** et, sur la page **Rapport sur les applications installées** qui apparaît, vous pouvez consulter ces informations.

Pour ajouter des informations issues des serveurs d'administration secondaires et virtuels au rapport sur les applications installées :

1. Dans l'arborescence de la console, sélectionnez l'entrée portant le nom du Serveur d'administration requis.
2. Dans l'espace de travail de l'entrée, sélectionnez l'onglet **Rapports**.
3. Dans l'onglet **Rapports**, sélectionnez **Rapport sur les applications installées**.
4. Dans le menu contextuel du rapport, sélectionnez l'option **Propriétés**.
La fenêtre **Propriétés : Rapport sur les applications installées** s'ouvre.
5. Dans la section **Hiérarchie des Serveurs d'administration**, cochez la case **Inclure les données à partir des Serveurs d'administration secondaires et virtuels**.
6. Cliquez sur le bouton **OK**.

Les informations issues des Serveurs d'administration virtuels et secondaires seront alors incluses dans le **Rapport sur les applications installées**.

Modification de l'heure de début de l'inventaire logiciel

Kaspersky Security Center procède à l'inventaire de l'ensemble des logiciels installés sur les appareils clients administrés exploitation Windows.

L'Agent d'administration constitue une liste des applications installées sur l'appareil et la transmet au Serveur d'administration. L'Agent d'administration reçoit automatiquement des informations sur les applications installées du registre Windows.

Pour enregistrer les ressources de l'appareil, par défaut, l'Agent d'administration comment à recevoir des informations sur les applications installées 10 minutes après le lancement de son service.

Pour changer l'heure de lancement de l'inventaire logiciel, qui s'écoule après l'exécution du service de l'Agent d'administration sur un appareil :

1. Ouvrez le registre système de l'appareil sur lequel l'Agent d'administration est installé, par exemple, à l'aide de la commande regedit dans le menu **Démarrer** → **Exécuter**.
2. Rendez-vous dans la section :
 - Pour un système de 64 bits :
HKEY_LOCAL_MACHINE\SOFTWARE\Wow6432Node\KasperskyLab\Components\34\1103\1.0.0.0\Nagentf
 - Pour un système de 32 bits :
HKEY_LOCAL_MACHINE\SOFTWARE\KasperskyLab\Components\34\1103\1.0.0.0\NagentFlags
3. Pour la clé KLINV_INV_COLLECTOR_START_DELAY_SEC, cochez la valeur de votre choix en secondes.
La valeur par défaut est égale à 600 secondes.
4. Relancez le service de l'Agent d'administration.

L'heure de lancement de l'inventaire logiciel, qui s'écoule après l'exécution du service de l'Agent d'administration, est modifiée.

À propos de la gestion des clés de licence d'applications tierces

Kaspersky Security Center vous permet de suivre l'utilisation des clés de licence pour les applications tierces installées sur les appareils administrés. La liste des applications pour lesquelles vous pouvez suivre l'utilisation des clés de licence est extraite du [registre des applications](#). Pour chaque clé de licence, vous pouvez définir et suivre le non-respect des restrictions suivantes :

- Nombre d'appareils sur lesquels l'application, utilisant cette clé de licence, peut être installée
- Date d'expiration de la durée de validité de la clé de licence

Kaspersky Security Center ne vérifie pas si vous définissez une clé de licence réelle. Vous ne pouvez suivre que les restrictions que vous définissez. Si l'une des restrictions que vous imposez à une clé de licence n'est pas respectée, le Serveur d'administration enregistre un événement d'[information](#), d'[avertissement](#) ou d'[erreur de fonctionnement](#).

Les clés de licence sont liées à des groupes d'applications. Un groupe d'applications est un groupe d'applications tierces que vous combinez en fonction d'un ou de plusieurs critères. Vous pouvez définir les applications par le nom de l'application, sa version, son fournisseur et sa balise. Une application est ajoutée au groupe si au moins un des critères est rempli. Pour chaque groupe d'applications, vous pouvez lier plusieurs clés de licence, mais chaque clé de licence ne peut être liée qu'à un seul groupe d'applications.

Un autre outil que vous pouvez utiliser pour suivre l'utilisation des clés de licence est le rapport sur l'état des groupes des applications sous licence. Ce rapport fournit des informations sur l'état actuel des groupes des applications sous licence, y compris ce qui suit :

- Nombre d'installations de clés de licence sur chaque groupe d'applications
- Nombre de clés de licence utilisées et clés de licence vacantes
- Liste détaillée des applications sous licence installées sur les appareils administrés

Les outils d'administration des clés de licence d'applications tierces se trouvent dans le sous-dossier **Utilisation des licences tierces** (**Avancé** → **Administration des applications** → **Utilisation des licences tierces**). Dans ce sous-dossier, vous pouvez [créer des groupes d'applications](#), [ajouter des clés de licence](#) et générer le rapport sur les états des groupes des applications sous licence.

Les outils de gestion des clés de licence des applications tierces ne sont disponibles que si vous avez activé l'option Gestion des vulnérabilités et des correctifs dans la fenêtre [Configurer l'interface](#).

Création des groupes des applications sous licence

Pour créer un groupe des applications sous licence, procédez comme suit :

1. Dans le dossier **Avancé** → **Administration des applications** de l'arborescence de la console, sélectionnez le sous-dossier **Utilisation des licences tierces**.
2. Cliquez sur le bouton **Ajouter un groupe des applications sous licence** pour exécuter l'Assistant d'ajout du groupe des applications sous licence.

L'Assistant d'ajout du groupe des applications sous licence démarre.

3. À l'étape **Informations sur le groupe des applications sous licence**, indiquez les applications que vous souhaitez inclure dans le groupe des applications :

- **Nom du groupe des applications sous licence**
- [Suivre la violation des restrictions](#) ⓘ

Si l'une des restrictions que vous imposez à une clé de licence du groupe d'applications n'est pas respectée, le Serveur d'administration enregistre un événement d'[information](#), d'[avertissement](#) ou d'[erreur de fonctionnement](#) :

- Événement d'information : **Pour un des groupes des applications sous licence, le nombre d'installations autorisées est épuisé à plus de 95 %**
- Événement d'avertissement : **La limite des installations sera bientôt dépassée pour l'un des groupes d'applications sous licence**
- Événement d'erreur de fonctionnement : **Pour un des groupes des applications sous licence, la limite des installations a été dépassée**

Un événement n'est enregistré qu'une seule fois, lorsque la condition énoncée est remplie. La prochaine fois, le même événement ne peut être enregistré que lorsque le nombre d'installations est revenu à un niveau normal, puis l'événement se reproduit. Un événement ne peut pas être enregistré plus d'une fois par heure.

- [Critères d'ajout des application détectées dans ce groupe des applications sous licence](#) ⓘ

Précisez les critères permettant de définir les applications que vous souhaitez inclure dans le groupe d'applications. Vous pouvez définir les applications par le nom de l'application, sa version, son fournisseur et sa balise. Vous devez définir au moins un critère. Une application est ajoutée au groupe si au moins un des critères est rempli.

4. À l'étape **Saisissez les données sur les clés de licence existantes**, indiquez les clés de licence que vous souhaitez suivre. Sélectionnez l'option **Contrôler la violation des restrictions de licence définie**, puis ajoutez les clés de licence :

a. Cliquez sur le bouton **Ajouter**.

b. Sélectionnez la clé de licence que vous souhaitez ajouter, puis cliquez sur le bouton **OK**. Si la clé de licence requise ne figure pas dans la liste, cliquez sur le bouton **Ajouter**, puis définissez les [propriétés de la clé de licence](#).

5. À l'étape **Ajout d'un groupe des applications sous licence**, cliquez sur le bouton **Terminer**.

Un groupe des applications sous licence est créé. Ce groupe s'affiche dans le dossier **Utilisation des licences tierces**.

Gestion des clés de licence pour les groupes des applications sous licence

Pour créer une clé de licence pour le groupe des applications sous licence, procédez comme suit :

1. Dans le dossier **Avancé** → **Administration des applications** de l'arborescence de la console, sélectionnez le sous-dossier **Utilisation des licences tierces**.

2. Dans l'espace de travail du dossier **Utilisation des licences tierces**, cliquez sur le bouton **Administrer les clés de licence des applications sous licence**.

La fenêtre **Administration des clés de licence des applications sous licence** s'ouvre.

3. Dans la fenêtre **Administration des clés de licence des applications sous licence**, cliquez sur le bouton **Ajouter**.

Le fenêtre **Clé de licence** s'ouvre.

4. Dans la fenêtre **Clé de licence**, indiquez les propriétés de la clé de licence et les restrictions que cette clé de licence impose sur le groupe des applications sous licence.

- **Nom**. Le nom de la clé de licence.
- **Commentaires**. Les remarques de la clé de licence sélectionnée.
- **Restriction**. Le nombre d'appareils sur lesquels l'application, utilisant cette clé de licence, peut être installée.
- **Date d'expiration**. La date d'expiration de la durée de validité de la clé de licence.

Les clés de licence créées sont affichées dans la fenêtre **Administration des clés de licence des applications sous licence**.

Pour appliquer une clé de licence au groupe des applications sous licence, procédez comme suit :

1. Dans le dossier **Avancé** → **Administration des applications** de l'arborescence de la console, sélectionnez le sous-dossier **Utilisation des licences tierces**.
2. Dans le dossier **Utilisation des licences tierces**, sélectionnez le groupe des applications sous licence auquel vous souhaitez appliquer une clé de licence.
3. Dans le menu contextuel du groupe des applications sous licence, sélectionnez l'option **Propriétés**.
La fenêtre des propriétés du groupe des applications sous licence s'ouvre.
4. Dans la fenêtre des propriétés du groupe des applications sous licence, dans la section **Clés de licence**, sélectionnez l'option **Contrôler la violation des restrictions de licence définie**.
5. Cliquez sur le bouton **Ajouter**.
La fenêtre **Sélection de la clé de licence** s'ouvre.
6. Dans la fenêtre **Sélection de la clé de licence**, sélectionnez la clé de licence que vous voulez appliquer au groupe des applications sous licence.
7. Cliquez sur le bouton **OK**.

Les restrictions pour le groupe des applications sous licence indiquées dans la clé de licence seront diffusées sur le groupe des applications sous licence sélectionné.

Inventaire des fichiers exécutables

L'inventaire des fichiers exécutables sur les appareils clients peut être effectué à l'aide de la tâche d'inventaire. Kaspersky Endpoint Security for Windows offre la fonctionnalité d'inventaire des fichiers exécutables.

Le nombre de fichiers exécutables reçus d'un appareil ne peut pas dépasser 150 000. Une fois cette limite atteinte, Kaspersky Security Center ne peut plus accepter de nouveaux fichiers.

Avant de commencer, activez les notifications de lancement des applications dans la stratégie de Kaspersky Endpoint Security et dans la stratégie de l'Agent d'administration, afin de pouvoir transférer les données vers le Serveur d'administration.

Pour activer les notifications relatives au démarrage des applications, procédez comme suit :

- Ouvrez les paramètres de la stratégie de Kaspersky Endpoint Security et procédez comme suit :
 1. Accédez à **Paramètres généraux** → **Rapports et stockage**.
 2. Dans la section **Transfert des données vers le Serveur d'administration**, cochez la case **À propos des applications lancées**.
 3. Enregistrez vos modifications.
- Ouvrez les paramètres de stratégie de l'Agent d'administration et procédez comme suit :
 1. Accédez à **Paramètres des applications** → **Stockages**.
 2. Cochez la case **Détails sur les applications installées**.

3. Enregistrez vos modifications.

Pour créer une tâche d'inventaire des fichiers exécutables sur les appareils clients, procédez comme suit :

1. Dans l'arborescence de la console, sélectionnez le dossier **Tâches**.
2. Cliquez sur le bouton **Nouvelle tâche** dans l'espace de travail du dossier **Tâches**.
L'Assistant de création d'une tâche se lance.
3. Dans la fenêtre **Sélection du type de tâche** de l'Assistant, sélectionnez **Kaspersky Endpoint Security** comme type de tâche, puis sélectionnez le sous-type de tâche **Inventaire**, et cliquez sur **Suivant**.
4. Suivez les étapes ultérieures de l'assistant.

Suite à l'exécution de l'Assistant, une tâche d'inventaire est créée pour Kaspersky Endpoint Security. La tâche créée est affichée dans la liste de tâches de l'espace de travail du dossier **Tâches**.

Suite à l'exécution de l'inventaire, la liste des fichiers exécutables détectés sur les appareils s'affiche dans l'espace de travail **Fichiers exécutables**.

Pendant l'exécution de l'inventaire, l'application détecte les fichiers exécutables des formats suivants : MZ, COM, PE, NE, SYS, CMD, BAT, PS1, JS, VBS, REG, MSI, CPL, DLL, JAR, ainsi que les fichiers HTML.

Consultation des informations sur les fichiers exécutables

Pour consulter la liste de tous les fichiers exécutables détectés sur les appareils clients,

Dans l'arborescence de la console du dossier **Administration des applications**, sélectionnez le sous-dossier **Fichiers exécutables**.

L'espace de travail du dossier **Fichiers exécutables** affiche la liste des fichiers exécutables qui ont été lancés sur les appareils depuis l'installation du système d'exploitation ou qui ont été détectés pendant le fonctionnement de la tâche d'inventaire de Kaspersky Endpoint Security for Windows.

Pour consulter les données sur les fichiers exécutables qui satisfont les critères définis, vous pouvez utiliser le filtrage.

Pour consulter les propriétés du fichier exécutable,

Dans le menu contextuel du fichier, sélectionnez l'option **Propriétés**.

La fenêtre qui contient les informations sur le fichier exécutable s'ouvre, ainsi que la liste des appareils sur lesquels le fichier exécutable est présent.

Surveillance et rapports

Cette section décrit les capacités de surveillance et d'élaboration de rapports de Kaspersky Security Center. Ces capacités offrent un aperçu de votre infrastructure, des états de la protection et des statistiques.

Une fois Kaspersky Security Center déployé, ou pendant l'opération de déploiement, vous pouvez configurer les fonctions de surveillance et de création de rapports répondant le mieux à vos besoins.

- **Indicateurs de couleur**

La Console d'administration permet d'évaluer rapidement l'état actuel de Kaspersky Security Center et des appareils administrés grâce à des indicateurs de couleur.

- **Statistiques**

Les statistiques sur l'état du système de protection et des appareils administrés apparaissent dans des panneaux d'informations personnalisables.

- **Rapports**

Les rapports permettent d'obtenir des informations numériques détaillées sur la sécurité du réseau de votre organisation, d'enregistrer ces informations dans un fichier, de les envoyer par email et les imprimer.

- **Événements**

Sélections d'événements fournissent une vue à l'écran d'ensembles d'événements nommés stockés dans la base de données du Serveur d'administration. Ces ensembles d'événements sont regroupés selon les catégories suivantes :

- Par niveau d'importance – **Événements critiques, Erreurs de fonctionnement, Avertissements et Événements d'information**
- Chronologiquement – **Derniers événements**
- Par type – **Requêtes des utilisateurs et Événements de l'audit**

Vous pouvez créer et voir les sélections d'événements définies par l'utilisateur sur la base des paramètres disponibles, dans l'interface de Kaspersky Security Center 13 Web Console pour configuration.

Scénario : Surveillance et rapports

Cette section fournit un scénario pour configurer la fonction de surveillance et de création de rapports dans Kaspersky Security Center.

Prérequis

Une fois que vous avez déployé Kaspersky Security Center sur le réseau d'une entreprise, vous pouvez commencer à le surveiller et obtenir des rapports opérationnels.

Étapes

La surveillance et la création de rapports dans le réseau d'une organisation se déroulent par étapes :

- 1 **Configuration de la permutation des états des appareils**

Familiarisez-vous avec les paramètres qui définissent l'attribution des états des appareils en fonction de conditions spécifiques. En [changeant ces paramètres](#), vous pouvez changer le nombre d'événements de niveau *Critique* ou *Avertissement*.

Lors de la configuration du changement d'état des appareils, assurez-vous que les nouveaux paramètres n'entrent pas en conflit avec les stratégies de sécurité des informations de votre organisation et que vous êtes en mesure de réagir en temps utile aux événements de sécurité importants sur le réseau de votre organisation.

2 Configuration des notifications sur les événements survenus sur les appareils clients :

[Configurez la notification \(par email, par SMS ou en exécutant un fichier exécutable\) d'événements sur les appareils clients](#), en fonction des besoins de votre organisation.

3 Modification de la réaction de votre réseau de sécurité à l'événement Attaque de virus

Pour régler la réponse du réseau aux nouveaux événements, vous pouvez [modifier les seuils spécifiques](#) dans les propriétés du Serveur d'administration. Vous pouvez également [créer une stratégie plus stricte](#) qui sera activée ou [créer une tâche](#) qui sera exécutée quand l'événement se produira.

4 Utilisation des données statistiques

[Configurez l'affichage des statistiques](#) en fonction des besoins de votre organisation.

5 Vérification de l'état de la sécurité du réseau de votre organisation

Pour examiner l'état de sécurité du réseau de votre organisation, vous pouvez effectuer l'une des opérations suivantes :

- Dans l'espace de travail du nœud **Serveur d'administration**, sous l'onglet **Statistiques**, ouvrez l'onglet de deuxième niveau (page) **État de la protection** et examinez le panneau d'informations **État de la protection en temps réel**
- [Générer et examiner le Rapport sur l'état de la protection](#)
- [Générer et examiner le Rapport sur les erreurs](#)

6 Localisation des appareils clients non protégés

Pour localiser les appareils clients qui ne sont pas protégés, accédez à l'espace de travail du nœud **Serveur d'administration**, sous l'onglet **Statistiques**, ouvrez l'onglet de deuxième niveau (page) **État de la protection** et examinez le panneau d'informations **Historique de découverte de nouveaux appareils sur le réseau**. Vous pouvez aussi [générer et examiner le Rapport sur le déploiement de la protection](#).

7 Vérification de la protection des appareils clients

Pour vérifier la protection des appareils clients, accédez à l'espace de travail du nœud **Serveur d'administration**, sous l'onglet **Statistiques**, ouvrez l'onglet de deuxième niveau (page) **Déploiement** ou **Statistiques des menaces**, et examinez les panneaux d'information appropriés. Vous pouvez aussi [commencer et examiner la sélection d'événements Événements critiques](#).

8 Évaluation et limitation de la charge d'événements sur la base de données.

Les informations sur les événements qui se produisent pendant le fonctionnement des applications administrées sont transmises de l'appareil client et enregistrées dans la base de données du Serveur d'administration. Pour réduire la charge sur le Serveur d'administration, évaluez et limitez le nombre maximal d'événements stockables dans la base de données.

Pour évaluer la charge d'événements sur la base de données, [calculez l'espace de la base de données](#). Vous pouvez aussi [limiter le nombre maximum d'événements](#) pour éviter le débordement de la base de données.

9 Contrôle des informations de licence

Pour consulter les informations de licence, accédez à l'espace de travail du nœud **Serveur d'administration**, sous l'onglet **Statistiques**, ouvrez l'onglet de deuxième niveau (page) **Déploiement** et examinez le panneau d'informations **Utilisation de la clé de licence**. Vous pouvez aussi [générer et examiner le Rapport sur les clés de licence utilisées](#).

Une fois le scénario terminé, vous êtes informé de la protection du réseau de votre organisation et pouvez donc planifier des actions pour renforcer la protection.

Indicateurs de couleur dans la Console d'administration

La Console d'administration permet d'évaluer rapidement l'état actuel de Kaspersky Security Center et des appareils administrés grâce à des indicateurs de couleur. Les indicateurs s'affichent dans l'espace de travail de l'entrée **Serveur d'administration** sous l'onglet **Surveillance**. L'onglet affiche six panneaux d'information avec des indicateurs de couleur. Un feu de circulation est une barre verticale colorée sur le côté gauche d'un panneau. Chaque bloc avec un indicateur est consacré à une zone fonctionnelle distincte de Kaspersky Security Center (cf. le tableau ci-dessous).

Zones de responsabilité des indicateurs de couleur dans la Console d'administration

Nom du panneau	Zone de responsabilité de l'indicateur de couleur
Déploiement	Installation de l'Agent d'administration et des applications de sécurité sur les appareils du réseau de l'organisation
Structure d'administration	Structure des groupes d'administration. Sondage de réseau. Règles de déplacement des appareils
Configuration de la protection	Fonctions de l'application de sécurité : état de la protection, recherche de virus
Mise à jour	Mises à jour et correctifs
Surveillance	État de la protection
Serveur d'administration	Fonctions et propriétés du Serveur d'administration

L'indicateur peut être une des cinq couleurs suivantes (cf. le tableau ci-après). La couleur de l'indicateur dépend de l'état actuel de Kaspersky Security Center et des événements enregistrés.

Codes couleur des indicateurs

État	Couleur de l'indicateur	Valeur de la couleur de l'indicateur
Pour information	Vert	L'intervention de l'administrateur n'est pas requise
Avertissement	Jaune	L'intervention de l'administrateur est requise.
Critique	Rouge	Des problèmes importants sont survenus. Leur résolution requiert l'intervention de l'administrateur.
Pour information	Bleu	Enregistrement d'événements non liés à des menaces potentielles ou réelles pour la sécurité des appareils administrés.
Pour information	Gris	Les informations sur les événements sont inaccessibles ou n'ont pas encore été reçues.

L'objectif de l'administrateur est que les témoins de couleur sur tous les panneaux d'informations de l'onglet **Surveillance** soient verts.

Utilisation des rapports, des statistiques et des notifications

Cette section reprend les informations sur l'utilisation des rapports, les statistiques et les sélections d'événements et d'appareils dans Kaspersky Security Center, ainsi que sur la configuration des notifications du Serveur d'administration.

Utilisation des rapports

Les rapports dans Kaspersky Security Center contiennent les informations sur l'état des appareils administrés. Les rapports se forment à partir des informations enregistrées sur le Serveur d'administration. Vous pouvez créer les rapports pour les objets suivants :

- Pour les sélections d'appareils créés selon des paramètres définis
- Pour les groupes d'administration
- Pour les ensembles d'appareils issus de divers groupes d'administration
- Pour tous les appareils dans le réseau (dans le rapport de déploiement).

L'application comporte un ensemble de modèles standard de rapport. La possibilité de créer des modèles de rapports d'utilisateurs. Les rapports s'affichent dans la fenêtre principale de l'application, dans le dossier de l'arborescence de la console **Serveur d'administration**.

Créer le nouveau rapport

Pour créer un modèle de rapport, procédez comme suit :

1. Dans l'arborescence de la console, sélectionnez l'entrée portant le nom du Serveur d'administration requis.
2. Dans l'espace de travail de l'entrée, sélectionnez l'onglet **Rapports**.
3. Cliquez sur le bouton **Nouveau modèle de rapport**.

Finalement, l'Assistant de création du modèle du rapport se lancera. Suivez les instructions de l'Assistant.

A la fin du fonctionnement de l'Assistant, le modèle formé du rapport sera ajouté dans le dossier sélectionné **Serveur d'administration** de l'arborescence de la console. Ce modèle peut être utilisé pour créer et afficher des rapports.

Consultation et modification des propriétés du modèle de rapport

Vous pouvez consulter et modifier les propriétés de base d'un modèle de rapport par exemple, le nom du modèle de rapport ou les champs affichés dans le rapport.

Pour consulter et modifier les propriétés d'un modèle de rapport :

1. Dans l'arborescence de la console, sélectionnez l'entrée portant le nom du Serveur d'administration requis.
2. Dans l'espace de travail de l'entrée, sélectionnez l'onglet **Rapports**.
3. Dans la liste des modèles de rapport, sélectionnez le modèle de rapport requis.

4. Dans le menu contextuel du modèle de rapport sélectionné, sélectionnez **Propriétés**.

Vous pouvez aussi commencer par générer le rapport, puis cliquer soit sur le bouton **Ouvrir les propriétés du modèle de rapport**, soit sur le bouton **Configurer les colonnes du rapport**.

5. Dans la fenêtre qui s'ouvre, modifiez les propriétés du modèle de rapport. Il se peut que les propriétés de chaque rapport ne contiennent que quelques-unes des sections décrites ci-après.

- Section **Général**

- Nom du modèle de rapport

- **[Nombre maximal d'entrées affichées](#)** 

Quand cette option est activée, le nombre d'entrées affichées dans le tableau contenant les données détaillées du rapport ne peut être supérieur à la valeur indiquée.

Les entrées du rapport sont tout d'abord classées en fonction des règles définies dans la section **Champs** → **Champs d'informations** des propriétés des modèles de rapport, puis seule la première des entrées obtenues est conservée. L'en-tête du tableau contenant les données détaillées du rapport reprend le nombre d'entrées affichées et le nombre total d'entrées disponible qui correspondent aux autres paramètres du modèle de rapport.

Quand cette option est désactivée, le tableau contenant les données détaillées du rapport affiche toutes les entrées disponibles. Nous déconseillons de désactiver cette option. La restriction du nombre d'entrées affichées dans le rapport réduit la charge sur le système de gestion de base de données (SGBD) et réduit le temps requis pour la création et l'exportation du rapport. Certains rapports contiennent trop d'entrées. Dans ce cas, il peut être difficile de les lire et de les analyser tous. Aussi, votre appareil pourrait épuiser sa mémoire lors de la création de ces rapports et vous empêcher de les visualiser.

Cette option est activée par défaut. La valeur par défaut est de 1000.

- **[Imprimer la version](#)** 

La présentation du rapport est optimisée pour l'impression : des espaces sont ajoutés entre certaines valeurs afin de simplifier la lecture.

Cette option est activée par défaut.

- Section **Champs**

Sélectionnez les champs qui seront repris dans le rapport et l'ordre d'affichage de ces champs, puis décidez si les informations dans le rapport doivent être triées et filtrées selon chaque champ.

- Section **Période**

Modifiez la période du rapport. Les valeurs disponibles sont les suivantes :

- Entre deux dates définies
 - Depuis la date définie jusqu'à la date de création du rapport
 - Depuis la date de création du rapport moins le nombre de jours indiqué avant la date de création du rapport

- **Groupe**, section **Sélection d'appareils** ou **Appareils**

Modifiez la sélection d'appareils clients pour laquelle un rapport est créé. Seule une de ces sections peut être présente, en fonction des paramètres définis lors de la création du modèle de rapport.

- Section **Paramètres**

Modifiez les paramètres du rapport. L'ensemble exacte de paramètres dépend de chaque rapport.

- Section **Sécurité**

- [Hériter des paramètres du Serveur d'administration](#) ⓘ

Quand cette option est activée, les paramètres de sécurité du rapport sont hérités du Serveur d'administration.

Quand cette option est désactivée, vous pouvez configurer les paramètres de sécurité pour le rapport. Vous pouvez [affecter un rôle à un utilisateur ou à un groupe d'utilisateurs](#) ou [attribuer des permissions à un utilisateur ou à un groupe d'utilisateurs](#), tel qu'appliqué au rapport.

Cette option est activée par défaut.

La section **Sécurité** est disponible lorsque la case [Afficher les sections avec les paramètres de sécurité](#) est cochée dans la fenêtre de configuration de l'interface.

- Section **Hiérarchie des Serveurs d'administration**

- [Inclure les données à partir des Serveurs d'administration secondaires et virtuels](#) ⓘ

Quand cette option est activée, le rapport reprend les informations des Serveurs d'administration secondaires et virtuels placés sous le Serveur d'administration pour lequel le modèle de rapport est créé.

Désactivez cette option si vous souhaitez voir les données uniquement pour le Serveur d'administration actuel.

Cette option est activée par défaut.

- [Jusqu'au niveau d'imbrication](#) ⓘ

Le rapport contient les données des Serveurs d'administration secondaires et virtuels placés sous le Serveur d'administration actuel à un niveau d'imbrication inférieur ou égal à la valeur indiquée.

La valeur par défaut est de 1. Vous pouvez modifier cette valeur si vous devez obtenir des informations des Serveurs d'administration secondaires situés à des niveaux inférieurs dans l'arborescence.

- [Intervalle d'attente des données \(min\)](#) ⓘ

Avant de créer le rapport, le Serveur d'administration pour lequel le modèle de rapport est créé attend les données des Serveurs d'administration secondaires pendant le nombre de minutes indiqué. Si le Serveur d'administration secondaire n'a envoyé aucune donnée à l'issue de cette période, le rapport est créé malgré tout. Au lieu des données réelles, le rapport affiche des données tirées du cache (si l'option **Mettre en cache les données des Serveurs d'administration secondaires** est activée) ou **N/A** (non disponible) dans le cas contraire.

La valeur par défaut est de 5 (minutes).

- [Mettre en cache les données des Serveurs d'administration secondaires](#) ⓘ

Les Serveurs d'administration secondaires transmettent régulièrement des données au Serveur d'administration pour lequel le rapport est créé. Là, les données transmises sont placées dans le cache.

Quand le Serveur d'administration actuel ne peut recevoir les données d'un Serveur d'administration secondaire lors de la création du rapport, le rapport affiche les données tirées du cache. La date de placement des données dans le cache est également affichée.

L'activation de cette option permet de consulter les informations de Serveurs d'administration secondaires même lorsqu'il est impossible de récupérer les données à jour. Les données affichées peuvent toutefois être obsolètes.

Cette option est Inactif par défaut.

- **Fréquence de mise à jour des données en cache (h)** 

Les Serveurs d'administration secondaires transmettent à intervalles réguliers des données au Serveur d'administration pour lequel le rapport est créé. Vous pouvez spécifier cette période en heures. Une valeur égale à 0 signifie que les données sont transférées uniquement lorsque le rapport est créé.

La valeur par défaut est de 0.

- **Transmettre des informations détaillées à partir des Serveurs d'administration secondaires** 

Dans le rapport généré, le tableau contenant les données détaillées du rapport reprend les données des Serveurs d'administration secondaires du Serveur d'administration pour lequel le modèle de rapport est créé.

L'activation de cette option ralentit la création du rapport et augmente le trafic entre les Serveurs d'administration. Toutefois, elle permet de consulter toutes les données dans un rapport.

Au lieu d'activer cette option, vous pouvez analyser les données détaillées de rapport afin de détecter un Serveur d'administration secondaire défectueux, puis générer le même rapport uniquement pour celui-ci.

Cette option est Inactif par défaut.

Format de filtre étendu dans les modèles de rapport

Dans Kaspersky Security Center 13, vous pouvez appliquer le format de filtre étendu à un modèle de rapport. Le format de filtre étendu offre davantage de flexibilité que le format par défaut. Vous pouvez créer des conditions de filtrage complexes à l'aide d'un ensemble de filtres qui seront appliqués au rapport au moyen de l'opérateur logique OU lors de la création du rapport, comme indiqué ci-dessous :

Filtre [1] (Champ[1] ET Champ[2]... ET Champ [n]) OU Filtre[2] (Champ[1] ET Champ[2]... ET Champ [n]) OU... Filtre [n] (Champ[1] ET Champ[2]... ET Champ[n])

En outre, avec le format de filtre étendu, vous pouvez définir une valeur d'intervalle de temps dans un format d'heure relative (par exemple, en utilisant une condition « Pour les N derniers jours ») à appliquer à des champs spécifiques dans un filtre. La disponibilité et l'ensemble des conditions d'intervalle de temps dépendent du type de modèle de rapport.

Conversion du filtre au format étendu

Le format de filtre étendu pour les modèles de rapport n'est pris en charge que dans Kaspersky Security Center 12 et les versions ultérieures. Après la conversion du filtre par défaut au format étendu, le modèle de rapport devient incompatible avec les Serveurs d'administration du réseau sur lesquels des versions antérieures de Kaspersky Security Center sont installées. Les informations de ces Serveurs d'administration ne seront pas reçues pour le rapport.

Pour convertir le filtre par défaut du modèle de rapport au format étendu :

1. Dans l'arborescence de la console, sélectionnez l'entrée portant le nom du Serveur d'administration requis.
2. Dans l'espace de travail de l'entrée, sélectionnez l'onglet **Rapports**.
3. Dans la liste des modèles de rapport, sélectionnez le modèle de rapport requis.
4. Dans le menu contextuel du modèle de rapport sélectionné, sélectionnez **Propriétés**.
5. Dans la fenêtre des propriétés qui s'ouvre, sélectionnez la section **Champs**.
6. Dans l'onglet **Champs d'informations**, cliquez sur le lien **Convertir le filtre**.
7. Dans la fenêtre qui s'ouvre, cliquez sur le bouton **OK**.

La conversion au format de filtre étendu est irréversible pour le modèle de rapport auquel elle est appliquée. Si vous avez cliqué accidentellement sur le lien **Convertir le filtre**, vous pouvez annuler les modifications en cliquant sur le lien **Annuler** dans la fenêtre des propriétés du modèle de rapport.

8. Pour appliquer les modifications, fermez la fenêtre des propriétés du modèle de rapport en cliquant sur le bouton **OK**.

Lorsque la fenêtre des propriétés du modèle de rapport s'ouvre à nouveau, la section des **Filtres** mise à disposition est affichée. Dans cette section, vous pouvez [configurer le filtre étendu](#).

Configuration du filtre étendu

Pour configurer le filtre étendu dans les propriétés du modèle de rapport :

1. Dans l'arborescence de la console, sélectionnez l'entrée portant le nom du Serveur d'administration requis.
2. Dans l'espace de travail de l'entrée, sélectionnez l'onglet **Rapports**.
3. Dans la liste des modèles de rapport, sélectionnez le modèle de rapport précédemment [converti au format de filtre étendu](#).
4. Dans le menu contextuel du modèle de rapport sélectionné, sélectionnez **Propriétés**.
5. Dans la fenêtre des propriétés qui s'ouvre, sélectionnez la section **Filtres**.

La section **Filtres** n'est pas affichée si le modèle de rapport n'a pas été précédemment [converti au format de filtre étendu](#).

Dans la section **Filtres** de la fenêtre des propriétés du modèle de rapport, vous pouvez consulter et modifier la liste des filtres appliqués au rapport. Chaque filtre de la liste a un nom unique et représente un ensemble de filtres pour les champs correspondants dans le rapport.

6. Ouvrez la fenêtre des paramètres de filtre en utilisant l'un des moyens suivants :

- Pour créer un nouveau filtre, cliquez sur le bouton **Ajouter**.
 - Pour modifier le filtre existant, sélectionnez le filtre requis et cliquez sur le bouton **Modifier**.
7. Dans la fenêtre qui s'ouvre, sélectionnez et spécifiez les valeurs des champs obligatoires du filtre.
8. Cliquez sur le bouton **OK** pour enregistrer les modifications et fermer la fenêtre.
- Si vous créez un nouveau filtre, le nom du filtre doit être spécifié dans le champ **Nom de filtre** avant de cliquer sur le bouton **OK**.
9. Fermez la fenêtre des propriétés du modèle de rapport en cliquant sur le bouton **OK**.
- Le filtre étendu du modèle de rapport est configuré. Vous pouvez maintenant [créer des rapports](#) à l'aide de ce modèle de rapport.

Génération et affichage des rapports

Pour former et consulter le rapport, procédez comme suit :

1. Dans l'arborescence de la console, sélectionnez l'entrée portant le nom du Serveur d'administration requis.
 2. Dans l'espace de travail de l'entrée, sélectionnez l'onglet **Rapports**.
 3. Dans la liste des modèles de rapport, double-cliquez sur le modèle de rapport dont vous avez besoin.
- Un rapport pour le modèle sélectionné s'affiche.

Le rapport affiche les données suivantes :

- Le type et le nom du rapport, une brève description et la période couverte, ainsi que les informations sur la création d'un rapport créée pour un groupe d'appareils.
- Graphique présentant les données les plus représentatives du rapport.
- Tableau récapitulatif avec les indices énumérés du rapport.
- Tableau avec les données détaillées du rapport.

Enregistrement du rapport

Afin de sauvegarder un rapport formé, procédez comme suit :

1. Dans l'arborescence de la console, sélectionnez l'entrée portant le nom du Serveur d'administration requis.
2. Dans l'espace de travail de l'entrée, sélectionnez l'onglet **Rapports**.
3. Dans la liste des modèles de rapport, sélectionnez le modèle de rapport dont vous avez besoin.
4. Dans le menu contextuel du modèle de rapport sélectionné, sélectionnez l'option **Enregistrer**.

L'Assistant d'enregistrement du rapport se lance. Suivez les instructions de l'Assistant.

Quand l'assistant a terminé, le dossier avec le fichier du rapport enregistré s'ouvre.

Création d'une tâche d'envoi du rapport

Les rapports peuvent être diffusés par email. La diffusion des rapports dans Kaspersky Security Center s'effectue à l'aide de la tâche de diffusion du rapport.

Pour créer une tâche de diffusion pour un seul rapport, procédez comme suit :

1. Dans l'arborescence de la console, sélectionnez l'entrée portant le nom du Serveur d'administration requis.
2. Dans l'espace de travail de l'entrée, sélectionnez l'onglet **Rapports**.
3. Dans la liste des modèles de rapport, sélectionnez le modèle de rapport dont vous avez besoin.
4. Dans le menu contextuel du modèle sélectionné du rapport, sélectionnez l'option **Envoi de rapports**.

Enfin, l'Assistant de création de la tâche d'envoi du rapport sélectionné se lance. Suivez les instructions de l'Assistant.

Pour créer une tâche de diffusion de plusieurs rapports, procédez comme suit :

1. Dans l'arborescence de la console, dans l'entrée portant le nom du Serveur d'administration requis, sélectionnez le dossier **Tâches**.
2. Dans l'espace de travail du dossier **Tâches**, cliquez sur le bouton **Créer une tâche**.

L'Assistant de création d'une tâche se lance. Suivez les instructions de l'Assistant.

La tâche de diffusion du rapport créée s'affiche dans le dossier de l'arborescence de la console **Tâches**.

La tâche de diffusion du rapport est créée automatiquement si les [paramètres de l'email](#) ont été spécifiés lors de l'installation de Kaspersky Security Center.

Étape 1. Sélectionner le type de tâche

Dans la fenêtre **Sélection du type de tâche**, dans la liste des tâches, sélectionnez **Envoi de rapports** comme type de tâche.

Pour passer à l'étape suivante, cliquez sur le bouton **Suivant**.

Étape 2. Sélection du type de rapport

Dans la fenêtre **Sélection du type de rapport**, dans la liste des modèles de création de la tâche, sélectionnez le type de rapport.

Pour passer à l'étape suivante, cliquez sur le bouton **Suivant**.

Étape 3. Actions sur un rapport

Dans la fenêtre **Action à appliquer aux rapports**, indiquez les paramètres suivants :

- [Envoyer les rapports par email](#) 

Si l'option est activée, l'application envoie les rapports créés par Email.

Les paramètres d'envoi du rapport par email peuvent être configurés à l'aide du lien **Paramètres d'envoi par email**. Le lien est disponible si l'option est activée.

Si l'option est désactivée, l'application enregistre les rapports dans le dossier prévu à cet effet.

Cette option est Inactif par défaut.

- **Enregistrer les rapports dans un dossier partagé** 

Si l'option est activée, l'application enregistre les rapports dans le dossier indiqué dans le champ figurant sous la case. Pour enregistrer les rapports dans le dossier partagé, indiquez le chemin d'accès UNC à ce dossier. Dans ce cas, il faut définir le compte utilisateur et le mot de passe d'accès à ce dossier dans la fenêtre **Sélection du compte utilisateur pour télécharger une tâche**.

Si l'option est désactivée, l'application n'enregistre pas les rapports dans le dossier, mais les envoie par Email.

Cette option est Inactif par défaut.

- **Remplacer les rapports précédents du même type** 

Si l'option est activée, au démarrage de chaque tâche, un nouveau fichier de rapport remplace le fichier enregistré lors de l'exécution précédente.

Si l'option est désactivée, les fichiers de rapports ne sont pas remplacés. Lors de chaque exécution de la tâche, un fichier de rapports distinct est sauvegardé dans le dossier.

La case est accessible si la case **Enregistrer le rapport dans un dossier** est cochée.

Cette option est Inactif par défaut.

- **Créer un compte utilisateur pour accéder au dossier partagé** 

Si l'option est activée, il est possible d'indiquer le compte sous lequel le rapport est enregistré dans le dossier. Si dans la fenêtre **Manipulations du rapport**, le paramètre **Enregistrer le rapport dans un dossier** affiche comme valeur le chemin d'accès UNC au dossier partagé, il faut indiquer le compte utilisateur et le mot de passe d'accès à ce dossier.

Si l'option est désactivée, le rapport est enregistré dans le dossier sous le compte du Serveur d'administration.

Une case à cocher est disponible si l'option **Enregistrer le rapport dans un dossier** est sélectionnée.

Cette option est Inactif par défaut.

Pour passer à l'étape suivante, cliquez sur le bouton **Suivant**.

Étape 4. Sélection du compte utilisateur pour télécharger une tâche

La fenêtre **Sélection du compte utilisateur pour exécuter une tâche** permet d'indiquer le compte utilisateur sous lequel la tâche va être exécutée. Sélectionnez l'une des options ci-dessous :

- **Compte par défaut** 

La tâche sera lancée sous le même compte utilisateur sous lequel l'application, exécutant cette tâche, a été installée et lancée.

Cette option est sélectionnée par défaut.

- [Indiquer un compte](#) [?]

Remplissez les champs **Compte utilisateur** et **Mot de passe** pour définir les détails d'un compte à partir duquel la tâche est exécutée. Le compte doit disposer de droits suffisants pour cette tâche.

- [Compte utilisateur](#) [?]

Le compte utilisateur au nom duquel la tâche sera lancée.

- [Mot de passe](#) [?]

Mot de passe du compte utilisateur au nom duquel la tâche sera lancée.

Pour passer à l'étape suivante, cliquez sur le bouton **Suivant**.

Étape 5. Planification d'une tâche

La page de l'Assistant **Planifier la tâche** permet de programmer le lancement de la tâche. Le cas échéant, définissez les paramètres suivants :

- [Lancement planifié](#) : [?]

Sélectionnez la programmation de l'exécution de la tâche, puis configurez la programmation sélectionnée.

- [Toutes les N heures](#) [?]

La tâche s'exécute régulièrement, selon l'intervalle défini en heures, à partir de la date et heure définis.

La tâche s'exécute par défaut toutes les six heures à partir de la date et de l'heure actuelles du système.

- [Tous les N jours](#) [?]

La tâche s'exécute régulièrement, selon l'intervalle défini en jours. En outre, vous pouvez spécifier la date et l'heure de la première exécution de la tâche. Ces options supplémentaires deviennent disponibles si elles sont prises en charge par l'application pour laquelle vous créez la tâche.

La tâche s'exécute par défaut chaque jour, à partir de la date et de l'heure actuelle du système.

- [Toutes les N semaines](#) [?]

La tâche s'exécute régulièrement, selon l'intervalle défini en semaines, le jour indiqué de la semaine et à l'heure indiquée.

La tâche s'exécute par défaut chaque lundi à l'heure système actuelle.

- [Toutes les N minutes](#) [?]

La tâche s'exécute régulièrement, à l'intervalle défini en minutes, à partir de l'heure indiquée le jour de la création de la tâche.

La tâche s'exécute par défaut toutes les 30 minutes, à partir de l'heure actuelle du système.

- [Chaque jour \(passage à l'heure d'été non pris en charge\)](#) [?]

La tâche s'exécute régulièrement, selon l'intervalle défini en jours. Cette programmation ne tient pas compte du passage à l'heure d'été. Cela signifie que lorsque les horloges sont avancées ou reculées d'une heure au début ou à la fin de l'été, l'heure de lancement réelle de la tâche ne change pas.

Nous déconseillons d'adopter cette programmation. Elle est requise pour la rétrocompatibilité avec Kaspersky Security Center.

La tâche démarre par défaut chaque jour à l'heure système actuelle.

- [Chaque semaine](#) ?

La tâche s'exécute chaque semaine, le jour défini et à l'heure indiquée.

- [Par jours de la semaine](#) ?

La tâche s'exécute régulièrement les jours définis de la semaine, à l'heure indiquée.

Par défaut, la tâche s'exécute chaque vendredi à 18h00.

- [Chaque mois](#) ?

La tâche s'exécute régulièrement le jour du mois défini, à l'heure indiquée.

Si le jour en question ne figure pas dans le mois, la tâche s'exécute le dernier jour.

La tâche s'exécute par défaut le premier jour de chaque mois, à l'heure système actuelle.

- [Manuel](#) ?

La tâche ne s'exécute pas automatiquement. Vous pouvez uniquement la lancer manuellement.

Cette option est activée par défaut.

- [Chaque mois, les jours indiqués des semaines sélectionnées](#) ?

La tâche s'exécute régulièrement les jours du mois définis, à l'heure indiquée.

Par défaut, aucun jour du mois n'est sélectionné. L'heure de lancement par défaut est 18h00.

- [Lors de la détection d'une attaque de virus](#) ?

La tâche s'exécute après un événement *Attaque de virus*. Sélectionnez les types d'application qui vont surveiller les attaques de virus. Les types suivants de Application sont présent :

- Antivirus pour postes de travail et serveurs de fichiers
- Antivirus de protection du périmètre
- Antivirus pour systèmes de messagerie

Tous les types d'application sont cochés par défaut.

Il se peut que vous souhaitiez exécuter différentes tâches en fonction du type d'application antivirus qui signale une attaque de virus. Dans ce cas, supprimez la sélection des types d'application dont vous n'avez pas besoin.

- [Après l'exécution d'une autre tâche](#)

La tâche actuelle démarre à la fin d'une autre tâche. Vous pouvez sélectionner comment la tâche antérieure doit se terminer (réussite ou erreur) pour lancer l'exécution de la tâche actuelle. Par exemple, vous pouvez exécuter la tâche Administration des appareils avec l'option **Activer l'appareil** et, une fois celle-ci terminée, exécuter la tâche de recherche de virus.

- [Lancer les tâches non exécutées](#)

Cette option détermine le comportement d'une tâche si un appareil client n'est pas visible sur le réseau quand la tâche est sur le point de démarrer.

Si la case est Activé, lors du lancement suivant de l'application de Kaspersky sur cet appareil client, une tentative de lancement de la tâche sera faite. Si la programmation de la tâche est **Manuel, Une fois** ou **Immédiatement**, la tâche est immédiatement lancée dès que l'appareil apparaît sur le réseau ou immédiatement après l'inclusion de l'appareil dans la zone d'action de la tâche.

Si cette option est désactivée, seules les tâches planifiées s'exécutent sur les appareils client ; pour les modes **Manuel, Une fois** et **Immédiatement**, les tâches sur les appareils clients s'exécutent uniquement sur les appareils clients visibles sur le réseau. Par exemple, vous pouvez désactiver cette option pour une tâche qui consomme des ressources que vous voulez exécuter uniquement en dehors des heures de bureau.

Cette option est activée par défaut.

- [Adopter un décalage aléatoire automatique pour les lancements de tâche](#)

Si cette option est activée, la tâche est lancée sur les appareils clients de manière aléatoire au cours d'un intervalle défini. C'est ce qu'on appelle un *lancement échelonné d'une tâche*. Un lancement échelonné de tâche permet d'éviter la communication simultanée d'un nombre important d'appareils clients avec le Serveur d'administration lors du lancement de la tâche programmée.

La temps du lancement aléatoire est automatiquement calculée lors de la création d'une tâche selon le nombre d'appareils clients sur lesquels la tâche est diffusée. Par la suite, la tâche démarre toujours à l'heure de lancement calculée. Toutefois, quand les paramètres de la tâche sont modifiés ou si la tâche est lancée manuellement, la valeur calculée de l'heure de lancement de la tâche est modifiée.

Si la case n'est pas cochée, le lancement de la tâche sur les appareils clients s'opère selon la planification.

- [Décaler aléatoirement le lancement dans un intervalle de \(min\)](#)

Si cette option est activée, la tâche est lancée sur les appareils clients de manière aléatoire au cours de l'intervalle défini. Un lancement échelonné de tâche permet d'éviter la communication simultanée d'un nombre important d'appareils clients avec le Serveur d'administration lors du lancement de la tâche programmée.

Si la case n'est pas cochée, le lancement de la tâche sur les appareils clients s'opère selon la planification.

Cette option est Inactif par défaut. Par défaut, la valeur de cet intervalle est de une minute.

Étape 6. Définition du nom de la tâche

La fenêtre **Définition du nom de la tâche** permet de renseigner le nom de la tâche que vous créez. Le nom de la tâche ne peut pas contenir plus de 100 symboles et contenir de symboles spéciaux (" * < > ? \ : |).

Pour passer à l'étape suivante, cliquez sur le bouton **Suivant**.

Étape 7. Fin de la création d'une tâche

Dans la fenêtre **Fin de la création d'une tâche**, cliquez sur le bouton **Terminé** pour quitter l'Assistant.

Si vous souhaitez que la tâche démarre directement à la fin de l'Assistant, cochez la case **Lancer la tâche à la fin de l'Assistant**.

Utilisation des données statistiques

Les statistiques sur l'état du système de protection et des appareils administrés apparaissent dans des panneaux d'informations personnalisables. Les statistiques sont affichées dans l'espace de travail de l'entrée **Serveur d'administration** sur l'onglet **Statistiques**. L'onglet contient plusieurs onglets de deuxième niveau (pages). Des panneaux d'informations contenant des statistiques ainsi que des liens vers des actualités et d'autres contenus de la société Kaspersky s'affichent sur chaque page d'onglet. Les données statistiques sont présentées sur les panneaux d'informations sous forme de tableaux ou de diagrammes camemberts ou colonnes. Les données dans les panneaux d'informations sont actualisées lors du fonctionnement de l'application et reflètent l'état actuel de l'application de sécurité.

Vous pouvez modifier l'ensemble des onglets de deuxième niveau sous l'onglet **Statistiques**, l'ensemble de panneaux d'informations sur chaque page d'onglets, ainsi que le mode d'affichage des données dans les panneaux d'informations.

*Pour ajouter un nouvel onglet de second niveau avec des panneaux d'informations, dans l'onglet **Statistiques**, procédez comme suit :*

1. Cliquez sur le bouton **Configurer l'apparence** en haut à droite de l'onglet **Statistiques**.

La fenêtre des propriétés des statistiques s'ouvre. Cette fenêtre contient une liste des pages d'onglets actuellement affichées dans l'onglet **Statistiques**. Dans la fenêtre, vous pouvez modifier l'ordre d'apparition des pages dans l'onglet, ajouter et supprimer des pages, procéder à la configuration des propriétés des pages via le bouton **Propriétés**.

2. Cliquez sur le bouton **Ajouter**.

La fenêtre de propriétés de la nouvelle page s'affiche.

3. Configurez la nouvelle page :

- Dans la section **Général**, indiquez le nom de la page.
- Dans la section **Panneau d'informations**, cliquez sur le bouton **Ajouter** pour ajouter des panneaux d'informations qui doivent s'afficher sur la page.

Cliquez sur le bouton **Propriétés** dans la section **Panneau d'informations** pour configurer les propriétés des panneaux d'informations que vous avez ajoutés : nom, type et affichage du diagramme sur les panneaux, ainsi que les données qui ont servi à tracer le diagramme.

4. Cliquez sur le bouton **OK**.

La page d'onglets ajoutée et les panneaux d'informations apparaissent dans l'onglet **Statistiques**. Cliquez sur l'icône (*) **Paramètres** pour aller directement à la configuration de la page ou du panneau d'informations sélectionné sur celle-ci.

Configuration des paramètres de notification sur les événements

Kaspersky Security Center permet de sélectionner le mode de notification de l'administrateur sur les événements survenus sur les appareils client et de configurer les paramètres de ces notifications :

- **Email.** Quand un événement se produit, l'application envoie une notification à l'adresse email indiquée. Vous pouvez configurer le texte de la notification.
- **SMS.** Quand un événement se produit, l'application envoie la notification aux numéros de téléphone indiqués. Vous pouvez configurer l'envoi des notifications SMS via la passerelle de messagerie.
- **Fichier exécutable.** Quand un événement se produit sur l'appareil, le fichier exécutable est lancé sur le poste de travail de l'administrateur. Le fichier exécutable permet à l'administrateur d'obtenir les [paramètres de l'événement survenu](#).

Pour configurer les notifications sur les événements survenus sur les appareils clients, procédez comme suit :

1. Dans l'arborescence de la console, sélectionnez l'entrée portant le nom du Serveur d'administration requis.
2. Dans l'espace de travail de l'entrée, sélectionnez l'onglet **Événements**.
3. Cliquez sur le lien **Configurer les paramètres des notifications et d'exportation des événements**, puis dans la liste déroulante, sélectionnez la valeur **Configurer les notifications**.
Cela permet d'ouvrir la fenêtre **Propriétés : Événements**.
4. Dans la section **Notification**, sélectionnez le mode de notification (email, SMS, fichier exécutable à lancer) et configurez les paramètres des notifications.

- **Email** 

L'onglet **Email** vous permet de configurer la notification d'événement par courrier électronique.

Dans le champ **Destinataires (adresses email)**, indiquez les adresses email auxquelles l'application enverra des notifications. Vous pouvez spécifier plusieurs adresses dans ce champ, en les séparant par un point-virgule.

Dans le champ **Serveurs SMTP**, spécifiez les adresses du serveur de messagerie, en les séparant par un point-virgule. Vous pouvez aussi utiliser une adresse IP ou le nom de l'appareil dans le réseau Windows (nom NetBIOS).

Dans le champ **Port du serveur SMTP**, spécifiez le numéro d'un port de communication du serveur SMTP. Le numéro de port par défaut est 25.

Cliquez sur le lien **Paramètres** pour définir des paramètres de notification supplémentaires (par exemple, indiquer un objet au message).

Le champ **Message de notification** contient du texte standard avec des informations sur l'événement que l'application envoie lors d'un événement. Ce texte inclut des paramètres de remplacement, comme le nom de l'événement, le nom de l'appareil et le nom de domaine. Vous pouvez modifier le texte du message en ajoutant d'autres paramètres de remplacement avec des détails plus pertinents de l'événement. La liste des paramètres de remplacement est disponible en cliquant sur le bouton à droite du champ.

Si le texte de notification contient un caractère en pourcentage (%), vous devez l'indiquer deux fois de suite pour autoriser l'envoi du message. Par exemple, « La charge du processeur est de 100 %% ».

Cliquez sur le lien **Configurer la limite de notification numérique** pour indiquer le nombre maximum de notifications que l'application peut envoyer sur l'intervalle de temps spécifié.

Cliquez sur le bouton **Envoyer un message de test** pour vérifier si vous avez bien configuré les notifications : l'application envoie une notification d'essai aux adresses électroniques que vous avez indiquées.

- [SMS](#) 

L'onglet **SMS** vous permet de configurer la transmission de notifications par SMS des divers événements à un téléphone portable. Les messages SMS seront envoyés via une passerelle de messagerie.

Dans le champ **Destinataires (adresses email)**, indiquez les adresses email auxquelles l'application enverra des notifications. Vous pouvez spécifier plusieurs adresses dans ce champ, en les séparant par un point-virgule. Les notifications seront envoyées aux numéros de téléphone associés aux adresses email spécifiées.

Dans le champ **Serveurs SMTP**, spécifiez les adresses du serveur de messagerie, en les séparant par un point-virgule. Vous pouvez aussi utiliser une adresse IP ou le nom de l'appareil dans le réseau Windows (nom NetBIOS).

Dans le champ **Port du serveur SMTP**, spécifiez le numéro d'un port de communication du serveur SMTP. Le numéro de port par défaut est 25.

Cliquez sur le lien **Paramètres** pour définir des paramètres de notification supplémentaires (par exemple, indiquer un objet au message).

Le champ **Message de notification** contient du texte standard avec des informations sur l'événement que l'application envoie lors d'un événement. Ce texte inclut des paramètres de remplacement, comme le nom de l'événement, le nom de l'appareil et le nom de domaine. Vous pouvez modifier le texte du message en ajoutant d'autres paramètres de remplacement avec des détails plus pertinents de l'événement. La liste des paramètres de remplacement est disponible en cliquant sur le bouton à droite du champ.

Si le texte de notification contient un caractère en pourcentage (%), vous devez l'indiquer deux fois de suite pour autoriser l'envoi du message. Par exemple, « La charge du processeur est de 100 %% ».

Cliquez sur le lien **Configurer la limite du nombre de notifications** pour indiquer le nombre maximum de notifications que l'application peut envoyer sur l'intervalle de temps spécifié.

Cliquez sur **Envoyer un message d'essai** pour vérifier si vous avez correctement configuré les notifications : l'application envoie une notification de test au destinataire que vous avez indiqué.

- [Fichier exécutable à exécuter](#) 

Si cette méthode de notification est sélectionnée, dans le champ de saisie, vous pouvez indiquer quelle application démarre selon l'événement qui se produit.

Cliquez sur le lien **Configurer la limite du nombre de notifications** pour indiquer le nombre maximum de notifications que l'application peut envoyer sur l'intervalle de temps spécifié.

Cliquez sur le bouton **Envoyer un message d'essai** pour vérifier si vous avez bien configuré les notifications : l'application envoie une notification d'essai aux adresses électroniques que vous avez indiquées.

5. Dans le champ **Message de notification**, saisissez le texte que l'application enverra lorsqu'un événement se produira.

Dans la liste déroulante située à droite du champ de texte, choisissez les paramètres prédéfinis avec les détails de l'événement à ajouter au texte (par exemple, la description de l'événement, l'heure à laquelle il s'est produit, etc.).

Si le texte de la notification contient le caractère %, il faut le saisir deux fois pour que le message puisse être envoyé. Par exemple, « La charge du processeur est de 100 %% ».

6. Cliquez sur le bouton **Envoyer un message d'essai** pour vérifier si la notification a été correctement configurée. L'application envoie la notification au destinataire indiqué.

7. Cliquez sur le bouton **OK** afin d'enregistrer les modifications.

Les paramètres configurés de notification sont diffusés sur tous les événements survenus sur les appareils clients.

Vous pouvez remplacer les paramètres de notification de certains événements dans la section **Configuration de l'événement** des Paramètres du Serveur d'administration, [des paramètres d'une stratégie](#), ou des [paramètres d'une application](#).

Création d'un certificat pour le serveur SMTP

Pour créer un certificat pour le serveur SMTP, procédez comme suit :

1. Dans l'arborescence de la console, sélectionnez l'entrée portant le nom du Serveur d'administration requis.
2. Dans l'espace de travail de l'entrée, sélectionnez l'onglet **Événements**.
3. Cliquez sur le lien **Configurer les paramètres des notifications et d'exportation des événements**, puis dans la liste déroulante, sélectionnez la valeur **Configurer les notifications**.
La fenêtre de propriétés des événements s'affiche.

4. Dans l'onglet **Email**, cliquez sur le lien **Paramètres** pour ouvrir la fenêtre **Paramètres**.

5. Dans la fenêtre **Paramètres**, cliquez sur le lien **Indiquer le certificat** pour ouvrir la fenêtre **Certificat pour la signature**.

6. Dans la fenêtre **Certificat pour la signature**, cliquez sur le bouton **Parcourir**.

La fenêtre **Certificat** s'ouvre.

7. Dans la liste déroulante **Type de certificat**, sélectionnez le type de certificat ouvert ou fermé :

- Si le certificat sélectionné est de type fermé (**Conteneur PKCS#12**), indiquez le fichier de certificat et le mot de passe.
- Si le certificat sélectionné est de type ouvert (**Certificat X.509**) :
 - a. indiquez un fichier clé privée (avec l'extension prk ou pem)
 - b. indiquez le mot de passe de la clé privée
 - c. indiquez un fichier clé publique (avec l'extension cer).

8. Cliquez sur le bouton **OK**.

Suite à cette action, un certificat pour serveur SMTP est créé.

Sélections d'événements

Les informations relatives aux événements dans le fonctionnement de Kaspersky Security Center et des applications administrées sont enregistrées dans la base de données du Serveur d'administration et dans le journal système de Microsoft Windows. Vous pouvez consulter des informations de la base de données du Serveur d'administration dans l'espace de travail de l'entrée **Serveur d'administration** dans l'onglet **Événements**.

Les informations de l'onglet **Événements** sont présentées sous forme de liste de sélections d'événements. Chaque sélection inclut seulement les événements d'un certain type. Par exemple, la sélection « L'appareil est en état critique » contient uniquement les enregistrements du passage des appareils à l'état « Critique ». Après l'installation de l'application, l'onglet **Événements** contient certaines sélections d'événements standard. Vous pouvez créer des sélections complémentaires (d'utilisateurs) d'événements et exporter les informations sur les événements dans un fichier.

Consultation d'une sélection d'événements

Pour consulter une sélection d'événements, procédez comme suit :

1. Dans l'arborescence de la console, sélectionnez l'entrée portant le nom du Serveur d'administration requis.
2. Dans l'espace de travail de l'entrée, sélectionnez l'onglet **Événements**.
3. Dans la liste déroulante **Sélection d'événements**, choisissez la sélection d'événements concernée.

Si vous souhaitez que les événements de cette sélection s'affichent en permanence dans l'espace de travail, cliquez sur le bouton ☆ en regard de la sélection.

L'espace de travail reprend la liste des événements du type sélectionné enregistrés sur le Serveur d'administration.

Vous pouvez trier les informations dans la liste des événements par ordre croissant ou décroissant des données dans n'importe quelle colonne de la liste.

Configuration d'une sélection d'événements

Pour configurer une sélection d'événements, procédez comme suit :

1. Dans l'arborescence de la console, sélectionnez l'entrée portant le nom du Serveur d'administration requis.
2. Dans l'espace de travail de l'entrée, sélectionnez l'onglet **Événements**.
3. Ouvrez la sélection d'événements concernée sous l'onglet **Événements**.
4. Cliquez sur le bouton **Propriétés de la sélection**.

Dans la fenêtre ouverte des propriétés de la sélection d'événements, vous pouvez configurer les paramètres de la sélection.

Création d'une sélection d'événements

Pour créer une sélection d'événements, procédez comme suit :

1. Dans l'arborescence de la console, sélectionnez l'entrée portant le nom du Serveur d'administration requis.
2. Dans l'espace de travail de l'entrée, sélectionnez l'onglet **Événements**.
3. Cliquez sur le bouton **Créer une sélection**.
4. Dans la fenêtre ouverte **Nouvelle sélection d'événements**, indiquez le nom de la sélection créée et cliquez sur le bouton **OK**.

Suite à cette action, une section portant le nom que vous avez indiqué est créée dans la liste déroulante **Sélection d'événements**.

Par défaut, la sélection d'événements créée contient tous les événements enregistrés sur le Serveur d'administration. Pour que la sélection d'événements affiche uniquement les événements qui vous intéressent, il faut configurer les paramètres de la sélection.

Exportation d'une sélection d'événements dans le fichier texte

Pour exporter la sélection d'événements dans un fichier texte, procédez comme suit :

1. Dans l'arborescence de la console, sélectionnez l'entrée portant le nom du Serveur d'administration requis.
2. Dans l'espace de travail de l'entrée, sélectionnez l'onglet **Événements**.
3. Cliquez sur le bouton **Importation/Exportation**.
4. Dans la liste affichée, sélectionnez **Exporter les événements dans un fichier**.

Finalement, l'Assistant d'exportation des événements se lancera. Suivez les instructions de l'Assistant.

Suppression des événements depuis la sélection

Pour supprimer des événements de la sélection, procédez comme suit :

1. Dans l'arborescence de la console, sélectionnez l'entrée portant le nom du Serveur d'administration pertinent.
2. Dans l'espace de travail de l'entrée, sélectionnez l'onglet **Événements**.
3. Sélectionnez les événements à supprimer à l'aide de la souris et des touches **SHIFT** ou **CTRL**.
4. Supprimez les événements sélectionnés par un des moyens suivants :
 - En sélectionnant **Supprimer** dans le menu contextuel de n'importe lequel des événements sélectionnés. Lors de la sélection de l'option du menu contextuel **Supprimer tout**, tous les événements affichés seront supprimés de la sélection, quelle que soit votre sélection d'événements à supprimer.
 - En cliquant sur le lien **Supprimer l'événement** (si un événement a été sélectionné), ou sur le lien **Supprimer les événements** (si plusieurs événements ont été sélectionnés) dans la zone d'informations correspondant à ces événements.

Suite à cette action, les événements sélectionnés sont supprimés.

Ajout d'applications aux exclusions sur requêtes des utilisateurs

Lorsque vous recevez des requêtes des utilisateurs pour débloquer des applications bloquées par erreur, vous pouvez créer une exclusion pour les règles de la Sécurité évolutive appliquées à ces applications. Par la suite, les applications ne seront plus bloquées sur les appareils des utilisateurs. Vous pouvez suivre le nombre de requêtes des utilisateurs sous l'onglet **Surveillance** du Serveur d'administration.

Pour ajouter des applications bloquées par Kaspersky Endpoint Security à la liste des exclusions sur requêtes des utilisateurs :

1. Dans l'arborescence de la console, sélectionnez l'entrée portant le nom du Serveur d'administration requis.
2. Dans l'espace de travail de l'entrée, sélectionnez l'onglet **Événements**.
3. Dans la liste déroulante **Sélection d'événements**, sélectionnez **Requêtes des utilisateurs**.
4. Cliquez-droit sur la ou les requêtes des utilisateurs qui contiennent les application à ajouter aux exclusions, puis choisissez l'option **Ajouter une exclusion**.

Cela lance l'assistant [Ajouter des exclusions](#). Suivez-en les instructions.

Les applications sélectionnées seront exclues de la liste **Déclenchement des règles dans l'état Apprendre intelligemment** (sous **Stockages** dans l'arborescence de la console) après la prochaine synchronisation de l'appareil client avec le Serveur d'administration, et elles ne figureront plus dans la liste.

Sélections d'appareils

Les informations sur l'état des appareils se trouvent dans le dossier **Sélections d'appareils** dans l'arborescence de la console.

Les informations dans le dossier de **Sélections d'appareils** sont présentées sous forme de liste de sélections d'appareils. Chaque sélection comprend les appareils répondant aux conditions définies. Par exemple, la sélection **Appareils avec l'état "Critique"** contient uniquement des appareils avec l'état *Critique*. Une fois que l'application a été installée, le dossier **Sélections d'appareils** contient diverses sélections standard. Vous pouvez créer des sélections d'appareils complémentaires (définies par l'utilisateur), exporter les paramètres des sélections dans un fichier, et créer des sélections avec les paramètres importés depuis un fichier.

Affichage d'une sélection d'appareils

Pour afficher une sélection d'appareils, procédez comme suit :

1. Dans l'arborescence de la console, sélectionnez le dossier **Sélections d'appareils**.
2. Dans l'espace de travail du dossier, dans la liste déroulante **Appareils de la sélection**, choisissez la sélection d'appareils concernée.
3. Cliquez sur le bouton **Lancer la sélection**.
4. Cliquez sur l'onglet **Résultats de la sélection**.

Finalement, l'espace de travail présentera la liste des appareils qui répondent aux paramètres de la sélection.

Vous pouvez trier les informations dans la liste des appareils en ordre croissant ou décroissant et dans n'importe quelle colonne.

Configuration d'une sélection d'appareils

Pour configurer la sélection d'appareils, procédez comme suit :

1. Dans l'arborescence de la console, sélectionnez le dossier **Sélections d'appareils**.
2. Dans l'espace de travail, cliquez sur l'onglet **Sélection**, puis sélectionnez la sélection d'appareils concernée dans la liste des sélections d'utilisateurs.
3. Cliquez sur le bouton **Propriétés de la sélection**.
4. Dans la fenêtre des propriétés qui s'ouvre, définissez les paramètres suivants :
 - Propriétés de la sélection générales.
 - Conditions à remplir pour inclure les appareils de la sélection. Vous pouvez configurer les conditions après avoir sélectionné un nom de condition et cliqué sur le bouton **Propriétés**.
 - Paramètres de sécurité.
5. Cliquez sur le bouton **OK**.

Les paramètres sont appliqués et enregistrés.

Les paramètres des conditions d'ajout des appareils à une sélection sont décrits ci-dessous. Les conditions sont combinées à l'aide de l'opérateur logique "ou" : la sélection reprend les appareils qui répondent au moins à une des conditions présentées.

Général

La section **Général** permet de modifier le nom de la condition de la sélection et d'indiquer si cette condition doit être intervertie :

[Rétablir la condition de sélection](#)

Si l'option est activée, la condition de sélection définie sera inversée. Tous les appareils qui ne correspondent pas à la condition feront partie de la sélection.

Cette option est Inactif par défaut.

Réseau

La section **Réseau** permet de configurer les critères d'inclusion des appareils dans une sélection sur la base de leurs données de réseau.

- [Nom de l'appareil ou adresse IP](#) 

Nom de l'appareil sur le réseau Windows (nom NetBIOS).

- **Domaine Windows** [?](#)

Les appareils faisant partie du domaine Windows indiqué seront affichés.

- **Groupe d'administration** [?](#)

Les appareils faisant partie du groupe d'administration seront affichés.

- **Description** [?](#)

Texte apparaissant dans la fenêtre des propriétés de l'appareil : dans le champ **Description** de la section **Général**.

Pour décrire le texte dans le champ **Description**, vous pouvez utiliser les caractères suivants :

- A l'intérieur d'un seul mot :
 - *. Remplace n'importe quelle ligne quel que soit le nombre de caractères.

Exemple :

Pour décrire les mots **Serveur**, **de serveur** ou de serveur, il est possible d'utiliser la ligne **Serveur***

- ?. Remplace un n'importe quel caractère.

Exemple :

Pour décrire les mots **Fenêtre** ou **Fenêtres**, il est possible d'utiliser la ligne **Fenêtr?**.

Caractère * ou ? ne peut pas être utilisé en tant que premier caractère dans la description du texte.

- Pour lier plusieurs mots :
 - Espace. Affiche l'ensemble des appareils dont la description contient l'un des mots de la liste.

Exemple :

Pour décrire la phrase contenant le mot **Secondaire** ou **Virtuel**, il est possible d'utiliser la ligne **Secondaire Virtuel**.

- +. Avant le mot signifie la présence obligatoire du mot dans le texte.

Exemple :

Pour décrire la phrase contenant le mot **Secondaire**, et le mot **Virtuel**, il est possible de saisir la demande **+Secondaire+Virtuel**.

- -. Avant le mot signifie l'absence obligatoire du mot dans le texte.

Exemple :

Pour décrire la phrase avec le mot **Secondaire** et sans le mot **Virtuel**, il est possible de saisir la demande **+Secondaire-Virtuel**.

- "<some text>". Le fragment du texte entre guillemets doit être entièrement présent dans le texte.

Exemple :

Pour décrire la phrase contenant le groupe de mots **Serveur secondaire**, il est possible de saisir la demande **"Serveur secondaire"**.

- [Plage IP](#) 

Si l'option est activée, vous pouvez saisir les adresses IP de début et de fin de la plage IP à laquelle les appareils concernés doivent appartenir.

Cette option est Inactif par défaut.

La section **Tags** permet de configurer les critères d'inclusion des appareils dans une sélection sur la base des mots clés (tags) ajoutés au préalable aux descriptions des appareils administrés :

- [Appliquer si au moins un tag sélectionné coïncide](#) 

Si l'option est activée, les appareils dont la description contient au moins l'un des tags sélectionnés figureront dans les résultats de la recherche.

Si l'option est désactivée, seuls les appareils dont la description contient l'ensemble des tags sélectionnés figureront dans les résultats de la recherche.

Cette option est Inactif par défaut.

- [Le tag doit être inclus](#) 

Si vous avez choisi cette option, les résultats de la recherche reprennent les appareils dont la description contient le tag sélectionné. Dans le cadre de la recherche d'appareils, vous pouvez utiliser le caractère * qui remplace n'importe quelle chaîne quel que soit le nombre de caractères.

Cette option est sélectionnée par défaut.

- [Le tag doit être exclus](#) 

Si vous avez choisi cette option, les résultats de la recherche reprennent les appareils dont la description ne contient pas le tag sélectionné. Dans le cadre de la recherche d'appareils, vous pouvez utiliser le caractère * qui remplace n'importe quelle chaîne quel que soit le nombre de caractères.

Active Directory

La section **Active Directory** permet de configurer les critères d'inclusion d'appareils dans une sélection sur la base de leurs données Active Directory :

- [L'appareil se trouve dans une unité organisationnelle Active Directory](#) 

Si l'option est activée, la sélection inclura les appareils de l'unité Active Directory indiquée dans le champ de saisie.

Cette option est Inactif par défaut.

- [Inclure les unités d'organisations enfants](#) 

Si l'option est activée, la sélection inclut les appareils appartenant aux unités organisationnelles enfants de l'unité organisationnelle Active Directory.

Cette option est Inactif par défaut.

- [L'appareil est un membre du groupe Active Directory](#) 

Si l'option est activée, la sélection inclut les appareils issus du groupe Active Directory indiqué dans le champ de saisie.

Cette option est Inactif par défaut.

Activité réseau

La section **Activité réseau** permet de configurer les critères d'inclusion des appareils dans une sélection sur la base de leur activité réseau :

- [L'appareil est un point de distribution](#) 

La liste déroulante permet de sélectionner les critères d'inclusion des appareils dans la sélection dans le cadre d'une recherche :

- **Oui.** La sélection contient les appareils qui ne sont pas des points de distribution.
- **Non.** Les appareils qui sont les points de distribution ne seront pas inclus dans la sélection.
- **La valeur n'est pas sélectionnée.** Les critères ne sont pas appliqués.

- [Maintenir la connexion au Serveur d'administration](#) 

La liste déroulante permet de sélectionner les critères d'inclusion des appareils dans la sélection dans le cadre d'une recherche :

- **Activé.** La sélection comportera des appareils sur lesquels la case **Maintenir la connexion au Serveur d'administration** est cochée.
- **Désactivé.** La sélection comprendra des appareils sur lesquels la case **Maintenir la connexion au Serveur d'administration** est décochée.
- **La valeur n'est pas sélectionnée.** Les critères ne sont pas appliqués.

- [Changement du profil de connexion](#) 

La liste déroulante permet de sélectionner les critères d'inclusion des appareils dans la sélection dans le cadre d'une recherche :

- **Oui.** La sélection inclura les appareils connectés au Serveur d'administration suite au changement du profil de connexion.
- **Non.** La sélection n'inclura pas les appareils connectés au Serveur d'administration suite au changement du profil de connexion.
- **La valeur n'est pas sélectionnée.** Les critères ne sont pas appliqués.

- [Dernière connexion au Serveur d'administration](#) 

Cette case permet de définir les critères de recherche d'appareils selon la date et l'heure de la dernière connexion au Serveur d'administration.

Si la case est cochée, le champ de saisie permet d'indiquer les valeurs de l'intervalle de temps (date et heure), durant lequel la dernière connexion de l'Agent d'administration installé sur l'appareil client avec le Serveur d'administration a été effectuée. La sélection contient les appareils qui s'inscrivent dans l'intervalle défini.

Si la case est décochée, le critère ne sera pas appliqué.

Celle-ci est décochée par défaut.

- [Nouveaux appareils détectés lors d'une interrogation du réseau](#) 

Recherche de nouveaux appareils détectés lors du sondage du réseau au cours des derniers jours.

Si l'option est activée, la sélection inclut seulement les nouveaux appareils détectés lors de la recherche d'appareils au cours du nombre de jours défini dans le champ **Période de détection (jours)**.

Si l'option est désactivée, la sélection inclut tous les appareils détectés lors de la recherche d'appareils.

Cette option est Inactif par défaut.

- [Appareil visible](#) 

La liste déroulante permet de sélectionner les critères d'inclusion des appareils dans la sélection dans le cadre d'une recherche :

- **Oui.** L'application est reprise dans la sélection d'appareils visibles sur le réseau à l'heure actuelle.
- **Non.** L'application est reprise dans la sélection d'appareils qui ne sont pas visibles sur le réseau à l'heure actuelle.
- **La valeur n'est pas sélectionnée.** Les critères ne sont pas appliqués.

Application

La section **Application** permet de configurer les critères d'inclusion des appareils dans une sélection sur la base de l'application administrée sélectionnée :

- [Nom de l'application](#) 

Liste déroulante qui permet de sélectionner les critères d'inclusion des appareils dans la sélection dans le cadre d'une recherche selon le nom de l'application de Kaspersky.

La liste ne fournit que le nom des applications disposant de plug-ins d'administration installés sur le poste de travail de l'administrateur.

Si l'application n'est pas sélectionnée, les critères ne sont pas appliqués.

- [Version de l'application](#) 

Champ qui permet de saisir les critères d'inclusion des appareils dans la sélection lors de la recherche par numéro de version de l'application de Kaspersky.

Si le numéro de version n'est pas indiqué, les critères ne sont pas appliqués.

- [Nom de la mise à jour critique](#) 

Champ de saisie qui permet de saisir les critères d'inclusion des appareils dans la sélection lors de la recherche du paquet de mise à jour installé pour l'application par nom ou numéro.

Si le champ n'est pas rempli, les critères ne sont pas appliqués.

- [Dernière mise à jour des modules](#) 

Cette option permet de définir les critères de recherche d'appareils selon l'heure de la dernière mise à jour des modules des applications installées sur les appareils.

Si la case est cochée, le champ de saisie permet d'indiquer les valeurs de l'intervalle de temps (date et heure), durant lequel la dernière mise à jour des modules des applications installées sur les appareils a été effectuée.

Si la case est décochée, le critère ne sera pas appliqué.

Celle-ci est décochée par défaut.

- [L'appareil est administré par Kaspersky Security Center 13](#)

La liste déroulante permet d'inclure les appareils qui sont administrés via Kaspersky Security Center dans la sélection d'appareils :

- **Oui.** L'application ajoute les appareils administrés via Kaspersky Security Center à la sélection d'appareils.
- **Non.** L'application ajoute les appareils non administrés via Kaspersky Security Center à la sélection d'appareils.
- **La valeur n'est pas sélectionnée.** Les critères ne sont pas appliqués.

- [L'application de sécurité est installée](#)

La liste déroulante permet d'ajouter à la sélection d'appareils ceux sur lesquels l'application de sécurité est installée :

- **Oui.** L'application inclut les appareils sur lesquels l'application de sécurité est installée dans la sélection d'appareils.
- **Non.** L'application inclut les appareils sur lequel l'application de sécurité n'est pas installée dans la sélection d'appareils.
- **La valeur n'est pas sélectionnée.** Les critères ne sont pas appliqués.

Système d'exploitation

La section **Système d'exploitation** permet de configurer les critères d'inclusion d'appareils dans une sélection en fonction du type de système d'exploitation installé.

- [Version du système d'exploitation](#)

Si la case est cochée, la liste permet de sélectionner les systèmes d'exploitation. Les appareils avec les systèmes d'exploitation indiqués installés sont inclus dans les résultats de recherche.

- [Taille de bit du système d'exploitation](#)

Dans la liste déroulante, vous pouvez sélectionner l'architecture du système d'exploitation qui détermine la manière dont la règle de déplacement est appliquée à l'appareil (**Inconnu, x86,AMD64 ou IA64**). Par défaut, aucune option n'est sélectionnée dans la liste, l'architecture du système d'exploitation n'est pas définie.

- [Version du service pack du système d'exploitation](#) ?

Dans ce champ, vous pouvez indiquer la version du paquet du système d'exploitation installé (au format X.Y) en présence de laquelle la règle de déplacement s'applique à l'appareil. Par défaut, la version n'est pas indiquée.

- [Version du système d'exploitation](#) ?

Ce paramètre concerne uniquement les systèmes d'exploitation Windows.

Le numéro de version du système d'exploitation. Vous pouvez indiquer si le système d'exploitation sélectionné doit avoir un numéro de version égal, antérieur ou supérieur. Vous pouvez également configurer la recherche de tous les numéros de version à l'exception du numéro indiqué.

- [ID de version du système d'exploitation](#) ?

Ce paramètre concerne uniquement les systèmes d'exploitation Windows.

L'identifiant de version du système d'exploitation. Vous pouvez indiquer si le système d'exploitation sélectionné doit avoir un ID de version égal, antérieur ou supérieur. Vous pouvez également configurer la recherche de tous les ID de version à l'exception du numéro indiqué.

État de l'appareil

La section **État de l'appareil** permet de configurer les critères d'inclusion des appareils dans une sélection sur la base de la description de l'état de l'appareil envoyé par une application administrée :

- [État de l'appareil](#) ?

Liste déroulante qui permet de sélectionner l'un des états de l'appareil : *OK*, *Critique* ou *Avertissement*.

- [Description d'état de l'appareil](#) ?

Ce champ permet de cocher les cases en regard des conditions qui, lorsqu'elles sont remplies, affectent l'un des états suivants à l'appareil : *OK*, *Critique* ou *Avertissement*.

- [État de l'appareil défini par l'application](#) ?

Liste déroulante vous permettant de sélectionner l'état de la protection en temps réel. Les appareils avec l'état indiqué de la protection en temps réel seront inclus dans la sélection.

Modules de protection

La section **Modules de protection** permet de configurer les critères d'inclusion d'appareils dans une sélection sur la base de leur état de la protection :

- [Les bases de données sont publiées](#) ?

Si l'option est activée, la recherche d'appareils clients s'exécute selon la date de publication des bases de données antivirus. Les champs de saisies permettent d'indiquer l'intervalle de temps sur la base duquel la recherche aura lieu.

Cette option est Inactif par défaut.

- [Dernière analyse](#) ?

Si l'option est activée, la recherche d'appareils clients s'exécute en fonction de l'heure de la dernière recherche de virus. Les champs de saisie permettent d'indiquer l'intervalle durant lequel la dernière recherche de virus a été exécutée.

Cette option est Inactif par défaut.

- [Nombre total de détections de menaces](#) ?

Si l'option est activée, la recherche d'appareils clients s'exécute en fonction du nombre de virus sélectionné. Les champs de saisie permettent d'indiquer les valeurs inférieures et supérieures du nombre de virus découverts.

Cette option est Inactif par défaut.

Registre des applications

La section **Registre des applications** permet de configurer les critères d'inclusion d'appareils dans une sélection sur la base des applications installées :

- [Nom de l'application](#) ?

La liste déroulante qui permet de sélectionner l'application. Les appareils avec l'application indiquée installée seront inclus dans la sélection.

- [Version de l'application](#) ?

Le champ de saisie à indiquer la version de l'application sélectionnée.

- [Éditeur](#) ?

La liste déroulante qui permet de sélectionner l'éditeur de l'application installée sur l'appareil.

- [État de l'application](#) ?

La liste déroulante qui permet de sélectionner l'état de l'application (*Installé*, *Non installé*). Les appareils sur lesquels l'application indiquée est installée ou non sont inclus dans la sélection en fonction de l'état sélectionné.

- [Rechercher selon la mise à jour](#) 

Si l'option est activée, la recherche sera exécutée selon les informations présentes dans les mises à jour des applications installées sur les appareils concernés. Une fois que vous avez sélectionné la case à cocher, les champs **Nom de l'application**, **Version de l'application** et **État de l'application** se changent respectivement en **Nom de la mise à jour**, **Version de la mise à jour** et **État**.

Cette option est Inactif par défaut.

- [Nom de l'application de sécurité incompatible](#) 

La liste déroulante qui permet de sélectionner les applications antivirus des éditeurs tiers. Les appareils avec l'application sélectionnée installée seront inclus dans la sélection pendant la recherche.

- [Tag de l'application](#) 

La liste déroulante permet de sélectionner le tag de l'application. Tous les appareils sur lesquels sont installés des applications dont la description contient le tag sélectionné, sont repris dans la sélection d'appareils.

- [Appliquer aux appareils sans les tags sélectionnés](#) 

Si cette option est activée, la sélection inclut des appareils ne contenant aucun des tags sélectionnés.

Si l'option est désactivée, les critères ne sont pas appliqués.

Cette option est Inactif par défaut.

Registre du matériel

La section **Registre du matériel** permet de configurer les critères d'inclusion des appareils dans une sélection sur la base du matériel installé :

- [Appareil](#) 

La liste déroulante permet de sélectionner le type d'unité. Tous les appareils avec cette unité sont inclus dans les résultats de la recherche.

Le champ prend en charge la recherche en texte intégral.

- [Éditeur](#) 

La liste déroulante permet de sélectionner le fabricant de la machine virtuelle. Tous les appareils avec cette unité sont inclus dans les résultats de la recherche.

Le champ prend en charge la recherche en texte intégral.

- [Nom de l'appareil](#) 

Nom de l'appareil dans le réseau. L'appareil portant le nom indiqué est repris dans la sélection.

- **Description** ?

Description de l'appareil ou du matériel. Les appareils dont la description figure dans le champ seront inclus dans la sélection.

La description de l'appareil peut être librement saisie dans la fenêtre des propriétés. Le champ prend en charge la recherche en texte intégral.

- **Fabricant d'appareil** ?

Nom du fabricant de l'appareil. Les appareils du fabricant figurant dans le champ seront inclus dans la sélection.

Le nom du fabricant peut être saisi dans la fenêtre des propriétés de l'appareil.

- **Numéro de série** ?

Le matériel dont le numéro de série figure dans le champ sera inclus dans la sélection.

- **Numéro d'inventaire** ?

Le matériel dont le numéro d'inventaire figure dans le champ sera inclus dans la sélection.

- **Utilisateur** ?

Le matériel de l'utilisateur figurant dans le champ sera inclus dans la sélection.

- **Emplacement** ?

Emplacement de l'appareil ou du matériel (par exemple dans le bureau ou dans la filiale). Les ordinateurs ou les autres appareils dont l'emplacement figure dans le champ seront inclus dans la sélection.

L'emplacement de l'appareil peut être librement saisi dans la fenêtre des propriétés du matériel.

- **Fréquence du processeur, en MHz** ?

Plage de fréquence du processeur. Les appareils dont la fréquence du processeur est comprise dans la plage figurant dans les champs de saisie (inclus) seront inclus dans la sélection.

- **Noyaux virtuels** ?

Plage de noyaux virtuels du processeur. Les appareils dont le nombre de processeurs est compris dans la plage figurant dans les champs de saisie (inclus) seront inclus dans la sélection.

- **Volume du disque dur (Go)** ?

Plage de volumes du disque dur de l'appareil. Les appareils dont le volume du disque dur est compris dans la plage figurant dans les champs de saisie (inclus) seront inclus dans la sélection.

- [Taille de la mémoire \(Mo\)](#) [?]

Plage de valeur du volume de mémoire RAM de l'appareil. Les appareils dont le volume de mémoire RAM est compris dans la plage figurant dans les champs de saisie (inclus) seront inclus dans la sélection.

Machines virtuelles

La section **Machines virtuelles** permet de configurer les critères d'inclusion des appareils dans une sélection selon qu'il s'agit de machines virtuelles ou d'appareils inclus dans une infrastructure de type Virtual Desktop Infrastructure (VDI) :

- [Est une machine virtuelle](#) [?]

La liste déroulante permet de sélectionner les éléments suivants :

- **Ignorer.**
 - **Non.** Les appareils recherchés ne doivent pas être des machines virtuelles.
 - **Oui.** Les appareils recherchés doivent être des machines virtuelles.

- [Type de machine virtuelle](#) [?]

La liste déroulante permet de sélectionner le fabricant de la machine virtuelle.

Cette liste déroulante est disponible si les valeurs **Oui** ou **Ignorer** sont sélectionnées dans la liste déroulante **Est une machine virtuelle**.

- [Membre d'une Virtual Desktop Infrastructure](#) [?]

La liste déroulante permet de sélectionner les éléments suivants :

- **Ignorer.**
 - **Non.** Les appareils recherchés ne doivent pas faire partie de Virtual Desktop Infrastructure.
 - **Oui.** Les appareils recherchés doivent faire partie de Virtual Desktop Infrastructure (VDI).

Vulnérabilités et mises à jour

La section **Vulnérabilités et mises à jour** permet de définir les critères d'inclusion d'appareils dans une sélection sur la base de leur source de mise à jour Windows Update :

- [WUA est transféré sur le Serveur d'administration](#) [?]

Dans la liste déroulante, vous pouvez sélectionner une des options de recherche suivantes :

- **Oui.** Si cette option a été sélectionnée, les appareils qui reçoivent les mises à jour Windows Update depuis le Serveur d'administration sont inclus dans les résultats de recherche.
- **Non.** Si cette option a été sélectionnée, les appareils qui reçoivent les mises à jour Windows Update depuis une autre source sont inclus dans les résultats de recherche.

Utilisateurs

La section **Utilisateurs** permet de configurer les critères d'inclusion des appareils dans une sélection sur la base des comptes utilisateurs utilisés pour ouvrir la session dans le système d'exploitation.

- [Dernier utilisateur ayant accédé au système ?](#)

Si l'option est activée, cliquez sur le bouton **Parcourir** pour définir un compte utilisateur. Les résultats de recherche comprennent les appareils dont le dernier accès au système d'exploitation a été effectué par l'utilisateur indiqué.

- [Utilisateur ayant accédé au moins une fois au système ?](#)

Si l'option est activée, cliquez sur le bouton **Parcourir** pour définir un compte utilisateur. Les résultats de recherche comprennent les appareils sur lesquels l'utilisateur indiqué a déjà accédé au système.

Problèmes ayant une incidence sur l'état dans les applications administrées

La section **Problèmes ayant une incidence sur l'état dans les applications administrées** permet de spécifier les critères d'inclusion des appareils dans une sélection sur la base de la liste des problèmes potentiels détectés par une application administrée. Si au moins un des problèmes que vous avez sélectionné existe sur un appareil, l'appareil est repris dans la sélection. Quand vous sélectionnez un problème repris pour plusieurs applications, vous avez la possibilité de sélectionner ce problème dans toutes les listes automatiquement.

[Description d'état de l'appareil ?](#)

Vous pouvez cocher les cases pour les descriptions des états de l'application administrée dont la réception entraînera l'inclusion de l'appareil dans la sélection. Quand vous sélectionnez un état repris pour plusieurs applications, vous avez la possibilité de sélectionner cet état dans toutes les listes automatiquement.

État des composants des applications administrées

La section **État des composants des applications administrées** permet de configurer les critères d'inclusion des appareils dans une sélection sur la base de l'état des modules dans les applications administrées :

- [État de protection contre les fuites de données ?](#)

Recherchez des appareils sur la base de l'état de la Protection contre les fuites de données (*Aucune donnée de l'appareil, Arrêté(e), En cours de démarrage, Suspendu(e), En cours d'exécution, Échec*).

- [État de protection des serveurs de collaboration](#) ⓘ

Recherchez des appareils sur la base de l'état de la protection de collaboration du serveur (*Aucune donnée de l'appareil, Arrêté(e), En cours de démarrage, Suspendu(e), En cours d'exécution, Échec*).

- [État de Endpoint Protection des serveurs de messagerie](#) ⓘ

Recherchez des appareils sur la base de l'état de la protection du Serveur de messagerie (*Aucune donnée de l'appareil, Arrêté(e), En cours de démarrage, Suspendu(e), En cours d'exécution, Échec*).

- [État de Endpoint Sensor](#) ⓘ

Recherchez des appareils sur la base de l'état du module Endpoint Sensor (*Aucune donnée de l'appareil, Arrêté(e), En cours de démarrage, Suspendu(e), En cours d'exécution, Échec*).

Chiffrement

[Algorithme de chiffrement](#) ⓘ

Standard d'algorithme de chiffrement symétrique par bloc Advanced Encryption Standard (AES). La liste déroulante permet de sélectionner la taille de la clé de chiffrement (56, 128, 192 ou 256 bits).

Les valeurs possibles sont *AES56, AES128, AES192, AES256*.

Segments dans le cloud

La section **Segments dans le cloud** permet de configurer les critères d'inclusion des appareils dans une sélection sur la base de leur appartenance aux segments dans le Cloud :

- [L'appareil se trouve dans un segment dans le cloud](#) ⓘ

Si l'option est activée, vous pouvez cliquer sur le bouton **Parcourir** pour indiquer le segment dans lequel rechercher.

Si l'option **Y compris les objets enfants** est également activée, la recherche est exécutée sur l'ensemble des objets enfants du segment indiqué.

Seuls les appareils du segment choisi figurent dans les résultats de la recherche.

- [Appareil détecté à l'aide de l'API](#) ⓘ

La liste déroulante permet de choisir si vous pouvez détecter un appareil à l'aide des outils de l'API.

- **AWS.** L'appareil est détecté via l'utilisation de l'API AWS, autrement dit, l'appareil est bel et bien dans le cloud AWS.
- **Azure.** L'appareil a été détecté via l'utilisation de l'API Azure, autrement dit, l'appareil est bel et bien dans le cloud Azure.
- **Google Cloud.** L'appareil a été détecté via l'utilisation de l'API Google, autrement dit, l'appareil est bel et bien dans le cloud Google.
- **Non.** L'appareil n'est pas détecté à l'aide de l'API AWS, Azure ou Google, c'est-à-dire qu'il se trouve en dehors du Cloud, ou qu'il se trouve sur le Cloud, mais qu'il est pour quelque raison que ce soit inaccessible pour la recherche à l'aide d' API.
- Pas de valeur. Le critère n'est pas appliqué

Modules de l'application

Cette section contient la liste des modules des applications dont le plug-in d'administration correspondant est installé dans la Console d'administration.

La section **Modules de l'application** permet de définir les critères d'inclusion des appareils dans une sélection sur la base des états et des numéros de version des modules faisant référence à l'application que vous avez sélectionnée :

- [État](#) 

Recherchez les appareils selon les états des modules renvoyés par une application au Serveur d'administration. Vous avez le choix entre les états suivants : *Aucune donnée de l'appareil*, *Arrêté*, *En cours de démarrage*, *Suspendu*, *En cours d'exécution*, *Dysfonctionnement* ou *Non installé*. Si le module sélectionné de l'application installée sur un appareil administré possède l'état indiqué, l'appareil est repris dans la sélection d'appareils.

États envoyés par les applications :

- *En cours de démarrage* : l'initialisation du module est actuellement en cours.
- *En cours d'exécution* : le module est activé et fonctionne correctement.
- *Suspendu* : le module est suspendu, par exemple, après que l'utilisateur a suspendu la protection dans l'application administrée.
- *Dysfonctionnement* : une erreur s'est produite lors du fonctionnement du module.
- *Arrêté* : le module est désactivé et ne fonctionne pas pour l'instant.
- *Non installé* : l'utilisateur n'a pas sélectionné le module en vue de l'installer lors de la configuration de l'installation personnalisée de l'application.

A la différence des autres états, l'état *Aucune donnée de l'appareil* n'est pas envoyé par les applications. Cette option indique que les applications n'ont aucune information sur l'état du module sélectionné. Cela peut se produire, par exemple, quand le module sélectionné n'appartient à aucune des applications installées sur l'appareil ou quand l'appareil est éteint.

- [Version](#) 

Recherchez les appareils en fonction du numéro de version du module que vous avez sélectionné dans la liste. Vous pouvez taper un numéro de version, par exemple 3.4.1.0, puis indiquez si le numéro de version du module sélectionné doit être égal, antérieur ou postérieur. Vous pouvez également configurer la recherche de toutes les versions à l'exception du numéro indiqué.

Exportation des paramètres de la sélection d'appareils dans un fichier

Pour exporter les paramètres de la sélection d'appareils dans le fichier texte, procédez comme suit :

1. Dans l'arborescence de la console, sélectionnez le dossier **Sélections d'appareils**.
2. Dans l'espace de travail, sous l'onglet **Sélection**, cliquez sur la sélection d'appareils concernée dans la liste des sélections d'utilisateurs.

Les paramètres peuvent être exportés uniquement à partir des sélections d'appareils créées par un utilisateur.

3. Cliquez sur le bouton **Lancer la sélection**.
4. Sous l'onglet **Résultats de la sélection**, cliquez sur le bouton **Exporter les paramètres**.

5. Dans la fenêtre ouverte **Enregistrer sous**, définissez le nom du fichier d'exportation des paramètres de la sélection, sélectionnez le dossier dans lequel le fichier sera enregistré et cliquez sur le bouton **Enregistrer**.

Les paramètres de la sélection d'appareils seront enregistrés dans le fichier indiqué.

Création d'une sélection d'appareils

Pour créer une sélection d'appareils, procédez comme suit :

1. Dans l'arborescence de la console, sélectionnez le dossier **Sélections d'appareils**.
2. Dans l'espace de travail du dossier, cliquez sur **Avancé**, et, dans la liste déroulante, sélectionnez **Créer une sélection**.
3. Dans la fenêtre ouverte **Nouvelle sélection d'appareils** qui s'ouvre, indiquez le nom de la nouvelle sélection et cliquez sur le bouton **OK**.

Un nouveau dossier portant le nom que vous avez indiqué apparaîtra dans l'arborescence de la console, dans le dossier **Sélections d'appareils**. Par défaut, la sélection d'appareils créée contient tous les appareils inclus dans les groupes d'administration du Serveur d'administration pour lequel la sélection a été créée. Pour que la sélection d'événements affiche uniquement les appareils qui vous intéressent, vous devez configurer la sélection en appuyant sur le bouton **Propriétés de la sélection**.

Création d'une sélection d'appareils selon les paramètres importés

Pour créer une sélection d'appareils selon les paramètres importés, procédez comme suit :

1. Dans l'arborescence de la console, sélectionnez le dossier **Sélections d'appareils**.
2. Dans l'espace de travail du dossier, cliquez sur le bouton **Avancé**, et, dans la liste déroulante, sélectionnez **Importer une sélection depuis un fichier**.
3. Dans la fenêtre qui s'ouvre, indiquez le chemin d'accès au fichier depuis lequel vous souhaitez importer les paramètres de la sélection. Cliquez sur **Ouvrir**.

Une **Nouvelle sélection** entrée est créée dans le dossier **Sélections d'appareils**. Les paramètres de la nouvelle sélection sont importés depuis le fichier que vous avez défini.

Si une sélection portant le nom **Nouvelle sélection** existe déjà dans le dossier **Sélections d'appareils**, un suffixe de type **<next sequence number>** est ajouté au nom de la sélection créée, par exemple : **(1)**, **(2)**.

Suppression des appareils depuis les groupes d'administration dans la sélection

Lors de l'utilisation de la sélection d'appareils, vous pouvez supprimer les appareils des groupes d'administration directement dans la sélection sans avoir à supprimer les appareils des groupes d'administration.

Pour supprimer les appareils depuis les groupes d'administration, procédez comme suit :

1. Dans l'arborescence de la console, sélectionnez le dossier **Sélections d'appareils**.
2. Sélectionnez les appareils à supprimer à l'aide des touches **Maj** ou **Ctrl**.

3. Supprimez les appareils sélectionnés depuis les groupes d'administration à l'aide d'un des moyens suivants :

- Sélectionnez **Supprimer** dans le menu contextuel d'un des appareils sélectionnés.
- Cliquez le bouton **Exécuter l'action** et, dans la liste déroulante, sélectionnez **Supprimer du groupe**.

Finalement, les appareils sélectionnés seront supprimés depuis les groupes d'administration dont ils faisaient partie.

Surveillance de l'installation et de la désinstallation des applications

Vous pouvez surveiller l'installation et la désinstallation d'applications spécifiques sur des appareils administrés (par exemple, un navigateur spécifique). Pour utiliser cette fonction, vous pouvez ajouter des applications du registre des applications à la liste des applications surveillées. Lorsqu'une application surveillée est installée ou désinstallée, [l'Agent d'administration publie les événements respectifs](#) : **L'application contrôlée a été installée** ou **L'application contrôlée a été désinstallée**. Vous pouvez surveiller ces événements à l'aide, par exemple, de [sélections d'événements](#) ou de [rapports](#).

Vous ne pouvez surveiller ces événements que s'ils sont stockés dans la base de données du Serveur d'administration.

Pour ajouter une application à la liste des applications surveillées :

1. Dans le dossier **Avancé** → **Administration des applications** de l'arborescence de la console, sélectionnez le sous-dossier **Registre des applications**.
2. Au-dessus de la liste des applications qui s'affiche, cliquez sur le bouton **Ouvrir la fenêtre des propriétés du registre des applications**.
3. Dans la fenêtre **Applications contrôlées** affichée, cliquez sur le bouton **Ajouter**.
4. Dans la fenêtre **Sélectionnez le nom de l'application** qui s'affiche, sélectionnez les applications dans le Registre des applications dont vous souhaitez surveiller l'installation ou la désinstallation.
5. Dans la fenêtre **Sélectionnez le nom de l'application**, cliquez sur le bouton **OK**.

Après avoir configuré la liste des applications surveillées et installé ou désinstallé une application surveillée sur des appareils administrés de votre organisation, vous pouvez surveiller les événements respectifs, par exemple à l'aide de la sélection d'événements récents **Derniers événements**.

Types d'événement

Chaque module de Kaspersky Security Center possède son propre ensemble de types d'événements. Cette section reprend les types d'événements qui se produisent dans le Serveur d'administration de Kaspersky Security Center, l'Agent d'administration, le Serveur MDM iOS et le Serveur des appareils mobiles Exchange ActiveSync. Les types d'événements qui surviennent dans les applications de Kaspersky ne sont pas répertoriés dans cette section.

Structure des données de la description du type d'événement

Pour chaque type d'événement, le nom affiché, l'identifiant (ID), le code alphabétique, la description et la durée de stockage par défaut sont fournis.

- **Nom affiché du type d'événement.** Ce texte est affiché dans Kaspersky Security Center lorsque vous configurez les événements et lorsqu'ils se produisent.
- **ID de type d'événement.** Ce code numérique est utilisé lorsque vous traitez des événements à l'aide d'outils tiers en vue d'une analyse.
- **Type d'événement** (code alphabétique). Ce code est utilisé lorsque vous naviguez parmi les événements et les traitez à l'aide des représentations publiques fournies dans la base de données de Kaspersky Security Center et lorsque les événements sont exportés dans un système SIEM.
- **Description.** Ce texte décrit les situations où l'événement se produit et ce qu'il faut faire dans ce cas.
- **Durée de stockage par défaut.** Il s'agit du nombre de jours pendant lesquels l'événement est conservé dans la base de données du Serveur d'administration et affiché dans la liste des événements sur le Serveur d'administration. A l'issue de cette période, l'événement est supprimé. Si la valeur du paramètre de conservation des événements est de 0, les événements sont détectés, mais ils ne sont pas affichés dans la liste des événements du Serveur d'administration. Si votre configuration prévoit l'enregistrement de ces événements dans le journal des événements du système d'exploitation, c'est là qu'il faudra les chercher.

Vous pouvez modifier la durée de conservation pour les événements :

- Console d'administration : [définition de la condition de stockage pour un événement](#)
- Kaspersky Security Center 13 Web Console : [définition de la condition de stockage pour un événement](#)

Les autres données peuvent inclure les champs suivants :

- **event_id** : numéro unique de l'événement dans la base de données, généré et attribué automatiquement ; à ne pas confondre avec l'**identifiant de type d'événement**.
- **task_id** : l'identifiant de la tâche qui a provoqué l'événement (le cas échéant)
- **severity** : l'un des niveaux de gravité suivants (dans l'ordre croissant de gravité) :
 - 0) Niveau de gravité incorrect
 - 1) Informations
 - 2) Avertissement
 - 3) Erreur
 - 4) Critique

Événements du Serveur d'administration

Cette section contient des informations sur les événements liés au serveur d'administration.

Événements critiques du Serveur d'administration

Le tableau ci-dessous indique les types d'événements du Serveur d'administration de Kaspersky Security Center, regroupés par niveau de gravité **Critique**.

Événements critiques du Serveur d'administration

Nom affiché du type d'événement	ID de type d'événement	Type d'événement	Description
<p>La restriction de la licence a été dépassée</p>	<p>4099</p>	<p>KLSRV_EV_LICENSE_CHECK_MORE_110</p>	<p>Une fois par jour, Kaspersky Security Center vérifie si une restriction de licence est dépassée.</p> <p>Ce type d'événements se produit si le serveur d'administration détecte que certaines limites de licence sont dépassées par les applications Kaspersky installées sur les appareils clients et si le nombre d'unités de licence actuellement utilisé sous licence unique est supérieur à 110 % du nombre total d'unités sous licence.</p> <p>Même lorsque cet événement se produit, les appareils clients sont protégés.</p> <p>Vous pouvez répondre à l'événement des manières suivantes :</p> <ul style="list-style-type: none"> • Parcourez la liste des appareils administrés. Supprimez les appareils inutilisés. • Fournissez une licence pour plusieurs appareils (ajoutez un code d'activation valide ou un fichier clé au serveur d'administration). <p>Kaspersky Security Center définit les règles de génération d'événements lorsqu'une restriction de la licence est dépassée.</p>
<p>Attaque de virus</p>	<p>26 (pour la Protection contre les fichiers malicieux)</p>	<p>GNRL_EV_VIRUS_OUTBREAK</p>	<p>Ce type d'événements se produit lorsque le nombre d'objets malveillants détectés sur plusieurs appareils administrés dépasse le seuil sur une courte durée.</p> <p>Vous pouvez répondre à l'événement des manières suivantes :</p> <ul style="list-style-type: none"> • Vous pouvez configurer le seuil dans les propriétés du Serveur d'administration.

			<ul style="list-style-type: none"> Vous pouvez aussi créer une stratégie plus stricte qui sera activée ou créer une tâche qui sera exécutée quand l'événement se produit.
Attaque de virus	27 (pour la Protection contre les menaces par emails)	GNRL_EV_VIRUS_OUTBREAK	<p>Ce type d'événements se produit lorsque le nombre d'objets malveillants détectés sur plusieurs appareils administrés dépasse le seuil sur une courte durée.</p> <p>Vous pouvez répondre à l'événement des manières suivantes :</p> <ul style="list-style-type: none"> Vous pouvez configurer le seuil dans les propriétés du Serveur d'administration. Vous pouvez aussi créer une stratégie plus stricte qui sera activée ou créer une tâche qui sera exécutée quand l'événement se produit.
Attaque de virus	28 (pour le pare-feu)	GNRL_EV_VIRUS_OUTBREAK	<p>Ce type d'événements se produit lorsque le nombre d'objets malveillants détectés sur plusieurs appareils administrés dépasse le seuil sur une courte durée.</p> <p>Vous pouvez répondre à l'événement des manières suivantes :</p> <ul style="list-style-type: none"> Vous pouvez configurer le seuil dans les propriétés du Serveur d'administration. Vous pouvez aussi créer une stratégie plus stricte qui sera activée ou créer une tâche qui sera exécutée quand l'événement se produit.
L'appareil n'est plus administré	4111	KLSRV_HOST_OUT_CONTROL	Des événements de ce type se produisent si un appareil administré est visible sur le réseau mais n'est pas connecté au Serveur d'administration pendant une certaine durée.

			Trouvez ce qui empêche le fonctionnement normal de l'Agent d'administration sur l'appareil. Les causes possibles sont des problèmes de réseau et la suppression de l'agent d'administration de l'appareil.
L'appareil est en état "Critique"	4113	KLSRV_HOST_STATUS_CRITICAL	Ce type d'événements se produit lorsqu'un appareil administré a reçu l'état <i>Critique</i> . Vous pouvez configurer les conditions dans lesquelles l'état de l'appareil devient <i>Critique</i> .
Le fichier clé a été ajouté à la liste de refus	4124	KLSRV_LICENSE_BLACKLISTED	Des événements de ce type se produisent lorsque Kaspersky a ajouté le code d'activation ou le fichier clé que vous utilisez à la liste de refus. Pour en savoir plus, contactez le support technique .
Mode limité	4130	KLSRV_EV_LICENSE_SRV_LIMITED_MODE	Ce type d'événements se produit lorsque Kaspersky Security Center commence à fonctionner avec les fonctionnalités de base , sans les fonctionnalités de Gestion des vulnérabilités et des correctifs et d'Administration des appareils mobiles. Les causes de l'événement et les réponses appropriées sont indiquées ci-après : <ul style="list-style-type: none"> • La durée de validité de la licence a expiré. Fournissez une licence pour utiliser le mode de fonctionnalité complète de Kaspersky Security Center (ajoutez un code d'activation valide ou un fichier clé au Serveur d'administration). • Le serveur d'administration gère plus d'appareils que spécifié par la limite de licence. Déplacez les appareils des groupes d'administration d'un serveur d'administration vers les groupes d'un autre serveur d'administration (si permis

			pas la limite de licence de l'autre serveur d'administration).
La licence expire bientôt	4129	KLSRV_EV_LICENSE_SRV_EXPIRE_SOON	<p>Des événements de ce type se produisent lorsque la date de fin de la durée de validité de la licence commerciale approche.</p> <p>Une fois par jour, Kaspersky Security Center vérifie si la date d'expiration de la licence approche. Les événements de ce type sont publiés 30 jours, 15 jours, 5 jours et 1 jour avant la date de fin de la durée de validité de la licence. Vous ne pouvez pas modifier le nombre de jours. Si le Serveur d'administration est désactivé le jour défini avant la date de fin de la durée de validité de la licence, l'événement ne sera pas publié avant le jour suivant.</p> <p>À l'expiration de la licence commerciale, Kaspersky Security Center ne fournit que les fonctionnalités de base.</p> <p>Vous pouvez répondre à l'événement des manières suivantes :</p> <ul style="list-style-type: none"> • Assurez-vous qu'une clé de licence de réserve est ajoutée au Serveur d'administration. • Si vous utilisez un abonnement, assurez-vous de le renouveler. Un abonnement illimité est renouvelé automatiquement s'il a été prépayé auprès du fournisseur de services à la date d'échéance.
Le certificat a expiré	4132	KLSRV_CERTIFICATE_EXPIRED	<p>Des événements de ce type se produisent lorsque le certificat du Serveur d'administration pour l'Administration des appareils mobiles expire.</p> <p>Vous devez mettre à jour le certificat expiré.</p>

			Vous pouvez configurer les mises à jour automatiques des certificats en cochant la case Réémettre automatiquement le certificat si possible dans les paramètres d'émission de certificat .
Les mises à jour des modules des applications Kaspersky ont été rappelées	4142	KLSRV_SEAMLESS_UPDATE_REVOKED	Ce type d'événements se produit si des mises à jour continues ont été révoquées (l'état <i>Révoqué</i> est affiché pour ces mises à jour) par des spécialistes techniques de Kaspersky ; par exemple, ils doivent être mis à jour vers une version plus récente. L'événement concerne les correctifs de Kaspersky Security Center et non les modules d'applications administrés par Kaspersky. L'événement indique que les mises à jour continues ne sont pas installées.

Événements liés à des erreurs de fonctionnement du Serveur d'administration

Le tableau ci-dessous indique les types d'événements du Serveur d'administration de Kaspersky Security Center au niveau de gravité **Erreur de fonctionnement**.

Événements liés à des erreurs de fonctionnement du Serveur d'administration

Nom affiché du type d'événement	ID de type d'événement	Type d'événement	Description	Durée de stockage par défaut
Erreur du temps d'exécution	4125	KLSRV_RUNTIME_ERROR	Ce type d'événements se produit à cause de problèmes inconnus. Ce sont le plus souvent des problèmes de SGBD, de réseau et d'autres problèmes logiciels et matériels. Les détails de l'événement peuvent se trouver dans la description de l'événement.	180 jours
Pour un des	4126	KLSRV_INVLICPROD_EXCEEDED	Le serveur	180 jours

groupes des applications sous licence, la limite des installations a été dépassée

d'administration génère ce type d'événements périodiquement (toutes les heures). Ce type d'événements se produit si dans Kaspersky Security Center, vous administrez les clés d'applications tierces et si le nombre d'installations a dépassé la limite définie par la clé de licence de l'application tierce.

Vous pouvez répondre à l'événement des manières suivantes :

- Parcourez la liste des appareils administrés. Supprimez l'application tierce des appareils où l'application n'est pas utilisée.
- Utiliser une licence tierce pour plusieurs appareils.

Vous pouvez [gérer les clés de licence d'applications tierces](#) à l'aide des fonctionnalités des groupes des applications sous licence. Un groupe des applications sous licence inclut les applications tierces qui répondent aux critères que vous avez définis.

Échec du sondage du

4143

KLSRV_KLCLCLOUD_SCAN_ERROR

Des événements de ce type se

Non stocké

segment dans le Cloud			produisent lorsque le Serveur d'administration ne parvient pas à interroger un segment de réseau dans un environnement cloud . Lisez les détails dans la description de l'événement et répondez en conséquence.	
Échec de la copie des mises à jour vers le dossier indiqué	4123	KLSRV_UPD_REPL_FAIL	<p>Ce type d'événements se produit lorsque les mises à jour logicielles sont copiées dans un ou plusieurs dossier(s) partagés.</p> <p>Vous pouvez répondre à l'événement des manières suivantes :</p> <ul style="list-style-type: none"> • Vérifiez si le compte d'utilisateur utilisé pour accéder au(x) dossier(s) est autorisé en écriture. • Vérifiez si un nom d'utilisateur et / ou un mot de passe associé au(x) dossier(s) a changé. • Vérifiez la connexion Internet, car elle peut être à l'origine de l'événement. Suivez les instructions pour mettre à jour les bases de données et es modules logiciels. 	180 jours

Plus d'espace disponible sur le disque	4107	KLSRV_DISK_FULL	Des événements de ce type se produisent lorsque le disque dur de l'appareil sur lequel le Serveur d'administration est installé ne dispose plus d'espace libre. Libérez de l'espace disque sur l'appareil.	180 jours
Le dossier en accès public n'est pas disponible	4108	KLSRV_SHARED_FOLDER_UNAVAILABLE	Ce type d'événements se produit si le dossier partagé du Serveur d'administration n'est pas disponible. Vous pouvez répondre à l'événement des manières suivantes : <ul style="list-style-type: none"> • Vérifiez si le Serveur d'administration (où se trouve le dossier partagé) est sous tension et disponible. • Vérifiez si un nom d'utilisateur et / ou un mot de passe du dossier a changé. • Vérifiez la connexion réseau. 	180 jours
La base de données du Serveur d'administration n'est pas disponible	4109	KLSRV_DATABASE_UNAVAILABLE	Ce type d'événements se produit si le Serveur d'administration n'est pas disponible. Vous pouvez répondre à l'événement des manières suivantes :	180 jours

			<ul style="list-style-type: none"> • Vérifiez si le serveur distant sur lequel est installé SQL Server est disponible. • Affichez les journaux du SGBD pour trouver la raison de l'indisponibilité de la base de données du Serveur d'administration. Par exemple, un serveur distant sur lequel est installé SQL Server peut ne pas être disponible à cause de la maintenance préventive. 	
Espace insuffisant dans la base de données du Serveur d'administration	4110	KLSRV_DATABASE_FULL	<p>Ce type d'événements se produit lorsque la base de données du Serveur d'administration n'a plus d'espace libre.</p> <p>Le Serveur d'administration ne fonctionne pas lorsque sa base de données a atteint sa capacité maximale et que la base de données ne peut plus recevoir d'enregistrement.</p> <p>Les causes de cet événement, en fonction du SGBD utilisé, et les réponses appropriées à l'événement sont indiquées ci-après :</p> <ul style="list-style-type: none"> • Vous utilisez le SGBD de SQL Server édition Express : 	180 jours

Dans la documentation SQL Server Express, contrôlez la taille limite de la base de données pour la version que vous utilisez. La base de données de votre Serveur d'administration a probablement dépassé la taille limite.

[Limiter le nombre d'événements à stocker dans la base de données du Serveur d'administration.](#)

La base de données du Serveur d'administration contient trop d'événements envoyés par le module Contrôle des applications. Vous pouvez modifier les paramètres de la stratégie Kaspersky Endpoint Security for Windows concernant le stockage des événements du Contrôle des applications dans la base de données du Serveur d'administration.

- Vous utilisez un SGBD autre que SQL Server Express Edition :

			<p>Ne pas limiter le nombre d'événements à stocker dans la base de données du Serveur d'administration.</p> <p>Réduire la liste d'événements à stocker dans la base de données du Serveur d'administration.</p> <p>Consulter les informations sur la sélection du SGBD.</p>
--	--	--	---

Événements d'avertissement du Serveur d'administration

Le tableau ci-dessous montre les événements du Serveur d'administration de Kaspersky Security Center au niveau de gravité **Avertissement**.

Événements d'avertissement du Serveur d'administration

Nom affiché du type d'événement	ID de type d'événement	Type d'événement	Description	Durée de stockage
La restriction de la licence a été dépassée	4098	KLSRV_EV_LICENSE_CHECK_100_110	<p>Une fois par jour, Kaspersky Security Center vérifie si une restriction de licence est dépassée.</p> <p>Ce type d'événements se produit si le serveur d'administration détecte que certaines limites de licence sont dépassées par les applications Kaspersky installées sur les appareils clients et si le nombre d'unités de licence actuellement utilisé sous licence unique représente 100 % à 110 % du nombre total d'unités sous licence.</p>	90 jours

			<p>Même lorsque cet événement se produit, les appareils clients sont protégés.</p> <p>Vous pouvez répondre à l'événement des manières suivantes :</p> <ul style="list-style-type: none"> • Parcourez la liste des appareils administrés. Supprimez les appareils inutilisés. • Fournissez une licence pour plusieurs appareils (ajoutez un code d'activation valide ou un fichier clé au serveur d'administration). <p>Kaspersky Security Center définit les règles de génération d'événements lorsqu'une restriction de la licence est dépassée.</p>	
L'appareil est resté inactif sur le réseau depuis longtemps	4103	KLSRV_EVENT_HOSTS_NOT_VISIBLE	<p>Des événements de ce type se produisent lorsqu'un appareil administré est inactif pendant un certain temps.</p> <p>Le plus souvent, cela se produit lorsqu'un appareil administré est mis hors service.</p> <p>Vous pouvez répondre à l'événement des manières suivantes :</p> <ul style="list-style-type: none"> • Supprimez manuellement l'appareil de la liste des appareils administrés. • Spécifiez l'intervalle de temps après lequel l'événement L'appareil est resté inactif sur le réseau depuis 	90

			<p>longtemps est créé à l'aide de la Console d'administration ou de Kaspersky Security Center 13 Web Console.</p> <ul style="list-style-type: none"> Spécifiez l'intervalle de temps après lequel l'appareil est automatiquement supprimé du groupe à l'aide de la Console d'administration ou de Kaspersky Security Center 13 Web Console. 	
Noms de périphérique en conflit	4102	KLSRV_EVENT_HOSTS_CONFLICT	<p>Des événements de ce type se produisent lorsque le Serveur d'administration considère deux ou plusieurs appareils administrés comme un seul appareil.</p> <p>La plupart du temps, cela se produit lorsqu'un disque dur cloné a été utilisé pour déployer des logiciels sur des appareils administrés et sans que l'Agent d'administration ne passe en mode de clonage de disque dédié sur un appareil de référence.</p> <p>Pour éviter ce problème, passez l'Agent d'administration en mode de clonage de disque sur un appareil de référence avant de cloner le disque dur de cet appareil.</p>	90.
L'appareil est en état "Avertissement"	4114	KLSRV_HOST_STATUS_WARNING	<p>Ce type d'événements se produit lorsqu'un appareil administré a reçu l'état <i>Attention</i>.</p>	90.

			<p>Vous pouvez configurer les conditions dans lesquelles l'état de l'appareil devient <i>Avertissement</i>.</p>	
<p>La limite des installations sera bientôt dépassée pour l'un des groupes d'applications sous licence</p>	4127	KLSRV_INVLICPROD_FILLED	<p>Des événements de ce type se produisent lorsque le nombre d'installations pour des applications tierces incluses dans un groupe des applications sous licence atteint 90 % de la valeur maximale autorisée indiquée dans les propriétés de la clé de licence.</p> <p>Vous pouvez répondre à l'événement des manières suivantes :</p> <ul style="list-style-type: none"> • Si l'application tierce n'est pas utilisée sur certains des appareils administrés, supprimez l'application de ces appareils. • Si vous prévoyez que le nombre d'installations pour l'application tierce dépassera le nombre maximum autorisé prochainement, envisagez d'obtenir à l'avance une licence tierce pour un plus grand nombre d'appareils. <p>Vous pouvez gérer les clés de licence d'applications tierces à l'aide des fonctionnalités des groupes des applications sous licence.</p>	90

<p>Le certificat a été demandé</p>	<p>4133</p>	<p>KLSRV_CERTIFICATE_REQUESTED</p>	<p>Des événements de ce type se produisent lorsqu'un certificat pour l'administration des appareils mobiles ne parvient pas à être réémis automatiquement.</p> <p>Les causes et les réponses appropriées à cet événement peuvent être les suivantes :</p> <ul style="list-style-type: none"> • La réémission automatique a été lancée pour un certificat pour lequel l'option <u>Réémettre automatiquement le certificat si possible</u> est désactivée. Cela peut être dû à une erreur qui s'est produite lors de la création du certificat. Il peut être nécessaire d'émettre à nouveau le certificat manuellement. • Si vous utilisez une <u>intégration avec une infrastructure à clé publique</u>, la cause peut être l'absence d'un attribut SAM-Account-Name du compte utilisé pour l'intégration avec PKI et pour l'émission du certificat. Vérifiez les propriétés du compte. 	<p>90.</p>
<p>Le certificat a été supprimé</p>	<p>4134</p>	<p>KLSRV_CERTIFICATE_REMOVED</p>	<p>Des événements de ce type se produisent lorsqu'un administrateur supprime tout type de certificat (général, email, VPN) pour</p>	<p>90.</p>

			<p>l'Administration des appareils mobiles.</p> <p>Une fois qu'un certificat aura été supprimé, les appareils mobiles connectés via ce certificat ne parviendront pas à se connecter au Serveur d'administration.</p> <p>Cet événement pourrait être utile lors d'une enquête sur les dysfonctionnements liés à l'administration des appareils mobiles.</p>	
La durée de validité du certificat APNs a expiré	4135	KLSRV_APN_CERTIFICATE_EXPIRED	<p>Des événements de ce type se produisent lorsqu'un certificat APNs expire.</p> <p>Vous devez renouveler manuellement le certificat APNs et l'installer sur un serveur MDM iOS.</p>	No sto
La durée de validité du certificat APNs expire bientôt	4136	KLSRV_APN_CERTIFICATE_EXPIRES_SOON	<p>Les événements de ce type se produisent lorsqu'il reste moins de 14 jours avant l'expiration du certificat APNs.</p> <p>Lorsque le certificat APNs expire, vous devez renouveler manuellement le certificat APNs et l'installer sur un serveur MDM iOS.</p> <p>Nous vous recommandons de planifier le renouvellement du certificat APNs avant la date d'expiration.</p>	No sto
Échec de l'envoi d'un message FCM sur l'appareil mobile	4138	KLSRV_GCM_DEVICE_ERROR	<p>Des événements de ce type se produisent lorsque l'Administration des appareils mobiles est configurée de façon à utiliser Google Firebase Cloud Messaging (FCM), pour se connecter</p>	90

			<p>aux appareils mobiles administrés avec un système d'exploitation Android et que le serveur FCM ne parvient pas à traiter certaines des requêtes reçues de la part du Serveur d'administration. Cela signifie que certains des appareils mobiles administrés ne recevront aucune notification push.</p> <p>Lisez le code HTTP dans les détails de la description de l'événement et répondez en conséquence. Pour en savoir plus sur les codes HTTP reçus de la part du serveur FCM et sur les erreurs qui y sont liées, veuillez consulter la documentation du service Google Firebase (voir le chapitre « Codes de réponse d'erreur aux messages en aval »).</p>	
<p>Erreur HTTP lors de l'envoi d'un message FCM sur le serveur FCM</p>	4139	KLSRV_GCM_HTTP_ERROR	<p>Des événements de ce type se produisent lorsque l'Administration des appareils mobiles est configurée de façon à utiliser Google Firebase Cloud Messaging (FCM), pour connecter les appareils mobiles administrés avec le système d'exploitation Android et que le serveur FCM revient à la requête du Serveur d'administration avec un code HTTP différent de 200 (OK).</p>	90.

			<p>Les causes et les réponses appropriées à cet événement peuvent être les suivantes :</p> <ul style="list-style-type: none"> • Problèmes du côté du serveur FCM. Lisez le code HTTP dans les détails de la description de l'événement et répondez en conséquence. Pour en savoir plus sur les codes HTTP reçus de la part du serveur FCM et sur les erreurs qui y sont liées, veuillez consulter la documentation du service Google Firebase (voir le chapitre « Codes de réponse d'erreur aux messages en aval »). • Problèmes du côté du serveur proxy (si vous utilisez un serveur proxy). Lisez le code HTTP dans les détails de l'événement et répondez en conséquence. 	
Échec de l'envoi d'un message FCM sur le serveur FCM	4140	KLSRV_GCM_GENERAL_ERROR	<p>Des événements de ce type se produisent en raison d'erreurs inattendues du côté du Serveur d'administration lors de l'utilisation du protocole HTTP de Google Firebase Cloud Messaging.</p> <p>Lisez les détails dans la description de l'événement et répondez en conséquence.</p>	90.

			Si vous ne pouvez pas trouver la solution à un problème par vous-même, nous vous recommandons de contacter le Support Technique de Kaspersky.	
Espace libre insuffisant sur le disque dur	4105	KLSRV_NO_SPACE_ON_VOLUMES	Des événements de ce type se produisent lorsque le disque dur de l'appareil sur lequel le Serveur d'administration est installé ne dispose presque plus d'espace libre. Libérez de l'espace disque sur l'appareil.	90
Trop peu d'espace disponible dans la base de données du Serveur d'administration	4106	KLSRV_NO_SPACE_IN_DATABASE	Ce type d'événements se produit si l'espace de la base de données du Serveur d'administration est trop limité. Si vous ne corrigez pas la situation, quand la base de données du Serveur d'administration atteindra sa pleine capacité, le Serveur d'administration ne fonctionnera plus. Les causes de cet événement, en fonction du SGBD utilisé, et les réponses appropriées à l'événement sont indiquées ci-après. Vous utilisez le SGBD de SQL Server édition Express : <ul style="list-style-type: none"> • Dans la documentation SQL Server Express, contrôlez la taille limite de la base de données pour la version que vous utilisez. La base de données de votre Serveur d'administration 	90

est probablement tout près d'atteindre la taille limite.

- [limiter le nombre d'événements à stocker dans la base de données du Serveur d'administration.](#)
- La base de données du Serveur d'administration contient trop d'événements envoyés par le module Contrôle des applications. Vous pouvez modifier les paramètres de la stratégie Kaspersky Endpoint Security for Windows concernant le stockage des événements du Contrôle des applications dans la base de données du Serveur d'administration.

Vous utilisez un SGBD autre que SQL Server Express Edition :

- [Ne pas limiter le nombre d'événements à stocker dans la base de données du Serveur d'administration](#)
- [Réduire la liste d'événements à stocker dans la base de données du Serveur d'administration](#)
Consulter les informations sur la [sélection du SGBD.](#)

<p>La connexion au Serveur d'administration secondaire a été interrompue</p>	4116	KLSRV_EV_SLAVE_SRV_DISCONNECTED	<p>Des événements de ce type se produisent lorsqu'une connexion au Serveur d'administration secondaire est interrompue.</p> <p>Lisez le journal des événements Kaspersky sur l'appareil où le Serveur d'administration secondaire est installé et répondez en conséquence.</p>	90
<p>La connexion au Serveur d'administration principal a été interrompue</p>	4118	KLSRV_EV_MASTER_SRV_DISCONNECTED	<p>Des événements de ce type se produisent lorsqu'une connexion au Serveur d'administration principal est interrompue.</p> <p>Lisez le journal des événements Kaspersky sur l'appareil où le Serveur d'administration principal est installé et répondez en conséquence.</p>	90
<p>Les nouvelles mises à jour des modules des applications Kaspersky ont été enregistrées</p>	4141	KLSRV_SEAMLESS_UPDATE_REGISTERED	<p>Des événements de ce type se produisent lorsque le Serveur d'administration enregistre de nouvelles mises à jour pour le logiciel Kaspersky installé sur des appareils administrés dont l'installation nécessite une autorisation.</p> <p>Approuvez ou refusez les mises à jour à l'aide de la Console d'administration ou de Kaspersky Security Center Web Console.</p>	90
<p>La suppression d'événements de la base de données a débuté car la limite du</p>	4145	KLSRV_EVP_DB_TRUNCATING	<p>Ce type d'événements se produit lorsque la suppression des anciens événements de la base de</p>	Noi sto

<p>nombre d'événements est dépassée</p>			<p>données du Serveur d'administration commence une fois que la base de données du Serveur d'administration a atteint sa capacité.</p> <p>Vous pouvez répondre à l'événement des manières suivantes :</p> <ul style="list-style-type: none"> • Modifiez le nombre maximal d'événements stockés dans la base de données du Serveur d'administration. • Réduire la liste d'événements à stocker dans la base de données du Serveur d'administration 	
<p>Des événements ont été supprimés de la base de données car la limite du nombre d'événements a été dépassée</p>	<p>4146</p>	<p>KLSRV_EVP_DB_TRUNCATED</p>	<p>Ce type d'événements se produit lorsque d'anciens événements ont été supprimés de la base de données du Serveur d'administration une fois que la base de données du Serveur d'administration a atteint sa capacité.</p> <p>Vous pouvez répondre à l'événement des manières suivantes :</p> <ul style="list-style-type: none"> • Modifiez le nombre maximal autorisé d'événements stockés dans la base de données du Serveur d'administration. • Réduire la liste d'événements à stocker dans la base de données 	<p>Noi sto</p>

Événements d'information du Serveur d'administration

Le tableau ci-dessous montre les événements du Serveur d'administration de Kaspersky Security Center au niveau de gravité **Information**.

Événements d'information du Serveur d'administration

Nom affiché du type d'événement	ID de type d'événement	Type d'événement	Durée de stockage par défaut
Clé de licence utilisée à plus de 90 %	4097	KLSRV_EV_LICENSE_CHECK_90	30 jours
Un nouvel appareil a été détecté	4100	KLSRV_EVENT_HOSTS_NEW_DETECTED	30 jours
L'appareil a été ajouté automatiquement au groupe	4101	KLSRV_EVENT_HOSTS_NEW_REDIRECTED	30 jours
L'appareil a été supprimé du groupe : longue absence d'activité sur le réseau	4104	KLSRV_INVISIBLE_HOSTS_REMOVED	30 jours
Pour un des groupes des applications sous licence, le nombre d'installations autorisées est épuisé à plus de 95 %	4128	KLSRV_INVLICPROD_EXPIRED_SOON	30 jours
Des fichiers à envoyer à Kaspersky pour analyse ont été détectés	4131	KLSRV_APS_FILE_APPEARED	30 jours
L'ID d'instance FCM de l'appareil mobile a modifié	4137	KLSRV_GCM_DEVICE_REGID_CHANGED	30 jours
Les mises à jour ont bien été copiées dans le dossier indiqué	4122	KLSRV_UPD_REPL_OK	30 jours
La connexion au Serveur d'administration secondaire a été établie	4115	KLSRV_EV_SLAVE_SRV_CONNECTED	30 jours
La connexion au Serveur d'administration principal a été établie	4117	KLSRV_EV_MASTER_SRV_CONNECTED	30 jours
Les bases de données ont été mises à jour	4144	KLSRV_UPD_BASES_UPDATED	30 jours
Audit : une connexion au Serveur d'administration a été établie	4147	KLAUD_EV_SERVERCONNECT	30 jours
Audit : un objet a été modifié	4148	KLAUD_EV_OBJECTMODIFY	30 jours
Audit : l'état de l'objet a été	4150	KLAUD_EV_TASK_STATE_CHANGED	30 jours

modifié			
Audit : les paramètres de groupe ont été modifiés	4149	KLAUD_EV_ADMGROUP_CHANGED	30 jours
Audit : la connexion au Serveur d'administration a été interrompue	4151	KLAUD_EV_SERVERDISCONNECT	30 jours
Audit : les propriétés de l'objet ont été modifiées	4152	KLAUD_EV_OBJECTPROPMODIFIED	30 jours
Audit : les autorisations de l'utilisateur ont été modifiées	4153	KLAUD_EV_OBJECTACLMODIFIED	30 jours

Événements de l'Agent d'administration

Cette section contient des informations sur les événements liés à l'agent d'administration.

Événements liés aux erreurs de fonctionnement de l'Agent d'administration

Le tableau ci-dessous indique les types d'événements de l'Agent d'administration de Kaspersky Security Center, regroupés par niveau de sécurité **Erreur de fonctionnement**.

Événements liés aux erreurs de fonctionnement de l'Agent d'administration

Nom affiché du type d'événement	ID de type d'événement	Type d'événement	Description	Durée de stockage par défaut
Erreur d'installation de la mise à jour	7702	KLNAG_EV_PATCH_INSTALL_ERROR	Des événements de ce type se produisent si l'Installation automatique des mises à jour et des correctifs pour les modules de Kaspersky Security Center ne réussit pas. L'événement ne concerne pas les mises à jour des applications Kaspersky administrées.	30 jours

			Lisez la description de l'événement. Cet événement peut être dû à un problème Windows sur le serveur d'administration. Si la description mentionne un problème de configuration Windows, résolvez le problème.	
Impossible d'installer la mise à jour du logiciel tiers	7697	KLNAG_EV_3P_PATCH_INSTALL_ERROR	<p>Des événements de ce type se produisent si les fonctionnalités de Gestion des vulnérabilités et des correctifs et d'Administration des appareils mobiles sont en cours d'utilisation, et si la mise à jour du logiciel tiers n'a pas réussi.</p> <p>Vérifiez si le lien vers le logiciel tiers est valide. Lisez la description de l'événement.</p>	30 jours
Échec de l'installation des mises à jour Windows Update	7717	KLNAG_EV_WUA_INSTALL_ERROR	<p>Ce type d'événements se produit si les mises à jour Windows échouent. Configurez les mises à jour Windows dans une stratégie d'Agent d'administration.</p> <p>Lisez la description de l'événement. Recherchez l'erreur dans la base de connaissance Microsoft. Contactez le Support Technique de Microsoft si vous ne parvenez pas à résoudre le problème vous-même.</p>	30 jours

Événements d'avertissement de l'Agent d'administration

Le tableau suivant reprend les événements de l'Agent d'administration de Kaspersky Security Center, regroupés par niveau de gravité **Avertissement**.

Événements d'avertissement de l'Agent d'administration

Nom affiché du type d'événement	ID de type d'événement	Type d'événement	Durée de stockage par défaut
Avertissement renvoyé lors de l'installation des mises à jour des modules de l'application	7701	KLNAG_EV_PATCH_INSTALL_WARNING	30 jours
L'installation de la mise à jour du logiciel tiers s'est terminée avec un avertissement	7696	KLNAG_EV_3P_PATCH_INSTALL_WARNING	30 jours
L'installation de la mise à jour du logiciel tiers a été reportée	7698	KLNAG_EV_3P_PATCH_INSTALL_SLIPPED	30 jours
Un incident s'est produit	549	GNRL_EV_APP_INCIDENT_OCCURED	30 jours
Le proxy KSN a démarré. Échec de la vérification de la disponibilité de KSN	7718	KSNPROXY_STARTED_CON_CHK_FAILED	30 jours

Événements d'information de l'Agent d'administration

Le tableau suivant reprend les événements de l'Agent d'administration de Kaspersky Security Center, regroupés par niveau de gravité **Information**.

Événements d'information de l'Agent d'administration

Nom affiché du type d'événement	ID de type d'événement	Type d'événement	Durée de stockage par défaut
La mise à jour des modules de l'application a bien été appliquée	7699	KLNAG_EV_PATCH_INSTALLED_SUCCESSFULLY	30 jours
L'installation de la mise à jour du module logiciel est lancée	7700	KLNAG_EV_PATCH_INSTALL_STARTING	30 jours
L'application a été installée	7703	KLNAG_EV_INV_APP_INSTALLED	30 jours
L'application a été désinstallée	7704	KLNAG_EV_INV_APP_UNINSTALLED	30 jours
L'application contrôlée a été installée	7705	KLNAG_EV_INV_OBS_APP_INSTALLED	30 jours

L'application contrôlée a été désinstallée	7706	KLNAG_EV_INV_OBS_APP_UNINSTALLED	30 jours
L'application tierce a été installée	7707	KLNAG_EV_INV_CMPTR_APP_INSTALLED	30 jours
Un nouvel appareil a été ajouté	7708	KLNAG_EV_DEVICE_ARRIVAL	30 jours
L'appareil a été supprimé	7709	KLNAG_EV_DEVICE_REMOVE	30 jours
Un nouvel appareil a été détecté	7710	KLNAG_EV_NAC_DEVICE_DISCOVERED	30 jours
L'appareil a été autorisé	7711	KLNAG_EV_NAC_HOST_AUTHORIZED	30 jours
Partage du bureau Windows : le fichier est lu	7712	KLUSRLOG_EV_FILE_READ	30 jours
Partage du bureau Windows : le fichier a été modifié	7713	KLUSRLOG_EV_FILE_MODIFIED	30 jours
Partage du bureau Windows : l'application a démarré	7714	KLUSRLOG_EV_PROCESS_LAUNCHED	30 jours
Partage du bureau Windows : lancé	7715	KLUSRLOG_EV_WDS_BEGIN	30 jours
Partage du bureau Windows : arrêté	7716	KLUSRLOG_EV_WDS_END	30 jours
L'installation de la mise à jour d'un logiciel tiers a réussi	7694	KLNAG_EV_3P_PATCH_INSTALLED_SUCCESSFULLY	30 jours
L'installation de la mise à jour du logiciel tiers est lancée	7695	KLNAG_EV_3P_PATCH_INSTALL_STARTING	30 jours
Le proxy KSN a démarré. La vérification de la disponibilité de KSN a réussi	7719	KSNPROXY_STARTED_CON_CHK_OK	30 jours
Le serveur proxy KSN a été arrêté	7720	KSNPROXY_STOPPED	30 jours

Événements du Serveur MDM iOS

Cette section contient des informations sur les événements liés au serveur MDM iOS.

Événements liés aux erreurs de fonctionnement du Serveur MDM iOS

Le tableau suivant reprend les événements du Serveur MDM iOS de Kaspersky Security Center, regroupés par niveau de gravité **Erreur de fonctionnement**.

Événements liés aux erreurs de fonctionnement du Serveur MDM iOS

Nom affiché du type d'événement	Type d'événement	Durée de stockage par défaut
Il est impossible de demander la liste des profils	PROFILELIST_COMMAND_FAILED	30 jours
Il est impossible d'installer le profil	INSTALLPROFILE_COMMAND_FAILED	30 jours
Il est impossible de supprimer le profil	REMOVEPROFILE_COMMAND_FAILED	30 jours
Il est impossible de demander la liste des profils provisioning	PROVISIONINGPROFILELIST_COMMAND_FAILED	30 jours
Il est impossible d'installer le profil provisioning	INSTALLPROVISIONINGPROFILE_COMMAND_FAILED	30 jours
Il est impossible de supprimer le profil provisioning	REMOVEPROVISIONINGPROFILE_COMMAND_FAILED	30 jours
Il est impossible de demander la liste des certificats	CERTIFICATELIST_COMMAND_FAILED	30 jours
Il est impossible de demander la liste des applications installées	INSTALLEDAPPLICATIONLIST_COMMAND_FAILED	30 jours
Il est impossible de demander les informations générales sur l'appareil mobile	DEVICEINFORMATION_COMMAND_FAILED	30 jours
Il est impossible de demander les informations sur la sécurité	SECURITYINFO_COMMAND_FAILED	30 jours
Impossible de verrouiller l'appareil mobile	DEVICELOCK_COMMAND_FAILED	30 jours
Il est impossible de purger le mot de passe	CLEARPASSCODE_COMMAND_FAILED	30 jours
Échec de la suppression des données de l'appareil mobile	ERASEDEVICE_COMMAND_FAILED	30 jours
Il est impossible d'installer l'application	INSTALLAPPLICATION_COMMAND_FAILED	30 jours
Il est impossible d'installer le code rédemption pour l'application	APPLYREDEMPTIONCODE_COMMAND_FAILED	30 jours
Il est impossible de demander la liste des apps administrées	MANAGEDAPPLICATIONLIST_COMMAND_FAILED	30 jours
Il est impossible de supprimer l'app administrée	REMOVEAPPLICATION_COMMAND_FAILED	30 jours
Les paramètres d'itinérance sont rejetés	SETROAMINGSETTINGS_COMMAND_FAILED	30 jours

Une erreur s'est produite dans le fonctionnement de l'app	PRODUCT_FAILURE	30 jours
Le résultat d'exécution de la commande contient les données incorrectes	MALFORMED_COMMAND	30 jours
Il est impossible d'envoyer une notification (Push Notification)	SEND_PUSH_NOTIFICATION_FAILED	30 jours
Il est impossible d'envoyer une commande	SEND_COMMAND_FAILED	30 jours
L'appareil est introuvable	DEVICE_NOT_FOUND	30 jours

Événements d'avertissement du Serveur MDM iOS

Le tableau suivant affiche les événements du Serveur MDM iOS de Kaspersky Security Center dont le niveau de gravité est **Avertissement**.

Événements d'avertissement du Serveur MDM iOS

Nom affiché du type d'événement	Type d'événement	Durée de stockage par défaut
Tentative de connexion d'un appareil mobile verrouillé	INACTICE_DEVICE_TRY_CONNECTED	30 jours
Le profil est supprimé	MDM_PROFILE_WAS_REMOVED	30 jours
Tentative de réutilisation du certificat client	CLIENT_CERT_ALREADY_IN_USE	30 jours
Un appareil inactif a été détecté	FOUND_INACTIVE_DEVICE	30 jours
Le code rédemption est requis	NEED_REDEMPTION_CODE	30 jours
Le profil a été inclus dans une stratégie supprimée de l'appareil	UMDM_PROFILE_WAS_REMOVED	30 jours

Événements d'information du Serveur MDM iOS

Le tableau suivant reprend les événements du Serveur MDM iOS de Kaspersky Security Center, regroupés par niveau de gravité **Information**.

Événements d'information du Serveur MDM iOS

Nom affiché du type d'événement	Type d'événement	Durée de stockage par défaut
Un nouvel appareil mobile est connecté	NEW_DEVICE_CONNECTED	30 jours
La demande de la liste des profils est exécutée avec succès	PROFILELIST_COMMAND_SUCCESSFULL	30 jours

L'installation du profil est exécutée avec succès	INSTALLPROFILE_COMMAND_SUCCESSFULL	30 jours
La suppression du profil est exécutée avec succès	REMOVEPROFILE_COMMAND_SUCCESSFULL	30 jours
La demande de la liste des profils provisioning est exécutée avec succès	PROVISIONINGPROFILELIST_COMMAND_SUCCESSFULL	30 jours
L'installation du profil provisioning est exécutée avec succès	INSTALLPROVISIONINGPROFILE_COMMAND_SUCCESSFULL	30 jours
La suppression du profil provisioning est exécutée avec succès	REMOVEPROVISIONINGPROFILE_COMMAND_SUCCESSFULL	30 jours
La demande de la liste des certificats numériques est exécutée avec succès	CERTIFICATELIST_COMMAND_SUCCESSFULL	30 jours
La demande de la liste des applications installées est exécutée avec succès	INSTALLEDAPPLICATIONLIST_COMMAND_SUCCESSFULL	30 jours
La demande des informations générales sur l'appareil mobile est exécutée avec succès	DEVICEINFORMATION_COMMAND_SUCCESSFULL	30 jours
La demande des informations sur la sécurité est exécutée avec succès	SECURITYINFO_COMMAND_SUCCESSFULL	30 jours
L'appareil mobile est bloqué avec succès	DEVICELOCK_COMMAND_SUCCESSFULL	30 jours
La purge du mot de passe est exécutée avec succès	CLEARPASSCODE_COMMAND_SUCCESSFULL	30 jours
Les données ont été supprimées de l'appareil mobile	ERASEDEVICE_COMMAND_SUCCESSFULL	30 jours
L'installation de l'application est exécutée avec succès	INSTALLAPPLICATION_COMMAND_SUCCESSFULL	30 jours
L'installation du code rédemption pour l'application a réussi	APPLYREDEMPTIONCODE_COMMAND_SUCCESSFULL	30 jours
La demande de la liste des apps administrées est exécutée avec succès	MANAGEDAPPLICATIONLIST_COMMAND_SUCCESSFULL	30 jours
L'application administrée a été supprimée avec succès	REMOVEAPPLICATION_COMMAND_SUCCESSFULL	30 jours
Les paramètres d'itinérance ont été appliqués	SETROAMINGSETTINGS_COMMAND_SUCCESSFUL	30 jours

Cette section contient des informations sur les événements liés au serveur des appareils mobiles de Microsoft Exchange.

Événements liés à une erreur de fonctionnement du Serveur des appareils mobiles Exchange ActiveSync

Le tableau ci-dessous affiche les événements du Serveur des appareils mobiles Exchange ActiveSync de Kaspersky Security Center dont le niveau de gravité est **Erreur de fonctionnement**.

Événements liés à une erreur de fonctionnement du Serveur des appareils mobiles Exchange ActiveSync

Nom affiché du type d'événement	Type d'événement	Durée de stockage par défaut
Échec de la suppression des données de l'appareil mobile	WIPE_FAILED	30 jours
Impossible de supprimer les informations sur la connexion de l'appareil mobile à la boîte aux lettres	DEVICE_REMOVE_FAILED	30 jours
Il est impossible d'appliquer la stratégie ActiveSync à la boîte aux lettres	POLICY_APPLY_FAILED	30 jours
Erreur de fonctionnement de l'application	PRODUCT_FAILURE	30 jours
Échec de modification de l'état de la fonctionnalité ActiveSync	CHANGE_ACTIVE_SYNC_STATE_FAILED	30 jours

Événements informatifs du Serveur des appareils mobiles Exchange ActiveSync

Le tableau ci-dessous affiche les événements du Serveur des appareils mobiles Exchange ActiveSync de Kaspersky Security Center dont le niveau de gravité est **Information**.

Événements informatifs du Serveur des appareils mobiles Exchange ActiveSync

Nom affiché du type d'événement	Type d'événement	Durée de stockage par défaut
Un nouvel appareil mobile a été connecté	NEW_DEVICE_CONNECTED	30 jours
Les données ont été supprimées de l'appareil mobile	WIPE_SUCCESSFULL	30 jours

Blocage des événements fréquents

Cette section fournit des informations concernant la gestion du blocage des événements fréquents, la suppression du blocage des événements fréquents et l'exportation de la liste des événements fréquents vers un fichier.

À propos du blocage des événements fréquents

Une application administrée, par exemple Kaspersky Endpoint Security for Windows, installée sur un ou plusieurs appareils administrés peut envoyer de nombreux événements du même type au Serveur d'administration. La réception d'événements fréquents peut surcharger la base de données du Serveur d'administration et écraser d'autres événements. Le Serveur d'administration commence à bloquer les événements les plus fréquents lorsque le nombre de tous les événements reçus dépasse [la limite indiquée pour la base de données](#).

Le Serveur d'administration bloque la réception automatique des événements fréquents. Vous ne pouvez pas bloquer vous-même les événements fréquents ni choisir les événements à bloquer.

Si vous voulez découvrir si un événement est bloqué, vous pouvez vérifier si cet événement est présent dans la section **Blocage des événements de spam** des propriétés du Serveur d'administration. Si l'événement est bloqué, vous pouvez effectuer l'une des opérations suivantes :

- Si vous voulez éviter d'écraser la base de données, vous pouvez [continuer à bloquer](#) la réception de ce type d'événements.
- Si vous voulez, par exemple, trouver la raison de l'envoi des événements fréquents au Serveur d'administration, vous pouvez [débloquer](#) les événements fréquents et continuer à recevoir les événements de ce type de toute façon.
- Si vous souhaitez continuer à recevoir les événements fréquents jusqu'à ce qu'ils soient de nouveau bloqués, vous pouvez [supprimer le blocage](#) des événements fréquents.

Gestion du blocage des événements fréquents

Le Serveur d'administration bloque automatiquement la réception d'événements fréquents, mais vous pouvez arrêter le blocage et continuer à recevoir des événements fréquents. Vous pouvez également bloquer la réception d'événements fréquents que vous avez débloqués auparavant.

Pour administrer le blocage des événements fréquents, procédez comme suit :

1. Dans l'arborescence de la console de Kaspersky Security Center, ouvrez le menu contextuel du dossier **Serveur d'administration** d'un clic droit, puis sélectionnez l'option **Propriétés**.
2. Dans la fenêtre des propriétés du Serveur d'administration, accédez au volet **Sections**, puis sélectionnez **Blocage des événements de spam**.
3. Dans la section **Blocage des événements de spam** :
 - Sélectionnez les options **Type d'événement** des événements dont vous souhaitez bloquer la réception.
 - Désélectionnez les options **Type d'événement** des événements que vous souhaitez continuer à recevoir.
4. Cliquez sur le bouton **Appliquer**.
5. Cliquez sur le bouton **OK**.

Le Serveur d'administration reçoit les événements fréquents pour lesquels vous avez désélectionné l'option **Type d'événement** et bloque la réception des événements fréquents pour lesquels vous avez sélectionné l'option **Type d'événement**.

Suppression du blocage des événements fréquents

Vous pouvez supprimer le blocage des événements fréquents et commencer à recevoir ces événements jusqu'à ce que le Serveur d'administration bloque de nouveau ce type d'événements fréquents.

Pour supprimer le blocage des événements fréquents, procédez comme suit :

1. Dans l'arborescence de la console de Kaspersky Security Center, ouvrez le menu contextuel du dossier **Serveur d'administration** d'un clic droit, puis sélectionnez l'option **Propriétés**.
2. Dans la fenêtre des propriétés du Serveur d'administration, accédez au volet **Sections**, puis sélectionnez **Blocage des événements de spam**.
3. Dans la section **Blocage des événements de spam**, cliquez sur la ligne de l'événement fréquent pour lequel vous souhaitez supprimer le blocage.
4. Cliquez sur le bouton **Supprimer**.

L'événement fréquent est supprimé de la liste des événements fréquents. Le Serveur d'administration recevra des événements de ce type.

Exportation d'une liste d'événements fréquents vers un fichier

Pour exporter une liste d'événements fréquents vers un fichier, procédez comme suit :

1. Dans l'arborescence de la console de Kaspersky Security Center, ouvrez le menu contextuel du dossier **Serveur d'administration** d'un clic droit, puis sélectionnez l'option **Propriétés**.
2. Dans la fenêtre des propriétés du Serveur d'administration, accédez au volet **Sections**, puis sélectionnez **Blocage des événements de spam**.
3. Cliquez sur le bouton **Exporter dans un fichier**.
4. Dans la fenêtre **Enregistrer sous** qui s'ouvre, indiquez le chemin d'accès au fichier dans lequel vous souhaitez enregistrer la liste.
5. Cliquez sur **Enregistrer**.

Tous les enregistrements de la liste des événements fréquents sont exportés vers un fichier.

Contrôle de modification de l'état des machines virtuelles

Le Serveur d'administration conserve les informations sur l'état des appareils administrés, par exemple, le registre du matériel et la liste des appareils administrés, les paramètres des applications administrées, des tâches et des stratégies. Si une machine virtuelle est un appareil administré, l'utilisateur peut à tout moment restaurer son état depuis l'image de la machine virtuelle (snapshot), faite auparavant. Finalement, les informations sur l'état de la machine virtuelle sur le Serveur d'administration peuvent dépasser.

Par exemple, à 12h00 l'administrateur a créé sur le Serveur d'administration une stratégie de protection qui a commencé à fonctionner à 12h01 sur la machine virtuelle VM_1. À 12h30 l'utilisateur de la machine virtuelle VM_1 a modifié son état, en exécutant la restauration depuis l'image faite à 11h00. La stratégie de protection ne fonctionne plus sur la machine virtuelle. Cependant, le Serveur d'administration contient les informations dépassées sur le fait que la stratégie de protection sur la machine virtuelle VM_1 continue son fonctionnement.

Kaspersky Security Center permet de surveiller la modification de l'état des machines virtuelles.

Après chaque synchronisation avec l'appareil, le Serveur d'administration crée un identificateur unique qui est conservé sur l'appareil et sur le Serveur d'administration. Avant de commencer la synchronisation suivante, le Serveur d'administration compare les valeurs des identificateurs de deux côtés. Si les valeurs des identificateurs ne coïncident pas, le Serveur d'administration considère la machine virtuelle comme une machine restaurée depuis l'image. Le Serveur d'administration remet à zéro les paramètres des tâches et des stratégies, valables pour cette machine virtuelle, et envoie à celle-ci les stratégies à jour, ainsi que la liste des tâches de groupe.

Suivi de l'état de la protection antivirus à l'aide d'informations du registre système

Pour surveiller l'état de la protection antivirus sur l'appareil client à l'aide des informations enregistrées par l'Agent d'administration en fonction du système d'exploitation de l'appareil, procédez comme suit :

- Sur les appareils exécutant Windows :
 1. Ouvrez le registre système de l'appareil client (par exemple, localement à l'aide de la commande regedit dans le menu **Démarrer** → **Exécuter**).
 2. Rendez-vous dans la section :
 - Systèmes 32 bits :

```
HKEY_LOCAL_MACHINE\SOFTWARE\KasperskyLab\Components\34\1103\1.0.0.0\Statistics\AVSt
```
 - Systèmes 64 bits :

```
HKEY_LOCAL_MACHINE\SOFTWARE\Wow6432Node\KasperskyLab\Components\34\1103\1.0.0.0\Sta
```

Ainsi, le registre système affichera les informations sur l'état de la protection antivirus de l'appareil client.
- Sur les appareils fonctionnant sous Linux :
 - Les informations sont contenues dans des fichiers texte séparés, un pour chaque type de données, situés dans `/var/opt/kaspersky/klnagent/1103/1.0.0.0/Statistics/AVState/`.
- Sur les appareils exécutant macOS :
 - Les informations sont contenues dans des fichiers texte séparés, un pour chaque type de données, situés dans `/Library/Application Support/Kaspersky Lab/klnagent/Data/1103/1.0.0.0/Statistics/AVState/`.

Les valeurs spécifiques des clés, décrites dans le tableau ci-dessous, correspondent à chaque état de la protection antivirus.

Clés du registre et leurs valeurs possibles

Clé (type de données)	Valeur	Description
Protection_LastConnected	JJ-MM-AAAA	Date et heure (au format UTC) de la dernière

(REG_SZ)	HH-MM-SS	connexion au Serveur d'administration.
Protection_AdmServer (REG_SZ)	IP, nom DNS ou nom NetBIOS	Nom du Serveur d'administration qui administre l'appareil
Protection_NagentVersion (REG_SZ)	a.b.c.d	Numéro de version de l'Agent d'administration installé sur l'appareil
Protection_NagentFullVersion (REG_SZ)	a.b.c.d (patch1; patch2; ...; patchN)	Numéro complet de la version d'Agent d'administration (avec correctifs) installée sur l'appareil
Protection_HostId (REG_SZ)	Identifiant de l'appareil	Identificateur de l'appareil
Protection_DynamicVM (REG_DWORD)	0 – non 1 – oui	L'Agent d'administration est installé en mode VDI dynamique
Protection_AvInstalled (REG_DWORD)	0 – non 1 – oui	L'application de sécurité est installée sur l'appareil
Protection_AvRunning (REG_DWORD)	0 – non 1 – oui	Protection en temps réel de l'appareil active
Protection_HasRtp (REG_DWORD)	0 – non 1 – oui	Module de protection en temps réel installé
Protection_RtpState (REG_DWORD)	État de la protection en temps réel :	
	0	Inconnu.
	1	Désactivé
	2	Suspendu(e).
	3	Lancement en cours.
	4	Activé
	5	Activé avec le niveau de protection élevé (protection maximale)
	6	Activé avec un faible niveau de protection (vitesse maximale)
	7	Activé avec les paramètres par défaut (recommandés)
	8	Activé avec des paramètres personnalisés
9	Défaillance dans le fonctionnement	
Protection_LastFscan (REG_SZ)	JJ-MM-AAAA HH-MM-SS	Date et heure (au format UTC) de la dernière analyse complète.
Protection_BasesDate (REG_SZ)	JJ-MM-AAAA HH-MM-SS	Date et heure (au format UTC) d'édition des bases de l'application.

Consultation et configuration des actions quand les appareils sont inactifs

Si les appareils client au sein d'un groupe sont inactifs, vous pouvez recevoir des notifications à ce sujet. Vous pouvez également supprimer automatiquement ces appareils.

Pour voir ou configurer les actions lorsque les appareils du groupe sont inactifs :

1. Cliquez-droit sur le nom du groupe d'administration requis dans l'arborescence de la console.
2. Dans le menu contextuel, sélectionnez l'option **Propriétés**.
Cette action ouvre la fenêtre des propriétés du groupe d'administration.
3. Dans la fenêtre **Propriétés**, accédez à la section **Appareils**.
4. Le cas échéant, activez ou désactivez les options suivantes :

- [Informer l'administrateur si l'appareil n'est pas actif pendant plus de \(jours\) ?](#)

Quand cette option est activée, l'administrateur reçoit des notifications sur les appareils inactifs. Vous pouvez définir la période à l'issue de laquelle l'événement **L'appareil est resté inactif sur le réseau depuis longtemps** est créé. Par défaut, la valeur de cet intervalle est de 7 jours.

Cette option est activée par défaut.

- [Supprimer l'appareil du groupe après une inactivité de plus de \(jours\) ?](#)

Quand cette option est activée, vous pouvez définir la période à l'issue de laquelle un appareil est supprimé automatiquement du groupe. Par défaut, la valeur de cet intervalle est de 60 jours.

Cette option est activée par défaut.

- [Hériter du groupe parent ?](#)

Les paramètres de cette section sont hérités du groupe parent auquel appartient l'appareil client. Quand cette option est activée, les paramètres du groupe **Activité des appareils sur le réseau** sont verrouillés et ne peuvent être modifiés.

Cette option est disponible uniquement si le groupe d'administration possède un groupe parent.

Cette option est activée par défaut.

- [Forcer l'héritage des groupes enfants ?](#)

Les valeurs des paramètres sont diffusées dans les groupes enfants mais ces paramètres sont verrouillés dans les propriétés des groupes enfants.

Cette option est Inactif par défaut.

5. Cliquez sur le bouton **OK**.

Vos modifications sont enregistrées et appliquées.

Désactivation des annonces de Kaspersky

Dans Kaspersky Security Center 13 Web Console, la section [Annonces de Kaspersky](#) (**SURVEILLANCE ET RAPPORTS** → **Annonces de Kaspersky**) vous tient informé en fournissant des informations relatives à votre version de Kaspersky Security Center et aux applications administrées installées sur les appareils administrés. Si vous ne souhaitez pas recevoir les annonces de Kaspersky, vous pouvez désactiver cette fonctionnalité.

Les annonces de Kaspersky incluent deux types d'informations : les annonces relatives à la sécurité et les annonces marketing. Vous pouvez désactiver les annonces de chaque type séparément.

Pour désactiver les annonces relatives à la sécurité, procédez comme suit :

1. Dans l'arborescence de la console, sélectionnez le Serveur d'administration pour lequel vous souhaitez désactiver les annonces relatives à la sécurité.
2. Cliquez-droit, puis sélectionnez **Propriétés** dans le menu contextuel qui s'affiche.
3. Dans la fenêtre des propriétés du Serveur d'administration qui s'ouvre, dans la section **Annonces de Kaspersky**, désactivez l'option **Autoriser l'affichage d'annonces de Kaspersky dans Kaspersky Security Center 13 Web Console**.
4. Cliquez sur le bouton **OK**.

Les annonces de Kaspersky sont désactivées.

Les annonces marketing sont désactivées par défaut. Vous ne recevez des annonces marketing que si vous avez activé Kaspersky Security Network (KSN). Vous pouvez [désactiver ce type d'annonces en désactivant KSN](#).

Réglage des points de distribution et des passerelles de connexion

La structure des groupes d'administration dans Kaspersky Security Center exerce les fonctions suivantes :

- Désignation de la zone d'action des stratégies.
Il existe une autre méthode d'application des paramètres nécessaires sur les appareils : le recours aux *profils de stratégie*. Dans ce cas, vous définissez la zone d'action des stratégies avec des tags, les emplacements des appareils dans les unités organisationnelles Active Directory ou l'appartenance aux [groupes de sécurité Active Directory](#).
- Désignation de la zone d'action des tâches de groupe.
Il y existe une méthode de désignation de la zone d'action des tâches de groupe qui ne repose pas sur la hiérarchie des groupes d'administration : l'utilisation de tâche pour des sélections d'appareils et des ensembles d'appareils.
- Désignation des privilèges d'accès aux appareils et aux Serveurs d'administration secondaires et virtuels
- Ceci assigne les points de distribution.

Lors de la mise en place de la structure de groupes d'administration, il faut prendre en considération la topologie du réseau de l'entreprise pour garantir la désignation optimale des points de distribution. La distribution optimale des points de distribution permet de diminuer le trafic réseau à l'intérieur du réseau de l'entreprise.

En fonction de la structure organisationnelle de l'entreprise et de la topologie des réseaux, les configurations typiques suivantes de structure des groupes d'administration existent :

- Un bureau.

- plusieurs petits bureaux isolés.

Les appareils fonctionnant comme points de distribution doivent être protégés, y compris physiquement contre tout accès non autorisé.

Configuration typique des points de distribution : un bureau simple

Dans la configuration typique « un bureau », tous les appareils se trouvent sur le réseau de l'entreprise et se « voient ». Le réseau de l'entreprise peut comprendre plusieurs "parties" mises en évidence (des réseaux ou des segments de réseau) et reliées par des canaux étroits.

Les moyens suivants de construction de la structure de groupes d'administration existent :

- Construction de la structure des groupes d'administration en tenant compte de la topologie du réseau. La structure des groupes d'administration ne doit pas obligatoirement refléter exactement la topologie du réseau. Il suffit que quelques groupes d'administration correspondent à des parties du réseau mises en évidence. Les points de distribution peuvent être désignés automatiquement ou manuellement.
- Construction de la structure des groupes d'administration qui ne reflète pas la topologie du réseau. Dans ce cas, vous devez désactiver la désignation automatique des points de distribution et désigner dans chaque partie du réseau mise en évidence un ou plusieurs appareils en tant que points de distribution sur le groupe d'administration racine, par exemple, sur le groupe **Appareils administrés**. Tous les points de distribution se trouvent au même niveau et possèdent la même zone d'action, à savoir tous les appareils du réseau de l'entreprise. Chaque Agent d'administration de la version 10 Service Pack 1 ou suivante se connecte dans ce cas au point de distribution qui possède l'itinéraire le plus court. L'utilitaire tracert permet de définir l'itinéraire d'accès au point de distribution.

Configuration typique des points de distribution : plusieurs petits bureaux isolés

Cette configuration typique correspond à plusieurs petits bureaux distants, potentiellement connectés au siège principal via Internet. Chacun de ces bureaux distants se trouve au-delà du NAT. Autrement dit, la connexion d'un bureau distant à un autre est impossible. Ils sont isolés.

La configuration doit absolument se refléter dans la structure des groupes d'administration : pour chacun des bureaux distants, il faut créer un groupe d'administration distinct (les groupes **Bureau 1**, **Bureau 2** sur l'illustration ci-après).

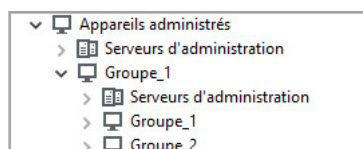

Bureaux distants affichés dans la structure des groupes d'administration

Sur chaque groupe d'administration correspondant à un bureau, il faut désigner un ou plusieurs points de distribution. Les points de distribution doivent être des appareils du bureau distant dotés [d'espace suffisant sur le disque](#). Ainsi, les appareils qui se trouvent par exemple dans le groupe **Bureau 1** vont contacter les points de distribution assignés au groupe d'administration **Bureau 1**.

Si certains utilisateurs se déplacent d'un bureau à l'autre avec des ordinateurs portables, il faut sélectionner dans chaque bureau distant, en plus des points de distribution cités ci-dessus, deux ou plusieurs appareils et les assigner comme points de distribution pour le groupe d'administration de niveau supérieur (le groupe **Groupe racine pour les bureaux** dans l'illustration ci-dessus).

Exemple : Par exemple, voici un ordinateur portable qui se trouve dans le groupe d'administration **Bureau 1**, mais qui est déplacé physiquement dans le bureau qui correspond au groupe **Bureau 2**. Après le déplacement, l'Agent d'administration sur l'ordinateur portable tente de contacter les points de distribution assignés au groupe **Bureau 1**, mais ceux-ci ne sont pas accessibles. Alors l'Agent d'administration commence à contacter les points de distribution désignés pour le groupe **Groupe racine pour les bureaux**. Étant donné que les bureaux distants sont isolés les uns des autres, seules les requêtes d'accès aux points de distribution assignés au groupe d'administration **Groupe racine pour les bureaux** aboutissent lorsque l'Agent d'administration tente d'accéder aux points de distribution dans le groupe **Bureau 2**. Autrement dit, l'ordinateur portable demeure dans le groupe d'administration qui correspond à son bureau d'origine, mais il utilise malgré tout le point de distribution du bureau où il se trouve physiquement à l'heure actuelle.

Désignation d'un appareil administré pour servir de point de distribution

Vous pouvez désigner manuellement un point de distribution pour un groupe d'administration et le configurer comme passerelle des connexions dans la Console d'administration.

Pour désigner un appareil en tant que point de distribution du groupe d'administration, procédez comme suit :

1. Dans l'arborescence de la console, sélectionnez l'entrée **Serveur d'administration**.
2. Dans le menu contextuel du Serveur d'administration, sélectionnez l'option **Propriétés**.
3. Ouvrir à nouveau la fenêtre des propriétés du Serveur d'administration, sélectionnez la section **Points de distribution**.
4. Dans la partie droite de la fenêtre, sélectionnez l'option **Assigner manuellement les points de distribution**.
5. Cliquez sur le bouton **Ajouter**.
Cette opération permet d'ouvrir la fenêtre **Ajouter un point de distribution**.
6. Dans la fenêtre **Ajouter un point de distribution**, exécutez les opérations suivantes :
 - a. Sous **Appareil qui agira comme point de distribution**, cliquez sur la flèche vers le bas ▼ sur le bouton **Sélectionner**, puis sélectionnez l'option **Ajouter l'appareil du groupe**.
 - b. Dans la fenêtre **Sélectionner les appareils** qui s'ouvre, sélectionnez l'appareil qui agira comme point de distribution.
 - c. Sous **Zone d'action du point de distribution**, cliquez sur la flèche vers le bas ▼ sur le bouton **Sélectionner**.
 - d. Indiquez un ensemble d'appareils sur lesquels le point de distribution diffusera les mises à jour. Vous pouvez indiquer le groupe d'administration ou la description de l'emplacement réseau.
 - e. Cliquez sur le bouton **OK** pour fermer la fenêtre **Ajouter un point de distribution**.

Le point de distribution que vous avez ajouté sera affiché dans la liste des points de distribution, dans la section **Points de distribution**.

Le premier appareil doté d'un Agent d'administration qui se connectera au Serveur d'administration virtuel sera automatiquement désigné comme point de distribution et configuré comme passerelle des connexions.

Connexion d'un nouveau segment de réseau à l'aide d'appareils Linux

Vous pouvez connecter un nouveau segment de réseau sur un appareil Linux. Vous avez besoin d'au moins deux appareils différents. Vous pouvez configurer un appareil comme passerelle de connexion dans la DMZ et l'autre appareil en tant que point de distribution.

Suivez la procédure décrite dans cette section uniquement après avoir terminé [le scénario d'installation principal](#).

Pour connecter un nouveau segment de réseau sur un appareil Linux :

1. [Connectez un appareil Linux en tant que passerelle dans la DMZ.](#)
2. [Connectez un appareil Linux au Serveur d'administration via une passerelle de connexion.](#)

La connexion d'un nouveau segment de réseau sur un appareil Linux est configurée.

Connexion d'un appareil Linux en tant que passerelle dans la zone démilitarisée

Pour connecter un appareil Linux en tant que passerelle dans la zone démilitarisée (DMZ) :

1. Téléchargez et [installez l'Agent d'administration sur l'appareil Linux](#).
2. Exécutez l'Assistant de post-installation et suivez la procédure afin de configurer la configuration de l'environnement local. Dans l'invite de commande, exécutez la commande suivante :

```
$ sudo /opt/kaspersky/klnagent64/lib/bin/setup/postinstall.pl
```
3. À l'étape demandant le mode d'Agent d'administration, choisissez l'option **Utiliser comme passerelle de connexion**.
4. Dans la fenêtre des propriétés du Serveur d'administration qui s'ouvre, sélectionnez la section **Points de distribution**.
5. Dans la fenêtre **Points de distribution** qui s'ouvre, dans la partie droite de la fenêtre :
 - a. Sélectionnez l'option **Assigner manuellement les points de distribution**.
 - b. Cliquez sur le bouton **Ajouter**.

Cette opération permet d'ouvrir la fenêtre **Ajouter un point de distribution**.

6. Dans la fenêtre **Ajouter un point de distribution**, exécutez les opérations suivantes :
 - a. Sous **Appareil qui agira comme point de distribution**, cliquez sur la flèche orientée vers le bas ▼ sur le **Sélectionner**, puis sélectionner l'option **Ajouter la passerelle de connexion, située en DMZ, en fonction de l'adresse**.

- b. Sous **Zone d'action du point de distribution**, cliquez sur la flèche vers le bas ▼ sur le bouton **Sélectionner**.
 - c. Indiquez un ensemble d'appareils sur lesquels le point de distribution diffusera les mises à jour. Vous pouvez spécifier un groupe d'administration.
 - d. Cliquez sur le bouton **OK** pour fermer la fenêtre **Ajouter un point de distribution**.
7. Le point de distribution que vous avez ajouté sera affiché dans la liste des points de distribution, dans la section **Points de distribution**.
 8. Exécutez l'utilitaire klnagchk pour vérifier si une connexion à Kaspersky Security Center a été correctement configurée. Dans la ligne de commande, exécutez la commande suivante :

```
$ sudo /opt/kaspersky/klnagent64/bin/klnagchk
```
 9. Dans la fenêtre principale de l'application, accédez à Kaspersky Security Center et [découvrez l'appareil](#).
 10. Dans la fenêtre qui s'ouvre, cliquez sur l'appareil <Device name>.
 11. Dans la liste déroulante, sélectionnez le lien **Déplacer vers le groupe**.
 12. Dans la fenêtre **Sélectionner un groupe** qui s'ouvre, cliquez sur le lien **Points de distribution**.
 13. Cliquez sur le bouton **OK**.
 14. Redémarrez le service Agent d'administration sur le client Linux en exécutant la commande suivante dans la ligne de commande :

```
$ sudo /opt/kaspersky/klnagent64/bin/klnagchk -restart
```

La connexion d'un appareil Linux en tant que passerelle dans la DMZ est terminée.

Connexion d'un appareil sous Linux au Serveur d'administration via une passerelle de connexion

Pour connecter un appareil sous Linux au Serveur d'administration par une passerelle de connexion, effectuez les actions suivantes sur cet appareil :

1. Téléchargez et [installez l'Agent d'administration sur l'appareil Linux](#).
2. Exécutez le script de post-installation de l'Agent d'administration en exécutant la commande suivante dans la ligne de commande :

```
$ sudo /opt/kaspersky/klnagent64/lib/bin/setup/postinstall.pl
```
3. À l'étape demandant le mode d'Agent d'administration, choisissez l'option **Se connecter au Serveur via la passerelle de connexion** et entrez l'adresse de la passerelle de connexion.
4. Vérifiez la connexion avec Kaspersky Security Center et la passerelle de connexion en utilisant la commande suivante dans la ligne de commande :

```
$ sudo /opt/kaspersky/klnagent64/bin/klnagchk
```

L'adresse de la passerelle de connexion s'affiche dans la sortie.

La connexion d'un appareil sous Linux au Serveur d'administration via une passerelle de connexion est terminée. Vous pouvez utiliser cet appareil pour mettre à jour la distribution, pour installer à distance des applications et pour récupérer des informations sur les appareils en réseau.

Ajout d'une passerelle de connexion dans la DMZ en tant que point de distribution

Une [passerelle de connexion](#) attend les connexions du Serveur d'administration au lieu d'établir des connexions avec le Serveur d'administration. Cela signifie que juste après l'installation d'une passerelle de connexion sur un appareil dans la DMZ, le Serveur d'administration n'énumère pas l'appareil parmi les appareils administrés. Par conséquent, vous avez besoin d'une procédure spéciale pour vous assurer que le Serveur d'administration amorce une connexion à la passerelle de connexion.

Pour ajouter un appareil avec une passerelle de connexion comme point de distribution :

1. Dans l'arborescence de la console, sélectionnez l'entrée **Serveur d'administration**.
2. Dans le menu contextuel du Serveur d'administration, sélectionnez l'option **Propriétés**.
3. Ouvrir à nouveau la fenêtre des propriétés du Serveur d'administration, sélectionnez la section **Points de distribution**.
4. Dans la partie droite de la fenêtre, sélectionnez l'option **Assigner manuellement les points de distribution**.
5. Cliquez sur le bouton **Ajouter**.
Cette opération permet d'ouvrir la fenêtre **Ajouter un point de distribution**.
6. Dans la fenêtre **Ajouter un point de distribution**, exécutez les opérations suivantes :
 - a. Sous **Appareil qui agira comme point de distribution**, cliquez sur la flèche orientée vers le bas ▼ sur le bouton **Sélectionner**, puis sélectionner l'option **Ajouter la passerelle de connexion, située en DMZ, en fonction de l'adresse**, en fonction de l'adresse.
 - b. Dans la fenêtre **Saisie de l'adresse de la passerelle de connexion** qui ouvre, entrez l'adresse IP de la passerelle de connexion (ou entrez le nom si la passerelle de connexion est accessible par son nom).
 - c. Sous **Zone d'action du point de distribution**, cliquez sur la flèche vers le bas ▼ sur le bouton **Sélectionner**.
 - d. Indiquez un ensemble d'appareils sur lesquels le point de distribution diffusera les mises à jour. Vous pouvez indiquer le groupe d'administration ou la description de l'emplacement réseau.
Nous vous recommandons de créer un groupe distinct pour les appareils administrés externes.

Une fois que vous avez effectué ces actions, la liste des points de distribution contient une nouvelle entrée intitulée **L'enregistrement temporaire pour la passerelle de connexion**.

Le Serveur d'administration tente presque immédiatement de se connecter à la passerelle de connexion à l'adresse que vous avez indiquée. Si l'opération réussit, le nom de l'entrée devient le nom de l'appareil de la passerelle de connexion. Ce processus prend jusqu'à cinq minutes.

Pendant que l'entrée temporaire pour la passerelle de connexion est convertie en une entrée nommée, la passerelle de connexion s'affiche également dans le groupe **Appareils non définis**.

Assignation automatique des points de distribution

Nous vous recommandons d'assigner les points de distribution automatiquement. Kaspersky Security Center choisira ainsi par lui-même les appareils à désigner comme points de distribution.

Pour assigner automatiquement des points de distribution :

1. Ouvrez la fenêtre principale de l'application.
2. Dans l'arborescence de la console, choisissez le nœud reprenant le nom du Serveur d'administration auquel vous souhaitez assigner automatiquement des points de distribution.
3. Dans le menu contextuel Serveur d'administration, cliquez sur **Propriétés**.
4. Dans la fenêtre des propriétés du Serveur d'administration, dans le volet **Sections**, sélectionnez **Points de distribution**.
5. Dans la partie droite de la fenêtre, sélectionnez l'option **Attribuer automatiquement les points de distribution**.

Si l'assignation automatique d'appareils comme points de distribution est activée, vous ne pouvez pas configurer les points de distribution manuellement ni modifier la liste des points de distribution.

6. Cliquez sur le bouton **OK**.

Le Serveur d'administration assigne et configure automatiquement les points de distribution.

À propos de l'installation locale de l'Agent d'administration sur l'appareil choisi comme point de distribution

Pour que l'appareil choisi comme point de distribution puisse directement contacter le Serveur d'administration virtuel pour remplir le rôle de passerelle des connexions, il faut installer localement l'Agent d'administration sur cet appareil.

L'ordre de l'installation locale de l'Agent d'administration sur l'appareil choisi comme point de distribution correspond à l'ordre d'installation locale de l'Agent d'administration sur n'importe quel appareil du réseau.

L'appareil choisi comme point de distribution doit remplir les conditions suivantes :

- Lors de l'installation locale de l'Agent d'administration, il faut indiquer l'adresse du Serveur d'administration virtuel qui gère l'appareil dans le champ **Adresse du serveur** de la fenêtre de l'Assistant d'installation **Serveur d'administration**. Pour l'adresse de l'appareil, vous pouvez utiliser l'adresse IP ou le nom de l'appareil sur le réseau Windows.

Le format suivant est utilisé pour indiquer l'adresse du Serveur d'administration virtuel : <Full address of the physical Administration Server to which the virtual Server is subordinate>/<Name of virtual Administration Server>.

- Pour qu'il puisse remplir le rôle de passerelle de connexions, il faut ouvrir tous les ports indispensables aux communications avec le Serveur d'administration.

Suite à l'installation sur l'appareil de l'Agent d'administration selon les paramètres indiqués, l'application Kaspersky Security Center exécute automatiquement les actions suivantes :

- Ajout de cet appareil au groupe **Appareils administrés** du Serveur d'administration virtuel.

- Désignation de cet appareil comme point de distribution du groupe **Appareils administrés** du Serveur d'administration virtuel.

Il suffit d'installer l'Agent d'administration localement, sur l'appareil désigné comme point de distribution pour le groupe **Appareils administrés** sur le réseau de l'entreprise. Vous pouvez installer à distance l'Agent d'administration sur les appareils qui remplissent la fonction de points de distribution dans les sous-groupes d'administration. Pour ce faire, utilisez le point de distribution du groupe **Appareils administrés** en tant que passerelle de connexion.

À propos de l'utilisation d'un point de distribution comme passerelle de connexion

Si le Serveur d'administration se trouve en dehors de la zone démilitarisée (DMZ), les Agents d'administration qui sont dans la zone de confiance perdent la possibilité de se connecter avec le Serveur.

Pour établir une connexion entre le Serveur d'administration et les Agents d'administration, il est possible d'utiliser comme passerelle de connexion un point de distribution. Le point de distribution offre au Serveur d'administration un port pour établir une connexion. Au lancement, le Serveur d'administration se connecte au point de distribution et n'interrompt pas la connexion avec ce dernier tout au long de son fonctionnement.

Une fois qu'il a reçu le signal du Serveur d'administration, le point de distribution envoie un signal UDP aux Agents d'administration pour la connexion au Serveur d'administration. Une fois que les Agents d'administration ont reçu le signal, ils se connectent au point de distribution qui transmet les informations entre eux et le Serveur d'administration.

Il est recommandé d'utiliser comme passerelle de connexion l'appareil sélectionné et d'attribuer à cette passerelle de connexion pas plus de 10 000 appareils clients (y compris les appareils mobiles).

Ajout de plages IP à la liste des plages analysées pour un point de distribution

Vous pouvez ajouter des plages IP à la liste des plages analysées d'un point de distribution.

Pour ajouter une plage IP à la liste des plages analysées :

1. Dans l'arborescence de la console, sélectionnez l'entrée **Serveur d'administration**.
2. Dans le menu contextuel de l'entrée, sélectionnez l'option **Propriétés**.
3. Dans la fenêtre des propriétés du Serveur d'administration qui s'ouvre, sélectionnez la section **Points de distribution**.
4. Dans la liste, sélectionnez le point de distribution requis, puis cliquez sur **Propriétés**.
5. Dans la fenêtre des propriétés du point de distribution qui s'ouvre, dans le volet de gauche **Sections**, sélectionnez **Recherche d'appareils** → **Plages IP**.
6. Cochez la case **Autoriser le sondage de la plage**.

7. Cliquez sur le bouton **Ajouter**.

Le bouton **Ajouter** est activé uniquement si vous cochez la case **Autoriser le sondage de la plage**.

La fenêtre **Plage IP** s'ouvre.

8. Dans la fenêtre **Plage IP**, saisissez le nom de la nouvelle plage IP (le nom par défaut est Nouvelle plage).

9. Cliquez sur le bouton **Ajouter**.

10. Exécutez une des actions suivantes :

- Définissez la plage IP en utilisant des adresses IP de début et de fin.
- Définissez la plage IP en utilisant l'adresse et le masque de sous-réseau.
- Cliquez sur **Parcourir** et ajoutez un sous-réseau tiré de la [liste globale des sous-réseaux](#).

11. Cliquez sur le bouton **OK**.

12. Cliquez sur **OK** pour ajouter la nouvelle plage avec le nom indiqué.

La nouvelle plage apparaît dans la liste des plages analysées.

Utilisation d'un point de distribution en tant que serveur push

Dans Kaspersky Security Center, un point de distribution peut servir de [serveur push](#) pour les appareils administrés via le protocole mobile et pour les appareils administrés par l'Agent d'administration. Par exemple, un serveur push doit être activé si vous souhaitez pouvoir [forcer la synchronisation](#) des appareils KasperskyOS avec le Serveur d'administration. Un serveur push a la même portée d'appareils administrés que le point de distribution sur lequel le serveur push est activé. Si plusieurs points de distribution sont affectés au même groupe d'administration, vous pouvez activer le serveur push sur chacun des points de distribution. Dans ce cas, le Serveur d'administration équilibre la charge entre les points de distribution.

Un serveur push prend en charge jusqu'à 50 000 connexions simultanées.

Vous souhaitez peut-être utiliser des points de distribution comme serveurs push pour vous assurer qu'il existe une connexion permanente entre un appareil administré et le Serveur d'administration. Une connexion permanente est nécessaire pour certaines opérations, telles que l'exécution et l'arrêt des tâches locales, la réception de statistiques pour une application administrée ou la création d'un tunnel. Si vous utilisez un point de distribution comme serveur push, vous n'avez pas besoin d'utiliser l'option [Maintenir la connexion au Serveur d'administration](#) option sur les appareils administrés ou envoyer des paquets au port UDP de l'Agent d'administration.

Pour utiliser un point de distribution en tant que serveur push :

1. Dans l'arborescence de la console, sélectionnez l'entrée **Serveur d'administration**.
2. Dans le menu contextuel de l'entrée, sélectionnez l'option **Propriétés**.
3. Dans la fenêtre des propriétés du Serveur d'administration qui s'ouvre, sélectionnez la section **Points de distribution**.
4. Dans la liste, sélectionnez le point de distribution requis, puis cliquez sur **Propriétés**.

5. Dans la fenêtre des propriétés du point de distribution qui s'ouvre, dans la section **Général** du côté gauche du volet **Sections**, sélectionnez l'option **Utilisez ce point de distribution comme serveur push**.
6. Spécifiez le numéro de port du serveur push, c'est-à-dire le port sur le point de distribution que les appareils clients utiliseront pour la connexion.
Le numéro du port est de 13295 par défaut.
7. Cliquez sur **OK** pour fermer la fenêtre de propriétés du point de distribution.
8. Ouvrez la [fenêtre des propriétés de stratégie de l'Agent d'administration](#).
9. Dans la section **Connectivité**, accédez à la sous-section **Réseau**.
10. Dans la sous-section **Réseau**, sélectionnez l'option **Utiliser le point de distribution pour forcer la connexion au Serveur d'administration**.
11. Cliquez sur le bouton **OK** pour quitter la fenêtre.

Le point de distribution commence à agir comme un serveur push. Il peut désormais envoyer des notifications push aux appareils client.

Si vous administrez des appareils avec un KasperskyOS installé, ou si vous prévoyez de le faire, vous devez utiliser un point de distribution comme serveur push. Vous pouvez également utiliser un point de distribution en tant que serveur push si vous souhaitez envoyer des notifications push aux appareils clients.

Autres travaux de routine

Cette section contient des recommandations sur l'utilisation quotidienne de Kaspersky Security Center.

Administration des Serveurs d'administration

Cette section contient les informations sur l'utilisation des Serveurs d'administration et sur la configuration des paramètres du Serveur d'administration.

Création d'une hiérarchie des Serveurs d'administration : ajout d'un Serveur d'administration secondaire

Vous pouvez ajouter un Serveur d'administration en tant que Serveur d'administration secondaire et exécuter en même temps une relation hiérarchique de type "serveur principal/serveur secondaire". L'ajout est possible, que le Serveur d'administration que vous souhaitez rendre secondaire, pour la connexion à la Console d'administration, soit accessible ou non.

En cas de regroupement de Serveurs dans une hiérarchie, le port 13291 des deux Serveurs doit être accessible. Le port 13291 est nécessaire à la réception [des connexions de la Console d'administration au Serveur d'administration](#).

Connexion du Serveur d'administration en guise de serveur secondaire du Serveur d'administration principal

Vous pouvez ajouter un Serveur d'administration en guise de Serveur secondaire avec connexion au Serveur d'administration principal via le port 13000. Vous aurez besoin d'un appareil avec la Console d'administration installée et permettant d'accéder aux ports TCP 13291 sur les deux Serveurs d'administration : futur Serveur d'administration principal et futur Serveur d'administration secondaire.

Pour ajouter un Serveur d'administration disponible pour la connexion via la Console d'administration, à titre de Serveur secondaire, procédez comme suit :

1. Assurez-vous que le port 13000 du Serveur d'administration principal supposé peut recevoir les connexions des Serveurs d'administration secondaires.
2. Connectez-vous au Serveur d'administration principal via la Console d'administration.
3. Choisissez le groupe d'administration auquel vous envisagez d'ajouter le Serveur d'administration secondaire.
4. Dans l'espace de travail du nœud **Serveurs d'administration** du groupe sélectionné, cliquez sur le lien **Ajouter un Serveur d'administration secondaire**.
L'Assistant d'ajout de Serveur d'administration secondaire démarre.
5. À la première étape de l'assistant (saisie de l'adresse du Serveur d'administration ajouté au groupe), saisissez le nom de réseau du futur Serveur d'administration secondaire.
6. Suivez les instructions de l'Assistant.

La hiérarchie "principal/secondaire" est établie. [Le Serveur d'administration principal recevra la connexion du Serveur d'administration secondaire](#).

Si vous n'avez pas d'appareil avec la Console d'administration installée donnant accès aux ports TCP 13291 des deux Serveurs d'administration (par exemple, si le futur Serveur d'administration secondaire se trouve dans un bureau distant et l'administrateur système du bureau distant ne rend pas le port 13291 accessible sur Internet pour des raisons de sécurité), vous pouvez tout de même ajouter un Serveur d'administration secondaire.

Pour ajouter un Serveur d'administration indisponible pour la connexion via la Console d'administration, à titre de Serveur d'administration secondaire, procédez comme suit :

1. Confirmez que le port 13000 du futur Serveur d'administration principal est disponible pour la connexion depuis les Serveurs d'administration secondaires.
2. Enregistrez le fichier du certificat du futur Serveur d'administration principal sur un appareil externe (par exemple, une clé USB) ou envoyez-le à l'administrateur système du bureau distant où se trouve le Serveur d'administration.
Le fichier du certificat du Serveur d'administration se trouve sur le Serveur d'administration à l'adresse %ALLUSERSPROFILE%\Application Data\KasperskyLab\adminkit\1093\cert\klserver.cer.
3. Enregistrez le fichier du certificat du futur Serveur d'administration secondaire sur un appareil externe (par exemple, une clé USB). Si le futur Serveur d'administration secondaire se trouve dans un bureau distant, demandez à l'administrateur système du bureau distant de vous renvoyer le certificat.
Le fichier du certificat du Serveur d'administration se trouve sur le Serveur d'administration à l'adresse %ALLUSERSPROFILE%\Application Data\KasperskyLab\adminkit\1093\cert\klserver.cer.
4. Connectez-vous au Serveur d'administration principal via la Console d'administration.
5. Choisissez le groupe d'administration auquel vous envisagez d'ajouter le Serveur d'administration secondaire.

6. Dans l'espace de travail du nœud **Serveurs d'administration**, cliquez sur le lien **Ajouter un Serveur d'administration secondaire**.

L'Assistant d'ajout de Serveur d'administration secondaire démarre.

7. À la première étape de l'Assistant (saisie de l'adresse), laissez le champ **Adresse du Serveur d'administration secondaire (facultative)** vide.

8. Dans la fenêtre **Fichier du certificat du Serveur d'administration secondaire**, cliquez sur le bouton **Parcourir** et sélectionnez le fichier de certificat du Serveur d'administration secondaire que vous avez enregistré.

9. Après l'exécution de l'Assistant, connectez-vous à l'aide d'une autre instance de Console d'administration au futur Serveur d'administration secondaire. Si ce Serveur d'administration se trouve dans un bureau distant, demandez à l'administrateur système du bureau distant de se connecter au futur Serveur d'administration secondaire et d'exécuter les étapes ultérieures sur ce dernier.

10. Dans le menu contextuel de l'entrée **Serveur d'administration**, choisissez l'option **Propriétés**.

11. Dans les propriétés du Serveur d'administration, passez à la section **Avancé**, puis à la sous-section **Hiérarchie des Serveurs d'administration**.

12. Cochez la case **Ce Serveur d'administration est secondaire dans la hiérarchie**.

Les champs de saisie peuvent alors être remplis et modifiés.

13. Dans le champ **Adresse du Serveur d'administration principal**, saisissez le nom de réseau du futur Serveur d'administration principal.

14. Choisissez le fichier enregistré précédemment contenant le certificat du futur Serveur d'administration principal en appuyant sur le bouton **Parcourir**.

15. Cliquez sur le bouton **OK**.

La hiérarchie "principal/secondaire" est établie. Vous pouvez vous connecter au Serveur d'administration secondaire via la Console d'administration. [Le Serveur d'administration principal recevra la connexion du Serveur d'administration secondaire.](#)

Connexion du Serveur d'administration principal à un Serveur d'administration secondaire

Vous pouvez ajouter un nouveau Serveur d'administration à titre de Serveur secondaire de telle sorte que le Serveur d'administration principal se connecte au Serveur d'administration secondaire via le port 13000. Cela s'impose, par exemple, si vous placez le Serveur d'administration secondaire dans une zone démilitarisée.

Vous aurez besoin d'un appareil avec la Console d'administration installée et permettant d'accéder aux ports TCP 13291 sur les deux Serveurs d'administration : futur Serveur d'administration principal et futur Serveur d'administration secondaire.

Pour ajouter un nouveau Serveur d'administration à titre de Serveur secondaire, puis connecter le Serveur d'administration principal à celui-ci via le port 13000, procédez comme suit :

1. Assurez-vous que le port 13000 du Serveur d'administration secondaire supposé peut recevoir les connexions du Serveur d'administration principal.
2. Connectez-vous au Serveur d'administration principal via la Console d'administration.
3. Choisissez le groupe d'administration auquel vous envisagez d'ajouter le Serveur d'administration secondaire.

4. Dans l'espace de travail du nœud **Serveurs d'administration** du groupe d'administration concerné, cliquez sur le lien **Ajouter un Serveur d'administration secondaire**.

L'Assistant d'ajout de Serveur d'administration secondaire démarre.

5. À la première étape de l'assistant (saisie de l'adresse du Serveur d'administration à ajouter au groupe), saisissez le nom de réseau du futur Serveur d'administration secondaire et cochez la case **Connecter le Serveur d'administration principal au Serveur d'administration secondaire dans la DMZ**.

6. Si vous êtes connecté au futur Serveur d'administration secondaire via un serveur proxy, cochez la case **Utiliser un serveur proxy** à la première étape de l'Assistant et saisissez les paramètres de connexion.

7. Suivez les instructions de l'Assistant.

La hiérarchie des Serveurs d'administration est établie. [Le Serveur d'administration secondaire acceptera la connexion du Serveur d'administration principal](#).

Connexion au Serveur d'administration et permutation entre les Serveurs d'administration

Lors du lancement, l'application Kaspersky Security Center tente de se connecter au Serveur d'administration. S'il existe plusieurs Serveurs d'administration sur votre réseau, l'application se connectera au Serveur utilisé lors d'une session précédente de Kaspersky Security Center.

Lors du premier démarrage de l'application après l'installation, une tentative de connexion au Serveur d'administration, indiqué lors de l'installation de Kaspersky Security Center, s'exécute.

Après la connexion au Serveur d'administration, la structure des dossiers de ce Serveur s'affiche dans l'arborescence de la console.

Si plusieurs Serveurs d'administration ont été ajoutés dans l'arborescence de la console, vous pouvez vous déplacer entre eux.

La Console d'administration est nécessaire au fonctionnement avec chaque Serveur d'administration. Avant la première connexion à un nouveau Serveur d'administration, assurez-vous que le [port 13291 par lequel les connexions de la Console d'administration sont acceptées](#), et tous les autres [ports restants pour la connexion du Serveur d'administration avec d'autres modules de Kaspersky Security Center](#) sont ouverts.

Pour se connecter à un autre Serveur d'administration, procédez comme suit :

1. Dans l'arborescence de la console, sélectionnez l'entrée portant le nom du Serveur d'administration requis.
2. Dans le menu contextuel du nœud, sélectionnez l'option **Se connecter au Serveur d'administration**.
3. Dans la fenêtre **Paramètres de connexion** qui s'ouvre, dans le champ **Adresse du Serveur d'administration**, indiquez le nom du Serveur d'administration auquel vous voulez vous connecter. En tant que le nom du Serveur d'administration, vous pouvez indiquer l'adresse IP ou le nom de l'appareil dans le réseau Windows. En cliquant sur le bouton **Avancé** dans la partie inférieure de la fenêtre, vous pouvez configurer les paramètres de connexion au Serveur d'administration (cf. ill. ci-après).

Pour vous connecter au Serveur d'administration via un port autre que le port par défaut, saisissez une valeur dans le champ **Adresse du Serveur d'administration** en utilisant le format <Administration Server name> : <Port>.

Les utilisateurs qui ne jouissent pas des privilèges de **Lecture** ne pourront pas accéder au Serveur d'administration.

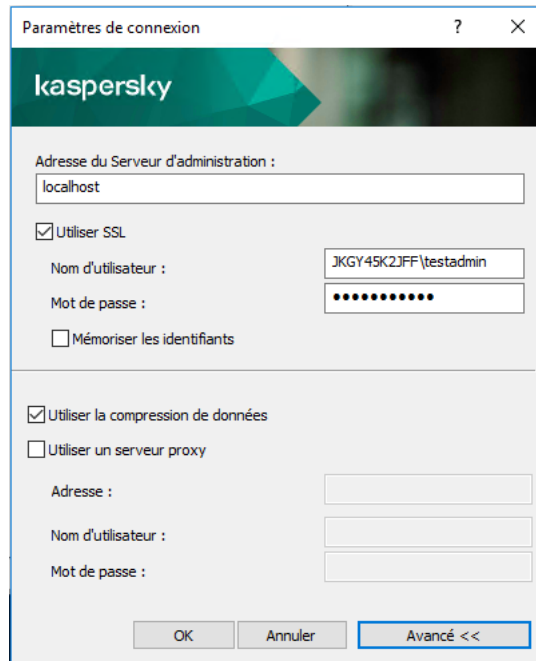

Processus de connexion au Serveur d'administration

4. Cliquez sur le bouton **OK** pour terminer la permutation entre les Serveurs.

Après la connexion au Serveur d'administration, la structure des dossiers de l'entrée correspondante est actualisée dans l'arborescence de la console.

Privilèges d'accès au Serveur d'administration et à ses objets

Lors de l'installation de Kaspersky Security Center, les groupes d'utilisateurs **KLAdmins** et **KLOperators** sont automatiquement formés. Ces groupes possèdent des privilèges de connexion au Serveur d'administration et de fonctionnement avec ses objets.

Selon le compte utilisateur sous lequel l'installation de Kaspersky Security Center se passe, les groupes **KLAdmins** et **KLOperators** sont créés de la manière suivante :

- Si l'installation se passe sous le compte utilisateur, appartenant au domaine, alors les groupes sont créés dans le domaine, incluant le Serveur d'administration, et sur le Serveur d'administration.
- Si l'installation se passe sous le compte utilisateur du système, les groupes sont créés uniquement sur le Serveur d'administration.

La consultation des groupes **KLAdmins** et **KLOperators** et l'insertion des modifications nécessaires dans les privilèges d'utilisateurs des groupes **KLAdmins** et **KLOperators** peut être réalisée à l'aide des outils standards d'administration du système d'exploitation.

Tous les privilèges sont accordés au groupe **KLAdmins** et les privilèges de lecture au groupe **KLOperators**. L'ensemble des droits présentés dans le groupe **KLAdmins** n'est pas disponible à la modification.

Les utilisateurs du groupe **KLAdmins** portent le nom : les *administrateurs de Kaspersky Security Center*, les utilisateurs du groupe **KLOperators** – les *opérateurs de Kaspersky Security Center*.

Outre les utilisateurs du groupe **KLAdmins**, les privilèges d'administrateur de Kaspersky Security Center sont accordés aux administrateurs locaux des appareils sur lesquels le Serveur d'administration est installé.

Il est possible d'exclure les administrateurs locaux de la liste des utilisateurs qui possèdent les privilèges d'administrateur de Kaspersky Security Center.

Toutes les opérations lancées par les administrateurs de Kaspersky Security Center sont exécutées avec les privilèges du compte utilisateur du Serveur d'administration.

Pour chaque Serveur d'administration dans le réseau, un propre groupe **KLAdmins** peut être formé. Ce groupe possédera des privilèges uniquement dans le cadre du travail avec ce Serveur.

Si les appareils appartiennent au même domaine et font partie des groupes d'administration de Serveurs différents, l'administrateur est l'administrateur de Kaspersky Security Center dans le cadre de tous ces groupes d'administration. Le groupe **KLAdmins** est unique pour ces groupes d'administration et est créé lors de l'installation du premier Serveur d'administration. Les opérations lancées par l'administrateur Kaspersky Security Center sont exécutées avec les privilèges du compte utilisateur du Serveur d'administration pour lequel elles ont été lancées.

Après l'installation de l'application, l'administrateur Kaspersky Security Center peut procéder comme suit :

- Modifier les privilèges accordés aux groupes **KLOperators**
- Définir les privilèges d'accès aux fonctions de l'application Kaspersky Security Center aux autres groupes d'utilisateurs et aux utilisateurs particuliers enregistrés sur le poste de travail de l'administrateur.
- Définir les privilèges d'accès des utilisateurs au travail dans chaque groupe d'administration.

L'administrateur de Kaspersky Security Center peut établir les privilèges d'accès à chaque groupe d'administration ou aux autres objets du Serveur d'administration dans la section **Sécurité** de la fenêtre des propriétés de l'objet sélectionné.

Vous pouvez surveiller les actions de l'utilisateur à l'aide des enregistrements sur les événements dans le fonctionnement du Serveur d'administration. Les enregistrements relatifs aux événements sont affichés dans l'entrée **Serveur d'administration**, sur l'onglet **Événements**. Ces événements possèdent le niveau d'importance **Événements d'information**, et les types d'événement commencent par le mot « **Audit** ».

Conditions de connexion au Serveur d'administration via Internet

Si le Serveur d'administration est un serveur à distance, c'est-à-dire il se trouve en dehors du réseau d'entreprise, les appareils clients se connectent à lui via Internet.

Pour la connexion des appareils au Serveur d'administration via Internet, il est nécessaire d'exécuter les conditions suivantes :

- Le Serveur d'administration à distance doit posséder l'adresse IP externe et, sur cette adresse, le port entrant 13000 doit être ouvert (pour la connexion depuis les agents d'administration). Il est aussi recommandé d'ouvrir le port UDP 13000 (pour la réception des notifications de la désactivation des appareils).
- Des Agents d'administration doivent être installés sur les appareils.

- Lors de l'installation de l'Agent d'administration sur les appareils, l'adresse IP externe du Serveur d'administration à distance doit être indiquée. Si pour l'installation, un paquet d'installation est utilisé, indiquez l'adresse IP externe manuellement dans les propriétés du paquet d'installation, dans la section **Paramètres**.
- Pour administrer les applications et les tâches d'un appareil à l'aide du Serveur d'administration à distance, dans la fenêtre des propriétés correspondant à cet appareil, dans la section **Général**, cochez la case **Maintenir la connexion au Serveur d'administration**. Après avoir coché la case, il faut attendre la synchronisation de l'appareil distant avec le Serveur d'administration. La connexion permanente avec le Serveur d'administration peut prendre en charge pas plus de 300 appareils clients en même temps.

Pour accélérer l'exécution des tâches reçues depuis le Serveur d'administration à distance, vous pouvez ouvrir sur les appareils le port 15000. Dans ce cas pour lancer une tâche, le Serveur d'administration envoie un paquet spécial à l'Agent d'administration par le port 15000 sans attendre la synchronisation avec l'appareil.

Connexion sécurisée au Serveur d'administration

L'échange des informations entre les appareils clients et le Serveur d'administration, ainsi que la connexion de la Console d'administration au Serveur d'administration peuvent être exécutées en utilisant le protocole Security Transport du (SGBD Layer). Le protocole SSL permet d'identifier les parties, qui coopèrent lors de la connexion, de chiffrer les données transmises et de garantir leur intégrité tout au long de la transmission. L'authentification des parties coopérants et le chiffrement des données par clés ouvertes sont à la base du protocole SSL.

Authentification du Serveur d'administration lors de la connexion de l'appareil

Lors de la première connexion de l'appareil client au Serveur d'administration, l'Agent d'administration sur l'appareil reçoit une copie du certificat de Serveur d'administration et le sauvegarde localement.

Lors de l'installation locale de l'Agent d'administration sur l'appareil, le certificat de Serveur d'administration peut être sélectionné à la main.

Selon la copie reçue du certificat, l'analyse des privilèges et des pouvoirs du Serveur d'administration sera réalisée au cours des connexions ultérieures.

Par la suite, lors de chaque connexion de l'appareil au Serveur d'administration, l'Agent d'administration demandera le certificat de Serveur d'administration et le comparera avec sa copie locale. S'ils ne concordent pas, l'accès du Serveur d'administration à l'appareil sera interdit.

Authentification du Serveur d'administration lors de la connexion de la Console d'administration

Lors de la première connexion au Serveur d'administration, la Console d'administration demande le certificat de Serveur d'administration et sauvegarde sa copie localement sur le poste de travail de l'administrateur. Selon la copie reçue du certificat, au cours des connexions suivantes de la Console d'administration au Serveur d'administration, l'identification du Serveur d'administration sera exécutée.

Si le certificat de Serveur d'administration ne concorde pas avec la copie du certificat sauvegardée sur le poste de travail de l'administrateur, la Console d'administration affiche une demande afin de pouvoir confirmer la connexion au Serveur d'administration portant le nom attribué et d'obtenir un nouveau certificat. Après la connexion, la Console d'administration sauvegardera la copie du nouveau certificat de Serveur d'administration. Elle sera utilisée ultérieurement pour identifier le Serveur.

À propos du certificat du Serveur d'administration

Deux opérations sont effectuées en fonction du *Certificat du Serveur d'administration* : authentification du Serveur d'administration lors de la connexion par la Console d'administration et échange de données avec les appareils. Le certificat est utilisé pour l'authentification lorsque les Serveurs d'administration principaux sont connectés aux Serveurs d'administration secondaires.

Certificat émis par Kaspersky

Le certificat de Serveur d'administration est automatiquement créé en cours de l'installation du module Serveur d'administration et sauvegardé dans le dossier %ALLUSERSPROFILE%\Application Data\KasperskyLab\adminkit\1093\cert.

Le certificat du Serveur d'administration est valable cinq ans, si le certificat a été émis avant le 1^{er} septembre 2020. Dans le cas contraire, la durée de validité du certificat est limitée à 397 jours. Un nouveau certificat est généré par le Serveur d'administration sous forme de certificat de réserve 90 jours avant la date d'expiration du certificat en cours. Ensuite, le nouveau certificat remplace automatiquement le certificat en cours un jours avant sa date d'expiration. Tous les Agents d'administration sur les appareils clients sont reconfigurés automatiquement afin d'authentifier le Serveur d'administration à l'aide du nouveau certificat.

Si vous indiquez une durée de validité supérieure à 397 jours pour le certificat du Serveur d'administration, le navigateur renvoie une erreur.

Certificats personnalisés

Le cas échéant, vous pouvez attribuer un certificat personnalisé au Serveur d'administration. Une telle mesure peut se justifier par l'amélioration de l'intégration avec la PKI en place de votre entreprise ou pour personnaliser la configuration des champs du certificat. Lors du remplacement du certificat, tous les Agents d'administration déjà connectés au Serveur d'administration via SSL se déconnectent du Serveur avec l'erreur « Erreur d'authentification du Serveur d'administration ». Pour éliminer cette erreur, il faudra restaurer la connexion après le remplacement du certificat.

Dans le cas où le certificat du Serveur d'administration serait perdu, il est nécessaire pour le restaurer de réinstaller le module du Serveur d'administration, puis de [restaurer les données](#).

Se déconnecter du Serveur d'administration

Pour se déconnecter du Serveur d'administration, procédez comme suit :

1. Dans l'arborescence de la console, sélectionnez le nœud correspondant au Serveur d'administration duquel il faut se déconnecter.
2. Sélectionnez l'option **Se déconnecter du Serveur d'administration** dans le menu contextuel de l'entrée.

Ajout d'un Serveur d'administration à l'arborescence de la console

Pour ajouter un Serveur d'administration à l'arborescence de la console, procédez comme suit :

1. Dans la fenêtre principale de Kaspersky Security Center, sélectionnez l'entrée **Kaspersky Security Center 13** dans l'arborescence de la console.

2. Dans le menu contextuel, sélectionnez l'option **Nouveau** → **Serveur d'administration**.

Une entrée appelée **Serveur d'administration - <Device name> (Non connecté)** apparaîtra dans l'arborescence de console. Utilisez cette entrée pour la connecter à n'importe quel Serveur d'administration installé sur votre réseau.

Suppression d'un Serveur d'administration de l'arborescence de console

Pour supprimer un Serveur d'administration de l'arborescence de la console, procédez comme suit :

1. Dans l'arborescence de la console, sélectionnez l'entrée correspondant au Serveur d'administration à supprimer.
2. Sélectionnez l'option **Supprimer** dans le menu contextuel de l'entrée.

Ajout d'un Serveur d'administration virtuel à l'arborescence de la console

Pour ajouter un Serveur d'administration virtuel à l'arborescence de la console, procédez comme suit :

1. Dans l'arborescence de la console, choisissez le nœud reprenant le nom du Serveur d'administration dont vous avez besoin et pour lequel il faut créer Serveur d'administration virtuel.
2. Dans l'entrée du Serveur d'administration, choisissez le dossier **Serveurs d'administration**.
3. Dans l'espace de travail du dossier **Serveurs d'administration**, cliquez sur le lien **Ajouter un Serveur d'administration virtuel**.

L'assistant de création du Serveur d'administration virtuel démarre.

4. Dans la fenêtre **Nom du Serveur d'administration virtuel**, indiquez le nom du Serveur d'administration virtuel à créer.

Le nom du Serveur d'administration virtuel ne peut pas contenir plus de 255 caractères, ni de caractères spéciaux ("*<>?\;:|).

5. Dans la fenêtre **Saisie de l'adresse de connexion des appareils au Serveur d'administration virtuel**, spécifiez l'adresse de connexion de l'appareil

L'adresse de connexion du Serveur d'administration virtuel est une adresse de réseau via laquelle les appareils seront connectés. L'adresse de connexion comprend deux parties : l'adresse de réseau du Serveur d'administration physique et le nom du Serveur d'administration virtuel séparés par un slash. Le nom du Serveur d'administration virtuel sera automatiquement renseigné. L'adresse indiquée sera utilisée sur ce Serveur d'administration virtuel comme adresse par défaut dans les paquets d'installation de l'Agent d'administration.

6. Dans la fenêtre **Création du compte d'administrateur du Serveur d'administration virtuel**, désignez un utilisateur de la liste en tant qu'administrateur du Serveur virtuel ou ajoutez un nouveau compte administrateur en cliquant sur le bouton **Créer**.

Vous pouvez indiquer plusieurs comptes utilisateur.

Dans l'arborescence de la console, un nœud appelé **Serveur d'administration <Name of virtual Administration Server>** est créé.

Changement du compte utilisateur du service du Serveur d'administration. Utilitaire klsrvswch

S'il vous faut modifier le compte utilisateur du service du Serveur d'administration, défini lors de l'installation de l'application Kaspersky Security Center, vous pouvez utiliser l'utilitaire de changement du compte du service du Serveur d'administration klsrvswch.

Lors de l'installation de Kaspersky Security Center, l'utilitaire est automatiquement copié dans le dossier d'installation de l'application.

Le nombre de lancements de l'utilitaire est illimité.

L'utilitaire klsrvswch permet de modifier le type de compte utilisateur. Par exemple, si vous utilisez un compte utilisateur local, vous pouvez le remplacer par un compte de domaine ou un compte de service administré (et vice versa). L'utilitaire klsrvswch ne vous permet pas de modifier le type de compte en compte de service administré de groupe (gMSA).

Windows Vista et les versions ultérieures de Windows n'acceptent pas l'utilisation d'un compte LocalSystem pour le Serveur d'administration. Dans ces versions de Windows, l'option **Compte LocalSystem** n'est pas active.

Pour modifier le compte utilisateur du service du Serveur d'administration, procédez comme suit :

1. Lancez l'utilitaire klsrvswch depuis le dossier d'installation du Kaspersky Security Center.
Finalement, l'Assistant de changement du compte utilisateur du service du Serveur d'administration se lance. Suivez les instructions de l'Assistant.
2. Dans la fenêtre **Compte utilisateur du service du Serveur d'administration**, sélectionnez **Compte LocalSystem**.

Une fois l'exécution de l'Assistant terminée, le compte utilisateur du Serveur d'administration change. Le service du Serveur d'administration se lance sous le *Compte LocalSystem* et utilise ses identifiants.

Pour que Kaspersky Security Center fonctionne correctement, il faut que le compte utilisateur possède les droits d'accès d'administrateur des ressources pour le placement de la base des informations du Serveur d'administration au démarrage du service du Serveur d'administration.

Pour remplacer un compte utilisateur du service du Serveur d'administration par un compte utilisateur ou un compte de service administré :

1. Lancez l'utilitaire klsrvswch depuis le dossier d'installation du Kaspersky Security Center.
Finalement, l'Assistant de changement du compte utilisateur du service du Serveur d'administration se lance. Suivez les instructions de l'Assistant.
2. Dans la fenêtre **Compte utilisateur du service du Serveur d'administration**, sélectionnez **Compte utilisateur**.
3. Cliquez sur le bouton **Rechercher**.
La fenêtre **Sélectionnez l'utilisateur** s'ouvre.

4. Dans la fenêtre **Sélectionnez l'utilisateur**, cliquez sur le bouton **Type d'objet**.
5. Dans la liste des types d'objet, sélectionnez **Utilisateurs** (si vous voulez un compte utilisateur) ou **Comptes utilisateur du service** (si vous voulez un compte utilisateur du service administré), puis cliquez **OK**.
6. Dans le champ du nom de l'objet, saisissez le nom du compte ou une partie de celui-ci, puis cliquez sur **Vérifier les noms**.
7. Dans la liste des correspondances, sélectionnez le nom nécessaire, puis cliquez sur **OK**.
8. Si vous avez sélectionné **Compte utilisateur du service** dans la fenêtre **Mot de passe du compte utilisateur**, laissez les champs **Mot de passe** et **Confirmation du mot de passe** vides. Si vous avez sélectionné **Utilisateurs**, saisissez un nouveau mot de passe pour l'utilisateur, puis confirmez-le.

Le service du Serveur d'administration compte utilisateur sera être modifié le compte utilisateur que vous avez sélectionné.

Lors de l'utilisation de Microsoft SQL Server en mode d'authentification des comptes utilisateurs par les outils Windows, il faut assurer l'accès à la base des données. Le compte utilisateur doit posséder la base de données de Kaspersky Security Center. Par défaut, il faut utiliser le schéma dbo.

Modification des informations d'identification du SGBD

Parfois, vous devrez peut-être modifier les informations d'identification du SGBD, par exemple, afin d'effectuer une rotation des informations d'identification à des fins de sécurité.

Pour modifier les identifiants SGBD dans un environnement Windows à l'aide de klsrvswch.exe :

1. Lancez l'utilitaire klsrvswch depuis le dossier d'installation du Kaspersky Security Center.
2. Cliquez sur le bouton **Suivant** de l'assistant jusqu'à atteindre l'étape **Modifier les identifiants d'accès au SGBD**.
3. À l'étape **Modifier les identifiants d'accès au SGBD** de l'Assistant, procédez comme suit :
 - Sélectionnez l'option **Appliquer les nouveaux identifiants**.
 - Spécifiez un nouveau nom de compte dans le champ **Compte**.
 - Spécifiez un nouveau mot de passe pour un compte dans le champ **Mot de passe**.
 - Spécifiez le nouveau mot de passe dans le champ **Confirmer le mot de passe**.

Vous devez spécifier les identifiants d'un compte qui existe dans le SGBD.

4. Cliquez sur le bouton **Suivant**.

Une fois l'Assistant terminé, les identifiants SGBD sont modifiés.

Résolution des problèmes avec les entrées du Serveur d'administration

L'arborescence de la console dans le volet gauche de la Console d'administration contient les entrées des serveurs d'administration. Vous pouvez [ajouter autant de serveurs d'administration que vous le souhaitez à l'arborescence](#).

La liste des entrées du Serveur d'administration dans l'arborescence de la console est stockée dans un cliché instantané d'un fichier .msc par la console de gestion Microsoft. Le cliché instantané de ce fichier se trouve dans le dossier %USERPROFILE%\AppData\Roaming\Microsoft\MMC\ de l'appareil où la Console d'administration est installée. Pour chaque entrée du Serveur d'administration, le fichier contient les informations suivantes :

- Adresse du Serveur d'administration

- Numéro de port

- Utilisation de TLS

Ce paramètre dépend du [numéro du port](#) utilisé pour connecter la Console d'administration avec le Serveur d'administration.

- Nom d'utilisateur

- Certificat du Serveur d'administration

Elimination des défaillances

Lorsque [la Console d'administration se connecte au Serveur d'administration](#), le certificat stocké localement est comparé au certificat du Serveur d'administration. Si les certificats ne correspondent pas, la Console d'administration génère une erreur. Par exemple, les certificats peuvent ne plus correspondre si vous [remplacez le certificat du Serveur d'administration](#). Dans ce cas, recréez l'entrée du Serveur d'administration dans la console.

Pour recréer une entrée du Serveur d'administration, procédez comme suit :

1. Fermez la fenêtre de la Console d'administration de Kaspersky Security Center.

2. Supprimez le fichier de Kaspersky Security Center 13 dans %USERPROFILE%\AppData\Roaming\Microsoft\MMC\.

3. Exécution de la Console d'administration de Kaspersky Security Center.

Vous serez invité à vous connecter au Serveur d'administration et à accepter son certificat existant.

4. Exécutez une des actions suivantes :

- Acceptez le certificat existant en cliquant sur le bouton **Oui**.
- Pour spécifier votre certificat, cliquez sur le bouton **Non**, puis accédez au fichier de certificat à utiliser pour authentifier le Serveur d'administration.

Le problème relatif au certificat est résolu. Vous pouvez utiliser la Console d'administration pour vous connecter au Serveur d'administration.

Affichage et modification des paramètres du Serveur d'administration

Vous pouvez configurer les paramètres du Serveur d'administration dans la fenêtre des propriétés du Serveur d'administration.

Pour ouvrir la fenêtre Propriétés : Serveur d'administration,

Dans le menu contextuel de l'entrée du Serveur d'administration dans l'arborescence de la console, sélectionnez l'option **Propriétés**.

Configuration des paramètres généraux du Serveur d'administration

Vous pouvez configurer les paramètres généraux du Serveur d'administration dans les sections **Général**, **Paramètres de connexion au Serveur d'administration**, **Stockage d'événements** et **Sécurité** de la fenêtre des propriétés du Serveur d'administration.

La section **Sécurité** ne s'affiche pas dans la fenêtre des propriétés du Serveur d'administration si son affichage est désactivé dans l'interface de la Console d'administration.

*Pour activer l'affichage de la section **Sécurité** dans la Console d'administration, procédez comme suit :*

1. Dans l'arborescence de la console, sélectionnez le Serveur d'administration que vous voulez.
2. Dans le menu **Consulter** de la fenêtre principale de l'application, sélectionnez **Configuration de l'interface**.
3. Dans la fenêtre **Configuration de l'interface** qui s'ouvre, cochez la case **Afficher les sections avec les paramètres de sécurité** et cliquez sur **OK**.
4. Dans la fenêtre contenant le message de l'application, cliquez sur **OK**.

La section **Sécurité** s'affiche dans la fenêtre des propriétés du Serveur d'administration.

Paramètres d'interface de la Console d'administration

Vous pouvez ajuster les paramètres d'interface de la Console d'administration pour afficher ou masquer les contrôles de l'interface utilisateur liés aux fonctionnalités suivantes :

- Gestion des vulnérabilités et des correctifs
- Chiffrement et protection des données
- Paramètres Endpoint control
- Administration des appareils mobiles
- Serveurs d'administration secondaires
- Sections Paramètres de sécurité

Pour configurer les paramètres d'interface de la Console d'administration :

1. Dans l'arborescence de la console, sélectionnez le Serveur d'administration que vous voulez.
2. Dans le menu **Consulter** de la fenêtre principale de l'application, sélectionnez **Configuration de l'interface**.

3. Dans la fenêtre **Configuration de l'interface** qui s'ouvre, cochez les cases en regard des fonctionnalités que vous souhaitez afficher et cliquez sur **OK**.

4. Dans la fenêtre contenant le message de l'application, cliquez sur **OK**.

Les fonctionnalités sélectionnées seront affichées dans l'interface de la Console d'administration.

Traitement et stockage des événements sur le Serveur d'administration

Les informations sur les événements dans le fonctionnement de l'application et des appareils administrés sont stockées dans la base de données du Serveur d'administration. Chaque événement est lié à un type défini et à un niveau d'importance (*Événement critique*, *Erreur de fonctionnement*, *Avertissement*, *Information*). En fonction des conditions dans lesquelles l'événement s'est produit, l'application peut attribuer aux événements d'un type unique des niveaux d'importance différents.

Vous pouvez consulter les types et les niveaux d'importance dans la section **Paramètres des événements** de la fenêtre de propriétés du Serveur d'administration. Dans la section **Paramètres des événements**, vous pouvez aussi configurer les paramètres de traitement de chaque événement du Serveur d'administration :

- Consignation des événements sur le Serveur d'administration et dans les journaux des événements du système d'exploitation sur l'appareil et sur le Serveur d'administration
- Mode de notification de l'administrateur sur l'événement (par exemple, SMS, message électronique).

Dans la section **Stockage d'événements** de la fenêtre de propriétés du Serveur d'administration, vous pouvez configurer les paramètres de conservation des événements dans la base de données : limiter le nombre d'enregistrements sur les événements et le temps de conservation de ces derniers. Quand vous définissez le nombre maximal d'événements, l'application calcule un espace de stockage approximatif requis pour la quantité indiquée. Ce calcul approximatif permet d'évaluer si vous avez assez d'espace libre sur le disque pour éviter un débordement de base de données. Par défaut, la capacité de la base de données du Serveur d'administration est de 400 000 événements. La capacité maximale recommandée de la base de données est de 45 millions d'événements.

Si le nombre d'événements dans la base de données atteint la valeur maximale indiquée par l'administrateur, l'application supprime les événements les plus anciens et enregistre les nouveaux. Quand le Serveur d'administration supprime les anciens événements, il ne peut pas enregistrer les nouveaux événements dans la base de données. Durant cette période, les informations relatives aux événements qui ont été rejetés sont écrites dans le journal des événements Kaspersky. Les nouveaux événements sont placés dans une file d'attente et enregistrés dans la base de données dès que la suppression est terminée.

Consultation du journal des connexions au Serveur d'administration

L'historique des connexions et des tentatives de connexion au Serveur d'administration lors de son fonctionnement peut être enregistré dans un fichier journal. Les informations de ce fichier permettent de suivre non seulement les connexions à l'intérieur de votre infrastructure réseau, mais également les tentatives non autorisées d'accès au Serveur d'administration.

Pour enregistrer les événements de connexion au Serveur d'administration, procédez comme suit :

1. Dans l'arborescence de la console, sélectionnez le Serveur d'administration pour lequel vous souhaitez enregistrer les événements dans le journal.
2. Dans le menu contextuel Serveur d'administration, sélectionnez l'option **Propriétés**.

3. Dans la fenêtre des propriétés qui s'ouvre, dans la section **Paramètres de connexion au Serveur d'administration**, sélectionnez la sous-section **Ports de connexion**.
4. Activer l'option **Consigner les événements de connexion du Serveur d'administration**.
5. Cliquez sur **OK** pour fermer la fenêtre des propriétés du Serveur d'administration.

Tous les autres événements de connexions entrantes vers le Serveur d'administration, résultats d'authentification et erreurs SSL seront enregistrés dans le fichier
%ProgramData%\KasperskyLab\admindkit\logs\sc.syslog.

Contrôle de l'émergence d'épidémies de virus

Kaspersky Security Center vous permet de réagir opportunément à l'apparition des menaces des épidémies de virus. L'évaluation de l'épidémie de virus se réalise par le contrôle de l'activité de virus sur les appareils.

Vous pouvez configurer les règles d'évaluation de menaces virales et les actions à entreprendre dans le cas de leur apparition. Pour ce faire, la section **Attaque de virus** de la fenêtre des propriétés du Serveur d'administration.

Vous pouvez spécifier la procédure de notification de l'événement *Attaque de virus* [dans la section Configuration de l'événement de la fenêtre des propriétés Serveur d'administration](#), dans la fenêtre des propriétés de l'événement *Attaque de virus*.

L'événement *Attaque de virus* se forme quand l'événement *Objet malveillant détecté* survient dans le fonctionnement des applications de sécurité. Par conséquent, pour pouvoir identifier une épidémie de virus, les informations sur les événements *Objet malveillant détecté* doivent être enregistrées sur le Serveur d'administration.

Les paramètres d'enregistrement des informations sur l'événement *Objet malveillant détecté* sont définis dans les stratégies des applications de sécurité.

Sous le titre *Objet malveillant détecté*, les informations en provenance des appareils du Serveur d'administration principal sont prises en compte. Les informations depuis les Serveurs d'administration secondaires ne sont pas prises en compte. Pour chaque Serveur d'administration secondaire, les paramètres de l'événement *Attaque de virus* doivent être configurés individuellement.

Restriction du trafic

Pour diminuer le trafic dans le réseau, il est possible de limiter la vitesse de transfert des données sur le Serveur d'administration depuis les plages IP ou les intervalles IP en particulier.

Vous pouvez créer et configurer les règles de restriction du trafic dans la section **Trafic** de la fenêtre des propriétés du Serveur d'administration.

Pour créer une règle de la restriction du trafic, procédez comme suit :

1. Dans l'arborescence de la console, choisissez le nœud reprenant le nom du Serveur d'administration pour lequel il faut créer une règle de restriction du trafic.
2. Dans le menu contextuel Serveur d'administration, sélectionnez l'option **Propriétés**.

3. Dans la fenêtre des propriétés du Serveur d'administration, sélectionnez la section **Trafic**.

4. Cliquez sur le bouton **Ajouter**.

5. Définissez les paramètres suivants dans la section **Nouvelle règle** :

Dans la section **Plage d'adresses IP pour lesquelles il faut limiter le trafic**, vous pouvez sélectionner le mode de définition du sous-réseau ou de la plage pour lequel la vitesse sera réduite et indiquer la valeur des paramètres correspondant à la méthode sélectionnée. Sélectionnez l'une des méthodes ci-dessous :

- [Définir la plage en utilisant l'adresse et le masque de réseau](#) 

Le trafic se limite selon les paramètres du sous-réseau. Renseignez l'adresse du sous-réseau et le masque de sous-réseau pour définir l'intervalle des limites du trafic.

Vous pouvez également cliquer sur **Parcourir** [pour ajouter des sous-réseaux tirés de la liste globale des sous-réseaux](#).

- [Définir la plage en utilisant des adresses de début et de fin](#) 

Le trafic se limite d'après l'intervalle d'adresses IP. Indiquez l'intervalle d'adresses IP dans les champs de saisie **Début** et **Fin**.

Par défaut, cette option est sélectionnée.

La section **Restriction du trafic** permet de régler les limites de la vitesse de transfert des données :

- [Période](#) 

La plage horaire pendant laquelle la restriction du trafic sera en place. Les limites de la plage horaire peuvent être indiquées dans les champs de saisie.

- [Restriction \(Ko/s\)](#) 

Valeur critique de la vitesse totale de transmission des données entrant et sortant du Serveur d'administration. La restriction s'applique durant l'intervalle défini dans le champ **Période**.

- [Limiter le trafic pour le temps restant \(Ko/s\)](#) 

Le trafic est limité non seulement pendant l'intervalle indiqué dans le champ **Période**, mais aussi à d'autres moments.

Celle-ci est décochée par défaut. La valeur du champ peut ne pas correspondre à la valeur du champ **Restriction (Ko/s)**.

Les règles de restriction du trafic touchent principalement le transfert de fichiers. Ces règles ne s'appliquent pas au trafic généré par la synchronisation entre le Serveur d'administration et l'Agent d'administration ou entre les Serveurs d'administration principaux et secondaires.

Configuration des paramètres du Serveur Web

Le Serveur Web est utilisé pour publier les paquets d'installation autonomes, les profils MDM iOS, ainsi que les fichiers du dossier partagé.

Vous pouvez configurer les paramètres de connexion du Serveur Web au Serveur d'administration et définir le certificat de Serveur Web dans la section **Serveur Internet** de la fenêtre des propriétés du Serveur d'administration.

Réémettre le certificat du Serveur Web

Le certificat de [serveur Web](#) utilisé dans Kaspersky Security Center est requis pour la publication des paquets d'installation de l'Agent d'administration que vous téléchargez ensuite sur les appareils administrés, ainsi que pour la publication des profils MDM iOS, des applications iOS et des paquets d'installation de Kaspersky Endpoint Security for Mobile. En fonction de la configuration actuelle de l'application, différents certificats peuvent faire office de certificat de serveur Web (pour plus de détails, voir [À propos des certificats de Kaspersky Security Center](#)).

Vous devrez peut-être réémettre le certificat de serveur Web pour satisfaire aux exigences en termes de sécurité propres à votre organisation ou pour maintenir une connexion continue de vos appareils administrés avant de commencer à [mettre à niveau l'application](#). Kaspersky Security Center propose deux méthodes pour réémettre le certificat du serveur Web ; le choix entre elles dépend de [la connexion d'appareils mobiles](#) et de leur administration via le protocole mobile (c'est-à-dire avec le certificat mobile).

Si vous n'avez jamais spécifié votre propre certificat personnalisé comme certificat de serveur Web dans la section **Serveur Internet** de la fenêtre des propriétés du Serveur d'administration, le certificat mobile fait office de certificat du serveur Web. Dans ce cas, la réémission du certificat du serveur Web s'effectue via celle du protocole mobile lui-même.

Pour réémettre le certificat du serveur Web lorsque vous n'avez aucun appareil mobile administré via le protocole mobile :

1. dans l'arborescence de la console, cliquez avec le bouton droit sur le nom du Serveur d'administration concerné et dans le menu contextuel, sélectionnez **Propriétés**.
2. Dans la fenêtre des propriétés du Serveur d'administration qui s'ouvre, dans le volet de gauche, sélectionnez **Paramètres de connexion au Serveur d'administration**.
3. Dans la liste des sous-sections, sélectionnez **Certificats**.
4. Si vous prévoyez de continuer à utiliser le certificat émis par Kaspersky Security Center, procédez comme suit :
 - a. dans le volet droit, dans le groupe de paramètres de l'**Authentification du Serveur d'administration par les appareils mobiles**, sélectionnez l'option **Le certificat a été émis via le Serveur d'administration** puis cliquez sur le bouton **Réémettre**.
 - b. Dans la fenêtre **Réémettre le certificat** qui s'ouvre, dans les groupes de paramètres **Adresse de connexion** et **Délai d'activation**, sélectionnez les options appropriées puis cliquez sur **OK**.
 - c. Dans la fenêtre de confirmation, cliquez sur **Oui**.

Lorsque vous prévoyez d'utiliser votre propre certificat personnalisé, procédez comme suit :

- a. assurez-vous que votre certificat personnalisé satisfait aux [exigences de Kaspersky Security Center](#), ainsi qu'à [celles applicables aux certificats approuvés par Apple](#). S'il y a lieu, modifiez le certificat.
- b. Sélectionnez l'option **Autre certificat**, puis cliquez sur le bouton **Parcourir**.
- c. dans la fenêtre **Certificat** qui s'ouvre alors, dans le **Type de certificat**, sélectionnez le type de votre certificat, puis spécifiez l'emplacement et les paramètres du certificat :

- si vous avez sélectionné **Conteneur PKCS#12**, cliquez sur le bouton **Parcourir** à côté du **Fichier du certificat** puis spécifiez le fichier de certificat sur votre disque dur. Si le fichier de certificat est protégé par mot de passe, entrez le mot de passe dans le champ **Mot de passe (s'il existe)**.
- Si vous avez sélectionné **Certificat X.509**, cliquez sur le bouton **Parcourir** à côté du champ **Clé privée (.prk, .pem)** et spécifiez la clé privée sur votre disque dur. Si la clé privée est protégée par mot de passe, saisissez le mot de passe dans le champ **Mot de passe (s'il existe)**. Cliquez ensuite sur le bouton **Parcourir** à côté du champ **Clé publique (.cer)** et spécifiez la clé privée sur votre disque dur.

d. Dans la fenêtre **Certificat**, cliquez sur **OK**.

e. Dans la fenêtre de confirmation, cliquez sur **Oui**.

Le certificat mobile est réémis pour être utilisé comme certificat de serveur Web.

Pour réémettre le certificat de serveur Web lorsque des appareils mobiles sont administrés via le protocole mobile :

1. générez votre certificat personnalisé et préparez-le pour l'utiliser dans Kaspersky Security Center. assurez-vous que votre certificat personnalisé satisfait aux [exigences de Kaspersky Security Center](#), ainsi qu'à [celles applicables aux certificats approuvés par Apple](#). S'il y a lieu, modifiez le certificat.

Vous pouvez utiliser l'[utilitaire kliosrvcertgen.exe](#) pour la génération de certificats.

2. dans l'arborescence de la console, cliquez avec le bouton droit sur le nom du Serveur d'administration concerné et dans le menu contextuel, sélectionnez **Propriétés**.
3. Dans la fenêtre des propriétés du Serveur d'administration qui s'ouvre, dans le volet de gauche, sélectionnez la section **Serveur Internet**.
4. Dans le menu **Par le protocole HTTPS**, sélectionnez l'option **Définir un autre certificat**.
5. Dans le menu **Par le protocole HTTPS**, cliquez sur le bouton **Modifier**.
6. dans la fenêtre **Certificat** qui s'ouvre, sélectionnez dans le **Type de certificat** champ le type de votre certificat :
 - si vous avez sélectionné **Conteneur PKCS#12**, cliquez sur le bouton **Parcourir** à côté du **Fichier du certificat** puis spécifiez le fichier de certificat sur votre disque dur. Si le fichier de certificat est protégé par mot de passe, entrez le mot de passe dans le champ **Mot de passe (s'il existe)**.
 - Si vous avez sélectionné **Certificat X.509**, cliquez sur le bouton **Parcourir** à côté du champ **Clé privée (.prk, .pem)** et spécifiez la clé privée sur votre disque dur. Si la clé privée est protégée par mot de passe, saisissez le mot de passe dans le champ **Mot de passe (s'il existe)**. Cliquez ensuite sur le bouton **Parcourir** à côté du champ **Clé publique (.cer)** et spécifiez la clé privée sur votre disque dur.
7. Dans la fenêtre **Certificat**, cliquez sur **OK**.
8. Si nécessaire, dans la fenêtre des propriétés du Serveur d'administration, dans le champ **Port HTTPS du serveur Internet**, modifiez le numéro du port HTTPS pour le serveur Web. Cliquez sur le bouton **OK**.

Le certificat du serveur Web est réémis.

Travail avec les utilisateurs internes

Les comptes utilisateur des *utilisateurs internes* sont utilisés pour travailler avec les Serveurs d'administration virtuels. Dans le cadre de fonctionnalité de l'application Kaspersky Security Center, les utilisateurs internes possèdent les privilèges des utilisateurs réels.

Les comptes des utilisateurs internes sont créés et utilisés uniquement à l'intérieur de Kaspersky Security Center. Les informations sur les utilisateurs internes ne sont pas transmises au système d'exploitation. Kaspersky Security Center effectue l'authentification des utilisateurs internes.

Vous pouvez configurer les paramètres des comptes utilisateurs internes dans le dossier **Comptes utilisateurs de l'arborescence de la console**.

Copie de sauvegarde et restauration des paramètres du Serveur d'administration

La tâche de sauvegarde et l'utilitaire klbackup permettent de réaliser une sauvegarde des paramètres du Serveur d'administration et des bases de données qu'il utilise. La copie de sauvegarde reprend tous les paramètres principaux et les objets du Serveur d'administration : les certificats du Serveur d'administration, les clés principales de chiffrement des disques des appareils administrés, les clés pour les licences, la structure des groupes d'administration avec tout le contenu, les tâches, les stratégies, etc. La copie de sauvegarde permet de restaurer le fonctionnement du Serveur d'administration très rapidement : d'une dizaine de minutes à deux heures.

En l'absence d'une copie de sauvegarde, un échec peut provoquer la perte irréversible des certificats et de tous les paramètres du Serveur d'administration. Il faudrait alors configurer à nouveau Kaspersky Security Center et réaliser à nouveau le déploiement initial de l'Agent d'administration sur le réseau de l'organisation. De plus, les clés principales du chiffrement des disques des appareils administrés seraient également perdues, ce qui pose un risque de perte irréversible des données chiffrées sur les appareils dotés de Kaspersky Endpoint Security. Par conséquent, ne négligez pas les sauvegardes régulières du Serveur d'administration à l'aide de la tâche de sauvegarde standard.

L'Assistant de configuration initiale de l'application crée la tâche de sauvegarde des paramètres du Serveur d'administration avec le lancement quotidien à 4h00 du matin. Les copies de sauvegarde sont enregistrées par défaut dans le dossier %ALLUSERSPROFILE%\Application Data\KasperskySC.

Si vous utilisez une instance de Microsoft SQL Server installée sur un autre appareil en guise de SGBD, il faut modifier la tâche de sauvegarde : indiquer en tant que dossier d'enregistrement des copies de sauvegarde le chemin UNC, accessible en écriture, au service du Serveur d'administration et au service SQL Server. Cette exigence spéciale est le résultat des particularités de la sauvegarde dans le SGBD Microsoft SQL Server.

Si vous utilisez à titre de SGBD une instance locale de Microsoft SQL Server, il est recommandé d'enregistrer aussi les copies de sauvegarde sur un lecteur distinct afin de les protéger contre un endommagement simultané avec le Serveur d'administration.

Puisque la copie de sauvegarde contient d'importantes données, la tâche de sauvegarde et l'utilitaire klbackup prévoient la protection des copies de sauvegarde par mot de passe. Par défaut, aucun mot de passe n'est défini lors de la création de la tâche de sauvegarde. Vous devez spécifier un mot de passe dans les propriétés de la tâche de sauvegarde. Le non-respect de cette exigence signifie que les clés des certificats du Serveur d'administration, les clés pour les licences et la clé principale du chiffrement des disques des appareils administrés ne sont pas chiffrées.

Outre les sauvegardes régulières, il faut aussi créer une copie de sauvegarde avant toute modification importante, notamment avant la mise à jour du Serveur d'administration jusqu'à version la plus récente et avant l'installation des correctifs du Serveur d'administration.

Pour réduire les tailles des copies de sauvegarde, activez l'option **Compresser la sauvegarde** dans les paramètres de SQL Server.

La restauration au départ d'une copie de sauvegarde s'opère via l'utilitaire kbackup sur l'instance opérationnelle du Serveur d'administration opérationnel qui vient d'être installé et dont la version est identique à la version du Serveur pour lequel la copie de sauvegarde avait été créée (ou plus récente).

L'instance du Serveur d'administration sur lequel la restauration a lieu doit utiliser un SGBD du même type (le même SQL Server, MariaDB ou MySQL) de la même version ou d'une version plus récente. La version du Serveur d'administration peut être la même (avec un correctif semblable ou plus récent) ou plus récente.

Cette section décrit les scénarios typiques de restauration des paramètres et des objets du Serveur d'administration.

Utilisation de la capture du système de fichiers pour réduire la durée de la copie de sauvegarde

Par rapport aux versions antérieures, l'inactivité du Serveur d'administration dans Kaspersky Security Center 13 pendant la copie de sauvegarde des données est inférieure. De plus, les paramètres de la tâche intègrent la fonction **Utiliser la capture du système de fichiers lors de l'exécution de la copie de sauvegarde des données**. Cette fonction permet de réduire davantage le temps mort provoqué par l'utilitaire kbackup lors de l'exécution des sauvegardes du cliché instantané du disque (cela prend quelques secondes) et de la création simultanée de la copie de la base de données (cela ne dure que quelques minutes). Après avoir créé le cliché instantané du disque et réalisé la copie de la base de données, kbackup permet à nouveau la connexion au Serveur d'administration.

Vous pouvez utiliser la fonction de création d'une capture du système de fichiers uniquement quand deux conditions sont remplies :

- Le dossier partagé du Serveur d'administration et le dossier %ALLUSERSPROFILE%\KasperskyLab se trouvent sur un disque logique et localement par rapport au Serveur d'administration.
- Le dossier %ALLUSERSPROFILE%\KasperskyLab ne contient pas de liens symboliques créés manuellement.

N'utilisez pas la fonction si une de ces deux conditions n'est pas remplie. Suite à une tentative de création d'une capture du système de fichiers, l'application affiche un message d'erreur.

Pour pouvoir utiliser la fonction, il faut avoir un compte utilisateur doté des privilèges de création de captures du disque logique sur lequel se trouve le dossier %ALLUSERSPROFILE%. Le compte utilisateur du service du Serveur d'administration n'a pas de tels privilèges.

Pour utiliser la fonction de création d'une capture du système de fichiers en vue de réduire la durée de la copie de sauvegarde, procédez comme suit :

1. Dans la section **Tâches**, choisissez la tâche de sauvegarde.
2. Dans le menu contextuel, sélectionnez l'option **Propriétés**.
3. Dans la fenêtre des propriétés de la tâche qui s'ouvre, sélectionnez la section **Paramètres**.
4. Cochez la case **Utiliser la capture du système de fichiers lors de l'exécution de la copie de sauvegarde des données**.
5. Dans les champs **Nom d'utilisateur** et **Mot de passe**, saisissez le nom et le mot de passe du compte utilisateur doté du privilège de création de captures du disque logique sur lequel se trouve le dossier %ALLUSERSPROFILE%.

6. Cliquez sur le bouton **Appliquer**.

Lors des prochains lancements de la tâche de copie de sauvegarde, l'utilitaire klbackup créera les captures du système de fichiers et les temps d'arrêt du Serveur d'administration pendant l'exécution de la tâche diminueront.

Panne de l'appareil doté du Serveur d'administration

Si l'appareil doté du Serveur d'administration tombe en panne après la défaillance, il est recommandé d'exécuter les actions suivantes :

- Attribuer la même adresse au nouveau Serveur d'administration : le nom NetBIOS, nom de domaine complet, IP statique, en fonction de ce qui avait été défini lors du déploiement des Agents d'administration.
- Installer le Serveur d'administration avec un SGBD du même type, de la même version ou d'une version plus récente. Il est possible d'installer la même version du Serveur avec le même correctif ou un correctif plus récent, ou une version plus récente. Après l'installation, il n'est pas nécessaire d'exécuter la configuration initiale à l'aide de l'Assistant.
- Depuis le menu **Démarrer**, lancez l'utilitaire de la copie de sauvegarde klbackup et réalisez la restauration.

Endommagement des paramètres du Serveur d'administration ou de la base de données

Si le Serveur d'administration est devenu inopérant suite à l'endommagement des paramètres ou de la base de données (par exemple, à cause d'une panne d'alimentation), il est conseillé de suivre le scénario de restauration suivant :

1. Lancer l'analyse du système de fichiers sur l'appareil concerné.
2. Désinstaller la version inopérante du Serveur d'administration.
3. Installer à nouveau le Serveur d'administration avec la SGBD du même type et de version identique ou plus récente. Il est possible d'installer la même version du Serveur avec le même correctif ou un correctif plus récent, ou une version plus récente. Après l'installation, il n'est pas nécessaire d'exécuter la configuration initiale à l'aide de l'Assistant.
4. Depuis le menu **Démarrer**, lancez l'utilitaire de la copie de sauvegarde klbackup et réalisez la restauration.

Il est inadmissible de restaurer le Serveur d'administration à l'aide d'une méthode autre que l'utilitaire standard klbackup.

Tous les cas de restauration du Serveur d'administration à l'aide d'un logiciel tiers entraînent toujours une perte de synchronisation des données sur les nœuds de l'application distribuée Kaspersky Security Center et par conséquent, un mauvais fonctionnement de l'application.

Copie de sauvegarde et restauration des données du Serveur d'administration

La copie de sauvegarde des données permet de déplacer le Serveur d'administration d'un appareil à un autre sans perte d'informations. A l'aide de la copie sauvegarde, vous pouvez restaurer les données lors du déplacement de la base d'information du Serveur d'administration à un autre appareil ou lors de la permutation sur la version plus récente de Kaspersky Security Center.

Vous pouvez créer une copie de sauvegarde des données du Serveur d'administration à l'aide d'une des options suivantes :

- Créer et lancer la [tâche de copie de sauvegarde](#) des données via la Console d'administration.
- Lancez [l'utilitaire klbackup](#) sur l'appareil où le Serveur d'administration est installé. Cet utilitaire figure dans le kit de distribution de Kaspersky Security Center. Après l'installation du Serveur d'administration, l'utilitaire se trouve dans la racine du dossier de destination indiqué lors de l'installation de l'application.

La copie de sauvegarde des données du Serveur d'administration enregistre les données suivantes :

- Base de données du Serveur d'administration (stratégies, tâches, paramètres des applications, événements enregistrés sur le Serveur d'administration).
- Les données de configuration de la structure du groupe d'administration et des appareils clients.
- Le stockage des distributeurs des applications pour l'installation à distance.
- Le certificat du Serveur d'administration.

La restauration des données du Serveur d'administration est possible uniquement à l'aide de l'utilitaire klbackup.

Création d'une tâche de copie de sauvegarde des données

Les tâches de la copie de sauvegarde sont des tâches du Serveur d'administration et elles sont créées par l'Assistant de configuration initiale de l'application. Si la tâche de copie de sauvegarde, créée par l'Assistant de configuration initiale de l'application, a été supprimée, vous pouvez la créer manuellement.

Pour créer une tâche de copie de sauvegarde des données du Serveur d'administration, procédez comme suit :

1. Dans l'arborescence de la console, sélectionnez le dossier **Tâches**.
2. Lancez le processus de création de la tâche par un des moyens suivants :
 - En sélectionnant **Nouveau** → **Tâche** dans le menu contextuel du dossier **Tâches** dans l'arborescence de la console.
 - En cliquant sur le bouton **Créer une tâche** dans l'espace de travail.

L'Assistant de création d'une tâche se lance. Suivez les instructions de l'Assistant. Dans la fenêtre de l'Assistant **Sélection du type de tâche**, sélectionnez le type de tâche **Sauvegarde des données du Serveur d'administration**.

La tâche **Sauvegarde des données du Serveur d'administration** peut être créée dans un seul exemplaire. Si la tâche de sauvegarde des données du Serveur d'administration a déjà été créée pour le Serveur d'administration, alors elle ne s'affiche pas dans la fenêtre de sélection du type de tâche de l'Assistant de création de la tâche de copie de sauvegarde.

Utilitaire de copie de sauvegarde et de restauration des données (klbackup)

Vous pouvez exécuter la copie des données du Serveur d'administration pour sauvegarder et restaurer successivement à l'aide de l'utilitaire klbackup qui fait partie du distributif Kaspersky Security Center.

L'utilitaire klbackup peut fonctionner en deux modes :

- [Interactif](#)
- [Non interactif](#)

Sauvegarde et restauration des données en mode interactif

Pour créer une copie de sauvegarde des données du Serveur d'administration en mode interactif, procédez comme suit :

1. Exécutez l'utilitaire klbackup situé dans le dossier d'installation de Kaspersky Security Center.

Enfin, l'Assistant de sauvegarde et de restauration des données se lancera.

2. Dans la première fenêtre de l'assistant, sélectionnez **Réaliser la sauvegarde des données du Serveur d'administration**.

Si vous sélectionnez l'option **Exécuter la sauvegarde et la restauration uniquement pour le certificat du Serveur d'administration**, seule une copie de sauvegarde du certificat de Serveur d'administration sera enregistrée.

Cliquez sur **Suivant**.

3. Dans la fenêtre suivante de l'Assistant, indiquez le mot de passe et le dossier de destination pour la copie de sauvegarde, puis cliquez sur le bouton **Suivant** bouton pour démarrer la sauvegarde.

4. Si vous utilisez une base de données dans un Cloud comme Amazon Web Services (AWS) ou Microsoft Azure, remplissez les champs suivants dans la fenêtre **Se connecter au stockage Cloud** :

• Pour AWS :

- [Nom du compartiment S3](#) [?]

Le nom du [compartiment S3](#) que vous avez créé pour la Sauvegarde.

- [ID de clé d'accès](#) [?]

Vous avez reçu l'ID de clé (séquence de caractères alphanumériques) [lorsque vous avez créé le compte utilisateur IAM](#) pour travailler avec l'instance de stockage du seau S3.

Le champ est disponible si vous avez sélectionné la base de données RDS sur un seau S3.

- [Clé secrète](#) ?

La clé secrète que vous avez reçue avec l'ID de clé d'accès [quand vous avez créé le compte utilisateur IAM](#).

Les caractères de la clé secrète s'affichent sous la forme d'astérisques. Après que vous avez commencé à saisir la clé secrète, le bouton **Afficher** apparaît. Cliquez sur ce bouton pendant le temps qu'il vous faut pour consulter les caractères saisis.

Ce champ est accessible si vous avez opté pour l'autorisation à l'aide d'une clé d'accès AWS IAM et non pas d'un rôle IAM.

- Pour Microsoft Azure :

- [Nom du compte du stockage Azure](#) ?

Vous avez créé le nom du [Compte du stockage Azure](#) pour utiliser Kaspersky Security Center.

- [Identifiant de l'abonnement Azure](#) ?

Vous [avez créé](#) l'abonnement sur le portail Azure.

- [Mot de passe Azure](#) ?

Vous avez obtenu le mot de passe de l'ID de l'application quand vous [avez créé celui-ci](#).

Les caractères de la mot de passe s'affichent sous la forme d'astérisques. Après que vous avez commencé à saisir le mot de passe, le bouton **Afficher** apparaît. Maintenez ce bouton enfoncé pour voir les caractères saisis.

- [ID de l'application Azure](#) ?

Vous avez [créé](#) cet ID de l'application sur le portail Azure.

Vous pouvez fournir un ID de l'application Azure pour le sondage et d'autres fins. Si vous souhaitez sonder un autre segment Azure, il faut d'abord supprimer la connexion Azure existante.

- [Nom du serveur SQL Azure](#) ?

Le nom et le groupe de ressources sont disponibles dans les propriétés du Serveur Azure SQL

- [Groupe de ressources du serveur SQL Azure](#) ?

Le nom et le groupe de ressources sont disponibles dans les propriétés du Serveur Azure SQL

- [Clé d'accès au stockage Azure](#) ?

Disponible dans les propriétés de votre [compte de stockage](#), dans la sections Clés d'accès. Vous pouvez utiliser n'importe quelle clé (clé1 ou clé2).

Pour restaurer les données du Serveur d'administration en mode interactif, procédez comme suit :

1. Exécutez l'utilitaire kbackup situé dans le dossier d'installation de Kaspersky Security Center. Lancez l'utilitaire sous le même compte que vous avez utilisé pour installer le Serveur d'administration.

Finalement, l'Assistant de sauvegarde et de restauration des données se lancera.

2. Dans la première fenêtre de l'Assistant, sélectionnez l'option **Restaurer les données du Serveur d'administration**.

Si vous sélectionnez l'option **Exécuter la sauvegarde et la restauration uniquement pour le certificat du Serveur d'administration**, le Serveur d'administration sera simplement récupéré.

Cliquez sur **Suivant**.

3. Dans la fenêtre **Paramètres de restauration** de l'Assistant :

- Indiquez le dossier qui contient une copie de sauvegarde du Serveur d'administration. Vous devez vous assurer que le fichier est intitulé backup.zip. Si vous travaillez dans un cloud comme AWS ou Azure, définissez l'adresse du stockage.

- Indiquez le mot de passe saisi lors de la sauvegarde des données.

Lors de la restauration des données, le même mot de passe que celui utilisé pour la sauvegarde doit être indiqué. Si le chemin d'accès au dossier partagé a changé après la sauvegarde, vous devez vérifier le fonctionnement des tâches qui utilisent les données restaurées (restauration, installation à distance) une fois que les données auront été restaurées. Le cas échéant, les paramètres de ces tâches doivent être modifiés. Lors de la restauration des données au départ du fichier de sauvegarde, personne ne peut utiliser le dossier partagé du Serveur d'administration. Le compte utilisateur sous lequel l'utilitaire kbackup est lancé doit avoir un accès complet au dossier partagé.

4. Cliquez sur le bouton **Suivant** pour restaurer les données.

Sauvegarde et restauration des données en mode non interactif

Pour créer une copie de sauvegarde des données ou pour restaurer les données du Serveur d'administration en mode non interactif,

Dans la ligne de commande de l'appareil où le Serveur d'administration est installé, lancez l'utilitaire kbackup avec l'ensemble de clés nécessaire.

Syntaxe de l'utilitaire :

```
kbackup -path BACKUP_PATH [-fichier journal LOGFILE] [-use_ts][[-restaurer] [-mot de passe PASSWORD] [-online]
```

Si le mot de passe n'est pas saisi dans la ligne de commande de l'utilitaire kbackup, l'utilitaire demandera son entrée interactivement.

Description des paramètres :

- `-path BACKUP_PATH` : enregistre les données dans le dossier BACKUP_PATH ou les utilise pour la restauration à partir du dossier BACKUP_PATH (paramètre obligatoire).
- `-logfile LOGFILE` - enregistre un rapport sur la sauvegarde ou la restauration des données du Serveur d'administration.

Le compte utilisateur du serveur de base de données et l'outil k1backup doivent posséder les droits pour modifier les données dans le dossier BACKUP_PATH.

- -use_ts : lors de l'enregistrement des données, copier les informations dans le dossier BACKUP_PATH dans un sous-dossier portant un nom contenant la date et l'heure système actuelles au format k1backup AAAA-MM-JJ # HH-MM-SS. Si aucune clé n'est indiquée, les données seront enregistrées à la racine du dossier BACKUP_PATH.

Si vous essayez de sauvegarder des données dans le dossier dans lequel il existe déjà une copie de sauvegarde, un message d'erreur apparaît. Aucune mise à jour des données ne se produit.

L'utilisation de la clé -use_ts permet de gérer les archives de données du Serveur d'administration. Par exemple, si le dossier C:\KLBackups a été spécifié en utilisant la clé -path, alors les données sur l'état du Serveur d'administration datant du 19 juin 2022, à 11 heures 30 minutes et 18 secondes, seront enregistrées dans le dossier k1backup 2022/6/19 # 11-30-18.

- -restore : restaurer les données du Serveur d'administration. La restauration des données s'opère en fonction des informations contenues dans le dossier BACKUP_PATH. Si aucune clé n'est disponible, la copie de sauvegarde des données s'opère dans le dossier BACKUP_PATH.
- -mot de passe PASSWORD : la fonction Enregistrer/Restaurer le Certificat du Serveur d'administration utilise le mot de passe spécifié par le paramètre PASSWORD pour chiffrer ou déchiffrer le certificat.

Un mot de passe oublié ne peut pas être récupéré. Il n'existe aucune exigence de mot de passe. La longueur du mot de passe est illimitée et l'absence de mot de passe est également possible.

Lors de la restauration des données, le même mot de passe que celui utilisé pour la sauvegarde doit être indiqué. Si le chemin d'accès au dossier partagé a changé après la sauvegarde, vous devez vérifier le fonctionnement des tâches qui utilisent les données restaurées (restauration, installation à distance) une fois que les données auront été restaurées. Le cas échéant, les paramètres de ces tâches doivent être modifiés. Lors de la restauration des données au départ du fichier de sauvegarde, personne ne peut utiliser le dossier partagé du Serveur d'administration. Le compte utilisateur sous lequel l'utilitaire k1backup est lancé doit avoir un accès complet au dossier partagé.

- -online—Sauvegardez les données du Serveur d'administration en créant un instantané de volume afin de réduire la durée hors ligne du Serveur d'administration. Lorsque vous utilisez l'utilitaire pour récupérer des données, cette option est ignorée.

Déplacement du Serveur d'administration sur un autre appareil

Pour déplacer le Serveur d'administration sur un autre appareil, procédez comme suit :

1. Créez une [copie de sauvegarde des données du Serveur d'administration](#).

2. Installez le Serveur d'administration sur l'appareil sélectionné.

Pour simplifier la procédure de conservation des groupes d'administration, nous vous conseillons de vous assurer que l'adresse du nouveau Serveur d'administration est bien la même que celle de l'adresse de l'ancien Serveur d'administration. L'adresse (nom de l'appareil sur le réseau Windows ou adresse IP) est définie dans les paramètres de l'Agent d'administration dans le groupe de paramètres **Connexion au Serveur d'administration**.

3. Sur le nouveau Serveur d'administration, restaurez les données de Serveur d'administration à partir de la copie de sauvegarde.

4. Si l'adresse (à savoir le nom de l'appareil dans le réseau Windows ou l'adresse IP) du nouveau Serveur d'administration ne coïncide pas avec celle de l'ancien, connectez des appareils client au nouveau Serveur d'administration en créant une tâche [Modification du Serveur d'administration](#) pour le groupe **Appareils administrés** de l'ancien Serveur d'administration.

Si l'adresse est la même, vous n'avez pas à créer cette tâche. La connexion sera établie à l'adresse spécifiée dans les paramètres.

5. Supprimez l'ancien Serveur d'administration.

Si vous le souhaitez, vous pouvez également utiliser un nouvel appareil pour le SGBD. Pour transférer correctement les informations, assurez-vous que le nouveau SGBD propose les mêmes schémas de classement que l'ancien.

Évitement des conflits entre plusieurs Serveurs d'administration

Si le réseau compte plus d'un Serveur d'administration, ils peuvent voir les mêmes appareils clients. Cela peut provoquer, par exemple, l'installation à distance de la même application sur le même appareil depuis plus d'un Serveur et d'autres conflits. Pour éviter cette situation, Kaspersky Security Center 13 vous permet d'[empêcher l'installation d'une application sur un appareil administré par un autre Serveur d'administration](#).

Vous pouvez également utiliser la propriété **Administrés par un autre Serveur d'administration** en tant que critère aux fins suivantes :

- [Recherche d'appareils](#)
- [Sélections d'appareils](#)
- [Règles de déplacement des appareils](#)
- [Règles d'attribution automatique de tags](#)

Kaspersky Security Center 13 se base sur l'heuristique pour déterminer si un appareil client est administré par le Serveur d'administration que vous utilisez ou par un autre.

Vérification en deux étapes

Cette section décrit comment utiliser la vérification en deux étapes pour réduire le risque d'accès non autorisé à la Console d'administration ou à Kaspersky Security Center 13 Web Console.

Scénario : configuration de la vérification en deux étapes pour tous les utilisateurs

Ce scénario décrit comment activer la vérification en deux étapes pour tous les utilisateurs et comment exclure des comptes utilisateurs de la vérification en deux étapes. Si vous n'avez pas activé la vérification en deux étapes pour votre compte avant de l'activer pour les autres utilisateurs, l'application ouvre d'abord la fenêtre permettant d'activer la vérification en deux étapes pour votre compte. Ce scénario décrit également comment activer la vérification en deux étapes pour votre propre compte.

Si vous avez activé la vérification en deux étapes pour votre compte, vous pouvez passer à la phase d'activation de la vérification en deux étapes.

Prérequis

Avant de commencer :

- Assurez-vous que votre compte utilisateur dispose du droit [Modifier les ACL des objets](#) de la zone fonctionnelle **Fonctionnalités générales : Autorisations utilisateur** pour modifier les paramètres de sécurité des comptes pour d'autres utilisateurs.
- Assurez-vous que les autres utilisateurs du Serveur d'administration installent une application d'authentification sur leurs appareils.

Étapes

L'activation de la vérification en deux étapes pour tous les utilisateurs se déroule par étapes :

1 Installation d'une application d'authentification sur un appareil

Vous pouvez installer Google Authenticator, Microsoft Authenticator ou toute autre application d'authentification prenant en charge l'algorithme TOTP (Time-based One-time Password, mot de passe à usage unique basé sur l'heure).

2 Synchronisation de l'heure de l'application d'authentification définie avec l'heure de l'appareil sur lequel le Serveur d'administration est installé

Assurez-vous que l'heure définie dans l'application d'authentification est synchronisée avec l'heure du Serveur d'administration.

3 Activation de la vérification en deux étapes pour votre compte et réception de la clé secrète de votre compte

Instructions pour :

- Pour la Console d'administration basée sur MMC : [activation de la vérification en deux étapes de votre propre compte](#)
- Pour Kaspersky Security Center 13 Web Console : [activation de la vérification en deux étapes pour votre propre compte](#)

Une fois que vous avez activé la vérification en deux étapes pour votre compte, vous pouvez activer la vérification en deux étapes pour tous les utilisateurs.

4 Activation de la vérification en deux étapes pour tous les utilisateurs

Les utilisateurs dont la vérification en deux étapes est activée doivent l'utiliser pour se connecter au Serveur d'administration.

Instructions pour :

- Pour la Console d'administration basée sur MMC : [activation de la vérification en deux étapes pour tous les utilisateurs](#)
- Pour Kaspersky Security Center 13 Web Console : [activation de la vérification en deux étapes pour tous les utilisateurs](#)

5 Modification du nom d'un émetteur de code de sécurité

Si vous disposez de plusieurs Serveurs d'administration avec des noms semblables, vous devrez peut-être modifier les noms des émetteurs de code de sécurité pour mieux reconnaître les différents Serveurs d'administration.

Instructions pour :

- Pour la Console d'administration basée sur MMC : [modification du nom de l'émetteur du code de sécurité](#)
- Pour Kaspersky Security Center 13 Web Console : [modification du nom d'un émetteur de code de sécurité](#)

6 Exclusion des comptes utilisateurs pour lesquels vous n'avez pas besoin d'activer la vérification en deux étapes

Si nécessaire, vous pouvez exclure des utilisateurs de la vérification en deux étapes. Les utilisateurs avec des comptes exclus n'ont pas à utiliser la vérification en deux étapes pour se connecter au Serveur d'administration.

Instructions pour :

- Pour la Console d'administration basée sur MMC : [exclusion des comptes de la vérification en deux étapes](#)
- Pour Kaspersky Security Center 13 Web Console : [exclusion de comptes de la vérification en deux étapes](#)

Résultats

À la fin de ce scénario :

- La vérification en deux étapes est activée pour votre compte.
- La vérification en deux étapes est activée pour tous les comptes utilisateurs du Serveur d'administration, à l'exception des comptes utilisateurs qui ont été exclus.

À propos de la vérification en deux étapes

Kaspersky Security Center propose une vérification en deux étapes pour les utilisateurs de la Console d'administration ou de Kaspersky Security Center 13 Web Console. Lorsque la vérification en deux étapes est activée pour votre propre compte, chaque fois que vous vous connectez à une Console d'administration ou à Kaspersky Security Center 13 Web Console, vous saisissez votre nom d'utilisateur, votre mot de passe et un code de sécurité à usage unique supplémentaire. Si vous utilisez l'[authentification de domaine](#) pour votre compte, il vous suffit de saisir un code de sécurité supplémentaire à usage unique. Pour recevoir un code de sécurité à usage unique, vous devez disposer d'une application d'authentification sur votre ordinateur ou sur votre appareil mobile.

Un code de sécurité comporte un identifiant que l'on appelle *nom de l'émetteur*. Le nom de l'émetteur du code de sécurité est utilisé comme identifiant du Serveur d'administration dans l'application d'authentification. Vous pouvez modifier le nom de l'émetteur du code de sécurité. Le nom par défaut de l'émetteur du code de sécurité est identique au nom du Serveur d'administration. Le nom de l'émetteur est utilisé comme identifiant du Serveur d'administration dans l'application d'authentification. Si vous modifiez le nom de l'émetteur du code de sécurité, vous devez émettre une nouvelle clé secrète et la transmettre à l'application d'authentification. Un code de sécurité est à usage unique et valide jusqu'à 90 secondes (la durée exacte peut varier).

Tout utilisateur pour lequel la vérification en deux étapes est activée peut réémettre sa clé secrète. Lorsqu'un utilisateur s'authentifie avec la clé secrète réémise et l'utilise pour se connecter, le Serveur d'administration enregistre la nouvelle clé secrète pour le compte de l'utilisateur. Si l'utilisateur saisit la nouvelle clé secrète de façon incorrecte, le Serveur d'administration n'enregistre pas la nouvelle clé secrète et laisse la clé secrète actuelle valide pour l'authentification ultérieure.

Tout logiciel d'authentification prenant en charge l'algorithme TOTP (Time-based One-time Password) peut être utilisé comme application d'authentification, par exemple, Google Authenticator. Afin de générer le code de sécurité, vous devez synchroniser l'heure définie dans l'application d'authentification avec l'heure définie pour le Serveur d'administration.

Une application d'authentification génère le code de sécurité comme suit :

1. Le Serveur d'administration génère une clé secrète spéciale et un code QR.
2. Vous transmettez la clé secrète ou le code QR généré à l'application d'authentification.
3. L'application d'authentification génère un code de sécurité à usage unique que vous transmettez à la fenêtre d'authentification du Serveur d'administration.

Nous vous recommandons vivement d'installer une application d'authentification sur au moins un appareil. Enregistrez la clé secrète (ou le code QR) et conservez-la en lieu sûr. Elle vous aidera à restaurer l'accès à la Console d'administration ou à Kaspersky Security Center 13 Web Console au cas où vous perdriez l'accès à votre appareil mobile.

Pour sécuriser l'utilisation de Kaspersky Security Center, vous pouvez activer la vérification en deux étapes pour votre propre compte et activer la vérification en deux étapes pour tous les utilisateurs.

Vous pouvez [exclure](#) des comptes de la vérification en deux étapes. Cela peut être nécessaire pour les comptes de service qui ne peuvent pas recevoir de code de sécurité pour l'authentification.

La vérification en deux étapes fonctionne selon les règles suivantes :

- Seul un compte utilisateur disposant du droit [Modifier les ACL des objets](#) dans la zone fonctionnelle **Fonctionnalités générales : Autorisations utilisateur** peut activer la vérification en deux étapes pour tous les utilisateurs.
- Seul un utilisateur qui a activé la vérification en deux étapes pour son propre compte peut activer l'option de vérification en deux étapes pour tous les utilisateurs.
- Seul un utilisateur qui a activé la vérification en deux étapes pour son propre compte peut exclure d'autres comptes utilisateurs de la liste de la vérification en deux étapes activée pour tous les utilisateurs.
- Un utilisateur peut activer la vérification en deux étapes uniquement pour son propre compte.
- Un compte utilisateur disposant du droit [Modifier les ACL des objets](#) de la zone fonctionnelle **Fonctions générales : Autorisations utilisateur** et connecté à la Console d'administration ou à Kaspersky Security Center 13 Web Console à l'aide de la vérification en deux étapes peut désactiver la vérification en deux étapes : pour tout autre utilisateur, uniquement si la vérification en deux étapes pour tous les utilisateurs est désactivée et pour un utilisateur exclu de la liste de la vérification en deux étapes qui est activée pour tous les utilisateurs.
- Tout utilisateur qui s'est connecté à la Console d'administration ou à Kaspersky Security Center 13 Web Console à l'aide de la vérification en deux étapes peut réémettre sa propre clé secrète.
- Vous pouvez activer l'option de vérification en deux étapes pour tous les utilisateurs pour le Serveur d'administration que vous utilisez actuellement. Si vous activez cette option sur le Serveur d'administration, vous activez également cette option pour les comptes utilisateurs de ses [Serveurs d'administration virtuels](#) et vous n'activez pas la vérification en deux étapes pour les comptes utilisateurs des Serveurs d'administration secondaires.

Si la vérification en deux étapes est configurée pour un compte utilisateur sur le Serveur d'administration de Kaspersky Security Center version 13 ou suivante, l'utilisateur ne pourra pas se connecter à Kaspersky Security Center Web Console de versions 12, 12.1 ou 12.2.

Activation de la vérification en deux étapes pour votre compte

Avant d'activer la vérification en deux étapes pour votre compte, assurez-vous qu'une application d'authentification est installée sur votre appareil mobile. Assurez-vous que l'heure définie dans l'application d'authentification est synchronisée avec l'heure du Serveur d'administration.

Pour activer la vérification en deux étapes pour votre compte :

1. Dans l'arborescence de la console de Kaspersky Security Center, ouvrez le menu contextuel du dossier **Serveur d'administration** d'un clic-droit, puis choisissez l'option **Propriétés**.
2. Dans la fenêtre des propriétés du Serveur d'administration, accédez au volet **Sections**, sélectionnez **Avancé**, puis **Vérification en deux étapes**.
3. Dans la section **Vérification en deux étapes**, cliquez sur le bouton **Configurer**.
Dans la fenêtre des propriétés de vérification en deux étapes qui s'ouvre, la clé secrète s'affiche.
4. Entrez la clé secrète dans l'application d'authentification pour recevoir un code de sécurité à usage unique.
Vous pouvez indiquer manuellement la clé secrète dans l'application d'authentification ou scanner le code QR à l'aide de votre appareil mobile.
5. Indiquez le code de sécurité généré par l'application d'authentification, puis cliquez sur le bouton **OK** pour quitter la fenêtre des propriétés de vérification en deux étapes.
6. Cliquez sur le bouton **Appliquer**.
7. Cliquez sur le bouton **OK**.

La vérification en deux étapes est activée pour votre propre compte.

Activation de la vérification en deux étapes pour tous les utilisateurs

Vous pouvez activer la vérification en deux étapes pour tous les utilisateurs du Serveur d'administration si votre compte dispose du droit [Modifier les ACL des objets](#) dans la zone fonctionnelle **Fonctionnalités générales : Autorisations utilisateur** et si vous êtes authentifié à l'aide de la vérification en deux étapes. Si vous n'avez pas activé la vérification en deux étapes pour votre compte avant de l'activer pour tous les utilisateurs, l'application ouvre la fenêtre permettant d'[activer la vérification en deux étapes pour votre propre compte](#).

Pour activer la vérification en deux étapes pour tous les utilisateurs :

1. Dans l'arborescence de la console de Kaspersky Security Center, ouvrez le menu contextuel du dossier **Serveur d'administration** d'un clic-droit, puis choisissez l'option **Propriétés**.

2. Dans la fenêtre des propriétés du Serveur d'administration, dans le volet **Sections**, sélectionnez **Avancé**, puis **Vérification en deux étapes**.
3. Cliquez sur le bouton **Définir comme requis** pour activer la vérification en deux étapes pour tous les utilisateurs.
4. Dans la section **Vérification en deux étapes**, cliquez sur le bouton **Appliquer**, puis cliquez sur le bouton **OK**.

La vérification en deux étapes est activée pour tous les utilisateurs. À partir de maintenant, tous les utilisateurs du Serveur d'administration, y compris les utilisateurs ajoutés après l'activation de cette option, doivent configurer la vérification en deux étapes pour leurs comptes, à l'exception des utilisateurs dont les comptes sont [exclus](#) de la vérification en deux étapes.

Désactivation de la vérification en deux étapes d'un compte utilisateur

Pour désactiver la vérification en deux étapes pour votre compte :

1. Dans l'arborescence de la console de Kaspersky Security Center, ouvrez le menu contextuel du dossier **Serveur d'administration** d'un clic-droit, puis choisissez l'option **Propriétés**.
2. Dans la fenêtre des propriétés du Serveur d'administration, dans le volet **Sections**, sélectionnez **Avancé**, puis **Vérification en deux étapes**.
3. Dans la section **Vérification en deux étapes**, cliquez sur le bouton **Désactiver**.
4. Cliquez sur le bouton **Appliquer**.
5. Cliquez sur le bouton **OK**.

La vérification en deux étapes est désactivée pour votre compte.

Vous pouvez désactiver la vérification en deux étapes des comptes d'autres utilisateurs. Cette mesure peut fournir une protection dans le cas où, par exemple, un utilisateur perd ou casse un appareil mobile.

Vous ne pouvez désactiver la vérification en deux étapes du compte d'un autre utilisateur que si vous disposez du droit [Modifier les ACL d'objets](#) dans la zone fonctionnelle **Fonctionnalités générales : Autorisations utilisateur**. En outre, en suivant les étapes ci-dessous, vous pouvez également désactiver la vérification en deux étapes pour votre propre compte.

Pour désactiver la vérification en deux étapes d'un compte utilisateur :

1. Ouvrez le dossier **Comptes utilisateurs** dans l'arborescence de la console.
Le dossier **Comptes utilisateurs** est un sous-dossier par défaut du dossier **Avancé**.
2. Dans l'espace de travail, double-cliquez sur le compte utilisateur pour lequel vous souhaitez désactiver la vérification en deux étapes.
3. Dans la fenêtre **Propriétés : <user name>** qui s'ouvre, sélectionnez la section **Vérification en deux étapes**.
4. Dans la section **Vérification en deux étapes**, sélectionnez les options suivantes :
 - Si vous souhaitez désactiver la vérification en deux étapes pour un compte utilisateur, cliquez sur le bouton **Désactiver**.

- Si vous souhaitez exclure ce compte utilisateur de la vérification en deux étapes, sélectionnez l'option **L'utilisateur peut passer l'authentification en utilisant uniquement son nom d'utilisateur et son mot de passe**.

5. Cliquez sur le bouton **Appliquer**.

6. Cliquez sur le bouton **OK**.

La vérification en deux étapes pour un compte utilisateur est désactivée.

Désactivation de la vérification en deux étapes pour tous les utilisateurs

Vous pouvez désactiver la vérification en deux étapes pour tous les utilisateurs du Serveur d'administration si vous disposez du droit [Modifier les ACL des objets](#) dans la zone fonctionnelle **Fonctionnalités générales : Autorisations utilisateur** et si vous êtes authentifié à l'aide de la vérification en deux étapes.

Pour désactiver la vérification en deux étapes pour tous les utilisateurs :

1. Dans l'arborescence de la console de Kaspersky Security Center, ouvrez le menu contextuel du dossier **Serveur d'administration** d'un clic-droit, puis choisissez l'option **Propriétés**.
2. Dans la fenêtre des propriétés du Serveur d'administration, dans le volet **Sections**, sélectionnez **Avancé**, puis **Vérification en deux étapes**.
3. Cliquez sur le bouton **Définir comme facultatif** pour désactiver la vérification en deux étapes pour tous les utilisateurs.
4. Cliquez sur le bouton **Appliquer** dans la section **Vérification en deux étapes**.
5. Cliquez sur le bouton **OK** dans la section **Vérification en deux étapes**.

La vérification en deux étapes est désactivée pour tous les utilisateurs.

Exclusion de comptes de la vérification en deux étapes

Vous pouvez exclure un compte de la vérification en deux étapes si votre compte dispose du droit [Modifier les ACL des objets](#) dans la zone fonctionnelle **Fonctionnalités générales : Autorisations utilisateur**.

Si un compte utilisateur est exclu de la vérification en deux étapes, l'utilisateur en question peut se connecter à la Console d'administration ou à Kaspersky Security Center 13 Web Console sans utiliser la vérification en deux étapes.

L'exclusion des comptes de la vérification en deux étapes peut être nécessaire pour les comptes de service qui ne peuvent pas transmettre le code de sécurité lors de l'authentification.

Pour exclure un compte utilisateur de la vérification en deux étapes, procédez comme suit :

1. Si vous souhaitez exclure un compte Active Directory, effectuez un [sondage Active Directory](#) afin d'actualiser la liste des utilisateurs du Serveur d'administration.

2. Ouvrez le dossier **Comptes utilisateurs** dans l'arborescence de la console.
Le dossier **Comptes utilisateurs** est un sous-dossier par défaut du dossier **Avancé**.
3. Dans l'espace de travail, double-cliquez sur le compte utilisateur que vous souhaitez exclure de la vérification en deux étapes
4. Dans la fenêtre **Propriétés : <user name>** qui s'ouvre, sélectionnez la section **Vérification en deux étapes**.
5. Dans la section ouverte, sélectionnez l'option **L'utilisateur peut passer l'authentification en utilisant uniquement son nom d'utilisateur et son mot de passe**.
6. Dans la section **Vérification en deux étapes**, cliquez sur le bouton **Appliquer**, puis cliquez sur le bouton **OK**.

Ce compte utilisateur est exclu de la vérification en deux étapes. Vous pouvez vérifier les comptes exclus dans la [liste des comptes utilisateurs](#).

Modification du nom d'un émetteur de code de sécurité

Vous pouvez avoir plusieurs identifiants (ils sont appelés émetteurs) pour différents Serveurs d'administration. Vous pouvez modifier le nom d'un émetteur de code de sécurité dans le cas, par exemple, si le Serveur d'administration utilise déjà un nom d'émetteur de code de sécurité semblable pour un autre Serveur d'administration. Par défaut, le nom de l'émetteur du code de sécurité est le même que le nom du Serveur d'administration.

Après avoir modifié le nom de l'émetteur du code de sécurité, vous devez émettre une nouvelle clé secrète et la transmettre à l'application d'authentification.

Pour spécifier un nouveau nom d'émetteur du code de sécurité :

1. Dans l'arborescence de la console de Kaspersky Security Center, ouvrez le menu contextuel du dossier **Serveur d'administration** d'un clic-droit, puis choisissez l'option **Propriétés**.
2. Dans la fenêtre des propriétés du Serveur d'administration, dans le volet **Sections**, sélectionnez **Avancé**, puis **Vérification en deux étapes**.
3. Spécifiez un nouveau nom d'émetteur de code de sécurité dans le champ **Émetteur du code de sécurité**.
4. Cliquez sur le bouton **Appliquer** dans la section **Vérification en deux étapes**.
5. Cliquez sur le bouton **OK** dans la section **Vérification en deux étapes**.

Un nouveau nom d'émetteur de code de sécurité est indiqué pour le Serveur d'administration.

Administration des groupes d'administration

Cette section contient les informations sur le travail avec les groupes d'administration.

Avec les groupes d'administration, vous pouvez effectuer les actions suivantes :

- Ajouter au groupe d'administration le nombre quelconque des groupes imbriqués de tous les niveaux hiérarchique
- Ajouter au groupe d'administration des appareils
- Modifier la hiérarchie des groupes d'administration en déplaçant des appareils individuels ou des groupes entiers dans d'autres groupes
- Supprimer d'un groupe d'administration les sous-groupes et les appareils
- Ajouter aux groupes d'administration des Serveurs d'administration virtuels et secondaires
- Déplacer les appareils des groupes d'administration d'un Serveur d'administration vers les groupes d'administration d'un autre Serveur.
- Définir les applications de Kaspersky qui seront installées automatiquement sur les appareils ajoutés au groupe.

Vous pouvez exécuter ces actions uniquement si vous possédez la permission de [Modifier dans](#) la zone **Gestion des groupes d'administration** que vous souhaitez gérer (ou pour le Serveur d'administration de ces groupes).

Création des groupes d'administration

La hiérarchie des groupes d'administration se forme dans la fenêtre principale de l'application Kaspersky Security Center dans le dossier **Appareils administrés**. Les groupes d'administration s'affichent sous forme de dossiers dans l'arborescence de la console (cf. ill. ci-après).

Juste après l'installation de Kaspersky Security Center, le dossier **Appareils administrés** contient uniquement un dossier vide **Serveurs d'administration**.

La présence ou l'absence du dossier **Serveurs d'administration** dans l'arborescence de la console est définie par les paramètres de l'interface utilisateur. Pour afficher ce dossier, il faut accéder au menu **Consulter** → **Configuration de l'interface** et dans la fenêtre **Configuration de l'interface** qui s'ouvre cocher la case **Afficher les Serveurs d'administration secondaires**.

Lors de la création d'une hiérarchie de groupes d'administration, il est possible d'ajouter des appareils et des machines virtuelles au dossier **Appareils administrés**, ainsi que des groupes imbriqués. Le dossier **Serveurs d'administration** permet d'ajouter des Serveurs d'administration secondaires et virtuels.

Comme le dossier **Appareils administrés**, chaque groupe créé initialement contient uniquement un dossier **Serveurs d'administration** vide destiné à fonctionner avec les Serveurs d'administration secondaire et virtuel de ce groupe. Les informations sur les stratégies et les tâches de ce groupe, ainsi que les informations sur les appareils inclus dans ce groupe, sont affichées dans les onglets avec les noms correspondants dans l'espace de travail de ce groupe.

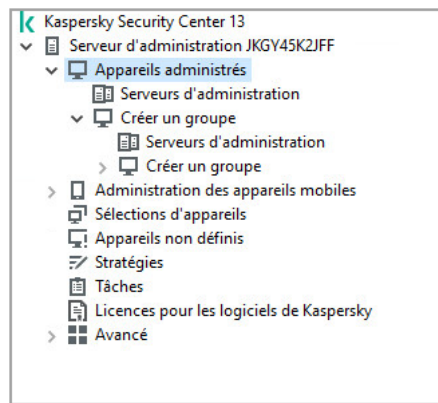

Consultation des hiérarchies des groupes d'administration

Pour créer un groupe d'administration, procédez comme suit :

1. Dans l'arborescence de la console, développez le dossier **Appareils administrés**.
2. Si vous voulez créer un sous-groupe dans un groupe d'administration existant, dans le dossier **Appareils administrés**, sélectionnez un sous-dossier correspondant au groupe qui doit inclure le nouveau groupe d'administration.
Si vous créez un nouveau groupe d'administration de niveau supérieur de la hiérarchie, vous pouvez ignorer cette étape.
3. Lancez le processus de création du groupe d'administration par l'un des moyens suivants :
 - En utilisant la commande du menu contextuel **Nouveau** → **Groupe**.
 - En cliquant sur le bouton **Créer un groupe** situé dans l'espace de travail de la fenêtre principale de l'application, sous l'onglet **Appareils**.
4. Dans la fenêtre **Nom de groupe** qui s'ouvre, saisissez le nom du groupe et cliquez sur le bouton **OK**.

L'arborescence de la console affichera un nouveau dossier de groupe d'administration avec le nom saisi.

L'application permet de créer une structure de groupes d'administration sur la base de la structure d'Active Directory ou de la structure du réseau de domaine. Vous pouvez aussi créer une structure de groupes du fichier texte.

Pour créer une structure de groupes d'administration, procédez comme suit :

1. Dans l'arborescence de la console sélectionnez le dossier **Appareils administrés**.
2. Dans le menu contextuel du dossier **Appareils administrés**, sélectionnez **Toutes les tâches** → **Nouvelle structure de groupe**.

Finalement, l'Assistant de création de la structure des groupes d'administration se lance. Suivez les instructions de l'Assistant.

Déplacement des groupes d'administration

Vous pouvez déplacer les groupes d'administration à l'intérieur de la hiérarchie des groupes.

Le groupe d'administration est déplacé avec tous les sous-groupes, les Serveurs d'administration secondaires, les appareils, les stratégies et les tâches de groupe. Tous les paramètres correspondant à sa nouvelle position dans la hiérarchie des groupes d'administration lui seront appliqués.

Le nom de groupe doit être unique entre groupes du même niveau de hiérarchie. Si dans le dossier dans lequel vous déplacez le groupe d'administration, un groupe avec un tel nom existe déjà, le nom du groupe doit être modifié avec le déplacement. Si vous n'avez pas modifié préalablement le nom du groupe déplacé, le suffixe **<next sequence number>** sera automatiquement ajouté à son nom lors du déplacement, par exemple : **(1), (2)**.

Vous ne pouvez pas renommer le groupe **Appareils administrés**, car il s'agit d'un élément incorporé à la Console d'administration.

Pour déplacer le groupe dans un autre dossier de l'arborescence de la console, procédez comme suit :

1. Sélectionnez le groupe déplacé dans l'arborescence de la console.
2. Exécutez une des actions suivantes :
 - Déplacez le groupe à l'aide du menu contextuel :
 1. Sélectionnez l'option **Couper** dans le menu contextuel du groupe.
 2. Sélectionnez l'option **Coller** dans le menu contextuel du groupe d'administration dans lequel vous voulez déplacer le groupe sélectionné.
 - Déplacez le groupe à l'aide du menu principal de l'application :
 - a. Dans le menu principal, sélectionnez **Action** → **Couper**.
 - b. Sélectionnez dans l'arborescence de la console le groupe d'administration dans lequel vous voulez déplacer le groupe sélectionné.
 - c. Sélectionnez l'option du menu principal **Action** → **Coller**.
 - Déplacez le groupe dans un autre groupe dans l'arborescence de la console à l'aide de la souris.

Suppression des groupes d'administration

Vous pouvez supprimer le groupe d'administration s'il ne contient pas des Serveurs d'administration secondaires, des groupes imbriqués et des appareils clients, et si aucune tâche ou stratégie n'a été créée pour lui.

Avant la suppression du groupe d'administration, il faut supprimer de ce groupe les Serveurs d'administration secondaires, les groupes imbriqués et les appareils clients.

Pour supprimer un groupe, procédez comme suit :

1. Dans l'arborescence de la console, sélectionnez le groupe d'administration.
2. Exécutez une des actions suivantes :
 - Sélectionnez l'option **Supprimer** dans le menu contextuel du groupe.

- Sélectionnez l'option **Action** → **Supprimer** dans le menu principal de l'application.
- Cliquez sur la touche **DEL**.

Création automatique de structure des groupes d'administration

Kaspersky Security Center permet de former automatiquement une structure des groupes d'administration à l'aide de l'Assistant de création de la structure des groupes.

L'Assistant crée la structure des groupes d'administration sur la base des données suivantes :

- Structure des domaines et des groupes du réseau Windows
- Structure des groupes Active Directory
- Contenu du fichier texte créé par l'administrateur à la main.

Lors de la composition du fichier texte, il faut respecter les règles suivantes :

- Le nom de chaque nouveau groupe doit commencer par une nouvelle ligne séparateur – traduction de la ligne. Les lignes vides sont ignorées.

Exemple :

Office 1

Office 2

Office 3

Trois groupes hiérarchiques du premier niveau seront formés dans le groupe de destination.

- Il faut indiquer le nom du groupe placé par une barre oblique (/).

Exemple :

Office 1/Subdivision 1/Section 1/Groupe 1

Quatre sous-groupes placés l'un dans l'autre seront formés dans le groupe de destination.

- Pour former quelques groupes placés du même niveau hiérarchique, il faut indiquer "le chemin complet vers le groupe".

Exemple :

Office 1/Subdivision 1/Section 1

Office 1/Subdivision 2/Section 1

Office 1/Subdivision 3/Section 1

Office 1/Subdivision 4/Section 1

Dans le groupe de destination un groupe du premier niveau hiérarchique "Office 1" sera formé. Il sera composé de quatre groupes placés du même niveau hiérarchique "Subdivision 1", "Subdivision 2", "Subdivision 3", "Subdivision 4". Chaque groupe est composé d'un groupe "Section 1".

La création d'une structure de groupes d'administration à l'aide de l'Assistant n'atteint pas l'intégrité du réseau : de nouveaux groupes sont ajoutés et ne remplacent pas les groupes existants. L'appareil client ne peut pas être inclus une seconde fois dans le groupe d'administration car, lors du déplacement vers le groupe d'administration, l'appareil est retiré du groupe **Appareils non définis**.

Si lors de la création d'une structure des groupes d'administration, un appareil n'a pas été inclus dans le groupe **Appareils non définis** (il était éteint ou déconnecté du réseau), il ne sera pas automatiquement déplacé dans le groupe d'administration. Vous pouvez ajouter les appareils dans les groupes d'administration à la main après la fin du fonctionnement de l'Assistant.

Pour lancer la création automatique d'une structure des groupes d'administration, procédez comme suit :

1. Sélectionnez le dossier **Appareils administrés** dans l'arborescence de la console.
2. Dans le menu contextuel du dossier **Appareils administrés**, sélectionnez **Toutes les tâches** → **Nouvelle structure de groupe**.

Finalement, l'Assistant de création de la structure des groupes d'administration se lance. Suivez les instructions de l'Assistant.

Installation automatique des applications sur les appareils du groupe d'administration

Vous pouvez définir les paquets d'installation à utiliser pour l'installation automatique à distance des applications Kaspersky sur les nouveaux appareils clients qui viennent d'être intégrés au groupe.

Afin de configurer l'installation automatique des applications sur les nouveaux appareils dans le groupe d'administration, procédez comme suit :

1. Sélectionnez le groupe d'administration nécessaire dans l'arborescence de la console.
2. Ouvrez la fenêtre des propriétés de ce groupe d'administration.
3. Dans le volet **Sections**, sélectionnez **Installation automatique** et dans l'espace de travail, sélectionnez les paquets d'installation des applications à installer sur les nouveaux appareils.
4. Cliquez sur le bouton **OK**.

Les tâches de groupe sont créées. Ces tâches sont lancées sur les appareils clients juste après avoir été ajoutées au groupe d'administration.

Si plusieurs paquets d'installation d'une seule application sont désignés pour une installation automatique, la tâche d'installation sera uniquement créée pour la version la plus récente de l'application.

Administration des appareils clients

Cette section contient les informations sur le travail avec les appareils clients.

Connexion des appareils clients au Serveur d'administration

La connexion de l'appareil client au Serveur d'administration se réalise par l'Agent d'administration installé sur l'appareil client.

Lors de la connexion de l'appareil client au Serveur d'administration, les opérations suivantes sont exécutées :

- Synchronisation automatique des données :
 - La synchronisation de la liste des applications installées sur l'appareil client.
 - La synchronisation des stratégies, des paramètres des applications, des tâches et des paramètres des tâches.
- La réception par le Serveur d'administration des informations actuelles sur l'état des applications, sur l'exécution des tâches et sur les statistiques de fonctionnement des applications.
- La transmission sur le Serveur d'administration des informations sur les événements qui doivent être traités.

La synchronisation automatique des données s'effectue périodiquement, en fonction des paramètres de l'Agent d'administration (par exemple, une fois toutes les 15 minutes). Vous pouvez définir manuellement l'intervalle entre les connexions.

Les informations sur un événement sont envoyées sur le Serveur d'administration tout de suite après que l'événement a eu lieu.

Si le Serveur d'administration est un serveur à distance, c'est-à-dire il se trouve en dehors du réseau d'entreprise, les appareils clients se connectent à lui via Internet.

Pour la connexion des appareils au Serveur d'administration via Internet, il est nécessaire d'exécuter les conditions suivantes :

- Le Serveur d'administration à distance doit posséder l'adresse IP externe et, sur cette adresse, le port entrant 13000 doit être ouvert (pour la connexion depuis les agents d'administration). Il est aussi recommandé d'ouvrir le port UDP 13000 (pour la réception des notifications de la désactivation des appareils).
- Des Agents d'administration doivent être installés sur les appareils.
- Lors de l'installation de l'Agent d'administration sur les appareils, l'adresse IP externe du Serveur d'administration à distance doit être indiquée. Si pour l'installation, un paquet d'installation est utilisé, indiquez l'adresse IP externe manuellement dans les propriétés du paquet d'installation, dans la section **Paramètres**.
- Pour administrer les applications et les tâches d'un appareil à l'aide du Serveur d'administration à distance, dans la fenêtre des propriétés correspondant à cet appareil, dans la section **Général**, cochez la case **Maintenir la connexion au Serveur d'administration**. Après avoir coché la case, il faut attendre la synchronisation de l'appareil distant avec le Serveur d'administration. La connexion permanente avec le Serveur d'administration peut prendre en charge pas plus de 300 appareils clients en même temps.

Pour accélérer l'exécution des tâches reçues depuis le Serveur d'administration à distance, vous pouvez ouvrir sur les appareils le port 15000. Dans ce cas pour lancer une tâche, le Serveur d'administration envoie un paquet spécial à l'Agent d'administration par le port 15000 sans attendre la synchronisation avec l'appareil.

Kaspersky Security Center permet de configurer la connexion de l'appareil client au Serveur d'administration de telle manière pour que la connexion ne se termine pas à la fin d'exécution des opérations. Une connexion permanente est nécessaire dans le cas, où le contrôle d'état des applications est requis, et que le Serveur d'administration ne peut pas initier la connexion avec l'appareil client (par exemple, la connexion est protégée par un pare-feu, il est interdit d'ouvrir des ports sur l'appareil client, l'adresse IP de l'appareil client est inconnue). Une connexion permanente de l'appareil client au Serveur d'administration peut être établie dans la fenêtre des propriétés, dans la section **Général**.

Il est recommandé d'établir une connexion permanente avec les appareils les plus importants. Le nombre total de connexions simultanées prises en charge par le Serveur d'administration est limité à 300.

Lors de la synchronisation manuelle, le mode auxiliaire de connexion est utilisé. Le Serveur d'administration initie la connexion dans ce mode. Avant la connexion sur l'appareil client, l'ouverture du port UDP est requise. Le Serveur d'administration envoie une demande de connexion sur le port UDP de l'appareil client. En réponse, l'analyse du certificat de Serveur d'administration est exécutée. Si le certificat de Serveur d'administration coïncide avec la copie du certificat sur l'appareil client, la connexion est exécutée.

Le lancement manuel du processus de synchronisation est aussi utilisé pour recevoir les informations actuelles sur l'état des applications, sur l'exécution des tâches et sur les statistiques de fonctionnement des applications.

Connexion manuelle de l'appareil client au Serveur d'administration. Utilitaire klmover

S'il vous faut connecter l'appareil client au Serveur d'administration à la main, vous pouvez utiliser l'utilitaire klmover sur l'appareil client.

Lors de l'installation de l'Agent d'administration sur l'appareil client, l'utilitaire est automatiquement copié dans le dossier d'installation de l'Agent d'administration.

Pour connecter l'appareil client au Serveur d'administration à la main à l'aide de l'utilitaire klmover,

Lancez l'utilitaire klmover sur l'appareil depuis la ligne de commande.

Lors du lancement depuis la ligne de commande, l'utilitaire klmover exécute les actions suivantes selon les clés utilisées :

- Ceci connecte l'Agent d'administration au Serveur d'administration, en utilisant les paramètres indiqués
- Ceci enregistre les résultats de l'opération dans le fichier journal des événements, ou les affiche à l'écran.

Syntaxe de l'utilitaire :

```
klmover [-logfile <file name>] [-address <server address>] [-pn <port number>] [-ps <SSL port number>] [-noSSL] [-cert <path to certificate file>] [-silent] [-dupfix]
```

Les droits d'administrateur sont requis pour exécuter l'utilitaire.

Description des paramètres :

- `-logfile <file name>` : enregistre les résultats de l'exécution dans le fichier journal.

Par défaut, les informations sont conservées dans le flux de sortie standard (stdout). Si la clé n'est pas utilisée, les résultats et les messages d'erreur sont affichés à l'écran.

- `-address <server address>` : adresse du Serveur d'administration pour la connexion.
L'adresse peut être une adresse IP, un nom NetBIOS ou DNS de l'appareil.
- `-pn <port number>` : numéro de port à utiliser pour une connexion non sécurisée au Serveur d'administration.
Le numéro de port par défaut est 14000.
- `-ps <numéro du port SSL>` : numéro de port SSL à utiliser pour une connexion sécurisée au Serveur d'administration sous protocole SSL.
Le numéro de port par défaut est 13000.
- `-noss1` : utilise une connexion non sécurisée au Serveur d'administration.
Si aucune clé n'est utilisée, la connexion de l'Agent d'administration au Serveur d'administration est établie à l'aide du protocole sécurisé SSL.
- `-cert <chemin complet du fichier certificat>` : utilise le fichier de certificat spécifié pour l'authentification, afin d'accéder au Serveur d'administration.
Si aucune clé n'est utilisée, l'Agent d'administration recevra le certificat lors de la première connexion au Serveur d'administration.
- `-silent` : exécute l'utilitaire en mode silencieux.
Cette clé est utile, par exemple, pour exécuter l'outil à partir du scénario de connexion de l'utilisateur.
- `-dupfix` : clé utilisée en cas d'installation de l'Agent d'administration par une méthode différente de la normale (avec le paquet de distribution), par exemple, par restauration depuis une image disque.

Connexion en tunnel de l'appareil client avec le Serveur d'administration

Kaspersky Security Center permet d'établir des connexions TPC en tunnel depuis la Console d'administration via le Serveur d'administration et puis via l'Agent d'administration vers le port défini sur l'appareil administré. Le tunnel est utilisé pour connecter une app cliente qui se trouve sur un appareil doté de la Console d'administration au port TCP sur l'appareil administré si la connexion directe de l'appareil avec la Console d'administration et l'appareil n'est pas possible.

Plus particulièrement, le tunnel est utilisé pour établir une connexion à un poste de travail distant : aussi bien pour la connexion à une session en cours que pour la création d'une nouvelle session à distance.

Le tunnel peut également être utilisé à l'aide du mécanisme des outils externes. Ainsi, l'administrateur peut lancer de la sorte l'utilitaire putty, un client VNC et d'autres outils.

La connexion en tunnel de l'appareil client à distance avec le Serveur d'administration est nécessaire si le port de connexion au Serveur d'administration est inaccessible sur l'appareil. Le port sur l'appareil peut être inaccessible dans les cas suivants :

- L'appareil à distance est connecté au réseau local avec le mécanisme NAT utilisé.
- L'appareil à distance fait partie du réseau local du Serveur d'administration, mais son port est fermé par le pare-feu.

Pour exécuter une connexion en tunnel de l'appareil client avec le Serveur d'administration, procédez comme suit :

1. Dans l'arborescence de la console, sélectionnez le dossier du groupe dont l'appareil client fait partie.
2. Sous l'onglet **Appareils**, sélectionnez l'appareil.
3. Dans le menu contextuel de l'appareil, sélectionnez l'option **Toutes les tâches** → **Connexion en tunnel**.
4. Dans la fenêtre **Connexion en tunnel** qui s'ouvre, créez un tunnel.

Connexion à distance au bureau de l'appareil client

L'administrateur peut obtenir l'accès au bureau de l'appareil client à l'aide de l'Agent d'administration installé sur l'appareil. La connexion à distance à l'appareil client à l'aide de l'Agent d'administration est même possible dans le cas si les ports TCP et UDP de l'appareil client ne sont pas accessibles.

Après la connexion à l'appareil, l'administrateur obtient l'accès complet aux informations sur cet appareil et peut administrer les applications installées sur celui-ci.

La connexion à distance à l'appareil client peut être exécutée de deux manières suivantes :

- A l'aide du module standard de Microsoft Windows "Connexion Bureau à distance". La connexion au bureau à distance est exécutée à l'aide de l'utilitaire titulaire de Windows mstsc.exe conformément aux paramètres de fonctionnement de cet utilitaire.

La connexion à la session en cours sur le poste de travail distant de l'utilisateur s'établit sans notification. Une fois l'administrateur connecté à la session, l'utilisateur de l'appareil sera déconnecté sans notification.

- A l'aide de la technologie Partage du bureau Windows. Lors de la connexion à la séance existante du bureau à distance, l'utilisateur de cette séance sur l'appareil recevra une demande de connexion en provenance de l'administrateur. Les informations sur le processus de l'utilisation à distance de l'appareil et sur les résultats de cette utilisation ne sont pas conservées dans les rapports de Kaspersky Security Center.

L'administrateur peut se connecter à la séance existante sur l'appareil client sans la déconnexion de l'utilisateur travaillant dans cette séance. Dans ce cas, l'administrateur et l'utilisateur de la session sur l'appareil ont un accès collectif au bureau.

L'administrateur peut configurer l'audit des actions sur l'appareil client distant. Lors de l'audit, l'application enregistre les informations relatives aux fichiers que [l'administrateur a ouverts et/ou modifiés](#) sur l'appareil client.

Pour se connecter au bureau d'un appareil client à l'aide du Partage du bureau Windows, les conditions suivantes doivent être remplies :

- Le système d'exploitation Microsoft Windows Vista ou plus récent est installé sur l'appareil client.
- Le système d'exploitation Microsoft Windows Vista ou plus récent est installé sur le poste de travail de l'administrateur. Le type du système d'exploitation de l'appareil hébergeant le Serveur d'administration ne représente pas une restriction pour la connexion à l'aide de Partage du bureau Windows.
- Kaspersky Security Center utilise la licence sur la Gestion des vulnérabilités et des correctifs.

Pour se connecter au bureau de l'appareil client à l'aide du module "Connexion Bureau à distance", procédez comme suit :

1. Dans l'arborescence de la Console d'administration, sélectionnez l'appareil auquel l'accès doit être obtenu.

2. Dans le menu contextuel de l'appareil, sélectionnez l'option, sélectionnez **Toutes les tâches** → **Se connecter à l'appareil** → **Nouvelle session RDP**.

Finalement, l'utilitaire titulaire de Windows mstsc.exe sera lancé pour la connexion au bureau à distance.

3. Suivez les indications dans les fenêtres ouvertes de l'utilitaire.

Lorsque la connexion à l'appareil client est établie, le bureau de l'appareil client est accessible dans la fenêtre Connexion Bureau à distance de Microsoft Windows.

Pour se connecter au bureau de l'appareil client à l'aide de la technologie Partage du bureau Windows, procédez comme suit :

1. Dans l'arborescence de la Console d'administration, sélectionnez l'appareil auquel l'accès doit être obtenu.
2. Dans le menu contextuel de l'appareil, sélectionnez l'option **Toutes les tâches** → **Se connecter à l'appareil** → **Partage du bureau Windows**.
3. Dans la fenêtre ouverte **Sélection de la session du bureau**, sélectionnez une session sur l'appareil client auquel vous devez vous connecter.
Dans le cas d'une connexion réussie à l'appareil client, le bureau de cet appareil est accessible dans la fenêtre **Kaspersky Remote Desktop Session Viewer**.
4. Pour commencer à interagir avec l'appareil, dans le menu principal de la fenêtre **Kaspersky Remote Desktop Session Viewer**, sélectionnez **Actions** → **Mode interactif**.

Connexion aux appareils à l'aide du Partage du bureau Windows

Pour vous connecter à un appareil à l'aide de la technologie Partage du bureau Windows, procédez comme suit :

1. Dans l'arborescence de la console, sous l'onglet **Appareils**, sélectionnez le dossier **Appareils administrés**.
La liste des appareils s'affiche dans l'espace de travail du dossier.
2. Dans le menu contextuel de l'appareil client auquel vous voulez vous connecter, sélectionnez l'option **Se connecter à l'appareil** → **Partage du bureau Windows**.
La fenêtre **Sélection de la session du bureau**.
3. Dans la fenêtre **Sélection de la session du bureau**, sélectionnez la session du bureau qui sera utilisée pour se connecter à l'appareil.
4. Cliquez sur le bouton **OK**.

La connexion à l'appareil sera effectuée.

Paramètres du redémarrage de l'appareil client

Au cours de la session, l'installation ou la suppression du Kaspersky Security Center peut nécessiter un redémarrage de l'appareil client. Vous pouvez configurer les paramètres de redémarrage uniquement pour les appareils sous Windows.

Pour configurer le redémarrage de l'appareil client, procédez comme suit :

1. Dans l'arborescence de la console, sélectionnez le groupe d'administration pour lequel il est nécessaire de configurer le redémarrage.
2. Dans l'espace de travail du groupe, sélectionnez l'onglet **Stratégies**.
3. Dans l'espace de travail, sélectionnez une stratégie de l'Agent d'administration de Kaspersky Security Center dans la liste des stratégies, puis sélectionnez l'option **Propriétés** dans le menu contextuel de la stratégie.
4. Dans la fenêtre des propriétés de la stratégie, sélectionnez la section **Administration du redémarrage**.
5. Sélectionnez l'action à exécuter si le redémarrage de l'appareil est requis :

- Sélectionnez **Ne pas redémarrer le système d'exploitation** pour bloquer le redémarrage automatique.
- Sélectionnez **Redémarrez le système d'exploitation automatiquement si nécessaire** pour autoriser un redémarrage automatique.
- Sélectionnez **Confirmer l'action auprès de l'utilisateur** pour activer la demande de confirmation de redémarrage auprès de l'utilisateur.

Vous pouvez indiquer la fréquence de la demande de redémarrage, activer le redémarrage forcé et forcer la fermeture des applications dans les sessions verrouillées sur l'appareil grâce aux cases prévues à cet effet et aux paramètres de temps dans les listes.

6. Cliquez sur le bouton **OK** pour enregistrer les modifications et fermer la fenêtre des propriétés de la stratégie.

Après cette étape, le redémarrage du système d'exploitation de l'appareil sera configuré.

Audit des actions sur un appareil client distant

L'application permet d'effectuer l'audit des actions de l'administrateur sur les appareils clients sous Windows distants. Lors de l'audit, l'application enregistre les informations relatives aux fichiers que l'administrateur a ouverts et/ou modifiés sur l'appareil. L'audit des actions de l'administrateur est accessible lorsque les conditions suivantes sont réunies :

- La licence pour le fonctionnement de Gestion des vulnérabilités et des correctifs est en cours d'utilisation.
- l'administrateur est autorisé à lancer l'accès partagé au bureau de l'appareil distant.

Pour activer l'audit des actions sur un appareil client distant, procédez comme suit :

1. Dans l'arborescence de la console, sélectionnez le groupe d'administration pour lequel il est nécessaire de configurer l'audit des actions de l'administrateur.
2. Dans l'espace de travail du groupe, sélectionnez l'onglet **Stratégies**.
3. Sélectionnez la stratégie de l'Agent d'administration de Kaspersky Security Center, puis sélectionnez l'option **Propriétés** dans le menu contextuel de la stratégie.
4. Sélectionnez la section **Partage du bureau Windows** dans la fenêtre des propriétés de la stratégie.
5. Cochez la case **Activer l'audit**.
6. Dans les listes **Masques des fichiers à suivre en cas de lecture** et **Masques des fichiers à suivre en cas de modification**, ajoutez des masques de fichiers sur lesquels l'application doit surveiller les actions pendant

l'audit.

Par défaut, l'application suit les actions effectuées sur les fichiers .txt, .rtf, .doc, .xls, .docx, .xlsx, odt, pdf.

7. Cliquez sur le bouton **OK** pour enregistrer les modifications et fermer la fenêtre des propriétés de la stratégie.

L'audit des actions de l'administrateur sur l'appareil distant d'un utilisateur se servant d'un accès partagé au poste de travail sera ainsi configuré.

Les enregistrements des actions de l'administrateur sur l'appareil distant sont conservés :

- dans le journal des événements de l'appareil distant
- Dans un fichier .syslog, situé dans le dossier de l'Agent d'administration sur l'appareil distant (par exemple C:\ProgramData\KasperskyLab\adminkit\1103\logs)
- Dans la base des événements du Kaspersky Security Center.

Vérification de la connexion de l'appareil client avec le Serveur d'administration

Kaspersky Security Center permet d'analyser la connexion de l'appareil client avec le Serveur d'administration automatiquement ou à la main.

L'analyse automatique de la connexion s'effectue sur le Serveur d'administration. L'analyse manuelle de la connexion s'effectue sur l'appareil.

Vérification automatique de la connexion de l'appareil client avec le Serveur d'administration

Pour lancer l'analyse automatique de la connexion de l'appareil client avec le Serveur d'administration, procédez comme suit :

1. Dans l'arborescence de la console, sélectionnez le groupe d'administration dont l'appareil fait partie.
2. Dans l'espace de travail du groupe d'administration, sous l'onglet **Appareils**, sélectionnez l'appareil.
3. Dans le menu contextuel de l'appareil, sélectionnez l'option **Analyser l'accessibilité de l'appareil**.

Finalement la fenêtre, qui contient l'information sur l'accessibilité de l'appareil, s'ouvre.

Vérification manuelle de la connexion de l'appareil client avec le Serveur d'administration. Utilitaire klnagchk

Vous pouvez vérifier la connexion et recevoir les informations détaillées sur les paramètres de connexion de l'appareil client au Serveur d'administration à l'aide de l'utilitaire klnagchk.

Lors de l'installation de l'Agent d'administration sur l'appareil client, l'utilitaire klnagchk est automatiquement copié dans le dossier d'installation de l'Agent d'administration.

Lors du lancement depuis la ligne de commande, l'utilitaire klnagchk exécute les actions suivantes selon les clés utilisées :

- Renvoie à l'écran ou enregistre dans le fichier journal les valeurs des paramètres de connexion de l'Agent d'administration installé sur l'appareil, utilisés afin de se connecter au Serveur d'administration.
- Enregistre dans le fichier journal les statistiques de l'Agent d'administration (à partir de son dernier démarrage) et les résultats d'exécution de l'utilitaire, ou affiche les informations sur l'écran.
- Tente de connecter l'Agent d'administration au Serveur d'administration.
Si la connexion n'a pas pu être établie, l'utilitaire envoie un paquet ICMP au poste sur lequel est installé le Serveur d'administration afin de vérifier l'état de l'appareil.

Pour vérifier la connexion de l'appareil client au Serveur d'administration à l'aide de l'utilitaire klnagchk,

Lancez l'utilitaire klnagchk sur l'appareil depuis la ligne de commande.

Syntaxe de l'utilitaire :

```
klnagchk [-logfile <file name>] [-sp] [-savecert <path to certificate file>] [-restart]
```

Description des paramètres :

- `-logfile <file name>` : enregistre les valeurs des paramètres de connexion utilisées par l'Agent d'administration pour se connecter au Serveur d'administration, ainsi que les résultats de l'exécution de l'utilitaire dans le fichier journal.
Par défaut, les informations sont conservées dans le flux de sortie standard (stdout). Si la clé n'est pas utilisée, les paramètres, les résultats et les messages d'erreur sont affichés à l'écran.
- `-sp` : affiche le mot de passe utilisé pour authentifier l'utilisateur sur le serveur proxy.
Ce paramètre est utilisé si la connexion au Serveur d'administration est effectuée via un serveur proxy.
- `-savecert <file name>` : enregistre le certificat pour l'authentification de l'accès au Serveur d'administration dans le fichier spécifié.
- `-restart` : relance l'Agent d'administration après exécution de l'utilitaire.

À propos de la vérification de la durée de connexion de l'appareil avec le Serveur d'administration

Lors de la désactivation de l'appareil, l'Agent d'administration signale celle-ci au Serveur d'administration. Dans la Console d'administration, cet appareil apparaît comme désactivé. Cependant l'Agent d'administration ne parvient pas toujours à informer le Serveur d'administration. C'est pourquoi le Serveur d'administration analyse à intervalle régulier pour chaque appareil l'attribut **Connexion au Serveur d'administration** (la valeur de l'attribut s'affiche dans la Console d'administration, dans la section **Général** des propriétés de l'appareil) et le compare à la période de synchronisation des paramètres actifs de l'Agent d'administration. Si l'appareil n'a pas établi de communication pendant plus de trois périodes de synchronisation, cet appareil est signalé comme désactivé.

Identification des appareils clients sur le Serveur d'administration

L'identification des appareils clients est réalisée sur la base de leurs noms. Le nom d'un appareil est unique parmi tous les noms d'appareils connectés au Serveur d'administration.

Le nom de l'appareil est transmis au Serveur d'administration, soit lors du sondage du réseau Windows et de la détection d'un nouvel appareil dans ce réseau, soit lors de la première connexion de l'Agent d'administration, installé sur l'appareil, au Serveur d'administration. Par défaut, le nom concorde avec le nom d'appareil dans le réseau Windows (nom NetBIOS). Si un appareil est déjà enregistré avec ce nom sur le Serveur d'administration, alors un numéro d'ordre sera ajouté à la fin du nom du nouvel appareil, par exemple : <Name>-1, <Name>-2. Sous ce nom, l'appareil sera inclus dans le groupe d'administration.

Déplacement des appareils à un groupe d'administration

Vous pouvez déplacer les appareils d'un groupe d'administration vers un autre uniquement si vous possédez la permission **Modifier** dans la zone **Gestion des groupes d'administration** des groupes d'administration source et cible (ou pour le Serveur d'administration auquel ce groupe appartient).

Pour inclure un ou plusieurs appareils dans un groupe d'administration sélectionné, procédez comme suit :

1. Dans l'arborescence de la console, développez le dossier **Appareils administrés**.
2. Dans le dossier **Appareils administrés**, sélectionnez le sous-dossier correspondant au groupe dans lequel les appareils clients vont être inclus.

Si vous voulez inclure les appareils dans le groupe **Appareils administrés**, vous pouvez ignorer cette étape.

3. Dans l'espace de travail du groupe d'administration sélectionné, sous l'onglet **Appareils**, lancez le processus d'inclusion des appareils dans le groupe en utilisant l'un des moyens suivants :

- Ajoutez des appareils au groupe à l'aide du bouton **Déplacer les appareils dans le groupe** dans la zone d'informations de la liste des appareils
- Dans le menu contextuel de la liste des appareils, sélectionnez l'option **Créer → Appareil**

L'Assistant de déplacement des appareils est ensuite démarré. Suivez ses instructions et définissez le mode de déplacement des appareils dans le groupe et composez la liste des appareils appartenant au groupe.

Si vous fournissez la liste des appareils à la main, vous pouvez utiliser l'adresse IP (ou l'intervalle IP), le nom NetBIOS ou le nom DNS en tant que l'adresse de l'appareil. Il est possible de déplacer manuellement dans la liste des appareils uniquement les appareils dont les informations ont été insérées dans la base de données du Serveur d'administration lors de la connexion de l'appareil ou lors de la recherche d'appareils.

Pour importer la liste des appareils à partir d'un fichier, il faut indiquer le fichier au format TXT avec la liste des adresses des appareils à ajouter. Chaque adresse doit figurer sur une ligne séparée.

Après la fin de l'Assistant, les appareils sélectionnés sont inclus dans le groupe d'administration et s'affichent dans la liste des appareils sous les noms établis pour eux par le Serveur d'administration.

Il est possible de déplacer un appareil vers le groupe d'administration sélectionné en le faisant glisser à l'aide de la souris depuis le dossier **Appareils non définis** dans le dossier de ce groupe d'administration.

Modification du Serveur d'administration pour les appareils clients

Vous pouvez modifier le Serveur d'administration, sous lequel les appareils clients se trouvent, par un autre Serveur à l'aide de la tâche **Modification du Serveur d'administration**.

Pour modifier le Serveur d'administration, sous lequel les appareils clients se trouvent, par un autre Serveur, procédez comme suit :

1. Connectez-vous au Serveur d'administration, qui administre les appareils.
2. Créez une tâche de modification du Serveur d'administration à l'aide d'un des moyens :
 - S'il faut modifier le Serveur d'administration pour les appareils qui font partie du groupe d'administration sélectionné, créez une [tâche pour le groupe sélectionné](#).
 - S'il faut modifier le Serveur d'administration pour les appareils qui font partie des différents groupes d'administration ou non, créez une [tâche pour un ensemble d'appareils](#).

L'Assistant de création d'une tâche se lance. Suivez les instructions de l'Assistant. Dans la fenêtre **Sélection du type de tâche** de l'Assistant d'ajout d'une tâche, sélectionnez l'entrée **Kaspersky Security Center**, ouvrez le dossier **Avancé** et sélectionnez la tâche **Modification du Serveur d'administration**.

3. Lancez la tâche créée.

Après la fin de la tâche, les appareils clients, pour lesquels elle a été créée, passent sous l'administration du Serveur d'administration indiqué dans les paramètres de la tâche.

Si le Serveur d'administration prend en charge la fonctionnalité d'administration de chiffrement et de protection des données, lors de la création de la tâche **Modification du Serveur d'administration**, un avertissement s'affiche. Cet avertissement signale que lors de la présence des données chiffrées sur les appareils après le passage des appareils sous l'administration d'un autre serveur, les utilisateurs auront l'accès uniquement aux données chiffrées dont ils travaillaient auparavant. Dans les autres cas, l'accès aux données chiffrées ne sera pas octroyé. La description détaillée des scénarios dont l'accès aux données chiffrées ne sera pas offert est décrite dans l'[Aide en ligne de Kaspersky Endpoint Security for Windows](#).

Clusters et matrices des serveurs

Kaspersky Security Center prend en charge la technologie de cluster. Si l'Agent d'administration transmet au Serveur d'administration les informations sur le fait que l'application installée sur l'appareil client est une partie de la matrice du serveur, alors l'appareil client devient le nœud du cluster. Le cluster sera ajouté comme un objet séparé dans le dossier **Appareils administrés** dans l'arborescence de la console avec l'icône .

Il est possible de choisir plusieurs propriétés types du cluster :

- Le cluster et toutes ses entrées se trouvent toujours dans un groupe d'administration.
- Si l'administrateur tente de déplacer une entrée quelconque du cluster, l'entrée reviendra dans l'emplacement d'origine.
- Si l'administrateur tente de déplacer le cluster dans un autre groupe, toutes ses entrées seront aussi déplacées avec celui-ci.

Démarrage, arrêt et redémarrage à distance des appareils clients

Kaspersky Security Center permet de gérer à distance les appareils clients : les démarrer, les arrêter et les redémarrer.

Pour administrer à distance les appareils clients, procédez comme suit :

1. Connectez-vous au Serveur d'administration, qui administre les appareils.
2. Créez une tâche d'administration de l'appareil par un des moyens suivants :
 - S'il faut allumer, éteindre ou redémarrer les appareils qui font partie du groupe d'administration sélectionné, créer une [tâche pour le groupe sélectionné](#).
 - S'il faut allumer, éteindre ou redémarrer les appareils qui font partie des différents groupes d'administration ou non, créez une [tâche pour l'ensemble d'appareils](#).

L'Assistant de création d'une tâche se lance. Suivez les instructions de l'Assistant. Dans la fenêtre **Sélection du type de tâche** de l'Assistant d'ajout d'une tâche, sélectionnez l'entrée **Kaspersky Security Center**, ouvrez le dossier **Avancé** et sélectionnez la tâche **Administration des appareils**.

3. Lancez la tâche créée.

Après la fin du fonctionnement de la tâche, la commande (démarrage, arrêt, redémarrage) sera exécutée sur les appareils sélectionnés.

Accès aux tâches locales et aux statistiques, case « Maintenir la connexion au Serveur d'administration »

Par défaut Kaspersky Security Center ne donne pas de connexions permanentes entre les appareils administrés et le Serveur d'administration. Les agents d'administration sur les appareils administrés établissent périodiquement une connexion et se synchronisent avec le Serveur d'administration. La fréquence de cette synchronisation (15 minutes par défaut) est définie dans la stratégie de l'Agent d'administration. Si une synchronisation s'impose plus tôt (par exemple, pour accélérer l'application d'une stratégie), le Serveur d'administration envoie à l'Agent d'administration un paquet réseau signé au port UDP 15000. Si la connexion via UDP entre le Serveur d'administration et l'appareil administré est impossible pour une raison quelconque, la synchronisation se déroule lors de la prochaine connexion de l'Agent d'administration au Serveur pendant la période de synchronisation.

Certaines opérations ne peuvent pas être effectuées sans une connexion préalable entre l'Agent d'administration et le Serveur d'administration, telles que l'exécution et l'arrêt de tâches locales, la réception de statistiques pour une application administrée (application de sécurité ou Agent d'administration), création d'un tunnel, etc. Pour résoudre ce problème, dans les propriétés de l'administration administré (section **Général**), cochez la case **Maintenir la connexion au Serveur d'administration**. Le nombre total maximum d'appareils avec la case à cocher **Maintenir la connexion au Serveur d'administration** est 300.

À propos de la synchronisation forcée

Malgré le fait que Kaspersky Security Center synchronise automatiquement l'état, les paramètres, les tâches et les stratégies pour les appareils administrés, il existe des cas où l'administrateur doit savoir exactement si la synchronisation de cet appareil a eu lieu à ce moment.

Dans le menu contextuel des appareils administrés de la Console d'administration, l'option de menu **Toutes les tâches** contient la commande **Forcer la synchronisation**. Quand Kaspersky Security Center 13 exécute cette commande, le Serveur d'administration tente de contacter l'appareil. Si cette tentative réussit, la synchronisation forcée a lieu. Dans le cas contraire, la synchronisation ne sera forcée qu'après la prochaine connexion prévue entre l'Agent d'administration et le Serveur d'administration.

À propos du gestionnaire des connexions

Dans la fenêtre des propriétés de l'Agent d'administration, dans la section **Connectivité**, dans la sous-section **Calendrier de connexion**, il est possible de définir les intervalles temporaires auxquels l'Agent d'administration transmettra les données sur le Serveur d'administration.

Se connecter en cas de nécessité. Si cette option a été sélectionnée, la connexion s'établira quand l'Agent d'administration devra transférer les données sur le Serveur d'administration.

Se connecter aux intervalles indiqués. Si cette option a été sélectionnée, la connexion de l'Agent d'administration au Serveur d'administration est effectuée dans les intervalles indiqués. Plusieurs périodes de connexions peuvent être ajoutées.

Envoi d'un message aux utilisateurs des appareils

Pour envoyer un message aux utilisateurs des appareils, procédez comme suit :

1. Dans l'arborescence de la console, sélectionnez l'entrée portant le nom du Serveur d'administration requis.
2. Créez une tâche d'envoi du message aux utilisateurs des appareils par un des moyens suivants :
 - S'il faut envoyer un message aux utilisateurs des appareils qui font partie du groupe d'administration sélectionné, créez une [tâche pour le groupe sélectionné](#).
 - S'il faut envoyer un message aux utilisateurs des appareils qui font partie de différents groupes d'administration ou qui n'appartiennent à aucun groupe, créez une [tâche pour l'ensemble d'appareils](#).

L'Assistant de création d'une tâche se lance. Suivez les instructions de l'Assistant.

3. Dans la fenêtre du type de tâche de l'Assistant d'ajout d'une tâche, sélectionnez l'entrée **Serveur d'administration de Kaspersky Security Center 13**, ouvrez le dossier **Avancé** et sélectionnez la tâche **Envoyer le message à l'utilisateur**. La tâche Envoi de messages aux utilisateurs est disponible uniquement sur les appareils qui tournent sous Windows. Vous pouvez également [envoyer des messages via le menu contextuel de l'utilisateur dans le dossier Comptes utilisateurs](#).
4. Lancez la tâche créée.

À la fin du fonctionnement de la tâche, le message créé sera envoyé aux utilisateurs des appareils sélectionnés. La tâche Envoi de messages aux utilisateurs est disponible uniquement sur les appareils qui tournent sous Windows. Vous pouvez également [envoyer des messages via le menu contextuel de l'utilisateur dans le dossier Comptes utilisateurs](#).

Utilisation de l'application Kaspersky Security for Virtualization

Kaspersky Security Center prend en charge la possibilité de connecter les machines virtuelles au Serveur d'administration. L'administration des machines virtuelles est réalisée à l'aide de l'application Kaspersky Security for Virtualization. Pour en savoir plus, reportez-vous à la documentation de cette application.

Configuration de la permutation des états des appareils

Vous pouvez modifier les conditions pour attribuer le statut *Critique* ou *Avertissement* à un appareil.

Pour activer le changement d'état de l'appareil sur Critique :

1. Ouvrez la fenêtre des propriétés à l'aide d'un des moyens suivants :
 - Dans le dossier **Stratégies**, dans le menu contextuel d'une stratégie du Serveur d'administration, sélectionnez **Propriétés**.
 - Dans le menu contextuel du groupe d'administration, choisissez **Propriétés**.
2. Dans la fenêtre des propriétés qui s'ouvre, dans le volet **Sections**, sélectionnez **État de l'appareil**.
3. Dans le volet droit, dans la section **Définir l'état comme Critique si**, cochez la case en regard d'une condition dans la liste.

Vous pouvez modifier seulement les paramètres qui ne sont pas [verrouillés dans la stratégie parent](#).

4. Définissez la valeur requise pour la condition sélectionnée.
Vous pouvez définir des valeurs pour certaines conditions, mais pas pour toutes.
5. Cliquez sur le bouton **OK**.

Lorsque les conditions spécifiées sont remplies, l'appareil administré se voit affecter l'état *Critique*.

Pour activer le changement d'état de l'appareil sur Avertissement :

1. Ouvrez la fenêtre des propriétés à l'aide d'un des moyens suivants :
 - Dans le dossier **Stratégies**, dans le menu contextuel de la stratégie de Serveur d'administration, sélectionnez **Propriétés**.
 - Dans le menu contextuel du groupe d'administration, choisissez **Propriétés**.
2. Dans la fenêtre des propriétés qui s'ouvre, dans le volet **Sections**, sélectionnez **État de l'appareil**.
3. Dans le volet droit, dans la section **Définir l'état comme Avertissement si**, cochez la case en regard d'une condition dans la liste.

Vous pouvez modifier seulement les paramètres qui ne sont pas [verrouillés dans la stratégie parent](#).

4. Définissez la valeur requise pour la condition sélectionnée.
Vous pouvez définir des valeurs pour certaines conditions, mais pas pour toutes.
5. Cliquez sur le bouton **OK**.

Lorsque certaines conditions spécifiées sont remplies, l'appareil administré se voit affecter l'état *Avertissement*.

Attribution des tags aux appareils et consultation des tags attribués

Kaspersky Security Center permet de désigner les tags pour les appareils. Un *tag* est un identificateur de l'appareil qui peut être utilisé pour regrouper, décrire ou rechercher des appareils. Les tags désignés pour les appareils peuvent être utilisés lors de la création de sélections d'appareils, lors de la recherche d'appareils et lors de la répartition d'appareils en groupes d'administration.

Les tags peuvent être désignés pour les appareils manuellement ou automatiquement. La désignation manuelle de tags pour un appareil s'opère dans les propriétés de l'appareil et peut être requise quand il faut marquer un appareil distinct. La désignation automatique des tags est l'œuvre du Serveur d'administration conformément aux règles spécifiées de l'attribution des tags.

Les propriétés du Serveur d'administration permettent de configurer l'attribution automatique de tags aux appareils administrés par ce Serveur d'administration. L'attribution automatique de tags aux appareils s'opère lors de l'exécution des règles définies. À chaque tag correspond une règle distincte. Les règles peuvent être appliquées aux propriétés réseau de l'appareil, au système d'exploitation de l'appareil, aux applications installées sur l'appareil ou à d'autres propriétés de l'appareil. Par exemple, vous pouvez configurer une règle selon laquelle un appareil tournant sous le système d'exploitation Windows va recevoir le tag *Win*. Vous pouvez utiliser ensuite ce tag dans la création d'une sélection d'appareils qui reprendrait les appareils tournant sous un système d'exploitation Windows et leur attribuer une tâche.

Vous pouvez utiliser aussi les tags en qualité de condition pour l'activation d'un profil de stratégie sur l'appareil administré afin que les profils de stratégie définis soient uniquement appliqués aux appareils qui possèdent les tags définis. Par exemple, si un appareil portant le tag *Courrier* apparaît dans le groupe d'administration *Utilisateurs* et que ce tag *Courrier* détermine la configuration de l'activation du profil de stratégie correspondant, cet appareil ne sera pas soumis à cette stratégie créée pour le groupe *Utilisateurs*, mais bien à son profil. Le profil de stratégie peut autoriser le lancement sur cet appareil d'applications distinctes dont le lancement est interdit par la stratégie.

Vous pouvez créer plusieurs règles d'attribution des tags. Plusieurs tags peuvent être attribués à un appareil si vous avez créé plusieurs règles et que les conditions d'exécution de ces règles sont remplies simultanément. Vous pouvez consulter la liste de tous les tags attribués dans les propriétés de l'appareil. Chaque règle d'attribution de tag peut être activée ou désactivée. Si la règle est activée, elle s'applique aux appareils administrés par le Serveur d'administration. Si la règle n'est pas nécessaire maintenant, mais peut-être à l'avenir, il n'est pas nécessaire de l'effacer ; il suffit de décocher la case **Activer la règle**. Ainsi, la règle est désactivée et elle n'est plus appliquée tant que la case **Activer la règle** n'est pas à nouveau cochée. La désactivation d'une règle sans sa suppression peut être requise si cette règle doit être exclue temporairement de la liste des règles d'attribution des tags avant d'être activée à nouveau.

Attribution automatique de tags aux appareils

Vous pouvez créer et modifier les règles d'attribution automatique des tags dans la fenêtre des propriétés du Serveur d'administration.

Pour attribuer automatiquement des tags à des appareils, procédez comme suit :

1. Dans l'arborescence de la console, choisissez l'entrée portant le nom du Serveur d'administration pour lequel il faut créer une règle d'attribution des tags.
2. Dans le menu contextuel Serveur d'administration, sélectionnez l'option **Propriétés**.
3. Dans la fenêtre des propriétés du Serveur d'administration, sélectionnez la section **Règles d'attribution des tags**.
4. Dans la section **Règles d'attribution des tags**, cliquez sur le bouton **Ajouter**.
La fenêtre **Nouvelle règle** s'ouvre.
5. Dans la fenêtre **Nouvelle règle**, configurez les propriétés générales de la règle :

- Indiquez le nom de la règle.
Le nom de la règle ne peut pas contenir plus de 255 symboles et contenir de symboles spéciaux ("*<>?\ : |).
 - Activez ou désactivez la règle à l'aide de la case à cocher **Activer la règle**.
La case **Activer la règle** est cochée.
 - Dans le champ **Tag**, saisissez un nom de tag.
Le nom d'un tag ne peut pas contenir plus de 255 symboles et contenir de symboles spéciaux ("*<>?\ : |).
6. Dans la section **Conditions**, cliquez sur le bouton **Ajouter** pour ajouter une nouvelle condition ou sur le bouton **Propriétés** pour modifier une condition existante.
La fenêtre de l'Assistant de création d'une condition pour la règle d'attribution automatique des tags s'ouvre.
7. Dans la fenêtre **Condition d'attribution du tag**, cochez les cases correspondant aux conditions devant avoir un impact sur l'attribution des tags. Il est possible de choisir plusieurs conditions.
8. En fonction des conditions d'attribution du tag que vous avez choisies, l'Assistant affiche une fenêtre de configuration des conditions correspondantes. Configurez le déclenchement de la règle selon les conditions suivantes :
- **Utilisation de l'appareil ou association à un réseau spécifique** : Propriétés réseau de l'appareil, par exemple le nom de l'appareil sur le réseau Windows et l'appartenance de l'appareil au domaine ou à un sous-réseau IP.
 - **Utilisation d'Active Directory** : présence de l'appareil dans la sous-section Active Directory et appartenance de l'appareil au groupe Active Directory.
 - **Applications définies** : présence sur l'appareil de l'Agent d'administration, le type, la version et l'architecture du système d'exploitation.
 - **Machines virtuelles** : inclusion de l'appareil à un type de machine virtuelle spécifique.
 - **Application installée depuis le registre des applications** : présence sur l'appareil d'applications de différents éditeurs.
9. Après avoir configuré les conditions, saisissez le nom de la condition et quittez l'Assistant.
Le cas échéant, il est possible d'attribuer plusieurs catégories à une règle. Dans ce cas, le tag est attribué aux appareils quand au moins une des conditions est remplie. Les conditions ajoutées sont affichées dans la fenêtre de propriétés de la règle.
10. Cliquez sur **OK** dans la fenêtre **Nouvelle règle**, puis sur le bouton **OK** dans la fenêtre des propriétés du Serveur d'administration.

Les règles créées sont exécutées sur les appareils administrés par le Serveur d'administration sélectionné. Si les paramètres de l'appareil correspondent aux conditions de la règle, cet appareil reçoit ce tag.

Consultation et configuration des tags attribués à l'appareil

Vous pouvez consulter la liste de tous les tags attribués à un appareil et accéder à la configuration des règles d'attribution automatique de tags dans la fenêtre des propriétés de l'appareil.

Pour consulter et configurer les tags attribués à un appareil, procédez comme suit :

1. Dans l'arborescence de la console ouvrez le dossier **Appareils administrés**.

2. Dans l'espace de travail du dossier **Appareils administrés**, sélectionnez l'appareil dont vous souhaitez consulter les tags attribués.
3. Dans le menu contextuel de l'appareil sélectionné, sélectionnez l'option **Propriétés**.
4. Dans la fenêtre des propriétés de l'appareil, sélectionnez la section **Tags**.
La liste des tags attribués à l'appareil sélectionné, ainsi que le mode d'attribution (manuel ou selon une règle) s'affichent.
5. Le cas échéant, exécutez une des actions suivantes :
 - Pour passer à la configuration des règles d'attribution des tags, cliquez sur le lien **Configurer les règles d'attribution automatique de tags**.
 - Pour renommer un tag, sélectionnez le tag, puis cliquez sur le bouton **Renommer**.
 - Pour supprimer un tag, sélectionnez le tag, puis cliquez sur le bouton **Supprimer**.
 - Pour ajouter un tag manuellement, saisissez le tag dans le champ de la partie inférieure de la section **Tags**, puis cliquez sur le bouton **Ajouter**.
6. Cliquez sur le bouton **Appliquer** si vous avez introduit des modifications dans la section **Tags** afin que ces modifications entrent en vigueur.
7. Cliquez sur le bouton **OK**.

Si vous avez supprimé ou renommé un tag dans les propriétés de l'appareil, cette modification ne s'applique pas aux règles d'attribution des tags définies dans les propriétés du Serveur d'administration. La modification est appliquée uniquement à l'appareil dont les propriétés ont été modifiées.

Diagnostic à distance des appareils clients. Utilitaire de diagnostic à distance Kaspersky Security Center

L'utilitaire de diagnostic à distance Kaspersky Security Center (ci-après : utilitaire de diagnostic à distance) est conçu pour exécuter à distance des opérations suivantes sur les appareils clients :

- Activation et désactivation du traçage, modification du niveau de traçage, téléchargement du fichier de traçage
- Téléchargement des informations relatives au système et des paramètres des applications
- Téléchargement des journaux des événements
- Génération d'un fichier dump pour une application
- Lancement du diagnostic et téléchargement des rapports du diagnostic
- Lancement et arrêt des applications.

Vous pouvez utiliser les journaux des événements et les rapports de diagnostic téléchargés depuis un appareil client pour résoudre vous-même un problème. Un expert du Support Technique de Kaspersky peut également vous demander de télécharger les fichiers de traçage, les fichiers dump, les journaux des événements et les rapports de diagnostic d'un appareil client pour que Kaspersky puisse réaliser une analyse plus poussée.

L'utilitaire de diagnostic à distance s'installe automatiquement sur l'appareil conjointement avec la Console d'administration.

Connexion de l'utilitaire de diagnostic à distance à l'appareil client

Pour connecter l'utilitaire de diagnostic à distance à l'appareil client, procédez comme suit :

1. Dans l'arborescence de la console, sélectionnez n'importe quel groupe d'administration.
2. Dans l'espace de travail, sous l'onglet **Appareils**, dans le menu contextuel de n'importe quel appareil, sélectionnez l'option **Outils externes** → **Diagnostic à distance**.
Finalement, la fenêtre principale de l'utilitaire de diagnostic à distance s'ouvrira.
3. Dans le champ droit de la fenêtre principale de l'utilitaire de diagnostic à distance, définissez les moyens de connexion à l'appareil :

- **Accès à l'aide des outils du réseau Microsoft Windows.**
- **Accès à l'aide des outils du Serveur d'administration.**

4. Si dans le premier champ de la fenêtre d'utilitaire, vous avez sélectionné **Accès à l'aide des outils du réseau Microsoft Windows**, procédez comme suit :

- Dans le champ **Appareil**, indiquez l'adresse de l'appareil auquel vous devez vous connecter
L'adresse d'appareil peut être une adresse IP, un nom NetBIOS ou DNS.
Par défaut, l'adresse de l'appareil est indiqué, dont l'utilitaire a été lancé depuis son menu contextuel.
- Indiquez le compte utilisateur pour vous connecter à l'appareil :
 - **Se connecter au nom de l'utilisateur en cours** (sélectionné par défaut). Connectez-vous à l'aide du compte utilisateur actuel.
 - **Utiliser, lors de la connexion, le nom d'utilisateur et le mot de passe fournis**. Connectez-vous à l'aide d'un compte utilisateur fourni. Indiquez **Nom d'utilisateur** et **Mot de passe** du compte utilisateur nécessaire.

La connexion à l'appareil est possible uniquement sous le compte utilisateur de l'administrateur local de l'appareil.

5. Si dans le premier champ, vous avez sélectionné **Accès à l'aide des outils du Serveur d'administration**, procédez comme suit :

- Dans le champ **Serveur d'administration**, indiquez l'adresse du Serveur d'administration depuis lequel vous souhaitez vous connecter à l'appareil.
L'adresse du Serveur peut être une adresse IP, un nom NetBIOS ou DNS.
Par défaut l'adresse du Serveur d'administration, depuis lequel l'utilitaire a été lancé, est indiquée.
- Si nécessaire, cochez les cases **Utiliser SSL**, **Compresser le trafic** et **L'appareil appartient au Serveur d'administration secondaire**.

Si la case **L'appareil appartient au Serveur d'administration secondaire** est cochée, vous pouvez renseigner le champ **L'appareil appartient au Serveur d'administration secondaire** avec le nom du Serveur d'administration secondaire qui administre l'appareil en cliquant sur le bouton **Parcourir**.

6. Pour vous connecter à l'appareil, cliquez sur le bouton **Se connecter**.

Vous devez autoriser l'utilisation de la [vérification en deux étapes](#) si la vérification en deux étapes est activée pour votre compte.

Cette action ouvre la fenêtre de diagnostic à distance de l'appareil (cf. ill. ci-après). La partie gauche de la fenêtre reprend les liens pour exécuter les opérations de diagnostic de l'appareil. La partie droite de la fenêtre reprend l'arborescence des objets de l'appareil avec lesquels l'utilitaire peut fonctionner. La partie inférieure de la fenêtre affiche le processus d'exécution des opérations de l'utilitaire.

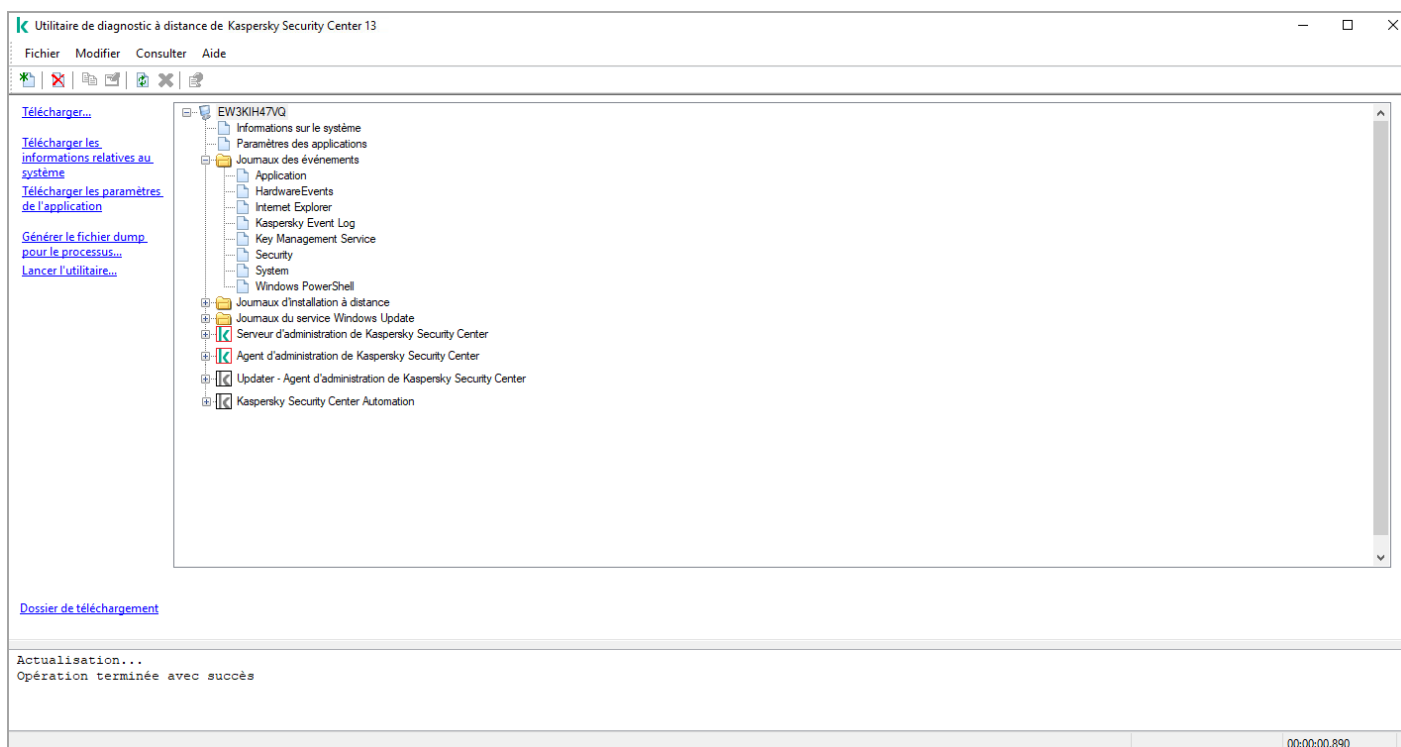

Utilitaire de diagnostic à distance. Fenêtre du diagnostic à distance de l'appareil

L'utilitaire de diagnostic à distance enregistre les fichiers téléchargés des appareils sur le bureau de l'appareil, depuis lequel il était lancé.

Activation et désactivation du traçage, téléchargement du fichier de traçage

Pour activer le traçage sur un appareil distant :

1. [Lancez l'utilitaire de diagnostic à distance et connectez-vous à l'appareil nécessaire](#).
2. Dans l'arborescence des objets de l'appareil, sélectionnez l'application pour laquelle vous souhaitez activer le traçage.

Activation et désactivation du traçage des applications avec l'autodéfense sont possibles uniquement lors de la connexion à l'appareil via les outils du Serveur d'administration.

Si vous souhaitez activer le traçage pour l'Agent d'administration, vous pouvez le faire pendant la création de la tâche [Installation des mises à jour requises et correction des vulnérabilités](#). Dans ce cas, l'Agent d'administration enregistre les informations de traçage même si le traçage a été désactivé pour l'Agent d'administration dans l'utilitaire de diagnostic à distance.

3. Pour activer le traçage :

a. Dans la partie gauche de la fenêtre de l'utilitaire de diagnostic à distance, cliquez sur **Activer le traçage**.

b. Dans la fenêtre **Sélection du niveau de traçage** qui s'ouvre, nous conseillons de conserver les valeurs par défaut pour les paramètres. Le cas échéant, un expert du Support Technique vous guidera au cours du processus de configuration. Les paramètres suivants sont disponibles :

- [Niveau de traçage](#) ?

Le niveau de traçage définit le volume de détails repris dans le fichier de traçage.

- [Traçage sur la base d'une rotation](#) ? (disponible uniquement pour Kaspersky Endpoint Security)

L'application écrase les informations de traçage afin d'empêcher l'augmentation excessive de la taille du fichier de traçage. Indiquez le nombre maximal de fichiers à utiliser pour stocker les informations de traçage ainsi que la taille maximale de chaque fichier. Quand le nombre maximum de fichiers de traçage de la taille maximale est atteint, le fichier de traçage le plus ancien est supprimé afin de pouvoir écrire un nouveau fichier de traçage.

c. Cliquez sur le bouton **OK**.

4. Pour Kaspersky Endpoint Security, un expert du Support Technique peut vous demander d'activer le traçage Xperf pour les informations relatives aux performances du système.

Pour activer le traçage Xperf :

a. Dans la partie gauche de la fenêtre de l'utilitaire de diagnostic à distance, cliquez sur **Activer le traçage Xperf**.

b. Dans la fenêtre **Sélection du niveau de traçage** qui s'ouvre, en fonction de la demande de l'expert du Support Technique, sélectionnez un des niveaux de traçage suivants :

- [Niveau faible](#) ?

Un fichier de traçage de ce genre contient le minimum d'informations sur le système.
Cette option est sélectionnée par défaut.

- [Niveau profond](#) ?

Un fichier de traçage de ce type contient plus de détails que les fichiers de traçage du niveau *Clair* et qui peut être sollicité par les experts du Support Technique lorsqu'un fichier de traçage du niveau *Clair* ne suffit pas à évaluer les performances. Le fichier de traçage *Profond* contient les informations techniques relatives au système, dont les informations relatives au matériel, au système d'exploitation, à la liste des processus et des applications lancés et arrêtés, aux événements utilisés pour l'évaluation des performants et aux événements de l'outil d'évaluation du système Windows.

c. Sélectionnez l'un des types de traçage ci-dessous :

- [Type élémentaire](#)

Les informations de traçage sont obtenues pendant le fonctionnement de l'application Kaspersky Endpoint Security.
Cette option est sélectionnée par défaut.

- [Type au redémarrage](#)

Les informations de traçage sont reçues au du démarrage du système d'exploitation sur l'appareil administré. Ce type de traçage est efficace lorsque le problème qui affecte les performances du système se produit après que l'appareil est allumé et avant le démarrage de Kaspersky Endpoint Security.

d. Vous pourriez également être invité à activer l'option **Traçage sur la base d'une rotation** pour empêcher l'augmentation excessive de la taille du fichier de traçage. Définissez ensuite la taille maximale de chaque fichier de traçage. Quand le fichier atteint la taille maximale, les informations de traçage les plus anciennes sont écrasées par les nouvelles.

e. Cliquez sur le bouton **OK**.

Dans certains cas, pour activer le traçage de l'application de sécurité, il faut relancer cette application et sa tâche.

L'utilitaire de diagnostic à distance active le traçage pour l'application sélectionnée.

Pour télécharger un fichier de traçage depuis une application :

1. Exécutez l'utilitaire de diagnostic à distance, puis connectez-vous à l'appareil requis, conformément aux explications du point "[Connexion de l'utilitaire de diagnostic à distance à l'appareil client](#)".
2. Dans l'entrée de l'application, ouvrez le dossier **Fichiers de traçage** et sélectionnez le fichier requis.
3. Dans la partie gauche de la fenêtre de l'utilitaire de diagnostic à distance, cliquez sur **Télécharger le fichier entier**.
Pour les fichiers de grande taille, il existe une possibilité de télécharger les dernières parties du traçage.
Vous pouvez supprimer le fichier de traçage sélectionné. La suppression du fichier de traçage est possible après la désactivation du traçage.

Le fichier sélectionné est téléchargé dans l'emplacement indiquée dans la partie inférieure de la fenêtre.

Pour désactiver le traçage sur un appareil distant :

1. Exécutez l'utilitaire de diagnostic à distance, puis connectez-vous à l'appareil requis, conformément aux explications du point "[Connexion de l'utilitaire de diagnostic à distance à l'appareil client](#)".
2. Dans l'arborescence des objets de l'appareil, sélectionnez l'application pour laquelle vous souhaitez désactiver le traçage.

Activation et désactivation du traçage des applications avec l'autodéfense sont possibles uniquement lors de la connexion à l'appareil via les outils du Serveur d'administration.

3. Dans la partie gauche de la fenêtre de l'utilitaire de diagnostic à distance, cliquez sur **Désactiver le traçage**.

L'utilitaire de diagnostic à distance désactive le traçage pour l'application sélectionnée.

Téléchargement des paramètres de l'application

Pour télécharger les paramètres des applications depuis l'appareil distant, procédez comme suit :

1. Exécutez l'utilitaire de diagnostic à distance, puis connectez-vous à l'appareil requis, conformément aux explications du point "[Connexion de l'utilitaire de diagnostic à distance à l'appareil client](#)".
2. Dans l'arborescence des objets de la fenêtre de l'utilitaire de diagnostic à distance, sélectionnez l'entrée supérieure avec le nom de l'appareil.
3. Dans la partie gauche de la fenêtre de l'utilitaire de diagnostic à distance, sélectionnez l'action requise parmi les options suivantes :

- **Télécharger les informations relatives au système**
- **Télécharger les paramètres de l'application**
- **Générer le fichier dump pour le processus**

Dans la fenêtre, ouverte à l'aide du lien, indiquez le fichier exécutable de l'application pour laquelle il faut créer le fichier dump.

- **Lancer l'utilitaire**

Dans la fenêtre, ouverte à l'aide du lien, indiquez le fichier exécutable de l'utilitaire sélectionné et les paramètres de son lancement.

Finalement, l'utilitaire sélectionné sera téléchargé et lancé sur l'appareil.

Téléchargement des journaux des événements

Pour télécharger le journal des événements depuis l'appareil distant, procédez comme suit :

1. Exécutez l'utilitaire de diagnostic à distance, puis connectez-vous à l'appareil requis, conformément aux explications du point "[Connexion de l'utilitaire de diagnostic à distance à l'appareil client](#)".
2. Dans le dossier **Journaux des événements** de l'arborescence des objets de l'appareil, sélectionnez le journal pertinent.
3. Téléchargez le journal sélectionné d'un clic sur le lien **Charger le journal des événements <nom du journal des événements>** dans la partie droite de la fenêtre de l'utilitaire de diagnostic à distance.

Le journal des événements sélectionné est téléchargé dans l'emplacement indiqué dans le volet inférieur.

Téléchargement de plusieurs éléments d'information de diagnostic

L'utilitaire de diagnostic à distance de Kaspersky Security Center permet de télécharger plusieurs éléments d'information de diagnostic dont les journaux des événements, les informations système, les fichiers de traçage et les fichiers dump.

Pour télécharger informations diagnostiques depuis l'appareil distant, procédez comme suit :

1. Exécutez l'utilitaire de diagnostic à distance, puis connectez-vous à l'appareil requis, conformément aux explications du point "[Connexion de l'utilitaire de diagnostic à distance à l'appareil client](#)".
2. Dans la partie gauche de la fenêtre de l'utilitaire de diagnostic à distance, cliquez sur **Télécharger**.
3. Cochez les cases en regard des éléments que vous souhaitez télécharger.
4. Cliquez sur **Démarrer**.

Chaque élément sélectionné est téléchargé dans l'emplacement défini dans le volet inférieur.

Lancement du diagnostic et téléchargement des résultats

Pour lancer le diagnostic de l'application sur l'appareil distant et télécharger les résultats, procédez comme suit :

1. Exécutez l'utilitaire de diagnostic à distance, puis connectez-vous à l'appareil requis, conformément aux explications du point "[Connexion de l'utilitaire de diagnostic à distance à l'appareil client](#)".
2. Dans l'arborescence des objets de l'appareil, sélectionnez l'application nécessaire.
3. Lancez le diagnostic en cliquant sur le lien **Lancer le diagnostic** dans la partie gauche de la fenêtre de l'utilitaire de diagnostic à distance.
Finalement, dans l'entrée de l'application sélectionnée, le rapport de diagnostic apparaîtra dans l'arborescence des objets.
4. Sélectionnez le rapport de diagnostic récemment généré dans l'arborescence des objets et téléchargez-le en cliquant sur le lien **Dossier de téléchargement**.

Le rapport sélectionné est téléchargé dans l'emplacement indiqué dans le volet inférieur.

Lancement, arrêt ou relancement des applications

Le lancement, l'arrêt et le relancement des applications sont possibles uniquement à la connexion à l'appareil par les outils du Serveur d'administration.

Pour lancer, arrêter ou relancer une application, procédez comme suit :

1. Exécutez l'utilitaire de diagnostic à distance, puis connectez-vous à l'appareil requis, conformément aux explications du point "[Connexion de l'utilitaire de diagnostic à distance à l'appareil client](#)".

2. Dans l'arborescence des objets de l'appareil, sélectionnez l'application nécessaire.
3. Sélectionnez une action dans la partie gauche de la fenêtre de l'utilitaire de diagnostic à distance :
 - **Arrêter l'application.**
 - **Relancer l'application**
 - **Lancer l'application.**

Selon l'action sélectionnée, l'application sera lancée, arrêtée ou relancée.

Appareils protégés au niveau UEFI

Un *Appareil protégé au niveau UEFI* est un appareil dont lequel le logiciel Kaspersky Anti-Virus for UEFI est intégré au niveau du BIOS. La protection intégrée assure la sécurité de l'appareil au début du lancement du système quand la protection des appareils qui ne sont pas dotés de l'application intégrée commence à fonctionner uniquement après le lancement de l'application de sécurité. Kaspersky Security Center prend en charge l'administration de ces appareils.

Pour modifier les paramètres de connexion des appareils protégés au niveau UEFI, procédez comme suit :

1. Dans l'arborescence de la console, sélectionnez l'entrée portant le nom du Serveur d'administration requis.
2. Dans le menu contextuel Serveur d'administration, sélectionnez l'option **Propriétés**.
3. Dans la fenêtre des propriétés du Serveur d'administration, choisissez la section **Paramètres de connexion au Serveur** → **Ports Supplémentaires**.
4. Dans la section **Ports supplémentaires**, modifiez les paramètres nécessaires :
 - [Ouvrir le port pour les appareils protégés au niveau UEFI](#) 

Les appareils protégés au niveau UEFI peuvent se connecter au Serveur d'administration.

- [Port pour les appareils protégés au niveau UEFI](#) 

Vous pouvez modifier le numéro de port si l'option **Ouvrir le port pour les appareils protégés au niveau UEFI** est activée. Le numéro de port par défaut est 13294.

5. Cliquez sur le bouton **OK**.

Paramètres de l'appareil administré

Pour voir les paramètres de l'appareil administré :

1. Dans l'arborescence de la console sélectionnez le dossier **Appareils administrés**.
2. Dans l'espace de travail du dossier, sélectionnez un appareil.

3. Dans le menu contextuel de l'appareil, sélectionnez l'option **Propriétés**.

La fenêtre des propriétés de l'appareil sélectionné s'ouvre, avec la section **Général** sélectionnée.

Général

La section **Général** contient les informations générales sur l'appareil client. La boîte de dialogue affiche des informations mises à jour lors de la dernière synchronisation de l'appareil client avec le Serveur d'administration :

- **Nom** 

Champ à consulter et à modifier le nom de l'appareil client dans le groupe d'administration.

- **Description** 

Champ de saisie d'une description complémentaire de l'appareil client.

- **Domaine Windows** 

Domaine Windows ou groupe de travail auquel appartient l'appareil.

- **Nom NetBIOS** 

Nom de l'appareil client sur le réseau Windows.

- **Nom DNS** 

Nom du domaine DNS de l'appareil client.

- **Adresse IP** 

Adresse IP de l'appareil.

- **Groupe** 

Groupe d'administration contenant l'appareil client.

- **Dernière mise à jour** 

Date de la dernière mise à jour des bases de données ou des applications sur l'appareil.

- **Heure de la dernière connexion** 

Date et heure où l'appareil a été visible sur le réseau pour la dernière fois.

- **Connexion au Serveur d'administration** 

Date et heure de la dernière connexion de l'Agent d'administration installé sur l'appareil client au Serveur d'administration.

- [Maintenir la connexion au Serveur d'administration ?](#)

Si cette option est activée, la [connectivité continue](#) entre l'appareil administré et le Serveur d'administration est conservée. Vous pouvez utiliser cette option si vous n'[utilisez pas des serveurs push](#), qui fournissent une telle connectivité.

Si cette option est désactivée et les serveurs push ne sont pas utilisés, l'appareil administré se connecte uniquement au Serveur d'administration pour synchroniser les données ou transmettre des informations.

Le total des appareils pour lesquels l'option **Maintenir la connexion au Serveur d'administration** a été sélectionnée ne peut être supérieur à 300.

Cette option est désactivée par défaut sur les appareils administrés. Cette option est activée par défaut sur l'appareil sur lequel le Serveur d'administration est installé et reste activée même si vous essayez de la désactiver.

Protection

La section **Protection** affiche des informations relatives à l'état actuel de la protection antivirus sur l'appareil client :

- [État de l'appareil ?](#)

État de l'appareil client formé d'après les critères d'état de la protection antivirus et de l'activité réseau de l'appareil, tels que déterminés par l'administrateur.

- [Tous les problèmes ?](#)

Ce tableau reprend la liste complète des problèmes détectés par les applications administrées installées sur l'appareil client. Chaque problème est accompagné d'un état que l'application recommande d'attribuer à l'appareil pour ce problème.

- [Protection en temps réel ?](#)

État actuel de la [protection en temps réel](#) de l'appareil client.

Quand l'état change sur l'appareil, le nouvel état est affiché dans la fenêtre des propriétés des appareils uniquement après la synchronisation de l'appareil client avec le Serveur d'administration.

- [Dernière analyse à la demande ?](#)

Date et heure de la dernière recherche de virus sur l'appareil client.

- [Nombre total de détections de menaces ?](#)

Nombre total de menaces détectées sur l'appareil client depuis l'installation de l'application antivirus (première analyse de l'appareil) ou depuis la dernière remise à zéro du compteur.

- [Menaces actives](#) ?

Nombre de fichiers non traités sur l'appareil client.
Ce champ ne tient pas compte du nombre de fichiers non traités pour les appareils mobiles.

- [État de chiffrement des disques](#) ?

État actuel de chiffrement des fichiers sur les disques locaux de l'appareil.

Applications

La section **Applications** affiche la liste de toutes les applications Kaspersky installées sur l'appareil client :

- [Événements](#) ?

Le bouton qui permet de consulter la liste des événements survenus sur l'appareil client lors du fonctionnement de l'application, ainsi que les résultats d'exécution des tâches pour cette application.

- [Statistiques](#) ?

Le bouton qui permet de consulter les statistiques actuelles sur le fonctionnement de l'application.

- [Propriétés](#) ?

Le bouton qui permet d'obtenir les informations sur l'application et de configurer l'application.

Tâches

La section **Tâches** permet d'administrer les tâches de l'appareil client : consulter la liste des tâches existantes, créer des tâches, supprimer, lancer ou suspendre des tâches, modifier leurs paramètres, consulter les résultats de l'exécution. La liste des tâches est fournie sur la base des données réceptionnées pendant la dernière session de synchronisation client avec le serveur d'administration. Le Serveur d'administration questionne l'appareil client au sujet de l'état courant de tâche. Si la connexion échoue, l'état n'est pas affiché.

Événements

La section **Événements** affiche les événements enregistrés sur le Serveur d'administration pour l'appareil client sélectionné.

Tags

La section **Tags** permet d'administrer la liste des mots-clés utilisés pour effectuer la recherche d'appareils clients : consulter la liste des tags existants, désigner les tags de la liste, configurer des règles de désignation automatique des tags, ajouter de nouveaux tags, renommer d'anciens tags et supprimer des tags.

Informations sur le système

La section **Informations générales sur le système** fournit des informations relatives à l'application installée sur l'appareil client.

Registre des applications

La section **Registre des applications** permet de consulter le registre des applications installées sur l'appareil client, ainsi que leurs mises à jour, et de configurer l'affichage du registre des applications.

Les informations relatives aux applications installées sont présentées si l'Agent d'administration installé sur l'appareil client transmet les informations nécessaires au Serveur d'administration. Les paramètres de transfert des informations sur le Serveur d'administration peuvent être configurés dans la fenêtre des propriétés de l'Agent d'administration ou de sa stratégie, dans la section **Stockages**. Les informations sur les applications installées sont fournies uniquement pour les appareils sous Windows.

Agent d'administration offre les informations sur les applications sur la base des données du registre système.

- [Afficher uniquement les applications de sécurité incompatibles](#) 

Si l'option est activée, la liste des applications affiche uniquement les programmes de protection qui ne sont pas compatibles avec les applications de Kaspersky.

Cette option est Inactif par défaut.

- [Afficher les mises à jour](#) 

Si l'option est activée, la liste des applications affiche non seulement les applications, mais aussi les paquets des mises à jour y installés.

Pour afficher la liste des mises à jour, 100 Ko de trafic sont nécessaires. Si vous fermez la liste et la rouvrez, vous devrez à nouveau dépenser 100 Ko de trafic.

Cette option est Inactif par défaut.

- [Exporter dans un fichier](#) 

Cliquez sur ce bouton pour exporter la liste des applications installées sur l'appareil vers un fichier CSV ou TXT.

- [Historique](#) 

Cliquez sur ce bouton pour afficher les événements liés à l'installation d'applications sur l'appareil. Les informations suivantes sont affichées :

- Date et heure d'installation de l'application sur l'appareil
- Nom de l'application
- Version de l'application

- [Propriétés](#) 

Cliquez sur ce bouton pour afficher les propriétés de l'application sélectionnée dans la liste des applications installées sur l'appareil. Les informations suivantes sont affichées :

- Nom de l'application
- Version de l'application
- Fournisseur de l'application

Fichiers exécutables

La section **Fichiers exécutables** affiche les fichiers exécutables détectés sur l'appareil client.

Registre du matériel

La section **Registre du matériel** permet de consulter les informations sur le matériel installé sur l'appareil client. Vous pouvez afficher ces informations pour les appareils Windows et Linux.

Sessions

La section **Sessions** affiche les informations sur le propriétaire de l'appareil client, ainsi que sur les comptes utilisateurs qui ont utilisé l'appareil client sélectionné.

Les informations sur les utilisateurs des domaines sont rédigées sur base des données d'Active Directory. Pour les utilisateurs locaux, les données proviennent de Windows Security Account Manager installé sur l'appareil client.

- [Propriétaire de l'appareil](#) ?

Le champ **Propriétaire de l'appareil** contient le nom de l'utilisateur que l'administrateur peut contacter en cas d'impossibilité d'effectuer une action sur l'appareil client.

Les boutons **Désigner** et **Propriétés** permettent de sélectionner le propriétaire de l'appareil et de consulter les informations sur l'utilisateur désigné comme propriétaire de l'appareil.

Le bouton avec la croix rouge permet de supprimer le propriétaire actuel de l'appareil.

La liste contient comptes utilisateurs qui utilisent l'appareil client.

- [Nom](#) ?

Nom de l'appareil dans le réseau.

- [Nom du participant](#) ?

Nom d'utilisateur (domaine ou local) employé pour la connexion au système sur cet appareil.

- [Compte utilisateur](#) ?

Compte utilisateur qui s'est connecté au système sur cet appareil.

- [Email](#) ⓘ

Adresse email de l'utilisateur.

- [Téléphone](#) ⓘ

Numéro de téléphone de l'utilisateur.

Incidents

La section **Incidents** permet de consulter, de modifier et de créer des incidents pour l'appareil client. Les incidents peuvent être créés automatiquement, à l'aide des applications administrées de Kaspersky installées sur l'appareil client, ou manuellement par l'administrateur. Ainsi, si un utilisateur transfère toujours des applications malveillantes de son disque amovible personnel vers d'autres appareils, l'administrateur peut créer un incident. L'administrateur peut fournir une brève description du cas et recommandés des actions, (comme des mesures disciplinaires à adopter contre un utilisateur) dans le texte de l'incident et il peut ajouter un lien vers le ou les utilisateurs.

Un incident pour lequel les actions nécessaires ont été exécutées est un incident *traité*. La présence d'incidents non traités peut être sélectionnée comme condition pour faire passer l'état de l'appareil à *Critique* ou *Attention*.

La section contient la liste des incidents créés pour l'appareil. Les incidents sont classés par niveau de gravité et par type. Le type de l'incident est défini par l'application Kaspersky qui crée l'incident. Les incidents traités peuvent être identifiés dans la liste en cochant la case de la colonne **Traité**.

Vulnérabilités dans les applications

La section **Vulnérabilités dans les applications** permet de consulter les informations relatives aux vulnérabilités d'applications tierces installées sur les appareils clients. La barre de recherche en haut de la liste permet de rechercher des vulnérabilités sur la base de nom.

- [Exporter dans un fichier](#) ⓘ

Le bouton **Exporter dans un fichier** permet d'enregistrer la liste des vulnérabilités dans un fichier. Par défaut, l'application exporte la liste des vulnérabilités dans un fichier au format CSV.

- [Afficher uniquement les vulnérabilités qui peuvent être corrigées](#) ⓘ

Si l'option est activée, la section reprend les vulnérabilités qui peuvent être éliminées par un correctif.

Si l'option est désactivée, la section reprend les vulnérabilités qui peuvent être éliminées par un correctif et celles pour lesquelles il n'existe pas de correctifs.

Cette option est activée par défaut.

- [Propriétés](#) ⓘ

Sélectionnez une vulnérabilité logicielle dans la liste et cliquez sur le bouton **Propriétés** pour afficher les propriétés de la vulnérabilité logicielle sélectionnée dans une fenêtre distincte. Dans la fenêtre, vous pouvez effectuer l'une des opérations suivantes :

- Ignorer la vulnérabilité logicielle sur cet appareil administré ([dans la Console d'administration](#) ou [dans la Kaspersky Security Center 13 Web Console](#)).
- Afficher la liste des correctifs recommandés pour la vulnérabilité.
- Spécifier manuellement les mises à jour logicielles permettant de corriger la vulnérabilité ([dans la Console d'administration](#) ou [dans la Kaspersky Security Center 13 Web Console](#)).
- Afficher les instances de vulnérabilité.
- Afficher la liste des tâches existantes pour corriger la vulnérabilité et créer de nouvelles tâches pour corriger la vulnérabilité.

Mises à jour non installées

Cette section permet de consulter la liste des mises à jour du logiciel, non installées détectées sur l'appareil.

- [Afficher les mises à jour installées](#) ?

Si l'option est activée, la liste des mises à jour affiche aussi les mises à jour non installées et les mises à jour déjà installées sur l'appareil client.

Cette option est Inactif par défaut.

Stratégies actives

Cette section affiche une liste des stratégies d'application Kaspersky actuellement actives sur cet appareil.

- [Exporter dans un fichier](#) ?

Le bouton **Exporter dans un fichier** permet d'enregistrer la liste des stratégies actives dans un fichier. Par défaut, l'application exporte la liste des stratégies dans un fichier au format CSV.

Profils de stratégies actifs

- [Profils de stratégies actifs](#) ?

La liste permet de consulter les informations sur les profils de stratégie actifs sur les appareils clients. À l'aide du champ de recherche situé au-dessus de la liste, vous pouvez rechercher les profils de stratégie actuels par nom de stratégie ou par nom de profil de stratégie.

- [Exporter dans un fichier](#) ?

Le bouton **Exporter dans un fichier** permet d'enregistrer la liste des profils de stratégie actifs dans un fichier. Par défaut, l'application exporte la liste des profils de stratégie dans un fichier au format CSV.

Points de distribution

Cette section présente la liste des points de distribution avec lesquels l'appareil interagit.

- [Exporter dans un fichier](#) ?

Le bouton **Exporter dans un fichier** vous permet d'enregistrer dans le fichier la liste des points de distribution avec lesquels l'appareil interagit. Par défaut, l'application exporte la liste des appareils dans un fichier au format CSV.

- [Propriétés](#) ?

Le bouton **Propriétés** vous permet de consulter et de configurer les paramètres du point de distribution avec lequel l'appareil interagit.

Paramètres généraux de la stratégie

Général

La section **Général** permet de modifier l'état de la stratégie et de configurer l'héritage des paramètres de la stratégie :

- Le groupe **État de la stratégie** permet de sélectionner l'un des modes de stratégie :

- [Stratégie active](#) ?

Si cette option a été sélectionnée, la stratégie devient active.

Cette option est sélectionnée par défaut.

- [Stratégie pour les utilisateurs autonomes](#) ?

Si cette option a été sélectionnée, la stratégie agit lorsque l'appareil est déconnecté du réseau de l'entreprise.

- [Stratégie inactive](#) ?

Si cette option a été sélectionnée, la stratégie devient inactive, mais elle est conservée dans le dossier **Stratégies**. Elle pourra être activée en fonction des besoins.

- Le groupe de paramètres **Héritage des paramètres** permet de configurer l'héritage de la stratégie :

- [Hériter des paramètres de la stratégie parent](#) ?

Si cette option est activée, les valeurs des paramètres de la stratégie sont héritées depuis la stratégie du groupe de niveau supérieur et sont verrouillées.

Cette option est activée par défaut.

- [Imposer l'héritage des paramètres aux stratégies enfants](#) 

Une fois que les modifications dans la stratégie sont appliquées, les opérations suivantes sont exécutées :

- Les valeurs des paramètres de la stratégie seront diffusées dans la stratégie des groupes d'administration intégrés, dans les stratégies enfant.
- Dans le bloc **Héritage des paramètres** de la section **Général** de la fenêtre des propriétés de chaque stratégie enfant, la case **Hériter des paramètres de la stratégie parent** est automatiquement cochée.

Quand la case est cochée, les valeurs des paramètres des stratégies enfants sont verrouillées.

Cette option est Inactif par défaut.

Configuration de l'événement

La section **Configuration de l'événement** permet de configurer l'enregistrement des événements dans le journal et les notifications relatives à ceux-ci. Les événements sont répartis par niveau d'importance sur différents onglets :

- **Critique**

L'onglet **Critique** ne s'affiche pas dans les propriétés de la stratégie de l'Agent d'administration.

- **Erreur de fonctionnement**

- **Avertissement**

- **Information**

Sous chaque onglet, la liste des événements reprend les types d'événements et la condition de conservation sur le serveur d'administration par défaut (en jours). Un clic sur le bouton **Propriétés** permet de définir les paramètres d'enregistrement des événements dans le journal et de notification des événements sélectionnés dans la liste. Par défaut, les [paramètres de notification courants](#) spécifiés pour l'ensemble du Serveur d'administration servent pour tous les types d'événements. Cependant, vous pouvez modifier des paramètres spécifiques aux types d'événements requis.

Par exemple, sur le **Avertissement** onglet, vous pouvez configurer le type d'événement **Un incident s'est produit**. De tels événements peuvent se produire, par exemple, lorsque le [espace disque libre d'un point de distribution](#) est inférieure à 2 Go (au moins 4 Go sont nécessaires pour installer des applications et télécharger des mises à jour à distance). Pour configurer l'événement **Un incident s'est produit**, sélectionnez-le et cliquez sur le bouton **Propriétés**. Après cela, vous pouvez spécifier où stocker les événements survenus et comment les notifier.

Si l'Agent d'administration a détecté un incident, vous pouvez gérer cet incident en utilisant les [paramètres d'un appareil administré](#).

Pour sélectionner plusieurs types d'événements, utilisez les touches **Shift** ou **Ctrl** et pour sélectionner tous les types, utilisez le bouton **Tout sélectionner**.

Paramètres de la stratégie de l'Agent d'administration

Pour configurer les paramètres de la stratégie de l'Agent d'administration, procédez comme suit :

1. Dans l'arborescence de la console, sélectionnez le dossier **Stratégies**.
2. Dans l'espace de travail du dossier, choisissez la stratégie de l'Agent d'administration.
3. Dans le menu contextuel de la stratégie, sélectionnez l'option **Propriétés**.

La fenêtre des propriétés de la stratégie de l'Agent d'administration s'ouvre.

Général

La section **Général** permet de modifier l'état de la stratégie et de configurer l'héritage des paramètres de la stratégie :

- Le groupe **État de la stratégie** permet de sélectionner l'un des modes de stratégie :

- **Stratégie active** 

Si cette option a été sélectionnée, la stratégie devient active.
Cette option est sélectionnée par défaut.

- **Stratégie pour les utilisateurs autonomes** 

Si cette option a été sélectionnée, la stratégie agit lorsque l'appareil est déconnecté du réseau de l'entreprise.

- **Stratégie inactive** 

Si cette option a été sélectionnée, la stratégie devient inactive, mais elle est conservée dans le dossier **Stratégies**. Elle pourra être activée en fonction des besoins.

- Le groupe de paramètres **Héritage des paramètres** permet de configurer l'héritage de la stratégie :

- **Hériter des paramètres de la stratégie parent** 

Si cette option est activée, les valeurs des paramètres de la stratégie sont héritées depuis la stratégie du groupe de niveau supérieur et sont verrouillées.
Cette option est activée par défaut.

- **Imposer l'héritage des paramètres aux stratégies enfants** 

Une fois que les modifications dans la stratégie sont appliquées, les opérations suivantes sont exécutées :

- Les valeurs des paramètres de la stratégie seront diffusées dans la stratégie des groupes d'administration intégrés, dans les stratégies enfant.
- Dans le bloc **Héritage des paramètres** de la section **Général** de la fenêtre des propriétés de chaque stratégie enfant, la case **Hériter des paramètres de la stratégie parent** est automatiquement cochée.

Quand la case est cochée, les valeurs des paramètres des stratégies enfants sont verrouillées.

Cette option est Inactif par défaut.

Configuration de l'événement

La section **Configuration de l'événement** permet de configurer l'enregistrement des événements dans le journal et les notifications relatives à ceux-ci. Les événements sont répartis par niveau d'importance sur différents onglets :

- **Critique**

L'onglet **Critique** ne s'affiche pas dans les propriétés de la stratégie de l'Agent d'administration.

- **Erreur de fonctionnement**

- **Avertissement**

- **Information**

Sous chaque onglet, la liste des événements reprend les types d'événements et la condition de conservation sur le serveur d'administration par défaut (en jours). Un clic sur le bouton **Propriétés** permet de définir les paramètres d'enregistrement des événements dans le journal et de notification des événements sélectionnés dans la liste. Par défaut, les [paramètres de notification courants](#) spécifiés pour l'ensemble du Serveur d'administration servent pour tous les types d'événements. Cependant, vous pouvez modifier des paramètres spécifiques aux types d'événements requis.

Par exemple, sur le **Avertissement** onglet, vous pouvez configurer le type d'événement **Un incident s'est produit**. De tels événements peuvent se produire, par exemple, lorsque le [espace disque libre d'un point de distribution](#) est inférieure à 2 Go (au moins 4 Go sont nécessaires pour installer des applications et télécharger des mises à jour à distance). Pour configurer l'événement **Un incident s'est produit**, sélectionnez-le et cliquez sur le bouton **Propriétés**. Après cela, vous pouvez spécifier où stocker les événements survenus et comment les notifier.

Si l'Agent d'administration a détecté un incident, vous pouvez gérer cet incident en utilisant les [paramètres d'un appareil administré](#).

Pour sélectionner plusieurs types d'événements, utilisez les touches **Shift** ou **Ctrl** et pour sélectionner tous les types, utilisez le bouton **Tout sélectionner**.

Paramètres

La section **Paramètres** vous permet de configurer les paramètres de la stratégie de l'Agent d'administration :

- [Distribuer les fichiers uniquement via les points de distribution](#) ⓘ

Si cette option est activée, les agents d'administration sur les Appareils administrés récupèrent les mises à jour à partir des points de distribution uniquement.

Si cette option est désactivée, les agents d'administration sur les appareils administrés [récupèrent les mises à jour des points de distribution ou du Serveur d'administration](#).

Notez que les applications de sécurité sur les Appareils administrés récupèrent les mises à jour sur la source définie dans la tâche de mise à jour pour chaque application de sécurité. Si vous activez l'option **Distribuer les fichiers uniquement via les points de distribution**, assurez-vous que Kaspersky Security Center est défini comme source des mises à jour dans les tâches de mise à jour.

Cette option est Inactif par défaut.

- [Activer NAP](#) 

Cette option est obsolète. Nous ne recommandons pas de l'utiliser.

Si la case est cochée, Kaspersky Security Center SHV (SHV) est utilisé pour vérifier l'état de santé du système sur l'appareil client. Cette case à cocher est disponible si Kaspersky Security Center SHV est installé sur l'appareil.

Celle-ci est décochée par défaut.

- [Taille maximale de la file d'attente d'événements \(Mo\)](#) 

Le champ permet d'indiquer l'espace maximal sur le disque, que la file d'attente d'événements peut occuper.

La valeur par défaut est égale à 2 Mo.

- [L'application est autorisée à récupérer des données étendues de stratégie sur l'appareil](#) 

L'Agent d'administration installé sur un appareil administré transfère des informations sur la stratégie d'application de sécurité appliquée à l'application de sécurité (par exemple, Kaspersky Endpoint Security for Windows). Vous pouvez afficher les informations transférées dans l'interface de l'application de sécurité.

L'Agent d'administration transfère les informations suivantes :

- Heure de remise de la stratégie à l'appareil administré
- Nom de la stratégie active ou de la stratégie pour les utilisateurs autonomes au moment de la remise de la stratégie à l'appareil administré
- Nom et chemin d'accès complet au groupe d'administration qui contenait l'appareil administré au moment de la remise de la stratégie à l'appareil administré
- Liste des profils de stratégie actifs

Vous pouvez utiliser les informations pour vous assurer que la bonne stratégie est appliquée à l'appareil et à des fins d'élimination des défaillances. Cette option est Inactif par défaut.

- [Protéger le service de l'Agent d'administration contre la suppression ou l'arrêt, et empêcher la modification non autorisée des paramètres](#) 

Une fois que l'Agent d'administration a été installé sur l'appareil administré, il est impossible de supprimer ou de reconfigurer le composant sans les privilèges requis. Il est impossible d'arrêter le service de l'Agent d'administration.

Cette option est Inactif par défaut.

- [Utiliser un mot de passe de désinstallation](#) 

Si cette option est activée, à l'aide du bouton **Modifier** vous pouvez indiquer le mot de passe de la tâche de désinstallation à distance de l'Agent d'administration.

Cette option est Inactif par défaut.

Stockages

La section **Stockages** permet de sélectionner les types des objets dont les informations seront envoyées sur le Serveur d'administration par l'Agent d'administration. Si la stratégie de l'Agent d'administration bloque la modification de certains paramètres de cette section, vous ne pouvez pas modifier ceux-ci. Les paramètres de la section **Stockages** sont disponibles uniquement sur les appareils exécutant Windows :

- [Détails sur les applications installées](#) 

Si l'option est activée, les informations sur les applications installées sur les appareils clients sont envoyées au Serveur d'administration.

Cette option est activée par défaut.

- [Inclure les informations sur les correctifs](#) 

Les informations sur les correctifs des applications installées sur les appareils clients sont envoyées au Serveur d'administration. L'activation de cette option peut augmenter la charge sur le Serveur d'administration et le SGBD, et causer une augmentation du volume de la base de données.

Cette option est activée par défaut. Il est disponible uniquement pour Windows.

- [Détails sur les mises à jour Windows Update](#) 

Si cette option est activée, les informations sur les mises à jour Microsoft Windows qui doivent être installées sur les appareils clients sont envoyées au Serveur d'administration.

Parfois, même si l'option est désactivée, les mises à jour sont affichées dans les propriétés de l'appareil dans la section **Mises à jour disponibles**. Cela peut se produire si, par exemple, les appareils de l'organisation présentent des vulnérabilités qui pourraient être corrigées par ces mises à jour.

Cette option est activée par défaut. Il est disponible uniquement pour Windows.

- [Détails sur les vulnérabilités dans les applications et les mises à jour correspondantes](#) 

Si cette option est activée, les informations sur les vulnérabilités des logiciels tiers (y compris les logiciels Microsoft), détectées sur les appareils administrés, et sur les mises à jour du logiciel destinées à corriger les vulnérabilités des logiciels tiers (à l'exception des logiciels Microsoft) sont envoyées au Serveur d'administration.

La sélection de cette option (**Détails sur les vulnérabilités dans les applications et les mises à jour correspondantes**) augmente la charge du réseau, la charge du disque du Serveur d'administration et la consommation des ressources de l'Agent d'administration.

Cette option est activée par défaut. Il est disponible uniquement pour Windows.

Pour administrer les mises à jour logicielles des logiciels Microsoft, utilisez l'option **Détails sur les mises à jour Windows Update**.

- [Informations sur le registre du matériel](#) ⓘ

L'Agent d'administration installé sur un appareil envoie des informations sur le matériel de l'appareil au Serveur d'administration. Vous pouvez consulter les détails sur le matériel dans les propriétés de l'appareil.

Mises à jour et vulnérabilités du logiciel

La section **Mises à jour et vulnérabilités du logiciel** permet de configurer la recherche et la distribution des mises à jour Windows et de rechercher les vulnérabilités parmi les fichiers exécutables : Les paramètres dans la section **Mises à jour et vulnérabilités du logiciel** sont disponibles uniquement sur les appareils sous Windows :

- [Utiliser le Serveur d'administration comme serveur WSUS](#) ⓘ

Si l'option est activée, les mises à jour Windows sont téléchargées sur le Serveur d'administration. Le Serveur d'administration présente de manière centralisée les mises à jour téléchargées aux services Windows Update sur les appareils clients à l'aide des Agents d'administration.

Si l'option est désactivée, le Serveur d'administration n'est pas utilisé pour télécharger les mises à jour Windows. Le cas échéant, les appareils clients reçoivent les mises à jour Windows de manière autonome.

Cette option est Inactif par défaut.

- La section **Autoriser les utilisateurs à administrer l'installation des mises à jour Windows Update** permet de limiter les mises à jour Windows que les utilisateurs peuvent installer sur leurs appareils manuellement à l'aide de Windows Update.

Sur les appareils exécutés sous Windows 10, si Windows Update a déjà trouvé des mises à jour pour l'appareil, la nouvelle option que vous sélectionnez sous **Autoriser les utilisateurs à gérer l'installation des mises à jour de Windows Update** ne sera appliquée qu'une fois les mises à jour installées.

Sélectionnez une option dans la liste déroulante :

- [Autoriser les utilisateurs à installer toutes les mises à jour Windows Update applicables](#) ⓘ

Les utilisateurs peuvent installer toutes les mises à jour Microsoft Windows Update applicables à leurs appareils.

Sélectionnez cette option si vous ne voulez pas exécuter l'installation de contrôle des mises à jour.

Lorsque l'utilisateur installe des mises à jour Microsoft Windows Update manuellement, les mises à jour peuvent être téléchargées depuis les serveurs de Microsoft au lieu des Serveurs d'administration. Ceci est possible si le Serveur d'administration n'a pas encore téléchargé ces mises à jour. Le téléchargement des mises à jour depuis les serveurs de Microsoft génère un trafic supplémentaire.

- **[Autoriser les utilisateurs à installer uniquement les mises à jour Windows Update autorisées](#)** ⓘ

Les utilisateurs peuvent installer toutes les mises à jour Microsoft Windows Update applicables à leurs appareils et que vous avez approuvées.

Par exemple, vous souhaitez d'abord vérifier l'installation des mises à jour dans un environnement d'essai et vous assurer qu'elles ne perturbent pas le fonctionnement des appareils avant d'autoriser l'installation de ces mises à jour confirmées sur les appareils clients.

Lorsque l'utilisateur installe des mises à jour Microsoft Windows Update manuellement, les mises à jour peuvent être téléchargées depuis les serveurs de Microsoft au lieu des Serveurs d'administration. Ceci est possible si le Serveur d'administration n'a pas encore téléchargé ces mises à jour. Le téléchargement des mises à jour depuis les serveurs de Microsoft génère un trafic supplémentaire.

- **[Ne pas autoriser les utilisateurs à installer les mises à jour Windows Update](#)** ⓘ

Les utilisateurs ne peuvent pas installer manuellement les mises à jour Microsoft Windows Update sur leurs appareils. Toutes les mises à jour applicables sont installées selon votre configuration.

Choisissez cette option, si vous voulez administrer centralement l'installation des mises à jour.

Par exemple, il se peut que vous souhaitiez optimiser la programmation des mises à jour afin de ne pas surcharger le réseau. Vous pouvez programmer les mises à jour en dehors des heures de travail afin qu'elles n'interfèrent pas avec la productivité de l'utilisateur.

- Le groupe de paramètres **Mode de recherche des mises à jour Windows Update** permet de sélectionner le mode de recherche des mises à jour :

- **[Actif](#)** ⓘ

Si cette option a été sélectionnée, le Serveur d'administration à l'aide de l'Agent d'administration initie la demande de l'Agent de mises à jour Windows sur l'appareil client à la source des mises à jour : Windows Update Servers or WSUS. Ensuite, l'Agent d'administration transmet sur le Serveur d'administration les informations obtenues en provenance de l'Agent de mises à jour Windows.

L'option ne prend effet que si l'option **Se connecter au serveur de mise à jour pour mettre à jour les données** de la tâche *Recherche de vulnérabilités et de mises à jour requises* est sélectionnée.

Cette option est sélectionnée par défaut.

- **[Passif](#)** ⓘ

Si cette option a été sélectionnée, l'Agent d'administration transmet périodiquement sur le Serveur d'administration les informations sur les mises à jour obtenues lors de la dernière synchronisation de l'Agent de mises à jour Windows avec la source des mises à jour. Si la synchronisation de l'Agent de mises à jour Windows avec la source des mises à jour n'est pas exécutée, les données sur les mises à jour sur le Serveur d'administration vieillissent.

Sélectionnez cette option si vous souhaitez obtenir des mises à jour à partir du cache mémoire de la source des mises à jour.

- [Désactivé](#)

Si cette option a été sélectionnée, le Serveur d'administration ne formule aucune requête d'informations sur les mises à jour.

Sélectionnez cette option si, par exemple, vous souhaitez d'abord tester les mises à jour sur votre appareil local.

- [Analyser les fichiers exécutables à la recherche de vulnérabilités lors du lancement](#)

Si cette option est activée, lors du lancement des fichiers exécutables, leur analyse sur la présence des vulnérabilités est exécutée.

Cette option est activée par défaut.

Administration du redémarrage

Dans la section **Administration du redémarrage**, vous pouvez définir l'action à exécuter si le système d'exploitation d'un appareil administré doit être redémarré en vue d'une utilisation, d'une installation ou une désinstallation correctes d'une application. Les paramètres de la section **Administration du redémarrage** sont disponibles uniquement sur les appareils sous Windows :

- [Ne pas redémarrer le système d'exploitation](#)

Le système d'exploitation ne sera pas redémarré.

- [Redémarrez le système d'exploitation automatiquement si nécessaire](#)

Le système d'exploitation sera automatiquement redémarré si nécessaire.

- [Confirmer l'action auprès de l'utilisateur](#)

L'application demandera à l'utilisateur d'autoriser le redémarrage du système d'exploitation.

Cette option est sélectionnée par défaut.

- [Répéter la demande toutes les \(min\)](#)

Si l'option est activée, l'application invite l'utilisateur à autoriser le redémarrage du système d'exploitation à la fréquence indiquée dans le champ situé à côté de la case. Par défaut, la fréquence de répétition est fixée à 5 minutes.

Si l'option est désactivée, l'application ne redemande pas l'autorisation de redémarrer le système d'exploitation plusieurs fois.

Cette option est activée par défaut.

- **[Forcer le redémarrage au bout de \(min.\)](#)**

Si l'option est activée, après interrogation de l'utilisateur, le redémarrage forcé du système d'exploitation aura lieu à la fin du délai indiqué dans le champ situé à côté de la case.

Si l'option est désactivée, il n'y aura pas de redémarrage forcé.

Cette option est activée par défaut.

- **[Délai d'attente avant la fermeture forcée des applications dans les sessions bloquées \(min\)](#)**

Arrêt forcé des applications lorsque l'appareil de l'utilisateur est bloqué (arrêt manuel ou automatique après une période d'inactivité).

Si cette option est activée, les applications en cours sur l'appareil bloqué seront fermées de force à la fin du délai indiqué dans le champ situé à côté de la case.

Si cette option est désactivée, les applications en cours sur l'appareil bloqué ne seront pas fermées.

Cette option est Inactif par défaut.

Partage du bureau Windows

La section **Partage du bureau Windows** permet d'activer et de configurer l'audit des actions de l'administrateur sur un appareil distant quand l'accès au bureau est partagé. Les paramètres de la section **Partage du bureau Windows** sont disponibles uniquement sur les appareils sous Windows :

- **[Activer l'audit](#)**

Si cette option est activée, l'audit des actions de l'administrateur sur l'appareil distant est activé. Les enregistrements des actions de l'administrateur sur l'appareil distant sont conservés :

- Dans le journal des événements de l'appareil distant
- Dans un fichier .syslog, situé dans le dossier d'installation de l'Agent d'administration sur l'appareil distant
- Dans la base des événements du Kaspersky Security Center

L'audit des actions de l'administrateur est accessible lorsque les conditions suivantes sont réunies :

- La licence pour le fonctionnement de Gestion des vulnérabilités et des correctifs est en cours d'utilisation
- L'administrateur est autorisé à lancer l'accès partagé au bureau de l'appareil distant

Si cette option est désactivée, l'audit des actions de l'administrateur sur l'appareil distant est désactivé.

Cette option est Inactif par défaut.

- [Masques des fichiers à suivre en cas de lecture](#) 

La liste contient des masques de fichiers. Lorsque l'audit est activé, l'application suit les fichiers lus par l'administrateur qui correspondent à ces masques et elle enregistre les informations relatives aux fichiers lus. La liste n'est accessible que si la case **Activer l'audit** est cochée. Il est possible de modifier les masques de fichiers et d'en ajouter à la liste. Les nouveaux masques de fichiers doivent être ajoutés sur une nouvelle ligne.

Par défaut, les masques de fichiers indiqués sont : *.txt, *.rtf, *.doc, *.xls, *.docx, *.xlsx, *.odt et *.pdf.

- [Masques des fichiers à suivre en cas de modification](#) 

La liste contient les masques des fichiers de l'appareil distant. Lorsque l'audit est activé, l'application suit les fichiers modifiés par l'administrateur qui correspondent à ces masques et elle enregistre les informations relatives aux fichiers modifiés. La liste n'est accessible que si la case **Activer l'audit** est cochée. Il est possible de modifier les masques de fichiers et d'en ajouter à la liste. Les nouveaux masques de fichiers doivent être ajoutés sur une nouvelle ligne.

Par défaut, les masques de fichiers indiqués sont : *.txt, *.rtf, *.doc, *.xls, *.docx, *.xlsx, *.odt et *.pdf.

Administration des correctifs et des mises à jour

Dans la section **Administration des correctifs et des mises à jour**, vous pouvez configurer la réception et la diffusion des mises à jour et l'installation des correctifs vers les appareils administrés :

- [Installer automatiquement les mises à jour et les correctifs nécessaires pour les composants dont l'état est Non défini](#) 

Si la case est Activé, les correctifs de Kaspersky avec l'état d'approbation *Non défini* s'installent automatiquement sur les appareils administrés juste après avoir été téléchargés depuis les serveurs de mises à jour. L'installation automatique des correctifs avec l'état *Non défini* est accessible pour les versions Kaspersky Security Center 10 Service Pack 2 et versions supérieures.

Si l'option est désactivée, les correctifs de Kaspersky chargés avec l'état *Non défini* sont installés après que l'administrateur a modifié leur état pour qu'il soit *Approuvé*.

Cette option est activée par défaut.

- [Télécharger au préalable les mises à jour et les bases antivirus depuis le Serveur d'administration \(recommandé\)](#) 

Si la case est Activé, le modèle hors ligne de téléchargement des mises à jour est désactivé. Quand le serveur d'administration reçoit des mises à jour, il signale à l'Agent d'administration (sur les appareils où il est installé) les mises à jour qui seront requises pour les applications administrées. Quand l'Agent d'administration reçoit des informations sur les mises à jour, il télécharge les fichiers nécessaires au préalable sur le Serveur d'administration. Lors de la première connexion à l'Agent d'administration, le Serveur d'administration initialise le téléchargement des mises à jour. Une fois que l'Agent d'administration sur l'appareil client a téléchargé toutes les mises à jour, celles-ci deviennent accessibles aux applications situées sur ce même appareil.

Lorsque l'application administrée sur l'appareil client s'adresse à l'Agent d'administration pour obtenir des mises à jour, l'Agent vérifie s'il a les mises à jour nécessaires. Si des mises à jour ont été reçues du Serveur d'administration au plus tôt 25 heures après la requête de l'application administrée, l'Agent d'administration ne se connecte pas au Serveur d'administration et fournit à l'application administrée des mises à jour du cache local. Il se peut que la connexion au Serveur d'administration ne soit pas établie lorsque l'Agent d'administration fournit les mises à jour aux applications sur les appareils client, mais la connexion n'est pas requise pour la mise à jour.

Si l'option est désactivée, le modèle hors ligne de téléchargement des mises à jour n'est pas utilisé. Les mises à jour sont distribuées conformément à la programmation de la tâche de téléchargement des mises à jour.

Cette option est activée par défaut.

Connectivité

La section **Connectivité** inclut trois sous-sections imbriquées :

- **Réseau**
- **Profils des connexions** (uniquement pour Windows)
- **Calendrier de connexion**

La sous-section **Réseau** permet de configurer les paramètres de connexion au Serveur d'administration, d'activer l'utilisation du port UDP et d'indiquer son numéro. Les options suivantes sont proposées :

- Dans le groupe de paramètres **Connexion au Serveur d'administration**, vous pouvez configurer les paramètres de connexion au Serveur d'administration et indiquer l'intervalle de synchronisation des appareils clients avec le Serveur d'administration :
- [Compresser le trafic réseau](#) 

Si cette option est activée, la vitesse de transfert des données de l'Agent d'administration sera augmentée, le volume des informations transmises sera réduit et la charge sur le Serveur d'administration sera diminuée.

La charge sur le processeur central de l'ordinateur client peut augmenter.

Cette case est cochée par défaut.

- [Ouvrir les ports de l'Agent d'administration dans le pare-feu Microsoft Windows](#) 

Si l'option est activée, le port UDP, indispensable au bon fonctionnement de l'Agent d'administration, sera ajouté à la liste des exclusions du pare-feu Microsoft Windows.

Cette option est activée par défaut.

- [Utiliser SSL](#)

Si l'option est activée, la connexion au Serveur d'administration est établie via le port sécurisé à l'aide du protocole SSL.

Cette option est activée par défaut.

- [Utiliser la passerelle de connexion sur le point de distribution \(le cas échéant\) dans les paramètres de connexion par défaut](#)

Si l'option est activée, la passerelle de connexion du point de distribution est utilisée avec les paramètres spécifiés par les propriétés du groupe d'administration.

Cette option est activée par défaut.

- [Utiliser un port UDP](#)

Si vous avez besoin que les appareils administrés se connectent au serveur proxy KSN via un port UDP, activez l'option **Utiliser le port UDP** et indiquez le **Numéro de port UDP**. Cette option est activée par défaut. Par défaut, la connexion au serveur proxy KSN est exécutée via le port UDP 15111.

- [Port UDP](#)

Champ à saisir le numéro du port UDP. Le numéro de port par défaut est 15000.

La forme d'écriture décimale est utilisée.

Si un appareil client fonctionne sous le système d'exploitation Windows XP Service Pack 2, le pare-feu incorporé verrouillera le port UDP 15000. Ce port doit être ouvert à la main.

- [Utiliser le point de distribution pour forcer la connexion au Serveur d'administration](#)

Sélectionnez cette option si vous avez sélectionné l'option **Utiliser ce point de distribution comme serveur push** dans la fenêtre des paramètres du point de distribution. Sinon, le point de distribution n'agira pas comme un serveur push.

La section **Profils des connexions** permet d'indiquer les paramètres d'emplacement réseau, de configurer les profils de connexion au Serveur d'administration, d'activer le mode de l'utilisateur autonome quand le Serveur d'administration n'est pas disponible. Les paramètres de la section **Profils des connexions** sont disponibles uniquement sur les appareils exécutant Windows :

- [Paramètres d'emplacement réseau](#)

Les paramètres d'emplacement réseau définissent les caractéristiques du réseau auquel l'appareil client est connecté et spécifient les règles de commutation de l'Agent d'administration d'un profil de connexion du Serveur d'administration sur l'autre en cas de modification des caractéristiques du réseau.

- [Profils de connexion au Serveur d'administration](#)

Cette section permet de consulter et d'ajouter des profils de connexion de l'Agent d'administration au Serveur d'administration. Cette section permet également de rédiger des règles de déplacement de l'Agent d'administration vers un autre Serveur d'administration si les événements suivants se produisent :

- Connexion de l'appareil client à un autre réseau local
- Déconnexion de l'appareil du réseau local de l'organisation
- Modification de l'adresse de la passerelle de connexion ou modification de l'adresse du serveur DNS.

Les profils des connexions ne sont pris en charge que pour les appareils fonctionnant sous Windows et macOS.

- [Activer le mode de l'utilisateur autonome quand le Serveur d'administration n'est pas disponible](#) 

Si l'option est activée, en cas de connexion via ce profil, les applications installées sur l'appareil client vont utiliser les profils de stratégie pour les appareils qui se trouvent en mode de l'utilisateur autonome et les [stratégies pour utilisateurs autonomes](#). Si aucune stratégie pour les utilisateurs autonomes n'est définie pour l'application, c'est la stratégie active qui sera utilisée.

Si l'option est activée, les applications utiliseront les stratégies actives.

Cette option est Inactif par défaut.

La sous-section **Calendrier de connexion** vous permet d'indiquer les intervalles de temps pendant lesquels l'Agent d'administration va transférer les données sur le Serveur d'administration :

- [Se connecter en cas de nécessité](#) 

Si cette option a été sélectionnée, la connexion s'établira quand l'Agent d'administration devra transférer les données sur le Serveur d'administration.

Cette option est sélectionnée par défaut.

- [Se connecter aux intervalles indiqués](#) 

Si cette option a été sélectionnée, la connexion de l'Agent d'administration au Serveur d'administration est effectuée dans les intervalles indiqués. Plusieurs périodes de connexions peuvent être ajoutées.

Points de distribution

La section **Points de distribution** inclut quatre sous-sections imbriquées :

- Recherche d'appareils
- Paramètres de connexion à Internet
- Proxy KSN
- Mises à jour

La sous-section **Recherche d'appareils** permet de configurer le sondage automatique du réseau. Les paramètres du sondage sont disponibles uniquement sur les appareils tournant sous Windows. Vous pouvez activer trois types de sondage, à savoir le sondage réseau, le sondage de plage IP et le sondage Active Directory :

- [Autoriser le sondage du réseau](#) 

Si l'option est activée, le Serveur d'administration sonde automatiquement le réseau en respectant la planification défini en cliquant sur les liens **Planifier le sondage rapide** et **Planifier le sondage complet**.

Si cette option est désactivée, le Serveur d'administration ne sonde pas le réseau.

L'intervalle de recherche d'appareils pour les versions de l'Agent d'administration antérieures à 10.2 peut être configuré dans les champs **Fréquence des sondages des domaines Windows (min.)** et **Fréquence des sondages du réseau (min.)**. Ces champs sont accessibles lorsque l'option est activée.

Cette option est Inactif par défaut.

- [Autoriser le sondage de la plage IP](#) 

Si l'option est activée, le Serveur d'administration sonde automatiquement les plages IP en fonction de planification que vous avez configurée en cliquant sur le lien **Configurer la programmation du sondage**.

Si cette option est désactivée, le Serveur d'administration ne sonde pas les plages IP.

La fréquence de sondage des plages IP pour les versions de l'Agent d'administration antérieures à la version 10.2 peut être configurée dans le champ **Période de sondage (min.)**. Le champ est disponible si l'option est activée.

Cette option est Inactif par défaut.

- [Autoriser le sondage d'Active Directory](#) 

Si l'option est activée, le Serveur d'administration sonde automatiquement Active Directory en fonction de la configuration définie en cliquant sur le lien **Configurer la programmation du sondage**.

Si cette option est désactivée, le Serveur d'administration ne sonde pas Active Directory.

La fréquence de sondage d'Active Directory pour les versions de l'Agent d'administration antérieures à la version 10.2 est définie dans le champ **Période de sondage (min.)**. Le champ est disponible si l'option est activée.

Cette option est Inactif par défaut.

La section **Paramètres de connexion à Internet** permet de configurer les paramètres d'accès au réseau Internet :

- [Utiliser un serveur proxy](#) 

Si la case est cochée, le champ de saisie permet de configurer la connexion au serveur proxy.

Celle-ci est décochée par défaut.

- [Adresse du serveur proxy](#) 

Adresse du serveur proxy.

- [Numéro de port](#) 

Numéro du port utilisé pour la connexion.

- [Ne pas utiliser le serveur proxy pour les adresses locales](#) 

Si cette option est activée, le serveur proxy ne sera pas utilisé lors de la connexion aux appareils sur le réseau local.

Cette option est Inactif par défaut.

- [Authentification du serveur proxy](#) 

Si la case est cochée, les champs de saisie permettent d'indiquer les identifiants pour l'authentification sur le serveur proxy.

Cette case est décochée par défaut.

- [Nom d'utilisateur](#) 

Le compte utilisateur au nom duquel la connexion au serveur proxy sera effectuée.

- [Mot de passe](#) 

Mot de passe du compte utilisateur au nom duquel la tâche sera lancée.

Dans la sous-section **Proxy KSN**, vous pouvez configurer l'application pour utiliser le point de distribution afin de transmettre les requêtes KSN depuis les appareils administrés :

- [Activer le proxy KSN du côté du point de distribution](#) 

Le service KSN Proxy est exécuté sur l'appareil qui est utilisé en tant que points de distribution. Utilisez cette fonction pour rediffuser et optimiser le trafic sur le réseau.

Le point de distribution envoie les statistiques KSN, lesquelles sont répertoriées dans la Déclaration de Kaspersky Security Network, à Kaspersky. Par défaut, la Déclaration KSN se trouve dans %ProgramFiles%\Kaspersky Lab\Kaspersky Security Center\ksneula.

Cette option est Inactif par défaut. L'activation de cette option prend effet uniquement si les options **Utiliser le Serveur d'administration comme serveur proxy** et **J'accepte les termes du Kaspersky Security Network** sont [activées](#) dans la fenêtre Propriétés du Serveur d'administration.

Vous pouvez affecter un nœud d'un cluster actif-passif à un point de distribution et activer le proxy KSN sur ce nœud.

- [Transférer les demandes KSN au Serveur d'administration](#) 

Le point de distribution transfère les requêtes KSN depuis les appareils administrés vers le Serveur d'administration.

Cette option est activée par défaut.

- [Accéder à KSN Cloud/KSN privé directement via Internet](#) 

Le point de distribution transfère les requêtes KSN depuis les appareils administrés vers le Cloud KSN ou KSN privé. Les requêtes KSN générées sur le point de distribution lui-même sont également envoyées directement à KSN Cloud ou à KSN privé.

Les points de distribution sur lesquels l'Agent d'administration version 11 (ou antérieure) est installé ne peuvent pas accéder directement à KSN privé. Si vous souhaitez reconfigurer les points de distribution pour envoyer des demandes KSN au KSN privé, activez l'option **Transférer les demandes KSN au Serveur d'administration** pour chaque point de distribution.

Les points de distribution sur lesquels l'Agent d'administration version 12 (ou version ultérieure) est installé peuvent accéder directement à KSN privé.

- [Port TCP](#)

Le numéro du port TCP que les appareils administrés utilisent pour se connecter au serveur proxy KSN. Le numéro de port par défaut est 13111.

- [Port UDP](#)

Si vous avez besoin que les appareils administrés se connectent au serveur proxy KSN via un port UDP, activez l'option **Utiliser le port UDP** et indiquez le **Numéro de port UDP**. Cette option est activée par défaut. Par défaut, la connexion au serveur proxy KSN est exécutée via le port UDP 15111.

Dans la sous-section **Mises à jour**, vous pouvez spécifier si l'Agent d'administration doit [télécharger les fichiers différentiels](#) en activant ou en désactivant l'option **Télécharger des fichiers diff.** (Par défaut, l'option est activée.)

Historique des révisions

L'onglet **Historique des révisions** permet de consulter [l'historique des révisions de la stratégie de l'Agent d'administration](#). Vous pouvez comparer les révisions, consulter les révisions et réaliser des opérations avancées comme enregistrer les révisions dans un fichier, revenir à la révision antérieure et ajouter et modifier les descriptions des révisions.

Les paramètres de stratégie de l'Agent d'administration disponibles pour un système d'exploitation particulier sont repris dans le tableau ci-dessous.

Paramètres de la stratégie de l'Agent d'administration

Section Stratégie	Windows	Mac	Linux
Général	✓	✓	✓
Configuration de l'événement	✓	✓	✓
Paramètres	✓	✓ sauf la case à cocher Utiliser un mot de passe de désinstallation	✓ sauf la case à cocher Utiliser un mot de passe de désinstallation
Stockages	✓	—	—
Mises à jour et vulnérabilités du logiciel	✓	—	—
Administration du	✓	—	—

redémarrage			
Partage du bureau Windows	✓	—	—
Administration des correctifs et des mises à jour	✓	—	—
Réseau → Réseau	✓	✓ sauf la case à cocher Ouvrir les ports de l'Agent d'administration dans le pare-feu Microsoft Windows	✓ sauf la case à cocher Ouvrir les ports de l'Agent d'administration dans le pare-feu Microsoft Windows
Réseau → Connexion	✓	—	—
Réseau → Gestionnaire de connexions	✓	✓	✓
Points de distribution → Recherche d'appareils	✓	—	—
Points de distribution → Paramètres de connexion à Internet	✓	✓	✓
Points de distribution → Proxy KSN	✓	—	—
Points de distribution → Mises à jour	✓	—	—
Historique des révisions	✓	✓	✓

Administration des comptes utilisateurs

Cette section contient des informations sur les comptes utilisateurs et les rôles des utilisateurs pris en charge par l'application. Elle comprend les instructions nécessaires à la création de comptes utilisateur et de rôles des utilisateurs Kaspersky Security Center.

Le Kaspersky Security Center permet d'administrer les comptes utilisateurs et groupes de comptes. L'application prend en charge deux types de comptes utilisateur :

- Comptes utilisateur pour les employés de l'entreprise. Le Serveur d'administration reçoit les données relatives aux comptes utilisateur de ces utilisateurs lors du balayage du réseau de l'entreprise.
- Comptes utilisateurs des [utilisateurs internes](#). Appliqués pour l'utilisation des Serveurs d'administration virtuels. Les comptes des utilisateurs internes sont [créés](#) et utilisés uniquement à l'intérieur de Kaspersky Security Center.

Utilisation des comptes utilisateurs

Le Kaspersky Security Center permet d'administrer les comptes utilisateurs et groupes de comptes. L'application prend en charge deux types de comptes utilisateur :

- Comptes utilisateur pour les employés de l'entreprise. Le Serveur d'administration reçoit les données relatives aux comptes utilisateur de ces utilisateurs lors du balayage du réseau de l'entreprise.
- Comptes utilisateurs des [utilisateurs internes](#). Appliqués pour l'utilisation des Serveurs d'administration virtuels. Les comptes des utilisateurs internes sont [créés](#) et utilisés uniquement à l'intérieur de Kaspersky Security Center.

Tous les comptes utilisateurs peuvent être consultés dans le dossier **Comptes utilisateurs** de l'arborescence de la console. Le dossier **Comptes utilisateurs** est un sous-dossier par défaut du dossier **Avancé**.

Les comptes utilisateurs et groupes de comptes vous permettent d'exécuter les actions suivantes :

- Configurer les privilèges d'accès des utilisateurs aux fonctions de l'application [à l'aide de rôles](#).
- Envoyer des messages aux utilisateurs via [email et les SMS](#).
- Consulter la liste des [appareils mobiles d'un utilisateur](#).
- Émettre et installer [des certificats sur les appareils mobiles d'un utilisateur](#).
- Consulter la liste des [certificats octroyés à l'utilisateur](#).
- Désactivez la [vérification en deux étapes](#) d'un compte utilisateur.

Ajout d'un compte d'un utilisateur interne

Pour ajouter un nouveau compte d'utilisateur interne à Kaspersky Security Center, procédez comme suit :

1. Ouvrez le dossier **Comptes utilisateurs** dans l'arborescence de la console.
Le dossier **Comptes utilisateurs** est un sous-dossier par défaut du dossier **Avancé**.
2. Dans l'espace de travail, cliquez sur le bouton **Ajouter un utilisateur**.
3. Dans la fenêtre **Nouvel utilisateur** qui s'ouvre, définissez les paramètres du nouveau compte utilisateur :

-  (nom d'utilisateur)

Soyez attentif au moment de saisir le nom d'utilisateur. Une fois que vous l'aurez enregistré, vous ne pourrez plus le modifier.

- **Description**
- **Nom complet**

- **Adresse email principale**
- **Numéro de téléphone principal**
- **Mot de passe** pour connecter l'utilisateur à Kaspersky Security Center

Le mot de passe doit remplir les conditions suivantes :

- Le mot de passe doit compter entre 8 et 16 caractères.
- Le mot de passe doit compter des caractères d'au moins trois des groupes ci-dessous :
 - Lettres majuscules (A-Z)
 - Lettre minuscules (a-z)
 - Chiffres (0-9)
 - Caractères spéciaux (@ # \$ % ^ & * - _ ! + = [] { } | : ' , . ? / \ ` ~ " () ;)
- Le mot de passe ne peut pas contenir d'espaces, de caractères Unicode ou de la combinaison « . » et « @ » lorsque « . » est placé devant « @ ».

Pour voir le mot de passe saisi, maintenez le bouton **Afficher** enfoncé.

Le nombre de tentatives de saisie du mot de passe par l'utilisateur est limité. Par défaut, le nombre maximal de tentatives de saisie du mot de passe autorisées est égal à 10. Vous pouvez modifier le nombre de tentatives de saisie du mot de passe autorisées, comme décrit au point "[Modification du nombre de tentatives de saisie du mot de passe autorisées](#)".

Si l'utilisateur saisit incorrectement le mot de passe le nombre de fois indiqué, le compte utilisateur associé est bloqué pour une heure. Dans la liste des comptes utilisateurs, l'icône utilisateur () d'un compte bloqué est grisée (non disponible). Il est possible de débloquer le compte utilisateur uniquement en modifiant le mot de passe.

- Le cas échéant, cochez la case **Désactiver le compte utilisateur** pour empêcher l'utilisateur de se connecter à l'application. Vous pouvez désactiver un compte, par exemple si vous souhaitez le créer d'abord, mais que vous préférez l'activer plus tard.
- Sélectionnez la case **Demander le mot de passe lorsque les paramètres du compte sont modifiés** à cocher si vous souhaitez activer une option supplémentaire pour protéger un compte d'utilisateur contre toute modification non autorisée. Si cette option est activée, la modification des paramètres du compte utilisateur nécessite l'autorisation de l'utilisateur avec le droit [Modifier les ACL des objets](#) de la zone fonctionnelle **Caractéristiques générales : Autorisations utilisateur**.

4. Cliquez sur le bouton **OK**.

Le compte utilisateur créé apparaît dans l'espace de travail du dossier **Comptes utilisateurs**.

Modification d'un compte d'un utilisateur interne

Pour modifier le compte d'un utilisateur interne dans Kaspersky Security Center, procédez comme suit :

1. Ouvrez le dossier **Comptes utilisateurs** dans l'arborescence de la console.

Le dossier **Comptes utilisateurs** est un sous-dossier par défaut du dossier **Avancé**.

2. Dans l'espace de travail, double-cliquez sur le compte de l'utilisateur interne que vous souhaitez modifier.

3. Dans la fenêtre **Propriétés: <user name>** qui s'ouvre, modifiez les paramètres du compte utilisateur :

- **Description**
- **Nom complet**
- **Adresse email principale**
- **Numéro de téléphone principal**
- **Mot de passe** pour connecter l'utilisateur à Kaspersky Security Center

Le mot de passe doit remplir les conditions suivantes :

- Le mot de passe doit compter entre 8 et 16 caractères.
- Le mot de passe doit compter des caractères d'au moins trois des groupes ci-dessous :
 - Lettres majuscules (A-Z)
 - Lettre minuscules (a-z)
 - Chiffres (0-9)
 - Caractères spéciaux (@ # \$ % ^ & * - _ ! + = [] { } | : ' . ? / \ ` ~ " () ;)
- Le mot de passe ne peut pas contenir d'espaces, de caractères Unicode ou de la combinaison « . » et « @ » lorsque « . » est placé devant « @ ».

Pour voir le mot de passe saisi, maintenez le bouton **Afficher** enfoncé.

Le nombre de tentatives de saisie du mot de passe par l'utilisateur est limité. Par défaut, le nombre maximal de tentatives de saisie du mot de passe autorisées est égal à 10. Vous pouvez modifier le nombre de tentatives de saisie du mot de passe autorisées, comme décrit au point "[Modification du nombre de tentatives de saisie du mot de passe autorisées](#)".

Si l'utilisateur saisit incorrectement le mot de passe le nombre de fois indiqué, le compte utilisateur associé est bloqué pour une heure. Dans la liste des comptes utilisateurs, l'icône utilisateur () d'un compte bloqué est grisée (non disponible). Il est possible de débloquer le compte utilisateur uniquement en modifiant le mot de passe.

- Le cas échéant, cochez la case **Désactiver le compte utilisateur** pour empêcher l'utilisateur de se connecter à l'application. Vous pouvez désactiver un compte après qu'un employé a arrêté de travailler pour l'entreprise, par exemple.
- Sélectionnez l'option **Demander le mot de passe lorsque les paramètres du compte sont modifiés** si vous souhaitez activer une option supplémentaire pour protéger un compte d'utilisateur contre toute modification non autorisée. Si cette option est activée, la modification des paramètres du compte utilisateur

nécessite l'autorisation de l'utilisateur avec le droit [Modifier les ACL des objets](#) de la zone fonctionnelle **Caractéristiques générales : Autorisations utilisateur**.

4. Cliquez sur le bouton **OK**.

Le compte utilisateur modifié apparaît dans l'espace de travail du dossier **Comptes utilisateurs**.

Modification du nombre de tentatives de saisie du mot de passe autorisées

L'utilisateur de Kaspersky Security Center a droit à un nombre limité d'erreur lors de la saisie du mot de passe. Une fois cette limite atteinte, le compte utilisateur est bloqué pendant une heure.

Par défaut, le nombre maximal de tentatives autorisées est de 10. Vous pouvez modifier le nom de tentatives de saisie du mot de passe autorisées, comme décrit dans cette section.

Pour modifier le nombre de tentatives autorisées de saisie du mot de passe, procédez comme suit :

1. Ouvrez le registre système de l'appareil sur lequel le Serveur d'administration est installé, par exemple, à l'aide de la commande regedit dans le menu **Démarrer** → **Exécuter**.
2. Accédez à la clé suivante :
 - Pour un système de 64 bits :
HKEY_LOCAL_MACHINE\SOFTWARE\Wow6432Node\KasperskyLab\Components\34\1093\1.0.0.0\ServerF
 - Pour un système de 32 bits :
HKEY_LOCAL_MACHINE\SOFTWARE\KasperskyLab\Components\34\1093\1.0.0.0\ServerFlags
3. Si la valeur SrvSplPpcLogonAttempts n'est pas présente, créez-la. Le type de valeur est DWORD.
Par défaut, cette valeur n'est pas créée après l'installation de Kaspersky Security Center.
4. Indiquez le nombre requis de tentatives dans la valeur SrvSplPpcLogonAttempts.
5. Cliquez sur le bouton **OK** afin d'enregistrer les modifications.
6. Relancez le service du Serveur d'administration.

Le nombre maximal de tentatives autorisées de saisie du mot de passe est modifié.

Configuration du contrôle de l'originalité du nom de l'utilisateur interne

Vous pouvez configurer le contrôle de l'originalité du nom de l'utilisateur interne Kaspersky Security Center au moment de l'ajouter dans l'application. Le contrôle de l'originalité du nom de l'utilisateur interne peut être exécuté seulement sur le Serveur d'administration virtuel ou le Serveur d'administration principal pour lequel un compte utilisateur est créé ou sur tous les Serveurs d'administration virtuels et le Serveur d'administration principal. Par défaut, le contrôle de l'originalité du nom de l'utilisateur interne est exécuté sur tous les Serveurs d'administration virtuels et sur le Serveur d'administration principal.

Pour activer le contrôle de l'originalité du nom de l'utilisateur interne dans le cadre du Serveur d'administration virtuel ou du Serveur d'administration principal, procédez comme suit :

1. Ouvrez le registre système de l'appareil sur lequel le Serveur d'administration est installé, par exemple, à l'aide de la commande regedit dans le menu **Démarrer** → **Exécuter**.

2. Rendez-vous dans la section :

- Pour un système de 64 bits :

HKEY_LOCAL_MACHINE\SOFTWARE\Wow6432Node\KasperskyLab\Components\34\core\independent\

- Pour un système de 32 bits :

HKEY_LOCAL_MACHINE\SOFTWARE\KasperskyLab\Components\34\core\independent\KLLIM

3. Pour la clé LP_InterUserUniqVsScope (DWORD), sélectionnez la valeur 00000001.

Par défaut, la valeur 0 est indiquée pour cette clé.

4. Relancez le service du Serveur d'administration.

Le contrôle de l'originalité du nom sera exécuté seulement sur le Serveur d'administration virtuel où l'utilisateur interne a été créé ou sur le Serveur d'administration principal si l'utilisateur interne a été créé sur le Serveur d'administration principal.

Pour activer le contrôle de l'originalité du nom de l'utilisateur interne sur tous les Serveur d'administration virtuels et sur le Serveur d'administration principal, procédez comme suit :

1. Ouvrez le registre système de l'appareil sur lequel le Serveur d'administration est installé, par exemple, à l'aide de la commande regedit dans le menu **Démarrer** → **Exécuter**.

2. Rendez-vous dans la section :

- Pour un système de 64 bits :

HKEY_LOCAL_MACHINE\SOFTWARE\Wow6432Node\KasperskyLab\Components\34\core\independent\

- Pour un système de 32 bits :

HKEY_LOCAL_MACHINE\SOFTWARE\KasperskyLab\Components\34\core\independent\KLLIM

3. Pour la clé LP_InterUserUniqVsScope (DWORD), sélectionnez la valeur 00000000.

Par défaut, la valeur 0 est indiquée pour cette clé.

4. Relancez le service du Serveur d'administration.

Le contrôle de l'originalité du nom sera exécuté sur tous les Serveurs d'administration virtuels et sur le Serveur d'administration principal.

Ajout d'un groupe de sécurité

Vous pouvez ajouter des groupes de sécurité (groupes d'utilisateurs), configurer en toute flexibilité le contenu des groupes et l'accès d'un groupe de sécurité à diverses fonctions de l'application. Ces groupes de sécurité peuvent être nommés en fonction de leurs attributs. Par exemple, le nom peut correspondre à l'emplacement des utilisateurs dans le bureau ou au nom de la sous-section structurelle à laquelle ceux-ci sont rattachés au sein d'une entreprise.

Un seul utilisateur peut appartenir à plusieurs groupes de sécurité. Le compte utilisateur administré par un Serveur d'administration virtuel peut faire partie uniquement des groupes de sécurité de ce serveur virtuel et avoir des droits d'accès uniquement à celui-ci.

Pour ajouter un groupe de sécurité, procédez comme suit :

1. Dans l'arborescence de la console, sélectionnez le dossier **Comptes utilisateurs**.

Le dossier **Comptes utilisateurs** est un sous-dossier par défaut du dossier **Avancé**.

2. Cliquez sur le bouton **Ajouter un groupe de sécurité**.

La fenêtre **Ajouter un groupe de sécurité** s'ouvre.

3. Dans la fenêtre **Ajouter un groupe de sécurité**, dans la section **Général**, indiquez le nom du groupe.

Le nom du groupe ne peut pas contenir plus de 255 symboles et les caractères *, <, >, ?, \, :, |. Le nom du groupe doit être unique.

Vous pouvez saisir la description du groupe dans le champ de saisie **Description**. La saisie du champ **Description** est facultative.

4. Cliquez sur le bouton **OK**.

Le groupe de sécurité ajouté s'affiche dans le dossier **Comptes utilisateurs** dans l'arborescence de la console. Vous pouvez [ajouter des utilisateurs](#) au groupe créé.

Ajout d'un utilisateur dans le groupe

Pour ajouter un utilisateur dans le groupe, procédez comme suit :

1. Dans l'arborescence de la console, sélectionnez le dossier **Comptes utilisateurs**.

Le dossier **Comptes utilisateurs** est un sous-dossier par défaut du dossier **Avancé**.

2. Dans la liste de comptes utilisateurs et de groupes, sélectionnez le groupe auquel ajouter un utilisateur.

3. Dans la fenêtre des propriétés du groupe, sélectionnez la section **Utilisateurs du groupe** et cliquez sur le bouton **Ajouter**.

Suite à cette action, la fenêtre s'ouvre avec une liste d'utilisateurs.

4. Dans la liste, sélectionnez l'utilisateur que vous souhaitez ajouter au groupe.

5. Cliquez sur le bouton **OK**.

L'utilisateur est ajouté au groupe et affiché dans la liste des utilisateurs du groupe.

Configuration des droits d'accès aux fonctionnalités de l'application. Restriction d'accès selon un rôle

Kaspersky Security Center fournit des possibilités d'accès selon un rôle aux fonctionnalités de Kaspersky Security Center et des applications Kaspersky administrées.

Vous pouvez configurer [les droits d'accès aux fonctionnalités de l'application](#) pour les utilisateurs de Kaspersky Security Center de l'une des manières suivantes :

- configurer les privilèges de chaque utilisateur ou groupe d'utilisateurs séparément
- créer des rôles types d'utilisateurs avec un ensemble de privilèges configurés au préalable et attribuer ces rôles aux utilisateurs en fonction de leurs responsabilités.

Le rôle d'utilisateur (désigné également par le terme rôle) est un ensemble prédéfini de droits d'accès aux fonctionnalités de Kaspersky Security Center ou des applications Kaspersky administrées. Un rôle peut être [attribué](#) à un utilisateur ou à un ensemble d'utilisateurs.

L'application des rôles des utilisateurs vise à simplifier et à raccourcir les procédures courantes de configuration des droits d'accès des utilisateurs aux fonctionnalités de l'application. Les droits d'accès des rôles sont configurés en fonction des tâches types et de la responsabilité des utilisateurs.

Ces rôles peuvent être nommés en fonction de leurs attributs. Il est possible de créer un nombre illimité de rôles dans l'application.

Vous pouvez utiliser les [rôles d'utilisateurs prédéfinis](#) avec un ensemble de droits déjà configurés, ou [créer des rôles](#) et configurer vous-même les droits requis.

Droits d'accès aux fonctionnalités de l'application

Le tableau ci-dessous présente les fonctionnalités de Kaspersky Security Center avec les droits d'accès pour gérer les tâches associées, les rapports, les paramètres et effectuer les actions utilisateur associées.

Pour exécuter les actions utilisateur répertoriées dans le tableau, un utilisateur doit avoir le droit spécifié en regard de l'action.

Les droits de **lecture**, de **modification** et d'**exécution** s'appliquent à toute tâche, rapport ou paramètre. En plus de ces droits, un utilisateur doit disposer du droit **Effectuer des opérations sur les sélections d'appareils** pour gérer les tâches, les rapports ou les paramètres sur les sélections d'appareils.

Toutes les tâches, rapports, paramètres et paquets d'installation qui manquent dans le tableau appartiennent à la zone fonctionnelle **Fonctionnalités générales : Fonctionnalité de base**.

Droits d'accès aux fonctionnalités de l'application

Zone fonctionnelle	Droit	Action utilisateur : droit requis pour exécuter l'action	Tâche	Rapport	
Caractéristiques générales : Gestion des groupes d'administration	Modifier	<ul style="list-style-type: none"> Ajouter un appareil à un groupe d'administration : Modifier Supprimer un appareil d'un groupe d'administration : Modifier Ajouter un groupe d'administration à un autre groupe d'administration : Modifier 	Aucun	Aucun	/

		<ul style="list-style-type: none"> • Supprimer un groupe d'administration d'un autre groupe d'administration : Modifier 			
<p>Caractéristiques générales : Accéder aux objets, quel que soit leur ACL</p>	Lecture	Obtenir un accès en lecture à tous les objets : Lire	Aucun	Aucun	/
<p>Caractéristiques générales : Fonctionnalité de base</p>	<ul style="list-style-type: none"> • Lecture • Modifier • Exécuter • Effectuer des opérations sur les sélections d'appareils 	<ul style="list-style-type: none"> • Règles de déplacement des appareils (création, modification ou suppression) pour le Serveur virtuel : Modifier, Effectuer des opérations sur les sélections d'appareils • Certificat personnalisé du protocole Get Mobile (LWNGT) : Lire • Définir le certificat personnalisé du protocole mobile (LWNGT) : Écrire • Obtenir la liste des réseaux définis par NLA : Lire • Ajouter, modifier ou supprimer une liste de réseaux définie par NLA : Modifier • Afficher la liste de contrôle d'accès des groupes : Lire • Afficher le journal des 	<ul style="list-style-type: none"> • "Télécharger les mises à jour dans le stockage du Serveur d'administration" • "Livrer des rapports" • "Diffusion du paquet d'installation" • "Installation des applications sur les Serveurs d'administration secondaires à distance" 	<ul style="list-style-type: none"> • "Rapport sur l'état de la protection" • "Rapport sur les menaces" • "Rapport sur les appareils les plus infectés" • "Rapport sur l'état des bases antivirus" • "Rapport sur les erreurs" • "Rapport sur les attaques réseau" • "Rapport récapitulatif sur les applications de protection du système de messagerie installées" • "Rapport récapitulatif sur les applications de défense de périmètre installées" • "Rapport de synthèse sur les types d'application installés" 	/

événements
Kaspersky : Lire

- "Rapport sur les utilisateurs des appareils infectés"
- "Rapport d'incidents"
- "Rapport sur les événements"
- "Rapport d'activité des points de distribution"
- "Rapport sur les Serveurs d'administration secondaires"
- "Rapport sur les événements du Contrôle des appareils"
- "Rapport sur les vulnérabilités"
- "Rapport sur les applications interdites"
- "Rapport sur le fonctionnement du Contrôle Internet"
- "Rapport de l'état de chiffrement des appareils administrés."
- "Rapport de l'état de chiffrement des appareils de stockage de masse"
- "Rapport sur les erreurs de chiffrement des fichiers"
- "Rapport sur le blocage de

				<p>l'accès aux fichiers chiffrés"</p> <ul style="list-style-type: none"> • "Rapport sur les privilèges d'accès aux appareils chiffrés" • "Rapport sur les droits effectifs de l'utilisateur" • "Rapport sur les droits" 	
<p>Caractéristiques générales : Objets supprimés</p>	<ul style="list-style-type: none"> • Lecture • Modifier 	<ul style="list-style-type: none"> • Afficher les objets supprimés dans la corbeille : Lire • Supprimer des objets de la corbeille : Modifier 	Aucun	Aucun	A
<p>Caractéristiques générales : Traitement des événements</p>	<ul style="list-style-type: none"> • Supprimer des événements • Modifier les paramètres de notification d'événement • Modifier les paramètres de journalisation des événements • Modifier 	<ul style="list-style-type: none"> • Modifier les paramètres d'enregistrement des événements : Modifier les paramètres de journalisation des événements • Modifier les paramètres de notification d'événements Modifier les paramètres de notification d'événements • Supprimer des événements : Supprimer des événements 	Aucun	Aucun	F

<p>Caractéristiques générales : Opérations sur le Serveur d'administration</p>	<ul style="list-style-type: none"> • Lecture • Modifier • Exécuter • Modifier les ACL d'objets • Effectuer des opérations sur les sélections d'appareils 	<ul style="list-style-type: none"> • Spécifier les ports du Serveur d'administration pour la connexion de l'Agent d'administration : Modifier • Spécifier les ports du proxy d'activation lancé sur le Serveur d'administration : Modifier • Spécifier les ports du proxy d'activation pour les appareils mobiles lancé sur le Serveur d'administration : Modifier • Spécifier les ports du serveur Web pour la distribution des paquets autonomes : Modifier • Spécifier les ports du serveur Web pour la distribution des profils MDM : Modifier • Spécifier les ports SSL du Serveur d'administration pour la connexion via Kaspersky Security Center Web Console : Modifier 	<ul style="list-style-type: none"> • "Sauvegarde des données du Serveur d'administration" • "Maintenance de la base de données" 	<p>Aucun</p>

		<ul style="list-style-type: none"> • Spécifier les ports du Serveur d'administration pour la connexion mobile : Modifier • Modifier le nombre maximal d'événements stockés dans la base de données du Serveur d'administration : Modifier • Spécifier le nombre maximum d'événements pouvant être envoyés par le Serveur d'administration : Modifier • Spécifier la période pendant laquelle les événements peuvent être envoyés par le Serveur d'administration : Modifier 			
<p>Caractéristiques générales : Déploiement logiciel Kaspersky</p>	<ul style="list-style-type: none"> • Administration des correctifs de Kaspersky • Lecture • Modifier • Exécuter • Effectuer des opérations sur les sélections d'appareils 	<p>Approuver ou refuser l'installation du correctif : Gérer les correctifs Kaspersky</p>	Aucun	<ul style="list-style-type: none"> • "Rapport sur l'utilisation de la clé de licence par le Serveur d'administration virtuel" • "Rapport sur les versions des applications Kaspersky" • "Rapport sur les applications incompatibles" • "Rapport sur les versions des mises à jour du module logiciel Kaspersky" 	F C "

				<ul style="list-style-type: none"> • "Rapport sur le déploiement de la protection" 	
<p>Caractéristiques générales : Gestion des clés</p>	<ul style="list-style-type: none"> • Ajouter le fichier clé • Modifier 	<ul style="list-style-type: none"> • Exporter le fichier clé : Exporter le fichier clé • Modifier les paramètres de clé de licence du Serveur d'administration : Modifier 	Aucun	Aucun	/
<p>Caractéristiques générales : Administration des rapports mis en œuvre</p>	<ul style="list-style-type: none"> • Lecture • Modifier 	<ul style="list-style-type: none"> • Créer des rapports quel que soit leur ACL : Écrire • Exécuter des rapports quel que soit leur ACL : Lire 	Aucun	Aucun	/
<p>Caractéristiques générales : Hiérarchie des Serveurs d'administration</p>	<p>Configurer la hiérarchie des Serveurs d'administration</p>	<p>Enregistrer, mettre à jour ou supprimer des Serveurs d'administration secondaires : Configurer la hiérarchie des Serveurs d'administration</p>	Aucun	Aucun	/
<p>Caractéristiques générales : Autorisations des utilisateurs</p>	<p>Modifier les ACL d'objets</p>	<ul style="list-style-type: none"> • Modifier les propriétés Sécurité de n'importe quel objet : Modifier les ACL des objets • Gérer les rôles utilisateur : Modifier les ACL des objets • Gérer les utilisateurs internes : Modifier les ACL des objets 	Aucun	Aucun	/

		<ul style="list-style-type: none"> Gérer les groupes de sécurité : Modifier les ACL des objets Gérer les alias : Modifier les ACL des objets 			
Caractéristiques générales : Serveurs d'administration virtuels	<ul style="list-style-type: none"> Gérer les Serveurs d'administration virtuels Lecture Modifier Exécuter Effectuer des opérations sur les sélections d'appareils 	<ul style="list-style-type: none"> Obtenir la liste des Serveurs d'administration virtuels : Lire Obtenir des informations sur le Serveur d'administration virtuel : Lire Créer, mettre à jour ou supprimer un Serveur d'administration virtuel : Gérer les Serveurs d'administration virtuels Déplacer un Serveur d'administration virtuel vers un autre groupe : Gérer les Serveurs d'administration virtuels Définir les autorisations du Serveur virtuel d'administration : Gérer les Serveurs d'administration virtuels 	Aucun	"Rapport sur les résultats de l'installation de mises à jour de logiciels tiers"	/
Administration des appareils mobiles : Généralités	<ul style="list-style-type: none"> Connexion des nouveaux appareils Envoyer uniquement des commandes 	<ul style="list-style-type: none"> Obtenir les données de restauration du service de gestion des clés : Lire 	Aucun	Aucun	/

**d'information
aux appareils
mobiles**

- **Envoi des commandes sur les appareils mobiles**
- **Gérer les certificats**
- **Lecture**
- **Modifier**

- Supprimer les certificats utilisateur : **Gérer les certificats**
- Obtenir la partie publique du certificat utilisateur : **Lire**
- Vérifier si l'infrastructure à clé publique est activée : **Lire**
- Vérifier le compte d'infrastructure à clé publique : **Lire**
- Obtenir des modèles d'infrastructure à clé publique : **Lire**
- Obtenir des modèles d'infrastructure de clé publique par certificat d'utilisation de clé étendue : **Lire**
- Vérifier si le certificat d'infrastructure à clé publique est révoqué : **Lire**
- Mettre à jour les paramètres d'émission des certificats utilisateur : **Gérer les certificats**
- Obtenir les paramètres d'émission de certificat utilisateur : **Lire**

		<ul style="list-style-type: none"> • Obtenir des paquets par nom d'application et par version : Lire • Définir ou annuler le certificat utilisateur : Gérer les certificats • Renouveler le certificat utilisateur : Gérer les certificats • Définir la balise de certificat utilisateur : Gérer les certificats • Exécuter la génération du paquet d'installation MDM ; annuler la génération du paquet d'installation MDM : connecter de nouveaux appareils 			
Gestion du système : Connectivité	<ul style="list-style-type: none"> • Démarrer des sessions RDP • Se Connecter aux sessions RDP existantes • Lancer le tunneling • Enregistrer les fichiers des appareils sur le poste de travail de l'administrateur • Lecture • Modifier 	<ul style="list-style-type: none"> • Créer une session de partage de bureau : Droit de créer une session de partage de bureau • Créer une session RDP : Se connecter aux sessions RDP existantes • Créer un tunnel : lancer le tunneling • Enregistrer la liste des réseaux 	Aucun	"Rapport sur les utilisateurs de l'appareil"	/

	<ul style="list-style-type: none"> • Exécuter • Effectuer des opérations sur les sélections d'appareils 	de contenu : enregistrer les fichiers des appareils sur le poste de travail de l'administrateur			
Gestion du système : Inventaire matériel	<ul style="list-style-type: none"> • Lecture • Modifier • Exécuter • Effectuer des opérations sur les sélections d'appareils 	<ul style="list-style-type: none"> • Obtenir ou exporter un objet d'inventaire matériel : Lire • Ajouter, définir ou supprimer un objet d'inventaire matériel : Écrire 	Aucun	<ul style="list-style-type: none"> • "Rapport sur le registre du matériel" • "Rapport sur les changements de configuration" • "Rapport sur le matériel" 	/
Gestion du système : Contrôle d'accès au réseau	<ul style="list-style-type: none"> • Lecture • Modifier 	<ul style="list-style-type: none"> • Afficher les paramètres CISCO : Lire • Modifier les paramètres CISCO : Écrire 	Aucun	Aucun	/
Gestion du système : Déploiement du système d'exploitation	<ul style="list-style-type: none"> • Déploiement des serveurs PXE • Lecture • Modifier • Exécuter • Effectuer des opérations sur les sélections d'appareils 	<ul style="list-style-type: none"> • Déployer les serveurs PXE : Déployer les serveurs PXE • Afficher une liste de serveurs PXE : Lire • Démarrer ou arrêter le processus d'installation sur les clients PXE : Exécuter • Gérer les pilotes pour WinPE et les images du système d'exploitation : Modifier 	"Créer un paquet d'installation sur l'image du système d'exploitation de l'appareil de référence"	Aucun	F c l
Gestion du système : Gestion des	<ul style="list-style-type: none"> • Lecture • Modifier 	<ul style="list-style-type: none"> • Afficher les propriétés des 	<ul style="list-style-type: none"> • "Synchronisation de Windows Update" 	"Rapport sur les mises à jour des logiciels"	/

vulnérabilités et des correctifs	<ul style="list-style-type: none"> • Exécuter • Effectuer des opérations sur les sélections d'appareils 	<p>correctifs tiers : Lire</p> <ul style="list-style-type: none"> • Modifier les propriétés des correctifs tiers : Modifier 	<ul style="list-style-type: none"> • "Installer les mises à jour de Windows Update" • "Corriger les vulnérabilités" • "Installation des mises à jour requises et correction des vulnérabilités" 		
Gestion du système : Installation à distance	<ul style="list-style-type: none"> • Lecture • Modifier • Exécuter • Effectuer des opérations sur les sélections d'appareils 	<ul style="list-style-type: none"> • Afficher les propriétés du paquet d'installation tiers basé sur la Gestion des vulnérabilités et des correctifs : Lire • Modifier les propriétés du paquet d'installation tiers basé sur la Gestion des vulnérabilités et des correctifs : Modifier 	Aucun	Aucun	F C
Gestion du système : Inventaire des logiciels	<ul style="list-style-type: none"> • Lecture • Modifier • Exécuter • Effectuer des opérations sur les sélections d'appareils 	Aucun	Aucun	<ul style="list-style-type: none"> • "Rapport sur les applications installées" • "Rapport sur l'historique du registre des applications" • "Rapport sur l'état des groupes d'applications sous licence" • "Rapport sur les clés de licence de logiciels tiers" 	/

À propos des rôles d'utilisateurs prédéfinis

Les rôles d'utilisateurs attribués aux utilisateurs de Kaspersky Security Center leur fournissent des ensembles d'[autorisations d'accès aux fonctionnalités des applications](#).

Vous pouvez utiliser les rôles d'utilisateurs prédéfinis avec un ensemble de droits déjà configurés, ou créer des rôles et configurer vous-même les droits requis. Certains des rôles d'utilisateurs prédéfinis disponibles dans Kaspersky Security Center peuvent être associés à des fonctions spécifiques, par exemple, **Auditeur**, **Responsable de la sécurité**, **Superviseur** (ces rôles sont présents dans Kaspersky Security Center à partir de la version 11). Les droits d'accès de ces rôles sont préconfigurés conformément aux tâches standard et à l'étendue des tâches des fonctions associées. Le tableau ci-dessous montre comment les rôles suivants peuvent être associés à des fonctions spécifiques.

Exemples de rôles pour des fonctions particulières

Rôle	Commentaire
Auditeur	Ceci autorise toutes les opérations avec tous les types de rapports, toutes les opérations de visualisation, y compris la visualisation des objets supprimés (accorde les droits de Lecture et Modification dans la zone Objets supprimés). Ceci n'autorise pas les autres opérations. Vous pouvez attribuer ce rôle à une personne qui réalise un audit de votre organisation.
Superviseur	Autorise toutes les opérations d'affichage, n'autorise pas les autres opérations. Vous pouvez attribuer ce rôle à un responsable de la sécurité et à d'autres responsables chargé de la sécurité de l'information dans votre organisation.
Responsable de la sécurité	Autorise toutes les informations de consultation, autorise la gestion des rapports, octroie des permissions restreintes dans les domaines Administration du système : Connectivité . Vous pouvez attribuer ce rôle à la personne chargée de la sécurité de l'information dans votre organisation.

Le tableau ci-dessous montre les droits d'accès attribués à chaque rôle d'utilisateur prédéfini.

Droits d'accès des rôles utilisateur prédéfinis

Rôle	Description
Administrateur du Serveur d'administration	Permet toutes les opérations dans les domaines fonctionnels suivants : <ul style="list-style-type: none">• Caractéristiques générales :<ul style="list-style-type: none">• Fonctionnalité de base• Traitement des événements• Hierarchie des Serveurs d'administration• Serveurs d'administration virtuels• Administration du système :<ul style="list-style-type: none">• Connectivité• Inventaire du matériel• Inventaire des applications
Opérateur du	Accorde les droits de lecture et d' exécution dans tous les domaines fonctionnels

<p>Serveur d'administration</p>	<p>suivants :</p> <ul style="list-style-type: none"> • Caractéristiques générales : <ul style="list-style-type: none"> • Fonctionnalité de base • Serveurs d'administration virtuels • Administration du système : <ul style="list-style-type: none"> • Connectivité • Inventaire du matériel • Inventaire des applications
<p>Auditeur</p>	<p>Permet toutes les opérations dans les zones fonctionnelles, dans Fonctions générales :</p> <ul style="list-style-type: none"> • Accéder aux objets quel que soit leur ACL • Objets supprimés • Administration des rapports mise en œuvre <p>Vous pouvez attribuer ce rôle à une personne qui réalise un audit de votre organisation.</p>
<p>Administrateur d'installation</p>	<p>Permet toutes les opérations dans les domaines fonctionnels suivants :</p> <ul style="list-style-type: none"> • Caractéristiques générales : <ul style="list-style-type: none"> • Fonctionnalité de base • Déploiement logiciel Kaspersky • Gestion des clés de licence • Administration du système : <ul style="list-style-type: none"> • Déploiement du système d'exploitation • Gestion des vulnérabilités et des correctifs • Installation à distance • Inventaire des applications <p>Accorde les droits de lecture et d'exécution dans la zone fonctionnelle Fonctionnalités générales : Serveurs d'administration virtuelle.</p>
<p>Opérateur d'installation</p>	<p>Accorde les droits de lecture et d' exécution dans tous les domaines fonctionnels suivants :</p> <ul style="list-style-type: none"> • Caractéristiques générales : <ul style="list-style-type: none"> • Fonctionnalité de base • Déploiement logiciel Kaspersky (accorde également les correctifs Manage Kaspersky directement dans cette zone)

	<ul style="list-style-type: none"> • Serveurs d'administration virtuels • Administration du système : <ul style="list-style-type: none"> • Déploiement du système d'exploitation • Gestion des vulnérabilités et des correctifs • Installation à distance • Inventaire des applications
Administrateur Kaspersky Endpoint Security	<p>Permet toutes les opérations dans les domaines fonctionnels suivants :</p> <ul style="list-style-type: none"> • Caractéristiques générales : fonctionnalité de base • Zone Kaspersky Endpoint Security, y compris toutes les fonctionnalités
Opérateur Kaspersky Endpoint Security	<p>Accorde les droits de lecture et d' exécution dans tous les domaines fonctionnels suivants :</p> <ul style="list-style-type: none"> • Caractéristiques générales : fonctionnalité de base • Zone Kaspersky Endpoint Security, y compris toutes les fonctionnalités
Administrateur principal	<p>Permet toutes les opérations dans les domaines fonctionnels, <i>à l'exception</i> des zones suivantes dans Fonctions générales :</p> <ul style="list-style-type: none"> • Accéder aux objets quel que soit leur ACL • Administration des rapports mise en œuvre
Opérateur principal	<p>Accorde les droits de lecture et d' exécution (le cas échéant) dans tous les domaines fonctionnels suivants :</p> <ul style="list-style-type: none"> • Caractéristiques générales : <ul style="list-style-type: none"> • Fonctionnalité de base • Objets supprimés • Opérations sur le Serveur d'administration • DÃ©ploiement de logiciels Kaspersky • Serveurs d'administration virtuels • Administration des appareils mobiles : généralités • Gestion du système, y compris toutes les fonctionnalités • Zone Kaspersky Endpoint Security, y compris toutes les fonctionnalités
Administrateur Administration	<p>Permet toutes les opérations dans les domaines fonctionnels suivants :</p> <ul style="list-style-type: none"> • Caractéristiques générales : fonctionnalité de base

des appareils mobiles	<ul style="list-style-type: none"> • Administration des appareils mobiles : généralités
Opérateur Administration des appareils mobiles	<p>Accorde les droits de lecture et d'exécution dans la zone fonctionnelle Fonctionnalités générales : Fonctionnalité de base.</p> <p>Accorde des commandes de lecture et d'envoi uniquement d'informations aux appareils mobiles dans la zone fonctionnelle Administration des appareils mobiles : Général.</p>
Responsable de la sécurité	<p>Autorise toutes les opérations dans les domaines fonctionnels suivants, dans Fonctions générales :</p> <ul style="list-style-type: none"> • Accéder aux objets quel que soit leur ACL • Administration des rapports mise en œuvre <p>Accorde les droits Lire, Modifier, Exécuter, Enregistrer les fichiers des appareils sur le poste de travail de l'administrateur et Réaliser des opérations sur les sélections d'appareils dans la zone fonctionnelle Administration du système : Connectivité.</p> <p>Vous pouvez attribuer ce rôle à la personne chargée de la sécurité de l'information dans votre organisation.</p>
Utilisateur du Self Service Portal	<p>Autorise toutes les opérations dans la zone fonctionnelle Administration des appareils mobiles : Self Service Portal. Cette fonctionnalité n'est pas prise en charge par Kaspersky Security Center 11 ni par les versions ultérieures.</p>
Superviseur	<p>Accorde le droit de lecture dans les fonctionnalités générales : objets d'accès quelles que soient leurs ACL et fonctionnalités générales : Administration des rapports mise en œuvre.</p> <p>Vous pouvez attribuer ce rôle à un responsable de la sécurité et à d'autres responsables chargé de la sécurité de l'information dans votre organisation.</p>
Administrateur Gestion des vulnérabilités et des correctifs	<p>Permet toutes les opérations dans les zones fonctionnelles Fonctionnalités générales : Fonctionnalité de base et Gestion du système (y compris toutes les fonctionnalités).</p>
Opérateur Gestion des vulnérabilités et des correctifs	<p>Accorde les droits de lecture et d'exécution (le cas échéant) dans les zones fonctionnelles Fonctionnalités générales : Fonctionnalités de base et Gestion du système (y compris toutes les fonctionnalités).</p>

Ajout d'un rôle d'utilisateur

Pour ajouter un rôle utilisateur, procédez comme suit :

1. Dans l'arborescence de la console, sélectionnez l'entrée portant le nom du Serveur d'administration requis.
2. Dans le menu contextuel Serveur d'administration, sélectionnez l'option **Propriétés**.
3. Dans la fenêtre des propriétés du Serveur d'administration, dans le volet **Sections**, sélectionnez **Rôles d'utilisateurs**, puis cliquez sur le bouton **Ajouter**.

La section **Rôles d'utilisateurs** est disponible si l'option [Afficher les sections avec les paramètres de sécurité](#) est activée.

4. Dans la fenêtre des propriétés du **Nouveau rôle**, configurez le rôle :

- Dans le volet **Sections**, sélectionnez **Général**, puis indiquez le nom du rôle.
Le nom du rôle ne peut pas contenir plus de 100 caractères.
- Sélectionnez la section **Privilèges**, puis configurez l'ensemble de privilèges en cochant les cases **Autoriser** et **Interdire** en regard des fonctions de l'application.

Si vous utilisez le Serveur d'administration principal, vous pouvez activer l'option **Relayer la liste des rôles vers les serveurs d'administration secondaires**.

5. Cliquez sur le bouton **OK**.

Le rôle est ajouté.

Les rôles d'utilisateurs créés pour le Serveur d'administration apparaissent dans la fenêtre des propriétés du serveur, dans la section **Rôles d'utilisateurs**. Vous pouvez modifier et supprimer les rôles utilisateurs, et [attribuer des rôles à des groupes d'utilisateurs](#) ou à des utilisateurs isolés.

Attribution d'un rôle à un utilisateur ou à un groupe d'utilisateurs

Pour attribuer un rôle à un utilisateur ou à un groupe d'utilisateurs, procédez comme suit :

1. Dans l'arborescence de la console, sélectionnez l'entrée portant le nom du Serveur d'administration requis.
2. Dans le menu contextuel Serveur d'administration, sélectionnez l'option **Propriétés**.
3. Dans la fenêtre des propriétés du Serveur d'administration, sélectionnez la section **Sécurité**.

La section **Sécurité** est disponible lorsque la case [Afficher les sections avec les paramètres de sécurité](#) est cochée dans la fenêtre de configuration de l'interface.

4. Dans le champ **Noms de groupes ou d'utilisateurs**, sélectionnez l'utilisateur ou le groupe d'utilisateurs auquel vous souhaitez attribuer un rôle.

Si l'utilisateur ou le groupe d'utilisateurs ne s'affiche pas dans le champ, ajoutez-le en cliquant sur le bouton **Ajouter**.

Si vous ajoutez l'utilisateur avec le bouton **Ajouter**, vous pouvez sélectionner le type d'authentification de l'utilisateur (Microsoft Windows ou Kaspersky Security Center). L'authentification par le Kaspersky Security Center permet de sélectionner les compte utilisateur des utilisateurs internes enregistrés qui manipulent les Serveurs d'administration virtuels.

5. Ouvrez l'onglet **Rôles** et cliquez sur le bouton **Ajouter**.

La fenêtre **Rôles d'utilisateurs** s'ouvre. Les rôles utilisateur créés s'affichent dans la fenêtre.

6. Sélectionnez le rôle à attribuer au groupe d'utilisateurs dans la fenêtre **Rôles d'utilisateurs**.

7. Cliquez sur le bouton **OK**.

Le rôle comprenant l'ensemble de privilèges concernant l'utilisation du Serveur d'administration sera ainsi attribué à l'utilisateur ou au groupe d'utilisateurs. Les rôles attribués apparaissent dans l'onglet **Rôles** de la section **Sécurité** de la fenêtre des propriétés du Serveur d'administration.

Attribution des permissions aux utilisateurs et aux groupes

Vous pouvez attribuer aux utilisateurs et aux groupes des permissions pour utiliser différentes fonctions du Serveur d'administration et des applications de Kaspersky pour lesquelles vous disposez de plug-ins d'administration, par exemple, Kaspersky Endpoint Security for Windows.

Pour attribuer des permissions à un utilisateur ou à un groupe d'utilisateurs, procédez comme suit :

1. Dans l'arborescence de la console, choisissez un des :

- Développez l'entrée **Serveur d'administration**, puis sélectionnez le sous-dossier portant le nom du Serveur d'administration requis.
- Sélectionnez le groupe d'administration.

2. Dans le menu contextuel du Serveur d'administration ou du groupe d'administration, sélectionnez l'option **Propriétés**.

3. Dans la fenêtre des propriétés du Serveur d'administration (ou la fenêtre des propriétés du groupe d'administration) qui s'ouvre, dans le volet de gauche **Sections**, sélectionnez **Sécurité**.

La section **Sécurité** est disponible lorsque la case [Afficher les sections avec les paramètres de sécurité](#) est cochée dans la fenêtre de configuration de l'interface.

4. Dans la section **Sécurité**, sélectionnez un utilisateur ou un groupe dans la liste **Noms de groupes ou d'utilisateurs**.

5. Dans la liste des permissions de la partie inférieure de l'espace de travail, sous l'onglet **Privilèges**, configurez l'ensemble des privilèges de l'utilisateur ou du groupe :

a. Cliquez sur les signes (+) pour développer les entrées de la liste et accéder aux permissions.

b. Cochez les cases **Autoriser** et **Interdire** en regard des permissions qui vous intéressent.

Exemple 1 : développez l'entrée **Accéder aux objets, quel que soit leur ACL** ou l'entrée **Objets supprimés**, puis sélectionnez **Lire**.

Exemple 2 : développez l'entrée **Fonctionnalité de base**, puis cochez la case **Écrire**.

6. Une fois que vous avez défini l'ensemble des privilèges, cliquez sur **Appliquer**.

L'ensemble des privilèges pour les utilisateurs ou les groupes d'utilisateurs sont alors configurés.

Les permissions du Serveur d'administration (ou du groupe d'administration) sont réparties dans les catégories suivantes :

- Fonctions générales
 - Gestion des groupes d'administration (uniquement pour Kaspersky Security Center 11 ou suivant)
 - Accéder aux objets, quel que soit leur ACL (uniquement pour Kaspersky Security Center 11 ou suivant)
 - Fonctionnalité de base

- Objets supprimés (uniquement pour Kaspersky Security Center 11 ou suivant)
- Traitement des événements
- Opérations avec le Serveur d'administration (uniquement dans la fenêtre des propriétés du Serveur d'administration)
- Déploiement d'applications Kaspersky
- Gestion des clés de licence
- Administration des rapports mise en œuvre (uniquement pour Kaspersky Security Center 11 ou suivant)
- Hiérarchie des Serveurs
- Droits d'utilisateurs
- Serveurs d'administration virtuels
- Administration des appareils mobiles
 - Général
- Administration du système
 - Connectivité
 - Inventaire du matériel
 - Administration d'accès au réseau
 - Déploiement du système d'exploitation
 - Administration des vulnérabilités et des correctifs
 - Installation à distance
 - Inventaire des applications

Si aucune des options **Autoriser** ou **Interdire** n'est sélectionnée pour une permission, cette permission est considérée comme *non définie* : elle persiste tant qu'elle n'a pas été explicitement autorisée ou interdite pour l'utilisateur.

Les privilèges d'un utilisateur reprennent :

- Les propres privilèges de l'utilisateur
- les privilèges de tous les rôles attribués à cet utilisateur
- les privilèges de tous les groupe de sécurité auxquels l'utilisateur appartient
- les privilèges de tous les rôles attribués aux groupes de sécurité auxquels l'utilisateur appartient.

Si au moins un de ces ensembles de privilèges a la valeur **Interdire** pour une permission, celle-ci n'est pas accordée à l'utilisateur, même si d'autres ensembles l'autorisent ou ne la définissent pas.

Propagation des rôles d'utilisateurs sur les Serveurs d'administration secondaires

Par défaut, les liste des rôles d'utilisateurs des Serveurs d'administration principaux et secondaires sont indépendantes. Vous pouvez configurer l'application afin qu'elle propage automatiquement les rôles d'utilisateurs créés sur le Serveur d'administration principal à l'ensemble des Serveurs d'administration secondaires. Les rôles d'utilisateurs peuvent également être propagés depuis un Serveur d'administration secondaire à ses propres Serveurs d'administration secondaires.

Pour propager les rôles d'utilisateurs depuis le Serveur d'administration principal aux Serveurs d'administration secondaires :

1. Ouvrez la fenêtre principale de l'application.
2. Exécutez une des actions suivantes :
 - Dans l'arborescence de la console, cliquez-droit sur le nom du Serveur d'administration, puis sélectionnez **Propriétés** dans le menu contextuel.
 - Si vous disposez d'une stratégie de Serveur d'administration active, accédez à l'espace de travail du dossier **Stratégies**, cliquez-droit sur cette stratégie, puis sélectionnez **Propriétés** dans le menu contextuel.
3. Dans la fenêtre des propriétés du Serveur d'administration ou dans la fenêtre des paramètres de la stratégie, dans le volet **Sections**, sélectionnez **Rôles d'utilisateurs**.

La section **Rôles d'utilisateurs** est disponible si l'option [Afficher les sections avec les paramètres de sécurité](#) est activée.

4. Activez l'option **Relayer la liste des rôles aux Serveurs d'administration secondaires**.
5. Cliquez sur le bouton **OK**.

L'application copie les rôles d'utilisateurs du Serveur d'administration principal sur les Serveurs d'administration secondaires.

Quand l'option **Relayer la liste des rôles aux Serveurs d'administration secondaires** est activée et que les rôles d'utilisateurs sont propagés, ces rôles ne peuvent être ni modifiés, ni supprimés sur les Serveurs d'administration secondaires. Quand vous créez un rôle ou modifiez un rôle existant sur le Serveur d'administration principal, les modifications sont appliquées automatiquement aux Serveurs d'administration secondaires. Quand vous supprimez un rôle d'utilisateur sur le Serveur d'administration principal, ce rôle demeure sur les Serveurs d'administration secondaires, mais il peut alors être modifié ou supprimé.

Les rôles propagés sur le Serveur d'administration secondaire depuis le Serveur d'administration principal sont accompagnés d'un cadenas (🔒). Il est impossible de modifier ces rôles sur le Serveur d'administration secondaire.

Si vous créez un rôle sur le Serveur d'administration principal et s'il existe un rôle portant ce nom sur son Serveur d'administration secondaire, le nouveau rôle est copié sur ce Serveur d'administration secondaire avec un index ajouté à son nom, par exemple `~~1`, `~~2` (l'index peut être aléatoire).

Quand vous désactivez l'option **Relayer la liste des rôles aux Serveurs d'administration secondaires**, tous les rôles d'utilisateurs demeurent sur les Serveurs d'administration secondaires, mais deviennent indépendants des rôles sur le Serveur d'administration principal. Une fois qu'ils sont devenus indépendants, ces rôles d'utilisateurs sur les Serveurs d'administration secondaires peuvent être modifiés ou supprimés.

Désignation d'un utilisateur comme propriétaire de l'appareil

Vous pouvez désigner un utilisateur comme propriétaire de l'appareil pour associer les deux. Si des actions doivent être effectuées sur l'appareil (par exemple une mise à jour de la configuration matérielle), l'administrateur peut en informer le propriétaire de l'appareil et convenir d'actions avec lui.

Pour désigner un appareil comme propriétaire de l'appareil, procédez comme suit :

1. Dans l'arborescence de la console sélectionnez le dossier **Appareils administrés**.
2. Dans l'espace de travail du dossier, dans l'onglet **Appareils**, sélectionnez l'appareil pour lequel un propriétaire doit être désigné.
3. Dans le menu contextuel de l'appareil, sélectionnez l'option **Propriétés**.
4. Dans la fenêtre des propriétés de l'appareil, sélectionnez **Informations sur le système** → **Sessions**.
5. Cliquez sur le bouton **Désigner** en regard du champ **Propriétaire de l'appareil**.
6. Dans la fenêtre **Choix de l'utilisateur**, sélectionnez l'utilisateur à désigner comme propriétaire de l'appareil et cliquez sur **OK**.
7. Cliquez sur le bouton **OK**.

Suite à cette action, le propriétaire de l'appareil est désigné. Par défaut, le champ **Propriétaire de l'appareil** contient la valeur d'Active Directory et est mis à jour à chaque [sondage d'Active Directory](#). Vous pouvez consulter la liste des propriétaires des appareils dans **Rapport sur les propriétaires des appareils**. Il est possible de créer un rapport à l'aide de l'[Assistant de création de rapports](#).

Diffusion des messages aux utilisateurs

Pour envoyer un message par email à l'utilisateur, procédez comme suit :

1. Dans l'arborescence de la console, dans le dossier **Comptes utilisateurs**, sélectionnez un utilisateur.
Le dossier **Comptes utilisateurs** est un sous-dossier par défaut du dossier **Avancé**.
2. Dans le menu contextuel de l'utilisateur, sélectionnez l'option **Notifier par email**.
3. Remplissez les champs requis dans la fenêtre **Envoyer le message à l'utilisateur**, puis cliquez sur le bouton **OK**.
Le message sera envoyé à l'email repris dans les propriétés de l'utilisateur.

Pour envoyer un message SMS à l'utilisateur, procédez comme suit :

1. Dans l'arborescence de la console, dans le dossier **Comptes utilisateurs**, sélectionnez un utilisateur.
2. Dans le menu contextuel de l'utilisateur, sélectionnez l'option **Envoyer un SMS**.
3. Remplissez les champs requis dans la fenêtre **Texte SMS**, puis cliquez sur le bouton **OK**.
Le SMS sera envoyé au numéro de l'appareil mobile repris dans les propriétés de l'utilisateur.

Consultation de la liste des appareils mobiles de l'utilisateur

Pour consulter la liste des appareils mobiles de l'utilisateur, procédez comme suit :

1. Dans l'arborescence de la console, dans le dossier **Comptes utilisateurs**, sélectionnez un utilisateur.
Le dossier **Comptes utilisateurs** est un sous-dossier par défaut du dossier **Avancé**.
2. Dans le menu contextuel du compte utilisateur, sélectionnez l'option **Propriétés**.
3. Dans la fenêtre des propriétés du compte utilisateur, sélectionnez la section **Appareils mobiles**.

La section **Appareils mobiles** permet de consulter la liste des appareils mobiles de l'utilisateur et les informations qui les concernent. Le bouton **Exporter dans un fichier** permet d'enregistrer la liste des appareils mobiles dans un fichier.

Installation du certificat pour l'utilisateur

Vous pouvez installer trois types de certificats pour l'utilisateur :

- certificat partagé indispensable pour identifier l'appareil mobile de l'utilisateur
- certificat de messagerie nécessaire pour la configuration de la messagerie d'entreprise sur l'appareil mobile de l'utilisateur
- Certificat VPN nécessaire pour la configuration du réseau privé virtuel sur l'appareil mobile de l'utilisateur.

Pour octroyer le certificat à l'utilisateur et l'installer, procédez comme suit :

1. Dans l'arborescence de la console, ouvrez le dossier **Comptes utilisateurs** et sélectionnez un compte utilisateur.
Le dossier **Comptes utilisateurs** est un sous-dossier par défaut du dossier **Avancé**.
2. Dans le menu contextuel du compte utilisateur, sélectionnez l'option **Installer le certificat**.
L'Assistant d'installation des certificats se lance. Suivez les instructions de l'Assistant.

Une fois l'Assistant d'installation des certificats terminé, le certificat est créé et installé pour l'utilisateur. Vous pouvez consulter la liste des certificats utilisateur installé et l'[exporter dans un fichier](#).

Consultation de la liste des certificats octroyés à l'utilisateur

Pour consulter la liste de tous les certificats octroyés à l'utilisateur, procédez comme suit :

1. Dans l'arborescence de la console, dans le dossier **Comptes utilisateurs**, sélectionnez un utilisateur.
Le dossier **Comptes utilisateurs** est un sous-dossier par défaut du dossier **Avancé**.
2. Dans le menu contextuel du compte utilisateur, sélectionnez l'option **Propriétés**.
3. Dans la fenêtre des propriétés du compte utilisateur, sélectionnez la section **Certificats**.

La section **Certificats** permet de consulter la liste des certificats de l'utilisateur et les informations qui les concernent. Le bouton **Exporter dans un fichier** permet d'enregistrer la liste des certificats dans un fichier.

À propos de l'administrateur du Serveur d'administration virtuel

Un administrateur du réseau d'entreprise administré via un Serveur d'administration virtuel lance Kaspersky Security Center 13 Web Console sous le compte utilisateur défini dans cette fenêtre afin de voir les détails de la protection antivirus.

Dans le cas de besoin, il est possible de créer plusieurs comptes utilisateur d'administrateurs du Serveur virtuel.

L'administrateur du Serveur d'administration virtuel est un utilisateur interne de Kaspersky Security Center. Les informations sur les utilisateurs internes ne sont pas transmises au système d'exploitation. Kaspersky Security Center effectue l'authentification des utilisateurs internes.

Installation à distance des systèmes d'exploitation et des applications

Kaspersky Security Center permet de créer les images des systèmes d'exploitation et de les déployer sur les appareils clients par le réseau, ainsi que d'exécuter l'installation à distance des applications de Kaspersky et d'autres éditeurs.

Pour créer des images de systèmes d'exploitation, vous devez installer les outils [Windows ADK](#) et [Module complémentaire Windows PE pour Windows ADK](#) sur le Serveur d'administration. Nous vous recommandons d'installer les dernières versions de Windows ADK et du module complémentaire Windows PE pour Windows ADK. Vous pouvez créer une image de n'importe quelle version du système d'exploitation Windows qui répond aux [exigences du Kaspersky Security Center](#).

Prise des images des systèmes d'exploitation

Kaspersky Security Center permet de tirer l'image du système d'exploitation des appareils et de les transférer au Serveur d'administration. Finalement, les images des systèmes d'exploitation reçues sont conservées sur le Serveur d'administration dans le dossier partagé. L'image du système d'exploitation d'un appareil de référence est capturée, puis créée par une [tâche de création du paquet d'installation](#).

La fonctionnalité de prise de l'image du système d'exploitation a des particularités suivantes :

- Il est interdit de prendre l'image du système d'exploitation de l'appareil sur lequel le Serveur d'administration est installé.
- Pendant la prise de l'image du système d'exploitation, la remise à zéro des paramètres de l'appareil d'étalon se passe par l'utilitaire sysprep.exe. Si vous souhaitez restaurer les paramètres de l'appareil d'étalon, cochez la case **Conserver la copie de sauvegarde de l'état de l'appareil** dans l'Assistant de création de l'image du système d'exploitation.
- Durant la prise de l'image, le redémarrage de l'appareil d'étalon est exécuté.

Déploiement des images des systèmes d'exploitation sur les nouveaux appareils

Vous pouvez utiliser les images reçues pour le déploiement sur les nouveaux appareils dans le réseau sur lesquels le système d'exploitation n'a pas encore été installé. Pour ce but, la technologie Preboot eXecution Environment (PXE) est utilisée. Vous sélectionnez un appareil en réseau qui sera utilisé en tant que serveur PXE. Cet appareil doit répondre aux exigences suivantes :

- L'Agent d'administration doit être installé sur l'appareil.
- Le serveur DHCP ne doit pas fonctionner sur l'appareil parce que le serveur PXE utilise les mêmes ports que DHCP.
- Le segment du réseau qui fait partie de l'appareil ne doit pas avoir d'autres serveurs PXE.

Les conditions suivantes doivent être remplies pour déployer un système d'exploitation :

- Une carte réseau doit être installée sur l'appareil.
- L'appareil doit être connecté au réseau.
- L'option Network boot doit être sélectionnée dans le BIOS lors du démarrage de l'appareil.

Le déploiement du système d'exploitation est exécuté dans la séquence suivante :

1. Le serveur PXE établit la connexion avec le nouvel l'appareil client lors du démarrage de l'appareil client.
2. L'appareil client est inclus dans l'environnement Windows Preinstallation Environment (WinPE).

Pour inclure l'appareil dans l'environnement WinPE, la configuration de la composition des pilotes pour l'environnement WinPE peut être requise.

3. L'appareil client est enregistré sur le Serveur d'administration.
4. L'administrateur désigne à l'appareil client le paquet d'installation avec l'image du système d'exploitation.

L'administrateur peut ajouter les pilotes requis au paquet d'installation contenant l'image du système d'exploitation. L'administrateur peut également définir un fichier de configuration contenant les paramètres du système d'exploitation (fichier de réponse) à appliquer lors de l'installation.

5. Le déploiement du système d'exploitation est exécuté sur l'appareil client.

L'administrateur peut manuellement indiquer les adresses MAC des appareils clients non connectés et désigner à ceux-ci le paquet d'installation avec l'image du système d'exploitation. Quand les appareils clients indiqués se connectent au serveur PXE, l'installation du système d'exploitation est automatiquement exécutée sur ces appareils.

Déploiement des images des systèmes d'exploitation sur les appareils avec le système d'exploitation déjà installé

Le déploiement des images du système d'exploitation sur les appareils clients qui possèdent déjà le système d'exploitation de travail est exécuté à l'aide de la tâche d'installation à distance pour les ensembles d'appareils.

Installation des applications de Kaspersky et d'autres éditeurs du logiciel

L'administrateur peut créer les paquets d'installation de toutes les applications, y compris les applications indiquées par l'utilisateur, et installer ces applications sur les appareils clients à l'aide de la tâche d'installation à distance.

Création des images des systèmes d'exploitation

La création des images des systèmes d'exploitation est exécutée à l'aide de la tâche de prise d'image du système d'exploitation de l'appareil d'étalon.

Pour créer la tâche de prise d'image du système d'exploitation, procédez comme suit :

1. Dans l'arborescence de la console, dans le dossier **Installation à distance**, sélectionnez le sous-dossier **Paquets d'installation**.
2. Cliquez sur le bouton **Créer un paquet d'installation**, pour exécuter l'Assistant de création du paquet d'installation.
3. Dans la fenêtre **Sélection du type de paquet d'installation** de l'Assistant, cliquez sur le bouton **Créer un paquet d'installation avec l'image du système d'exploitation**.
4. Suivez les instructions de l'Assistant.

Suite à l'exécution de l'Assistant, la tâche du Serveur d'administration **Création du paquet d'installation à partir de l'image du système d'exploitation de l'appareil de référence** est créée. Il est possible de consulter la tâche dans le dossier **Tâches**.

Suite à l'exécution de la tâche **Création du paquet d'installation à partir de l'image du système d'exploitation de l'appareil de référence**, le paquet d'installation est créé. Ce paquet peut être utilisé pour déployer le système d'exploitation sur les appareils clients à l'aide du serveur PXE ou à l'aide de la tâche d'installation à distance. Il est possible d'afficher le paquet d'installation dans le dossier **Paquets d'installation**.

Installation d'images des systèmes d'exploitation

Kaspersky Security Center permet de déployer sur les appareils du réseau de l'entreprise des images wim des versions de systèmes d'exploitation Windows® pour serveurs et postes de travail.

L'image du système d'exploitation qui convient au déploiement à l'aide des outils de Kaspersky Security Center peut être obtenue via les moyens suivants :

- importation du fichier install.wim inclus dans le paquet de distribution Windows
- prise de l'image depuis l'appareil d'étalon.

Deux scénarios de déploiement de l'image du système d'exploitation sont pris en charge :

- le déploiement sur un appareil « propre », à savoir un appareil sans système d'exploitation
- le déploiement sur un appareil sous un système d'exploitation Windows.

Le Serveur d'administration possède une image de service de WinPE (Windows Preinstallation Environment) qui est toujours utilisée, aussi bien lors de la prise de l'image que pendant le déploiement d'images du système d'exploitation. Il faut ajouter à WinPE tous les pilotes indispensables au fonctionnement adéquat de tous les appareils. En général, il faut ajouter les pilotes du chipset indispensables au fonctionnement de l'interface réseau Ethernet.

Pour pouvoir exécuter les scénarios de déploiement et de prise de l'image, les conditions suivantes doivent être remplies :

- Windows Automated Installation Kit (WAIK) version 2.0 et suivante ou Windows Assessment and Deployment Kit (WADK) doit être installé sur le Serveur d'administration. Si vous prévoyez l'installation ou la prise d'images sur Windows XP, il faut installer WAIK.
- Le réseau sur lequel se trouve l'appareil doit avoir un serveur DHCP.
- Le dossier partagé du Serveur d'administration doit être accessible en lecture depuis le réseau dans lequel se trouve l'appareil. Si le dossier partagé se trouve sur un Serveur d'administration, l'accès est requis pour le compte utilisateur KIPxeUser (ce compte utilisateur est créé automatiquement à l'étape d'exécution du programme d'installation du Serveur d'administration). Si le dossier se trouve en dehors du Serveur d'administration, l'accès est requis pour tous.

Lors de la sélection de l'image du système d'exploitation à installer, l'administrateur doit indiquer clairement l'architecture du processeur de l'appareil : x86 ou x86-64.

Configuration de l'adresse du proxy KSN

Par défaut, le nom de domaine du Serveur d'administration coïncide avec l'adresse du proxy KSN. Si vous modifiez le nom de domaine du Serveur d'administration, vous devez spécifier l'adresse correcte du proxy KSN pour éviter une perte de connexion entre les appareils hôtes et KSN.

Pour configurer l'adresse du proxy KSN, procédez comme suit :

1. Dans l'arborescence de la console, accédez à **Avancé** → **Installation à distance** → **Paquets d'installation**.
2. Dans le menu contextuel **Paquets d'installation**, sélectionnez **Propriétés**.
3. Dans la fenêtre qui s'ouvre, indiquez la nouvelle adresse du proxy KSN dans l'onglet **Général**.
4. Cliquez sur le bouton **Appliquer**.

À partir de maintenant, l'adresse indiquée est utilisée comme adresse du proxy KSN.

Ajout des pilotes pour l'environnement de préinstallation Windows (WinPE)

Pour ajouter les pilotes pour l'environnement de préinstallation Windows (WinPE), procédez comme suit :

1. Dans l'arborescence de la console du dossier **Installation à distance**, sélectionnez le sous-dossier **Déploiement des images des appareils**.
2. Dans l'espace de travail du dossier **Déploiement des images des appareils**, cliquez sur le bouton **Actions supplémentaires** et dans la liste déroulante, choisissez l'option **Configurer la composition des pilotes pour l'environnement de préinstallation Windows (WinPE)**.

La fenêtre **Pilotes pour l'environnement de préinstallation Windows** s'ouvre.

3. Dans la fenêtre **Pilotes pour l'environnement de préinstallation Windows**, cliquez sur le bouton **Ajouter**.

La fenêtre **Sélection du pilote** s'ouvre.

4. Dans la fenêtre **Sélection du pilote**, sélectionnez un pilote dans la liste.

Si le pilote dont vous avez besoin ne figure pas dans la liste, cliquez sur le bouton **Ajouter**, et dans la fenêtre **Ajout du pilote** qui s'ouvre, indiquez le nom du pilote, ainsi que le dossier du paquet de distribution du pilote.

Vous pouvez choisir le dossier en cliquant sur le dossier **Parcourir**.

Dans la fenêtre **Ajout du pilote**, cliquez sur **OK**.

5. Dans la fenêtre **Sélection du pilote**, cliquez sur le bouton **OK**.

Le pilote sera ajouté dans le stockage du Serveur d'administration. Une fois ajouté au stockage, le pilote s'affiche dans la fenêtre **Sélection du pilote**.

6. Dans la fenêtre **Pilotes pour l'environnement de préinstallation Windows**, cliquez sur le bouton **OK**.

Le pilote sera ajouté dans l'environnement de préinstallation Windows (WinPE).

Ajout des pilotes dans le paquet d'installation avec l'image du système d'exploitation

Pour ajouter des pilotes dans le paquet d'installation avec l'image du système d'exploitation, procédez comme suit :

1. Dans l'arborescence de la console, dans le dossier **Installation à distance**, sélectionnez le sous-dossier **Paquets d'installation**.

2. Dans le menu contextuel du paquet d'installation contenant une image du système d'exploitation, sélectionnez l'option **Propriétés**.

La fenêtre des propriétés du paquet d'installation s'ouvre.

3. Dans la fenêtre des propriétés du paquet d'installation, sélectionnez la section **Pilotes complémentaires**.

4. Cliquez sur le bouton **Ajouter** dans la section **Pilotes complémentaires**.

La fenêtre **Sélection du pilote** s'ouvre.

5. Dans la fenêtre **Sélection du pilote**, sélectionnez les pilotes que vous souhaitez ajouter au paquet d'installation avec l'image du système d'exploitation.

De nouveaux pilotes peuvent être ajoutés dans le stockage du Serveur d'administration, par un clic sur le bouton **Ajouter** dans la fenêtre **Sélection du pilote**.

6. Cliquez sur le bouton **OK**.

Les pilotes ajoutés s'affichent dans la section **Pilotes complémentaires** dans la fenêtre des propriétés du paquet d'installation avec l'image du système d'exploitation.

Configuration des paramètres de l'utilitaire sysprep.exe

L'utilitaire sysprep.exe est utilisé pour préparer l'appareil à la création de l'image du système d'exploitation de celui-ci.

Pour configurer la requête de l'utilitaire sysprep.exe, procédez comme suit :

1. Dans l'arborescence de la console, dans le dossier **Installation à distance**, sélectionnez le sous-dossier **Paquets d'installation**.
2. Dans le menu contextuel du paquet d'installation contenant une image du système d'exploitation, sélectionnez l'option **Propriétés**.
La fenêtre des propriétés du paquet d'installation s'ouvre.
3. Dans la fenêtre des propriétés du paquet d'installation, sélectionnez la section **Paramètres de sysprep.exe**.
4. Dans la section **Paramètres de sysprep.exe**, indiquez un fichier de configuration à utiliser lors du déploiement du système d'exploitation sur l'appareil client :
 - **Utiliser le fichier de configuration par défaut.** Sélectionnez cette option pour utiliser le fichier-réponse créé par défaut pendant la prise de l'image du système d'exploitation.
 - **Définir les valeurs d'utilisateur des paramètres principaux.** Sélectionnez cette option pour définir les valeurs des paramètres à l'aide de l'interface d'utilisateur.
 - **Définir le fichier de configuration.** Sélectionnez cette option pour utiliser votre propre fichier-réponse.
5. Cliquez sur le bouton **Appliquer** pour que les modifications apportées entrent en vigueur.

Déploiement des systèmes d'exploitation sur les nouveaux appareils dans le réseau

Pour déployer le système d'exploitation sur les nouveaux appareils qui ne possèdent pas encore de système d'exploitation, procédez comme suit :

1. Dans l'arborescence de la console du dossier **Installation à distance**, sélectionnez le sous-dossier **Déploiement des images des appareils**.
2. Cliquez sur le bouton **Actions supplémentaires** et sélectionnez **Administrer la liste des serveurs PXE sur le réseau** dans la liste déroulante.
La fenêtre **Propriétés : Déploiement des images des appareils** s'ouvre dans la section **Serveurs PXE**.
3. Dans la section **Serveurs PXE**, cliquez sur le bouton **Ajouter** et, dans la fenêtre **Serveurs PXE** qui s'ouvre, sélectionnez l'appareil qui sera utilisé en tant que serveur PXE.
L'appareil ajouté s'affichera dans la section **Serveurs PXE**.
4. Dans la section **Serveurs PXE**, sélectionnez un serveur PXE et cliquez sur le bouton **Propriétés**.
5. Dans la fenêtre des propriétés du serveur PXE, dans l'onglet **Paramètres de connexion au serveur PXE**, configurez la connexion entre le Serveur d'administration et le serveur PXE.
6. Exécutez le démarrage de l'appareil client sur lequel vous voulez déployer le système d'exploitation.
7. Dans l'environnement BIOS de l'appareil client, sélectionnez l'option d'installation Network boot.
L'appareil client se connecte au serveur PXE, puis apparaît dans l'espace de travail du dossier **Déploiement des images des appareils**.

8. Dans la section **Actions**, cliquez sur le lien **Désigner le paquet d'installation** pour sélectionner le paquet d'installation qui sera utilisé pour installer le système d'exploitation sur l'appareil sélectionné.
Après l'ajout de l'appareil et la désignation du paquet d'installation pour celui-ci, le déploiement du système d'exploitation sur cet appareil commence automatiquement.
9. Pour annuler le déploiement du système d'exploitation sur l'appareil client, cliquez sur le lien **Annuler l'installation des images du S.E** dans la section **Actions**.

Pour ajouter les appareils par l'adresse MAC,

- Dans le dossier **Déploiement des images des appareils**, cliquez sur **Ajouter l'adresse MAC de l'appareil ciblé** pour ouvrir la fenêtre **Nouvel appareil**, et indiquez l'adresse MAC de l'appareil que vous souhaitez ajouter.
- Dans le dossier **Déploiement des images des appareils**, cliquez sur **Importer les adresses MAC des appareils ciblés à partir d'un fichier** pour sélectionner le fichier contenant la liste des adresses MAC de tous les appareils sur lesquels vous voulez déployer un système d'exploitation.

Déploiement des systèmes d'exploitation sur les appareils clients

Pour exécuter le déploiement du système d'exploitation sur les appareils clients avec le système d'exploitation déjà installé, procédez comme suit :

1. Dans l'arborescence de la console, ouvrez le dossier **Installation à distance** et cliquez sur le lien **Déployer le paquet d'installation sur les appareils administrés (postes de travail)** pour exécuter l'Assistant de déploiement de la protection.
2. Dans la fenêtre **Sélection du paquet d'installation** de l'Assistant, définissez un paquet d'installation grâce à une image du système d'exploitation.
3. Suivez les instructions de l'Assistant.

Suite au fonctionnement de l'Assistant, la tâche d'installation à distance du système d'exploitation sur les appareils clients est créée. Il est possible de lancer ou d'arrêter la tâche dans le dossier **Tâches**.

Création des paquets d'installation des applications

Afin de créer le paquet d'installation de l'application, procédez comme suit :

1. Dans l'arborescence de la console, dans le dossier **Installation à distance**, sélectionnez le sous-dossier **Paquets d'installation**.
2. Cliquez sur le bouton **Créer un paquet d'installation**, pour exécuter l'Assistant de création du paquet d'installation.
3. Dans la fenêtre de l'Assistant **Sélection du type de paquet d'installation**, cliquez sur l'un des boutons suivants :
 - **Créer un paquet d'installation pour une application Kaspersky**. Sélectionnez cette option si vous voulez créer le paquet d'installation pour l'application de Kaspersky.
 - **Créer un paquet d'installation pour le fichier exécutable indiqué**. Sélectionnez cette option si vous voulez créer un paquet d'installation pour une application tierce par un fichier exécutable. En règle générale, le fichier exécutable est un fichier d'installation de l'application.

- [Copier tout le dossier dans le paquet d'installation](#)

Sélectionnez cette option si le fichier exécutable est accompagné de fichiers supplémentaires requis pour l'installation de l'application. Avant d'activer cette option, assurez-vous que tous les fichiers requis sont stockés dans le même dossier. Si cette option est activée, l'application ajoute l'intégralité du contenu du dossier, y compris le fichier exécutable spécifié, au paquet d'installation.

- [Spécifier les paramètres d'installation](#)

Pour une installation à distance réussie, la plupart des applications nécessitent une installation en mode silencieux. Si c'est le cas, vous devez spécifier le paramètre pour une installation en mode silencieux.

Configurez les paramètres d'installation :

- **Ligne de commande du fichier exécutable**

Si l'application nécessite des paramètres supplémentaires pour une installation en mode silencieux, spécifiez-les dans ce champ. Pour plus d'informations, voir la documentation du fournisseur.

Vous pouvez aussi entrer d'autres paramètres.

- **Convertissez les paramètres en valeurs recommandées pour les applications reconnues par Kaspersky Security Center 13**

L'application sera installée avec les paramètres recommandés si la base de données de Kaspersky contient des informations sur l'application spécifiée.

Si vous avez entré les paramètres dans le champ **Ligne de commande du fichier exécutable**, ils sont redéfinis avec les paramètres recommandés.

Cette option est activée par défaut.

La base de données de Kaspersky est créée et gérée par les analystes de Kaspersky. Les analystes de Kaspersky définissent les paramètres d'installation optimaux pour chaque application ajoutée à la base de données. Les paramètres sont définis pour garantir la réussite de l'installation à distance d'une application sur un appareil client. La base de données est automatiquement mise à jour sur le Serveur d'administration lorsque vous exécutez la tâche [Télécharger les mises à jour sur le référentiel du Serveur d'administration](#).

- **Sélectionner l'application de la base de Kaspersky pour créer un paquet d'installation.** Choisissez cette option si vous voulez choisir dans la base de données de Kaspersky l'application pour laquelle le paquet d'installation doit être créé. La base de données est créée automatiquement lorsque vous exécutez automatiquement la tâche [Télécharger les mises à jour sur le référentiel du Serveur d'administration](#) ; les applications sont affichées dans la liste.
- **Créer un paquet d'installation avec l'image du système d'exploitation.** Sélectionnez cette option si vous voulez créer le paquet d'installation avec l'image du système d'exploitation de l'appareil d'étalon. Suite à l'exécution de l'Assistant, la tâche du Serveur d'administration est créée sous le nom **Création du paquet d'installation à partir de l'image du système d'exploitation de l'appareil de référence**. Suite à l'exécution de cette tâche, le paquet d'installation est créé. Ce paquet peut être utilisé pour déployer l'image du système d'exploitation à l'aide du serveur PXE ou à l'aide de la tâche d'installation à distance.

4. Suivez les instructions de l'Assistant.

Suite au fonctionnement de l'Assistant, le paquet d'installation est créé. Ce paquet peut être utilisé pour installer l'application sur les appareils clients. Vous pouvez voir le paquet d'installation en sélectionnant **Paquets d'installation** dans l'arborescence de la console.

Établissement d'un certificat pour les paquets d'installation des applications

Afin de calculer un certificat pour un paquet d'installation d'application, procédez comme suit :

1. Dans l'arborescence de la console, dans le dossier **Installation à distance**, sélectionnez le sous-dossier **Paquets d'installation**.

Le dossier **Installation à distance** est un sous-dossier par défaut du dossier **Avancé**.

2. Dans le menu contextuel du dossier **Paquets d'installation**, sélectionnez **Avancé**.

Ainsi, la fenêtre des propriétés du dossier **Paquets d'installation** s'ouvre.

3. Dans la fenêtre des propriétés du dossier **Paquets d'installation**, sélectionnez la section **Signature des paquets autonomes**.

4. Dans la section **Signature des paquets autonomes**, cliquez sur le bouton **Définir**.

La fenêtre **Certificat**.

5. Dans le champ **Type de certificat**, sélectionnez le type de certificat ouvert ou fermé :

- Si la valeur **Conteneur PKCS#12** est sélectionnée, indiquez le fichier de certificat et le mot de passe.
- Si la valeur **Certificat X.509** est sélectionnée :
 - a. indiquez un fichier clé privée (avec l'extension prk ou pem)
 - b. indiquez le mot de passe de la clé privée
 - c. indiquez un fichier clé publique (avec l'extension cer).

6. Cliquez sur le bouton **OK**.

Suite à cette action, un certificat est établi pour le paquet d'installation de l'application.

Installation des applications sur les appareils clients

Pour installer l'application sur les appareils clients, procédez comme suit :

1. Dans l'arborescence de la console, ouvrez le dossier **Installation à distance** et cliquez sur **Déployer le paquet d'installation sur les appareils administrés (postes de travail)** pour exécuter l'Assistant de déploiement de la protection.

2. Dans la fenêtre **Sélection du paquet d'installation** de l'Assistant, indiquez le paquet d'installation de l'application que vous voulez installer.

3. Suivez les instructions de l'Assistant.

Une fois l'Assistant terminé, la tâche d'installation à distance de l'application sur les appareils clients est créée. Il est possible de lancer ou d'arrêter la tâche dans le dossier **Tâches**.

Vous pouvez installer l'Agent d'administration sur les appareils clients fonctionnant sous les systèmes d'exploitation Windows, Linux et macOS à l'aide de l'Assistant de déploiement de la protection.

Pour administrer les applications de sécurité 64 bits à l'aide de Kaspersky Security Center sur les appareils qui tournent sous Linux, il faut utiliser un Agent d'administration 64 bits. Vous pouvez télécharger l'Agent d'administration depuis le [site Internet du Support Technique](#).

Avant l'exécution de l'installation à distance de l'Agent d'administration sur l'appareil fonctionnant sous le système d'exploitation Linux, il est nécessaire de [préparer l'appareil](#).

Utilisation des révisions des objets

Cette section contient les informations sur l'utilisation des révisions des objets. Kaspersky Security Center permet de suivre les modifications des objets. Chaque enregistrement de modification dans un objet entraîne la création d'une *révision*. Chaque révision possède un numéro.

Voici les objets de l'application compatibles avec les révisions :

- Serveurs d'administration
- Stratégies
- Tâches
- Groupes d'administration
- Comptes utilisateurs
- Paquets d'installation

Vous pouvez réaliser les opérations suivantes avec les révisions d'objets :

- Comparer la révision sélectionnée à la révision actuelle
- Comparer les révisions sélectionnées
- Comparer un objet avec la révision sélectionnée d'un autre objet du même type
- Consulter la révision sélectionnée
- Annuler les modifications d'un objet jusqu'à la révision sélectionnée
- Enregistrer les révisions dans un fichier au format TXT

La section **Historique des révisions** de la fenêtre des propriétés des objets compatibles avec la gestion des révisions reprend une liste des révisions avec les informations suivantes :

- Le numéro de la révision de l'objet

- La date et l'heure de modification de l'objet
- Le nom de l'utilisateur ayant modifié l'objet
- L'action exécutée avec l'objet
- Description de la révision de modification des paramètres de l'objet.

Par défaut, la description de la révision de l'objet n'est pas remplie. Pour ajouter une description de la révision, choisissez la révision requise, puis cliquez sur le bouton **Description**. Dans la fenêtre **Description de la révision de l'objet**, saisissez un texte correspondant à la description de la révision.

À propos des révisions des objets

Vous pouvez réaliser les opérations suivantes avec les révisions d'objets :

- Comparer la révision sélectionnée à la révision actuelle
- Comparer les révisions sélectionnées
- [Comparer un objet avec la révision sélectionnée d'un autre objet du même type](#)
- [Consulter la révision sélectionnée](#)
- [Annuler les modifications d'un objet jusqu'à la révision sélectionnée](#)
- [Enregistrer les révisions dans un fichier au format TXT](#)

La section **Historique des révisions** de la fenêtre des propriétés des objets compatibles avec la gestion des révisions reprend une liste des révisions avec les informations suivantes :

- Le numéro de la révision de l'objet
- La date et l'heure de modification de l'objet
- Le nom de l'utilisateur ayant modifié l'objet
- L'action exécutée avec l'objet
- [Description de la révision de modification des paramètres de l'objet.](#)

Consultation de la Section Historique des révisions

Vous pouvez comparer les révisions d'un objet à la révision actuelle, comparer des révisions sélectionnées dans une liste ou comparer la révision d'un objet à la révision d'un autre objet du même type.

*Pour afficher la section **Historique des révisions** d'un objet, procédez comme suit :*

1. Dans l'arborescence de la console, choisissez un des objets :

- Entrée **Serveur d'administration**

- Dossier **Stratégies**
- Dossier **Tâches**
- Dossier du groupe d'administration
- Dossier **Comptes utilisateurs**
- Dossier **Objets supprimés**
- Sous-dossier **Paquets d'installation**, imbriqué dans le dossier **Installation à distance**

2. En fonction de l'emplacement de l'objet pertinent, réalisez une des opérations suivantes :

- Si l'objet se trouve dans l'entrée **Serveur d'administration** ou dans l'entrée d'un groupe d'administration, cliquez-droit sur l'entrée, puis dans le menu contextuel, sélectionnez **Propriétés**.
- Si l'objet se trouve dans le dossier **Stratégies**, **Tâches**, **Comptes utilisateurs**, **Objets supprimés** ou **Paquets d'installation**, sélectionnez le dossier et, dans l'espace de travail correspondant, sélectionnez l'objet.

La fenêtre de propriétés du Objet s'affiche.

3. Dans le volet de gauche **Sections**, sélectionnez **Historique des révisions**.

L'historique des révisions s'affiche dans l'espace de travail.

Comparaison des révisions des objets

Vous pouvez comparer les précédentes révisions d'un objet à la révision actuelle, comparer des révisions sélectionnées dans une liste ou comparer la révision d'un objet à la révision d'un autre objet du même type.

Pour comparer les révision de l'objet, procédez comme suit :

1. Sélectionner un objet et passez à la fenêtre des propriétés de celui-ci.
2. Dans la fenêtre des propriétés, passez à la section **Historique des révisions**.
3. Espace de travail ,Dans la liste des révisions de l'objet sélectionnez la révision à comparer.
Pour sélectionner deux révisions et plus de l'objet, utilisez les touches **SHIFT** et **CTRL**.
4. Exécutez une des actions suivantes :
 - Cliquez sur le bouton **Comparer** et sélectionnez une des valeurs de la liste déroulante :

- **Comparer à la révision en cours** 

Choisissez cette option pour comparer la révision sélectionnée à la révision en cours.

- **Comparer les révisions sélectionnées** 

Sélectionnez cette option pour comparer deux révisions sélectionnées.

- [Comparer à une autre tâche](#) ?

Lors de l'utilisation des révisions des tâches, choisissez l'option **Comparer à une autre tâche** pour comparer la révision sélectionnée à la révision d'une autre tâche.

Si vous travaillez avec des révisions des stratégies, sélectionnez **Comparer à une autre stratégie** pour comparer la révision sélectionnée à la révision d'une autre stratégie.

- Double-cliquez sur le nom d'une révision, puis dans la fenêtre des propriétés de la révision qui s'ouvre, cliquez sur un des boutons suivants :

- [Comparer à l'actuel](#) ?

Cliquez sur ce bouton pour comparer la révision sélectionnée à l'actuelle.

- [Comparer au précédent](#) ?

Cliquez sur ce bouton pour comparer la révision sélectionnée à la précédente.

Un rapport au format HTML sur la comparaison des révisions s'affiche dans votre navigateur par défaut.

Le rapport permet de réduire certaines sections des paramètres de révision. Pour réduire un groupe de paramètres de révision, cliquez sur l'icône (▲) en regard du nom du groupe.

Pour les révisions du Serveur d'administration, nous retrouvons des informations sur les modifications, sauf les informations des sections suivantes :

- Section **Trafic**
- Section **Règles d'attribution des tags**
- Section **Notification**
- Section **Points de distribution**
- Section **Attaque de virus**

Aucune information émanant de la section **Attaque de virus** sur la configuration de l'activation de stratégie qui se produit lorsqu'un événement d'attaque de virus n'est enregistrée.

Il est possible de comparer les révisions d'un objet supprimé à une révision d'un objet existant, mais pas l'inverse : il n'est pas possible de comparer les révisions d'un objet existant à la révision d'un objet supprimé.

Définition de la durée de stockage pour les révisions de l'objet et pour les informations sur l'objet supprimé

La durée de stockage des révisions de l'objet et des informations relatives aux objets supprimés est identique. La valeur de stockage par défaut est de 90 jours. Ceci suffit pour l'audit régulier de l'application.

Seuls les utilisateurs dotés [des permissions Modifier dans la zone Objets supprimés](#) peuvent modifier la durée de conservation.

Pour modifier la durée de stockage des révisions de l'objet et des informations relatives aux objets supprimés :

1. Dans l'arborescence de la console, sélectionnez le Serveur d'administration pour lequel vous devez Modification les statistiques de KSN.
2. Cliquez-droit, puis sélectionnez **Propriétés** dans le menu contextuel.
3. Dans la fenêtre des propriétés du Serveur d'administration qui s'ouvre, dans la section **Stockage de l'historique des révisions**, saisissez la durée de stockage souhaitée (en jours).
4. Cliquez sur le bouton **OK**.

Les révision de l'objet et les informations relatives aux objets supprimés sont stockées pendant le nombre de jours que vous avez saisi.

Description de la révision de l'objet

Si vous souhaitez connaître les modifications apportées à un objet sur une période définie, vous pouvez consulter les révisions de l'objet.

Pour afficher les révisions de l'objet, procédez comme suit :

1. Passez à la section [Historique des révisions](#) de l'objet.
2. Dans la liste des révisions de l'objet, sélectionnez la révision pour laquelle vous devez consulter les paramètres.
3. Exécutez une des actions suivantes :
 - Cliquez sur le bouton **Consulter la révision**.
 - Ouvrez la fenêtre des propriétés de la révision en double cliquant sur le nom de la révision, puis en cliquant sur le bouton **Consulter la révision**.

Le rapport sur les paramètres de la révision de l'objet sélectionnée s'affiche au format HTML. Le rapport permet de réduire certains groupes de paramètres de révision de l'objet. Pour réduire un groupe de paramètres de révision, cliquez sur l'icône (▲) en regard du nom du groupe.

Enregistrement de la révision de l'objet dans un fichier

Vous pouvez enregistrer la révision de l'objet dans un fichier texte, par exemple pour envoyer un fichier par email.

Pour enregistrer une révision d'un objet dans un fichier, procédez comme suit :

1. Passez à la section [Historique des révisions](#) de l'objet.
2. Dans la liste des révisions de l'objet, sélectionnez la révision dont vous souhaitez enregistrer les paramètres.
3. Cliquez sur le bouton **Avancé** et dans la liste déroulante, sélectionnez la valeur **Enregistrer dans le fichier**.

La révision est enregistrée dans un fichier au format TXT.

Restauration des modifications

En cas de besoin, vous pouvez restaurer les modifications de l'objet. Par exemple, il peut être nécessaire de rétablir les paramètres de la stratégie à leur état à la date définie.

Pour restaurer les modifications d'un objet, procédez comme suit :

1. Passez à la section [Historique des révisions](#) de l'objet.
2. Dans la liste des révisions de l'objet, sélectionnez le numéro de la révision pour laquelle il faut restaurer les modifications.
3. Cliquez sur le bouton **Avancé** et dans la liste déroulante, sélectionnez la valeur **Restaurer**.

La version sélectionnée est restaurée. La liste des révisions de l'objet reprend une entrée sur l'action exécutée. La description de la révision affiche les informations sur le numéro de révision rétablie pour l'objet.

Ajout d'une description de la révision

Vous pouvez ajouter une description de la révision afin de pouvoir la retrouver facilement dans la liste à l'avenir.

Pour ajouter une description de la révision, procédez comme suit :

1. Passez à la section [Historique des révisions](#) de l'objet.
2. Dans la liste des révisions de l'objet, sélectionnez la révision pour laquelle vous souhaitez ajouter une description.
3. Cliquez sur le bouton **Description**.
4. Dans la fenêtre **Description de la révision de l'objet**, saisissez un texte correspondant à la description de la révision.
Par défaut, la description de la révision de l'objet n'est pas remplie.
5. Cliquez sur le bouton **OK**.

Suppression d'objets

Cette section explique comment supprimer des objets et consulter les informations relatives à ces objets une fois qu'ils ont été supprimés.

Vous pouvez supprimer les objets suivants :

- Stratégies
- Tâches
- Paquets d'installation
- Serveurs d'administration virtuels
- Utilisateurs
- Groupes de sécurité

- Groupes d'administration

Quand vous supprimez un objet, les informations à son sujet demeurent dans la base de données. La [Durée de stockage](#) des informations relatives aux objets supprimés est identique à la période de stockage des révisions de l'objet (la période recommandée est de 90 jours). Vous pouvez modifier la durée de conservation uniquement si vous possédez la [permission Modifier](#) dans la zone de privilèges **Objets supprimés**.

Suppression d'un objet

Vous pouvez supprimer des objets comme les stratégies, les tâches, les paquets d'installation, les utilisateurs internes et groupes d'utilisateurs internes si vous possédez la permission Modifier, qui se trouve dans la catégorie de privilèges Fonctionnalité de base (cf. [Attribution des permissions aux utilisateurs et aux groupes](#) pour en savoir plus).

Pour supprimer un objet, procédez comme suit :

1. Dans l'arborescence de la console, sélectionnez un objet dans l'espace de travail du dossier requis.
2. Exécutez une des actions suivantes :
 - Faites un clic droit sur l'objet et sélectionnez **Supprimer**.
 - Cliquez sur la touche **DEL**.

L'objet est supprimé et les informations à son sujet sont conservées dans la base de données.

Consultation des informations relatives aux objets supprimés

Les informations relatives aux objets supprimés sont stockées dans le dossier Objets supprimés pendant la même durée que les révision de l'objet (la période recommandée est de 90 jours).

Seuls les utilisateurs avec des permissions de **Lire** dans la section **Objets supprimés** des autorisations peuvent voir la liste des objets supprimés (cf. [Attribution des permissions aux utilisateurs et aux groupes](#) pour en savoir plus).

Pour consulter la liste des Supprimer les objets reçues,

Dans l'arborescence de la console, sélectionnez **Objets supprimés** (par défaut, **Objets supprimés** est un sous-dossier du dossier **Avancé**).

Si vous ne disposez pas des permissions de lecture dans la section **Objets supprimés**, une liste vide apparaît dans le dossier **Objets supprimés**.

L'espace de travail du dossier **Objets supprimés** contient les informations suivantes au sujet des objets supprimés :

- **Nom**. Le nom de la Objet.
- **Type**. Le type d'objet comme stratégie, tâche ou paquet d'installation.

- **Heure.** L'heure de détection de l'objet.
- **Utilisateur.** Compte utilisateur le nom de l'utilisateur ayant Supprimé l'objet.

Pour voir les détails d'un objet :

1. Dans l'arborescence de la console, sélectionnez **Objets supprimés** (par défaut, **Objets supprimés** est un sous-dossier du dossier **Avancé**).
2. Dans l'espace de travail **Objets supprimés**, sélectionnez l'objet que vous souhaitez supprimer.
La zone qui permet de manipuler l'objet sélectionné apparaît du côté droit de l'espace de travail.
3. Exécutez une des actions suivantes :
 - Cliquez sur le lien **Propriétés** dans la fenêtre.
 - Cliquez-droit sur l'objet sélectionné dans l'espace de travail, puis sélectionnez **Propriétés** dans le menu contextuel.

La fenêtre des propriétés de la Objet s'ouvre. Cette fenêtre affiche les informations suivantes :

- **Général**
- [Historique des révisions](#)

Suppression permanente des objets dans la liste des objets supprimés

Seuls les utilisateurs dotés de permissions de **modification** dans la section **Objets supprimés** des permissions peuvent supprimer définitivement des objets dans la liste des objets supprimés (cf. [Attribution des permissions aux utilisateurs et aux groupes](#) pour les détails).

Pour supprimer un objet de la liste des objets supprimés :

1. Dans l'arborescence de la console, sélectionnez l'entrée du Serveur d'administration requis, puis sélectionnez le dossier **Objets supprimés**.
2. Dans la Espace de travail des tâches, sélectionnez la Objet() vous souhaitez supprimer.
3. Exécutez une des actions suivantes :
 - Cliquez sur la touche **DEL**.
 - Dans le menu contextuel du ou des objets que vous avez sélectionnés, choisissez l'option **Supprimer**.
4. Dans la boîte de dialogue de confirmation, cliquez sur **Oui**.

L'objet est supprimé de manière définitive de la liste des objets supprimés. Toutes les informations relatives à cet objet (y compris toutes ses révisions) sont supprimées définitivement de la base de données. Il est impossible de rétablir ces informations.

Administration des appareils mobiles

L'administration de la protection des appareils mobiles via Kaspersky Security Center est confiée à la Fonction Administration des appareils mobiles qui requiert une licence dédiée. Si vous avez l'intention d'administrer les appareils mobiles qui appartiennent aux employés de votre organisation, vous devez activer l'Administration des appareils mobiles.

Cette section explique comment activer, configurer et désactiver l'Administration des appareils mobiles. Cette section décrit également l'administration des appareils mobiles connectés au Serveur d'administration.

Pour en savoir plus sur Kaspersky Security for Mobile, consultez l'*aide de Kaspersky Security for Mobile*.

Scénario : déploiement de l'administration des appareils mobiles

Cette section fournit un scénario pour configurer la fonctionnalité Administration des appareils mobiles dans Kaspersky Security Center.

Prérequis

Assurez-vous de disposer d'une licence qui donne accès à la fonction Administration des appareils mobiles.

Étapes

Le déploiement de la fonctionnalité d'administration des appareils mobiles se déroule par étapes :

1 Préparation des ports

Assurez-vous que le port 13292 est disponible sur le Serveur d'administration. [Ce port est requis pour la connexion d'appareils mobiles](#). De même, vous pouvez rendre le port 17100 disponible. Ce port n'est requis que pour le serveur proxy d'activation pour les appareils mobiles administrés ; si les appareils mobiles administrés ont un accès Internet, vous n'avez pas besoin de rendre ce port disponible.

2 Activation de l'Administration des appareils mobiles

Vous pouvez [activer l'administration des appareils mobiles](#) lorsque vous exécutez l'Assistant de configuration initiale du Serveur d'administration ou plus tard.

3 Indication de l'adresse externe du Serveur d'administration

Vous pouvez spécifier l'adresse externe lorsque vous exécutez l'Assistant de configuration initiale du Serveur d'administration ou ultérieurement. Si vous n'avez pas sélectionné Administration des appareils mobiles pour l'installation et n'avez pas spécifié l'adresse dans l'assistant d'installation, spécifiez l'adresse dans les propriétés du paquet d'installation.

4 Ajout des appareils mobiles au groupe Appareils administrés

Ajout des appareils mobiles au groupe Appareils administrés pour pouvoir gérer ces appareils par les stratégies. Pour cela, vous pouvez créer une règle de déplacement pendant une des étapes de l'Assistant de configuration initiale du Serveur d'administration. Vous pouvez également créer cette règle ultérieurement. Si vous ne créez pas cette règle, vous pouvez ajouter manuellement des appareils mobiles au groupe Appareils administrés.

Vous pouvez ajouter directement des appareils mobiles au groupe Appareils administrés ou créer un ou plusieurs sous-groupes pour ces appareils.

Ultérieurement, vous pouvez à tout moment connecter tout nouvel appareil mobile au Serveur d'administration via l'[Assistant de connexion d'un nouvel appareil mobile](#).

5 Création d'une stratégie pour les appareils mobiles

Pour administrer des appareils mobiles, créez au moins une stratégie pour eux dans le groupe auquel ces appareils appartiennent. Vous pouvez modifier les paramètres de cette stratégie à tout moment ultérieurement.

Résultats

Après avoir terminé ce scénario, vous pouvez administrer des appareils mobiles Android et iOS avec Kaspersky Security Center. Vous pouvez [traiter des certificats](#) d'appareils mobiles et [envoyer des commandes](#) à des appareils mobiles.

À propos de la stratégie de groupe pour la gestion des appareils EAS et MDM iOS

Pour administrer les appareils MDM iOS et EAS, vous pouvez utiliser le plug-in d'administration Kaspersky Device Management for iOS inclus dans le kit de distribution de Kaspersky Security Center. Kaspersky Device Management for iOS permet de créer des stratégies de groupe pour la configuration des paramètres des appareils MDM iOS et EAS sans utiliser l'utilitaire de configuration de l'iPhone® et le profil d'administration d'Exchange ActiveSync.

Une stratégie de groupe pour l'administration des appareils MDM iOS et EAS offre les options suivantes à l'administrateur :

- pour l'administration des appareils EAS :
 - configurer les paramètres du mot de passe pour le déverrouillage de l'appareil
 - configurer la conservation des données sur l'appareil sous forme chiffrée
 - configurer les paramètres de synchronisation de la messagerie d'entreprise
 - configurer les fonctions matérielles des appareils mobiles, par exemple, l'utilisation de disques amovibles, de l'appareil photo et du Bluetooth
 - configurer les restrictions des apps mobiles pouvant être utilisées sur l'appareil
- pour l'administration des appareils MDM iOS :
 - configurer les paramètres de sécurité de l'utilisation du mot de passe sur l'appareil
 - configurer des restrictions pour l'utilisation des fonctions matérielles de l'appareil, ainsi que des restrictions relatives à l'installation et à la suppression d'apps mobiles
 - configurer des restrictions pour l'utilisation des applications mobiles de série sur l'appareil. Par exemple, YouTube™, iTunes® Store ou Safari.
 - configurer des restrictions sur la consultation du contenu multimédia (par exemple, les films et les émissions télévisées) en fonction de la région où se trouve l'appareil
 - configurer les paramètres de connexion à Internet via le serveur proxy (proxy HTTP mondial)
 - configurer les paramètres du compte utilisateur unique via lequel l'utilisateur accède aux applications et aux services d'entreprise (technologie d'authentification unique).
 - contrôler l'utilisation d'Internet (sites Internet consultés) sur les appareils mobiles

- configurer les paramètres des réseaux sans fil (Wi-Fi), des points d'accès (APN) et des réseaux privés virtuels (VPN) à l'aide de différents mécanismes d'authentification et protocoles réseau
- configurer les paramètres de connexion aux appareils AirPlay® pour la transmission de photographies, de musique et de vidéos sur le réseau.
- configurer les paramètres de connexion aux imprimantes AirPrint™ pour l'impression sans fil de documents à partir de l'appareil
- configurer les paramètres de synchronisation avec le serveur Microsoft Exchange et les comptes utilisateurs pour la messagerie d'entreprise sur les appareils
- configurer les identifiants de l'utilisateur pour la synchronisation à partir du service des catalogues LDAP
- configurer les identifiants de l'utilisateur pour la connexion aux services CalDAV et CardDAV, ce qui permet à l'utilisateur d'exploiter les calendriers et listes de contacts de l'entreprise
- configurer les paramètres de l'interface iOS sur l'appareil de l'utilisateur, par exemple les polices et les icônes pour certains sites Internet
- ajouter de nouveaux certificats de sécurité à l'appareil
- configuration des paramètres du serveur Simple Certificate Enrollment Protocol SCEP pour que l'appareil récupère automatiquement les certificats à partir du Centre de certification
- ajouter des paramètres spécifiques pour le fonctionnement des apps mobiles.

La particularité de la stratégie d'administration des appareils MDM iOS et EAS repose dans son attribution à un groupe d'administration intégrant le Serveur MDM iOS et le Serveur des appareils mobiles Exchange ActiveSync (ci-après, les serveurs des appareils mobiles). Tous les paramètres définis dans la stratégie sont d'abord diffusés sur les serveurs des appareils mobiles, puis sur les appareils mobiles administrés via ces serveurs. En cas d'utilisation d'une structure hiérarchisée de groupes d'administration, les serveurs secondaires des appareils mobiles y étant rattachés reçoivent les paramètres de la stratégie en provenance des serveurs principaux des appareils mobiles, puis les diffusent sur les appareils mobiles.

Pour en savoir plus sur l'utilisation d'une stratégie de groupe pour l'administration des appareils MDM iOS et EAS dans la Console d'administration de Kaspersky Security Center, consultez la documentation *Kaspersky Security for Mobile*.

Activation de l'Administration des appareils mobiles

Pour administrer les appareils mobiles, il faut activer l'Administration des appareils mobiles. Si vous n'aviez pas activé cette fonction dans l'[Assistant de configuration initiale de l'application](#), vous pouvez l'activer plus tard. [L'administration des appareils mobiles requiert une licence.](#)

L'activation de l'Administration des appareils mobiles est accessible uniquement sur le Serveur d'administration principal.

Pour activer l'Administration des appareils mobiles :

1. Dans l'arborescence de la console, sélectionnez le dossier **Administration des appareils mobiles**.

2. Dans l'espace de travail du dossier, cliquez sur le bouton **Activez l'Administration des appareils mobiles**. Ce bouton est disponible uniquement si vous n'avez pas encore activé **Administration des appareils mobiles**.
La page **Modules complémentaires** de l'Assistant de configuration initiale du Serveur d'administration s'ouvre.
3. Sélectionnez **Activez l'Administration des appareils mobiles** afin d'administrer les appareils mobiles.
4. Sur la page **Sélection de la méthode d'activation de l'application**, [activez l'application à l'aide d'un fichier clé ou d'un code d'activation](#).
L'administration des appareils mobiles n'est pas possible tant que la fonction Administration des appareils mobiles n'a pas été activée.
5. Sur la page **Paramètres du serveur proxy pour accéder à Internet**, sélectionnez la case à cocher **Utiliser un serveur proxy** si vous voulez activer la possibilité de connexion à Internet via le serveur proxy. Si la case est cochée, les champs de saisie des paramètres sont accessibles. [Configurez les paramètres de connexion au serveur proxy](#).
6. Sur la page **Recherchez des mises à jour pour les plug-ins et les paquets d'installation**, sélectionnez l'une des options suivantes :

- [Vérifier que les plug-ins et les paquets d'installation sont à jour](#) ?

Lancement de la vérification de l'actualité. Si la vérification détecte l'utilisation de versions obsolètes des plug-ins ou des paquets d'installation, l'Assistant propose de charger les versions actuelles au lieu des anciennes.

- [Ignorer l'analyse](#) ?

Poursuite du travail sans vérifier que les plug-ins et les paquets d'installation sont à jour. Choisissez cette option, par exemple, si vous n'avez pas accès Internet ou si vous souhaitez, pour une raison quelconque, continuer à utiliser l'ancienne version de l'application.

Si vous ignorez la vérification de l'actualité des plug-ins, l'application risque de ne pas fonctionner correctement.

7. Sur la page **Dernières versions disponibles des plug-ins**, chargez et installez les dernières versions des plug-ins dans la langue que la version de votre application exige. La mise à jour des plug-ins ne requiert pas de licence.
Après l'installation des plug-ins et des paquets, l'application vérifie si tous les plug-ins indispensables au bon fonctionnement des appareils mobiles ont été installés. Si des versions dépassées de plug-ins sont détectées, l'Assistant propose de télécharger les versions actuelles au lieu des anciennes.
8. Sur la page **Paramètres de connexion des appareils mobiles**, [configurez les ports du Serveur d'administration](#).

À la fin de l'Assistant, les modifications suivantes sont apportées :

- La stratégie Kaspersky Endpoint Security for Android est créée.
- Une stratégie Kaspersky Device Management for iOS est créée.
- Les ports sont ouverts pour le Sur le Serveur d'administration pour les appareils mobiles.

Modification des paramètres de l'Administration des appareils mobiles

Pour activer la prise en charge des appareils mobiles, procédez comme suit :

1. Dans l'arborescence de la console, sélectionnez le dossier **Administration des appareils mobiles**.
2. Dans l'espace de travail du dossier, cliquez sur le lien **Ports de connexion pour appareils mobiles**.
La section **Ports supplémentaires** de la fenêtre des propriétés du Serveur d'administration s'affiche.
3. Dans la section **Ports supplémentaires**, modifiez les paramètres nécessaires :

- [Port SSL pour le serveur proxy d'activation](#) ⓘ

Numéro du port SSL pour connecter Kaspersky Endpoint Security for Windows aux serveurs d'activation de Kaspersky.

Le numéro de port par défaut est 17000.

- [Ouvrir le port pour les appareils mobiles](#) ⓘ

Un port s'ouvre pour les appareils mobiles en vue de la connexion au serveur de licences. Vous pouvez définir le numéro du port et d'autres paramètres dans les champs plus bas.

Cette option est activée par défaut.

- [Port pour la synchronisation des appareils mobiles](#) ⓘ

Numéro du port utilisé pour la connexion des appareils mobiles au Serveur d'administration et l'échange d'informations avec ceux-ci. Le numéro de port par défaut est 13292.

Vous pouvez désigner un autre port, si le port 13292 est utilisé à d'autres fins.

- [Port pour l'activation des appareils mobiles](#) ⓘ

Port de connexion de Kaspersky Endpoint Security for Android aux serveurs d'activation de Kaspersky.

Le numéro de port par défaut est 17100.

4. Cliquez sur le bouton **OK**.

Désactivation de l'Administration des appareils mobiles

La désactivation de l'Administration des appareils mobiles est accessible uniquement sur le Serveur d'administration principal.

Pour désactiver l'Administration des appareils mobiles :

1. Dans l'arborescence de la console, sélectionnez le dossier **Administration des appareils mobiles**.

2. Dans l'espace de travail de ce dossier, cliquez sur le lien **Configurer les modules complémentaires**.

La page **Modules complémentaires** de l'Assistant de configuration initiale du Serveur d'administration s'ouvre.

3. Sélectionnez **Ne pas activer l'administration des appareils mobiles** si vous ne souhaitez plus administrer les appareils mobiles.

4. Cliquez sur le bouton **OK**.

Les appareils mobiles déjà connectés ne pourront plus se connecter au Serveur d'administration. Le port de connexion des appareils mobiles et le port d'activation des appareils mobiles seront fermés automatiquement.

Les stratégies Kaspersky Endpoint Security for Android et Kaspersky Device Management for iOS créées ne seront pas supprimées. Les règles d'émission des certificats ne sont pas modifiées. Les plug-ins installés ne sont pas supprimés. La règle de déplacement des appareils mobiles ne sera pas supprimée.

Après la nouvelle activation de l'Administration des appareils mobiles sur les appareils mobiles administrés, il peut être nécessaire de réinstaller les applications mobiles nécessaires à l'administration des appareils mobiles.

Utilisation des commandes pour les appareils mobiles

Cette section contient des informations sur les commandes d'administration des appareils mobiles prises en charge par l'application. Elle comporte également des instructions relatives à l'envoi de commandes aux appareils mobiles et à la consultation de l'état de l'exécution de ces commandes dans le journal dédié.

Commandes d'administration des appareils mobiles

Kaspersky Security Center prend en charge les commandes d'administration des appareils mobiles.

Ces commandes sont utilisées pour assurer l'administration à distance des appareils mobiles. Par exemple, si l'appareil mobile a été perdu, une commande vous permet de supprimer les données d'entreprise qu'il contient.

Vous pouvez utiliser les commandes pour les types de appareils mobiles administrés suivants :

- appareils MDM iOS
- appareils KES
- appareils EAS.

Chaque type d'appareil prend en charge son propre ensemble de commandes.

Particularités de certaines commandes

- Tous les appareils visés par la commande **Rétablir les paramètres par défaut** verront toutes leurs données supprimées et leurs paramètres réinitialisés en configuration de sortie d'usine.

- Les appareils MDM iOS visés par la commande **Supprimer les données d'entreprise** verront tous leurs profils de configuration, provisioning, MDM iOS et toutes leurs applications supprimés si la case **Supprimer avec le profil MDM iOS** avait été cochée pour chacun d'entre eux.
- Les appareils KES visés par la commande **Supprimer les données d'entreprise** verront leurs données d'entreprise, leurs entrées dans les Contacts, leur historique des SMS, leur journal des appels, leur calendrier, leurs paramètres de connexion à Internet et leurs comptes utilisateurs (sauf leur compte utilisateur Google™) supprimés. Les appareils KES verront également les données de leur carte mémoire supprimées.
- Avant d'envoyer la commande **Géolocaliser** à un appareil KES, il faut confirmer que vous utilisez cette commande pour la recherche autorisée d'un appareil égaré appartenant à votre société ou à un de vos employés. En cas d'utilisation de Kaspersky Security Center, version Service Pack 2 Maintenance Release version 1 et antérieures, l'appareil mobile qui reçoit la commande **Géolocaliser** se verrouille. Le verrouillage de l'appareil n'a pas lieu depuis Kaspersky Security Center 10 Service Pack 3.

Liste des commandes pour les appareils mobiles

Le tableau ci-dessous reprend la liste des commandes pour les appareils MDM iOS.

Commandes prises en charge pour l'administration des appareils mobiles : appareils MDM iOS

Commandes	Résultat de la commande
Verrouiller	L'appareil mobile est bloqué.
Déverrouiller	Le verrouillage d'appareil mobile est activé par le code PIN. Le code PIN installé précédemment est réinitialisé.
Rétablir les paramètres par défaut	Toutes les données sont supprimées de l'appareil mobile, et les paramètres reprennent leur configuration d'usine.
Supprimer les données d'entreprise	Suppression de tous les profils de configuration, de tous les profils provisioning, du profil MDM iOS et de toutes les applications dont la case Supprimer avec le profil MDM iOS avait été cochée.
Synchroniser l'appareil	Les données de l'appareil mobile sont synchronisées avec le Serveur d'administration.
Installer le profil	Le profil de configuration est installé sur l'appareil mobile.
Supprimer le profil	Le profil de configuration est supprimé de l'appareil mobile.
Installer le profil de provisionnement	Le profil provisioning est installé sur l'appareil mobile.
Supprimer le profil de provisionnement	Le profil provisioning est supprimé de l'appareil mobile.
Installer l'app	L'app est installée sur l'appareil mobile.
Supprimer l'app	L'app est supprimée de l'appareil mobile.
Saisir le code de rédemption	Saisit le code rédemption d'une app payante.
Configurer les paramètres d'itinérance	Active ou désactive l'itinérance des données et l'itinérance vocale.

Le tableau ci-dessous reprend la liste des commandes pour les appareils KES.

Commandes prises en charge pour l'administration des appareils mobiles : appareils KES

Commande	Résultat de la commande
Verrouiller	L'appareil mobile est bloqué.
Déverrouiller	Le verrouillage d'appareil mobile est activé par le code PIN. Le code PIN installé précédemment est réinitialisé.
Rétablir les paramètres par défaut	Toutes les données sont supprimées de l'appareil mobile, et les paramètres reprennent leur configuration d'usine.
Supprimer les données d'entreprise	Suppression des données d'entreprise, des entrées dans les Contacts, de l'historique des SMS, du journal des appels, du calendrier, des paramètres de connexion à Internet et des comptes utilisateurs, sauf le compte utilisateur Google. Suppression des données de la carte mémoire.
Synchroniser l'appareil	Les données de l'appareil mobile sont synchronisées avec le Serveur d'administration.
Géolocaliser l'appareil	L'appareil mobile est géolocalisé sur une carte Google Maps™. L'opérateur de téléphonie mobile facture l'envoi de SMS et l'utilisation d'Internet.
Photographier	L'appareil mobile est bloqué. Une photographie est prise avec l'appareil photo frontal de l'appareil et enregistrée sur le Serveur d'administration. Les photographies peuvent être consultées dans le journal des commandes. L'opérateur de téléphonie mobile facture l'envoi de SMS et l'utilisation d'Internet.
Alarme	L'appareil mobile émet une alarme.

Le tableau suivant présente les commandes pour les appareils EAS.

Commandes prises en charge pour l'administration des appareils mobiles : appareils EAS

Commandes	Résultat de la commande
Rétablir les paramètres par défaut	Toutes les données sont supprimées de l'appareil mobile, et les paramètres reprennent leur configuration d'usine.

Utilisation de Google Firebase Cloud Messaging

Pour une livraison opportune des commandes sur les appareils KES sous le système d'exploitation Android, le mécanisme des notifications push est utilisé dans Kaspersky Security Center. Les notifications push entre les appareils KES et le Serveur d'administration sont exécutées à l'aide du service Google Firebase Cloud Messaging. La Console d'administration de Kaspersky Security Center permet d'indiquer les paramètres du service Google Cloud Messaging pour connecter les appareils KES à ce service.

Pour obtenir les paramètres de Google Firebase Cloud Messaging, vous devez avoir un compte utilisateur Google.

Pour configurer les paramètres de Google Firebase Cloud Messaging, procédez comme suit :

1. Dans le dossier **Administration des appareils mobiles** de l'arborescence de la console, sélectionnez le sous-dossier **Appareils mobiles**.
2. Dans le menu contextuel du dossier **Appareils mobiles**, sélectionnez l'option **Propriétés**.

Finalement, la fenêtre des propriétés du dossier **Appareils mobiles** s'ouvre.

3. Sélectionnez la section **Paramètres de Google Firebase Cloud Messaging**.

4. Dans le champ **Identificateur de l'expéditeur**, indiquez le numéro du projet Google API que vous avez reçu lors de la création du projet dans la Console du développeur Google.

5. Dans le champ **Clé du serveur**, saisissez la clé du serveur standard que vous avez créée dans la console du développeur Google.

Lors de la synchronisation suivantes avec le Serveur d'administration, les appareils KES sous le système d'exploitation Android seront connectés au service Google Firebase Cloud Messaging.

Vous pouvez modifier les paramètres de Google Firebase Cloud Messaging à l'aide du bouton **Abandonner les paramètres**.

Envoi d'une commande

Pour envoyer la commande à l'appareil mobile de l'utilisateur, procédez comme suit :

1. Dans le dossier **Administration des appareils mobiles** de l'arborescence de la console, sélectionnez le sous-dossier **Appareils mobiles**.

La liste des appareils mobiles administrés s'affiche dans l'espace de travail du dossier.

2. Sélectionnez l'appareil mobile de l'utilisateur qui doit recevoir la commande.

3. Dans le menu contextuel de l'appareil mobile, sélectionnez l'option **Afficher le journal des commandes**.

4. Dans la fenêtre **Commandes pour l'administration des appareils mobiles**, passez à la section portant le nom de la commande qui doit être envoyée sur l'appareil mobile, puis cliquez sur le bouton **Envoyer la commande**.

Selon la commande que vous avez sélectionnée, en cliquant sur le bouton **Envoyer la commande**, il est possible qu'une fenêtre de configuration des paramètres avancés de l'application s'ouvre. Par exemple, lors de l'envoi de la commande de suppression du profil provisioning sur l'appareil mobile, l'application propose de sélectionner le profil provisioning qui doit être supprimé. Dans la fenêtre, indiquez les paramètres avancés de la commande et confirmez votre choix. La commande sera ainsi envoyée à l'appareil mobile.

Un clic sur le bouton **Renvoyer** permet de renvoyer la commande à l'appareil mobile de l'utilisateur.

Le bouton **Supprimer de la file d'attente** permet d'annuler l'exécution de la commande envoyée si cette dernière n'a pas encore été exécutée.

La section **Journal des commandes** affiche les commandes envoyées à l'appareil mobile et leurs états d'exécution respectifs. Cliquez sur le bouton **Actualiser** pour mettre à jour la liste des commandes.

5. Cliquez sur le bouton **OK** pour fermer la fenêtre **Commandes d'administration des appareils mobiles**.

Consultation de l'état des commandes dans le journal des commandes

L'application conserve les informations relatives à toutes les commandes envoyées aux appareils mobiles dans le journal des commandes. Le journal des commandes stocke des données telles que la date et l'heure d'envoi des commandes à l'appareil mobile, l'état des commandes, et certains détails concernant le résultat de leur exécution. Par exemple, en cas d'échec d'exécution d'une commande, la cause de l'erreur apparaît dans ce journal. Les enregistrements sont conservés pendant 30 jours dans le journal des commandes.

Les commandes envoyées aux appareils mobiles peuvent présenter les états suivants :

- *En cours d'exécution* : la commande est envoyée à l'appareil mobile.
- *Terminée* : l'exécution de la commande a réussi.
- *Terminée avec une erreur* : échec de l'exécution de la commande.
- *Suppression en cours* : la commande est supprimée de la file d'attente des commandes envoyées à l'appareil mobile.
- *Supprimée* : la commande a bien été supprimée de la file d'attente des commandes envoyées à l'appareil mobile.
- *Suppression terminée sur une erreur* : la commande n'a pas pu être supprimée de la file d'attente des commandes envoyées à l'appareil mobile.

L'application tient un journal des commandes pour chaque appareil mobile.

Pour consulter le journal des commandes envoyées sur l'appareil mobile, procédez comme suit :

1. Dans le dossier **Administration des appareils mobiles** de l'arborescence de la console, sélectionnez le sous-dossier **Appareils mobiles**.

La liste des appareils mobiles administrés s'affiche dans l'espace de travail du dossier.

2. Dans la liste, sélectionnez l'appareil mobile dont vous souhaitez consulter le journal des commandes.

3. Dans le menu contextuel de l'appareil mobile, sélectionnez l'option **Afficher le journal des commandes**.

La fenêtre **Commandes d'administration des appareils mobiles** s'ouvre. Les sections de la fenêtre **Commandes d'administration des appareils mobiles** comportent les commandes qu'il est possible d'envoyer à l'appareil mobile.

4. Sélectionnez les sections comportant les commandes dont vous avez besoin et consultez les informations relatives à leur envoi et à leur exécution dans la section **Journal des commandes**.

La section **Journal des commandes** permet de consulter la liste des commandes envoyées à l'appareil mobile et les informations les concernant. Le filtre **Afficher les commandes** vous permet d'afficher uniquement les commandes ayant le statut sélectionné dans la liste.

Utilisation des certificats d'appareils mobiles

Cette section contient les informations sur l'utilisation de certificats des appareils mobiles. Elle comporte également des instructions concernant l'installation des certificats sur les appareils mobiles des utilisateurs et sur la configuration des règles d'octroi des certificats. Enfin, elle reprend des instructions relatives à l'intégration de l'application à l'infrastructure de clés ouvertes et à la configuration de la prise en charge de Kerberos.

Lancement de l'Assistant d'installation des certificats

Vous pouvez installer les types suivants de certificats sur l'appareil mobile d'un utilisateur :

- Certificats généraux pour l'identification de l'appareil mobile

- Certificats de messagerie pour la configuration de la messagerie corporative sur l'appareil mobile
- Certificat VPN pour la configuration de l'accès au réseau privé virtuel sur l'appareil mobile

Pour installer le certificat sur l'appareil mobile de l'utilisateur, procédez comme suit :

1. Dans l'arborescence de la console, développez le dossier **Administration des appareils mobiles** et sélectionnez le sous-dossier **Certificats**.
2. Dans l'espace de travail du dossier **Certificats**, cliquez sur le lien **Ajouter un certificat** pour exécuter l'Assistant d'installation des certificats.

Suivez les instructions de l'Assistant.

À la fin de l'exécution de l'Assistant, le certificat sera créé et ajouté à la liste des certificats de l'utilisateur. De plus, l'utilisateur recevra une notification contenant un lien pour qu'il puisse télécharger et installer le certificat sur son appareil mobile. Vous pouvez [consulter la liste de tous les certificats utilisateur et l'exporter dans un fichier](#). Il est également possible de supprimer et d'octroyer à nouveau les certificats, ainsi que de consulter leurs propriétés.

Étape 1. Sélection du type de certificat

Indiquez le type de certificat qu'il est nécessaire d'installer sur l'appareil mobile de l'utilisateur :

- **Certificat mobile** : pour l'identification de l'appareil mobile
- **Certificat de messagerie** : pour la configuration de la messagerie d'entreprise sur l'appareil mobile
- **Certificat VPN** : pour la configuration de l'accès au réseau privé virtuel sur l'appareil mobile

Étape 2. Sélection du type d'appareil

Cette fenêtre apparaît uniquement si vous avez [sélectionné](#) **Certificat de messagerie** ou **Certificat VPN** comme type de certificat.

Indiquez le type de système d'exploitation de l'appareil :

- **Appareil MDM iOS**. Choisissez cette option s'il est nécessaire d'installer le certificat sur l'appareil mobile qui se connecte au serveur MDM iOS selon le protocole MDM iOS.
- **Appareil KES administré par Kaspersky Security for Mobile**. Choisissez cette option s'il est nécessaire d'installer le certificat sur l'appareil KES. Dans ce cas, le certificat sera utilisé lors de la connexion au Serveur d'administration pour l'identification de l'utilisateur.
- **Appareil KES connecté au Serveur d'administration sans authentification par certificat utilisateur**. Choisissez cette option s'il est nécessaire d'installer le certificat sur l'appareil KES sans authentification selon le certificat. Dans ce cas, à l'étape finale de l'Assistant, dans la fenêtre **Mode de notification des utilisateurs**, l'administrateur doit choisir le type d'authentification utilisateur utilisé à chaque connexion au Serveur d'administration.

Étape 3. Sélection d'un utilisateur

Choisissez dans la liste les utilisateurs, les groupes d'utilisateurs ou les groupes Active Directory d'utilisateurs pour lesquelles vous voulez installer le certificat.

Dans la fenêtre **Choix de l'utilisateur**, vous pouvez exécuter la recherche [des utilisateurs internes de Kaspersky Security Center](#). Vous pouvez cliquer sur **Ajouter** pour ajouter un utilisateur interne.

Étape 4. Sélection de la source du certificat

Dans la fenêtre, vous pouvez choisir la source du certificat à l'aide de laquelle le Serveur d'administration identifie l'appareil mobile. Vous pouvez définir le certificat de l'une des manières suivantes :

- Créer automatiquement un certificat à l'aide du Serveur d'administration et l'ajouter à l'appareil.
- Désignez le fichier d'un certificat créé au préalable. Cette méthode n'est pas accessible si plusieurs utilisateurs ont été choisis à l'étape précédente.

Cochez la case **Publier le certificat** s'il faut envoyer à l'utilisateur une notification sur la création d'un certificat pour son appareil mobile.

Si l'appareil mobile de l'utilisateur bénéficiait déjà d'une authentification par certificat, et qu'il est donc inutile d'indiquer le nom du compte utilisateur et le mot de passe pour obtenir un nouveau certificat, décochez la case **Publier le certificat**. Dans ce cas, la fenêtre **Mode de notification des utilisateurs** ne s'affiche pas.

Étape 5. Attribution d'un tag au certificat

La fenêtre **Tag de certificat** s'affiche si l'option **Appareil MDM iOS** a été sélectionnée dans **Type d'appareil**.

La liste déroulante permet de désigner un tag pour le certificat de l'appareil MDM iOS de l'utilisateur. Le certificat qui a reçu le tag peut avoir des paramètres spéciaux définis pour ce tag dans les propriétés de la stratégie de Kaspersky Device Management for iOS.

La liste déroulante propose les tags suivants : *Modèle de certificat 1*, *Modèle de certificat 2* et *Modèle de certificat 3*. Les paramètres de ces tags peuvent être modifiés dans les sections suivantes :

- Si l'option **Certificat de messagerie** a été sélectionnée dans la fenêtre **Type de certificat**, les tags peuvent être définis dans les propriétés du compte Exchange ActiveSync pour les appareils mobiles (**Appareils administrés** → **Stratégies** → Propriétés de la stratégie Kaspersky Device Management for iOS > Section **Exchange ActiveSync** → **Ajouter** → **Avancé**).
- Si l'option **Certificat VPN** a été sélectionnée dans la fenêtre **Type de certificat**, les tags de ce dernier peuvent être définis dans les propriétés du réseau VPN pour les appareils mobiles (**Appareils administrés** → **Stratégies** → Propriétés de la stratégie Kaspersky Device Management for iOS → section **VPN** → **Ajouter** → **Avancé**). La configuration des tags utilisés pour les certificats VPN n'est pas accessible si le type de connexion sélectionné pour le réseau VPN est L2TP, PPTP ou IPSec (Cisco).

Étape 6. Définition des paramètres d'édition du certificat

Cette fenêtre permet de définir les paramètres d'édition de certificat suivants :

- [Ne pas signaler le nouveau certificat à l'utilisateur](#) ?

Activer cette option si vous ne souhaitez pas envoyer à l'utilisateur une notification sur la création d'un certificat pour l'appareil mobile de l'utilisateur. Dans ce cas, la fenêtre **Mode de notification de l'utilisateur** ne s'affiche pas.

Cette option est uniquement applicable aux appareils dotés de Kaspersky Endpoint Security for Android.

Pensez à activer cette option, par exemple, si l'appareil mobile de l'utilisateur a déjà été authentifié via un certificat, si bien qu'il n'est pas nécessaire de définir un nom de compte et un mot de passe pour obtenir un nouveau certificat.

- [Autoriser l'appareil à recevoir plusieurs fois un seul certificat \(uniquement pour les appareils sur lesquels Kaspersky Endpoint Security for Android est installé\)](#) ?

Activez cette option si vous souhaitez que Kaspersky Security Center envoie à nouveau automatiquement le certificat chaque fois qu'il est sur le point d'expirer ou qu'il est introuvable sur l'appareil cible.

Le certificat est automatiquement renvoyé plusieurs jours avant la date d'expiration du certificat. Vous pouvez configurer ce délai dans la fenêtre [Règles d'émission des certificats](#).

Il peut arriver que le certificat soit introuvable sur l'appareil. Cela peut se produire, par exemple, quand l'utilisateur installe à nouveau l'application de sécurité de Kaspersky sur l'appareil ou lors de la réinitialisation des paramètres de l'appareil et des données. Dans ce cas, Kaspersky Security Center vérifie l'Identificateur de l'appareil à la prochaine tentative de connexion de l'appareil au Serveur d'administration. Si l'appareil porte le même identificateur que lors de l'émission du certificat, l'application envoie à nouveau le certificat à l'appareil.

Étape 7. Sélection du mode de notification des utilisateurs

Cette fenêtre ne s'affiche pas si vous avez [sélectionné](#) **Appareil MDM iOS** comme type d'appareil ou si vous avez [sélectionné](#) l'option **Ne pas signaler le nouveau certificat à l'utilisateur**.

La fenêtre **Mode de notification des utilisateurs** permet de configurer les notifications utilisateur concernant l'installation du certificat sur l'appareil mobile.

Indiquez le type d'authentification de l'utilisateur dans le champ **Méthode d'authentification** :

- [Identifiants \(domaine ou alias\)](#) ?

Dans ce cas, l'utilisateur utilise le mot de passe de domaine ou le mot de passe de l'utilisateur interne de Kaspersky Security Center pour obtenir le nouveau certificat.

- [Mot de passe à usage unique](#) ?

Dans ce cas, l'utilisateur obtient un mot de passe à usage unique qui est envoyé par email ou message SMS. Il conviendra de saisir ce mot de passe pour obtenir un nouveau certificat.

Cette option devient **Mot de passe** si l'option **Autoriser l'appareil à recevoir plusieurs fois un seul certificat (uniquement pour les appareils dotés d'applications de sécurité pour appareils mobiles de Kaspersky)** a été activée dans la fenêtre **Paramètres d'édition de certificat**.

- [Mot de passe](#) ⓘ

Dans ce cas, le mot de passe est utilisé chaque fois que le certificat est envoyé à l'utilisateur.

Cette option devient **Mot de passe à usage unique** lorsque l'option **Autoriser l'appareil à recevoir plusieurs fois un seul certificat (uniquement pour les appareils dotés d'applications de sécurité pour appareils mobiles de Kaspersky)** a été désactivée dans la fenêtre **Paramètres d'édition de certificat**.

Ce champ s'affiche si vous avez sélectionné **Certificat mobile** dans la fenêtre **Type de certificat** ou si vous avez sélectionné **Appareil KES connecté au Serveur d'administration sans authentification par certificat utilisateur** comme type d'appareil.

Sélectionnez l'option de notification de l'utilisateur :

- [Afficher le mot de passe d'authentification à la fin de l'Assistant](#) ⓘ

Si vous sélectionnez cette option, le nom d'utilisateur, le nom d'utilisateur dans SAM (Security Account Manager) et le mot de passe pour la récupération du certificat pour chacun des utilisateurs sélectionnés sera affiché à la dernière étape de l'Assistant d'installation des certificats. La configuration des paramètres de notification de l'utilisateur au sujet du certificat installé est inaccessible.

Quand vous ajoutez des certificats pour plusieurs utilisateurs, vous pouvez enregistrer les identifiants fournis dans un fichier en cliquant sur le bouton **Exporter** à la dernière étape de l'Assistant d'installation des certificats.

Cette option n'est pas disponible si vous avez choisi **Identifiants (domaine ou alias)** à l'étape **Mode de notification des utilisateurs** de l'Assistant d'installation des certificats.

- [Informez l'utilisateur à propos du nouveau certificat](#) ⓘ

Si vous choisissez cette option, vous pouvez Configurer les notifications de l'utilisateur au sujet du nouveau certificat.

- [Par email](#) ⓘ

Le groupe de paramètres **Par email** permet de Configurer les notifications de l'utilisateur sur l'installation du certificat sur son appareil mobile via des messages électroniques. Ce mode de notification est disponible uniquement si un [serveur SMTP](#) a été configuré.

Cliquez sur le lien **Modifier le message** pour voir et modifier le message si nécessaire.

- [Par SMS](#) ⓘ

Ce groupe de paramètres permet de configurer la notification de l'utilisateur sur l'utilisation d'un SMS pour installer un certificat sur des appareils mobiles. Ce mode de notification est disponible uniquement si la notification par SMS a été configurée.

Cliquez sur le lien **Modifier le message** pour voir et modifier le message si nécessaire.

Étape 8. Génération du certificat

À cette étape, le certificat est créé.

Vous pouvez cliquer sur **Terminer** pour quitter l'Assistant.

Le certificat est généré et affiché dans la liste de certificats de l'espace de travail du dossier **Certificats**.

Configurer les règles d'émission des certificats

Les certificats servent à authentifier les appareils sur le Serveur d'administration. Tous les appareils mobiles administrés doivent avoir des certificats. Vous pouvez configurer la façon dont les certificats sont émis.

Pour configurer les règles d'émission des certificats, procédez comme suit :

1. Dans l'arborescence de la console, développez le dossier **Administration des appareils mobiles** et sélectionnez le sous-dossier **Certificats**.
2. Dans l'espace de travail du dossier **Certificats**, cliquez sur le bouton **Configurer les règles d'émission des certificats** pour ouvrir la fenêtre **Règles d'émission des certificats**.

3. Affichez la section au nom du type du certificat :

Émission des certificats de messagerie : pour configurer l'émission de certificats pour les appareils mobiles.

Emission des certificats de messagerie : pour configurer l'émission de certificats de messagerie.

Emission des certificats VPN : pour configurer l'émission de certificats VPN.

4. Dans le groupe **Paramètres d'émission**, configurez l'émission du certificat :

- Indiquez la durée de validité du certificat en jours.
- Sélectionnez une source de certificat (**Serveur d'administration** ou **Les certificats sont définis manuellement**).

Le Serveur d'administration est sélectionné en tant que source de certificats par défaut.

- Spécifiez un modèle de certificat (**Modèle par défaut**, **Autre modèle**).

La configuration des modèles est accessible si, dans la section **Intégration avec PKI**, l'option [Intégrer à l'infrastructure de clés ouvertes](#) est activée.

5. Dans le groupe **Paramètres des mises à jour automatiques**, configurez la mise à jour automatique du certificat :

- Dans le champ **Mettre à jour lorsqu'il reste le nombre de jours suivant avant la fin de la durée de validité du certificat (jours)**, indiquez le nombre de jours avant l'expiration auquel le certificat doit être renouvelé.

- Pour activer les mises à jour automatiques des certificats, cochez la case **Réémettre automatiquement le certificat si possible**.

Un certificat mobile ne peut être ré-octroyés que manuellement.

6. La section **Protection par mot de passe** permet d'activer et de configurer l'utilisation du mot de passe lors du déchiffrement des certificats.

La protection par mot de passe est uniquement disponible pour les certificats de messagerie.

- a. Cochez la case **Demander le mot de passe lors de l'installation du certificat**.
- b. Servez-vous du curseur pour configurer la quantité maximale de caractères dans le mot de passe de chiffrement.

7. Cliquez sur le bouton **OK**.

Intégration avec l'infrastructure à clé publique

Il est indispensable d'intégrer l'application à l'infrastructure à clé publique (Public Key Infrastructure, PKI) pour simplifier l'octroi des certificats aux utilisateurs de domaine. Suite à cette intégration, l'émission des certificats est automatique.

La version minimale prise en charge du serveur PKI est Windows Server 2008.

Il est indispensable de configurer un compte utilisateur pour l'intégration PKI. Ce compte utilisateur doit répondre aux conditions suivantes :

- Être utilisateur du domaine et administrateur de l'appareil hébergeant le Serveur d'administration
- disposer du privilège SeServiceLogonRight sur l'appareil hébergeant le Serveur d'administration.

Pour créer le profil permanent de l'utilisateur, il est nécessaire d'ouvrir au moins une fois une session du compte utilisateur configuré sur l'appareil hébergeant le Serveur d'administration. Installez le certificat de l'Agent d'enregistrement accordé par l'administrateur du domaine dans le stockage des certificats de cet utilisateur, sur l'appareil hébergeant le Serveur d'administration.

Pour configurer l'intégration avec l'infrastructure à clé publique, procédez comme suit :

1. Dans l'arborescence de la console, développez le dossier **Administration des appareils mobiles** et sélectionnez le sous-dossier **Certificats**.
2. Dans l'espace de travail, cliquez sur le bouton **Intégrer à l'infrastructure de clés ouvertes** pour ouvrir la section **Intégration avec PKI** de la fenêtre **Règles d'émission des certificats**.

La section **Intégration avec PKI** de la fenêtre **Règles d'émission des certificats** s'ouvre.

3. Cochez la case **Intégrer la délivrance des certificats avec PKI**.
4. Dans le champ **Compte utilisateur**, indiquez le nom du compte utilisateur à utiliser pour l'intégration à l'infrastructure à clé publique.

5. Dans le champ **Mot de passe**, saisissez le mot de passe du domaine du compte utilisateur.
6. Dans la liste **Nom de modèle du certificat dans PKI**, sélectionnez le modèle de certificat qui servira de base à l'émission de certificats pour les utilisateurs du domaine.
Un service dédié est exécuté dans Kaspersky Security Center sous le compte utilisateur défini. Ce service est responsable de l'émission des certificats de domaine des utilisateurs. Ce service est exécuté lors du téléchargement de la liste des modèles de certificats par un clic sur le bouton **Actualiser la liste** ou au moment de l'émission du certificat.
7. Cliquez sur le bouton **OK** afin d'enregistrer les paramètres.

Suite à cette intégration, l'émission des certificats est automatique.

Activation de la prise en charge de Kerberos Constrained Delegation

L'application prend en charge l'utilisation de Kerberos Constrained Delegation.

Pour activer la prise en charge de Kerberos Constrained Delegation, procédez comme suit :

1. Dans l'arborescence de la console ouvrez le dossier **Administration des appareils mobiles**.
2. Dans le dossier **Administration des appareils mobiles**, sélectionnez le sous-dossier **Serveurs des appareils mobiles**.
3. Dans l'espace de travail du dossier **Serveurs des appareils mobiles**, sélectionnez le Serveur MDM iOS.
4. Dans le menu contextuel du Serveur MDM iOS, sélectionnez l'option **Propriétés**.
5. Dans la fenêtre des propriétés du Serveur MDM iOS, sélectionnez la section **Paramètres**.
6. Dans la section **Paramètres**, cochez la case **Assurer la conformité avec Kerberos Constraint Delegation**.
7. Cliquez sur le bouton **OK**.

Ajout des appareils mobiles iOS à la liste des appareils administrés

Pour ajouter un appareil mobile iOS à la liste des appareils administrés, il faut [ajouter et installer un certificat commun sur l'appareil](#). Les certificats communs sont utilisés par le Serveur d'administration pour identifier les appareils mobiles. Un certificat partagé pour un appareil mobile iOS est intégré au profil MDM iOS. Après l'ajout et l'installation d'un certificat partagé sur l'appareil mobile, celui-ci apparaît dans la liste des appareils administrés.

Kaspersky ne prend plus en charge Kaspersky Safe Browser.

Vous pouvez ajouter des appareils mobiles d'utilisateurs à la liste des appareils administrés à l'aide de l'Assistant de connexion d'un nouvel appareil mobile.

Pour connecter un appareil iOS au Serveur d'administration à l'aide d'un certificat partagé, procédez comme suit :

1. Démarrez l'Assistant de connexion d'un nouvel appareil mobile de l'une des manières suivantes :

- Utilisez le menu contextuel dans le dossier **Comptes utilisateurs** :
 1. Dans l'arborescence de la console, ouvrez le dossier **Avancé** et sélectionnez le sous-dossier **Comptes utilisateurs**.
 2. Dans l'espace de travail du dossier **Comptes utilisateurs**, choisissez les utilisateurs, les groupes d'utilisateurs ou les groupes d'utilisateurs Active Directory auxquels vous souhaitez ajouter des appareils mobiles dans la liste des appareils administrés.
 3. Effectuez un clic droit et, dans le menu contextuel du compte utilisateur, sélectionnez **Ajouter un appareil mobile**.
L'Assistant de connexion d'un nouvel appareil mobile démarre.
- Dans l'espace de travail du dossier **Appareils mobiles**, cliquez sur le bouton **Ajouter un appareil mobile** :
 1. Dans l'arborescence de la console, développez le dossier **Administration des appareils mobiles** et sélectionnez le sous-dossier **Appareils mobiles**.
 2. Dans l'espace de travail du sous-dossier **Appareils mobiles**, cliquez sur le bouton **Ajouter un appareil mobile**.
L'Assistant de connexion d'un nouvel appareil mobile démarre.

2. Dans la page **Système d'exploitation** de l'Assistant, sélectionnez **iOS** comme type de système d'exploitation de l'appareil mobile.
3. Sur la page **Sélection du Serveur MDM iOS**, sélectionnez le serveur MDM iOS.
4. Sur la page **Sélectionnez les utilisateurs dont vous souhaitez administrer les appareils mobiles**, sélectionnez les utilisateurs, les groupes d'utilisateurs ou les groupes Active Directory d'utilisateurs pour lesquels vous souhaitez ajouter des appareils mobiles dans la liste des appareils administrés.

Cette étape est ignorée si vous démarrez l'assistant en sélectionnant **Ajouter un appareil mobile** dans le menu contextuel du dossier **Comptes utilisateurs**.

Si vous souhaitez ajouter un nouveau compte utilisateur à la liste, cliquez sur le bouton **Ajouter** et entrez les propriétés du compte utilisateur dans la fenêtre qui s'ouvre. Si vous souhaitez modifier ou consulter les propriétés du compte utilisateur, sélectionnez le compte utilisateur dans la liste et cliquez sur le bouton **Propriétés**.

5. Dans la page **Source du certificat** de l'Assistant, indiquez la méthode de création de certificat partagé que le Serveur d'administration va utiliser pour identifier l'appareil mobile. Il existe deux manières de fournir un certificat commun :

- [**Émettre le certificat via les outils du Serveur d'administration**](#) 

Sélectionnez cette option pour créer un nouveau certificat à l'aide des outils du Serveur d'administration si vous ne l'avez pas déjà créé.

Si cette option est sélectionnée, le profil MDM iOS sera signé par le certificat généré automatiquement par le Serveur d'administration.

Par défaut, cette option est sélectionnée.

- [**Indiquer le fichier du certificat**](#) 

Sélectionnez cette option pour spécifier un fichier de certificat créé précédemment.
Cette méthode n'est pas accessible si plusieurs utilisateurs ont été choisis à l'étape précédente.

6. Dans la page **Mode de notification des utilisateurs** de l'Assistant, configurez les paramètres de notification par message SMS ou email de l'utilisateur de l'appareil mobile de la création du certificat :

- [Afficher le lien dans l'assistant](#) ?

En cas de sélection de cette option, le lien vers le paquet d'installation sera affiché à la dernière étape de l'Assistant de connexion d'un nouvel appareil.

Cette option est inaccessible si plusieurs utilisateurs ont été sélectionnés à l'étape précédente pour la connexion à l'appareil.

- [Envoyer le lien à l'utilisateur](#) ?

Si vous choisissez cette option, vous pouvez configurer les notifications de l'utilisateur sur la connexion d'un nouvel appareil mobile.

Il est possible de choisir le type d'adresse email, d'indiquer une adresse additionnelle et de modifier le texte du message. Il est également possible de choisir le type de téléphone de l'utilisateur pour l'envoi du message SMS, d'indiquer un numéro de téléphone supplémentaire et de modifier le texte du message SMS expédié.

Si aucun serveur SMTP n'a été configuré, l'envoi de messages électroniques aux utilisateurs est impossible. Si la notification SMS n'est pas configurée, l'envoi de messages SMS aux utilisateurs est impossible.

7. Dans la page **Résultat** de l'Assistant, cliquez sur le bouton **Terminé** pour fermer l'Assistant.

Le profil MDM iOS est alors automatiquement publié sur le Serveur Web de Kaspersky Security Center. L'utilisateur de l'appareil mobile reçoit une notification avec un lien permettant de télécharger le profil MDM iOS sur le Serveur Web. L'utilisateur clique lui-même sur le lien reçu. Ensuite, le système d'exploitation de l'appareil mobile demande à l'utilisateur son accord pour l'installation du profil MDM iOS. Pour que le profil MDM iOS soit chargé sur l'appareil mobile, l'utilisateur doit accepter d'installer le profil MDM iOS. Après le téléchargement du profil MDM iOS et la synchronisation de l'appareil mobile avec le Serveur d'administration, l'appareil est affiché dans le sous-dossier **Appareils mobiles** du dossier **Administration des appareils mobiles** de l'arborescence de la console.

Pour que l'utilisateur puisse accéder au Serveur Web de Kaspersky Security Center via le lien reçu, l'appareil mobile doit pouvoir se connecter au Serveur d'administration sur le port 8061.

Ajout des appareils mobiles Android à la liste des appareils administrés

Pour ajouter un appareil mobile Android à la liste des appareils administrés, Kaspersky Endpoint Security for Android et [un certificat partagé](#) doivent être fournis et installés sur l'appareil mobile. Les certificats communs sont utilisés par le Serveur d'administration pour identifier les appareils mobiles. Après l'ajout et l'installation d'un certificat partagé sur l'appareil mobile, celui-ci apparaît dans la liste des appareils administrés.

Vous pouvez ajouter des appareils mobiles d'utilisateurs à la liste des appareils administrés à l'aide de l'Assistant de connexion d'un nouvel appareil mobile. L'Assistant de connexion d'un nouvel appareil mobile propose deux options pour la livraison et l'installation d'un certificat partagé et de Kaspersky Endpoint Security for Android :

- Via un lien vers Google Play
- Via un lien à partir du Serveur Web de Kaspersky Security Center
Le paquet d'installation de Kaspersky Endpoint Security for Android stocké pour distribution sur le Serveur d'administration est utilisé pour l'installation

Lancement de l'Assistant de connexion d'un nouvel appareil mobile

Pour démarrer l'Assistant de connexion d'un nouvel appareil mobile, effectuez l'une des opérations suivantes :

- Utilisez le menu contextuel dans le dossier **Comptes utilisateurs** :
 1. Dans l'arborescence de la console, ouvrez le dossier **Avancé** et sélectionnez le sous-dossier **Comptes utilisateurs**.
 2. Dans l'espace de travail du dossier **Comptes utilisateurs**, choisissez les utilisateurs, les groupes d'utilisateurs ou les groupes d'utilisateurs Active Directory auxquels vous souhaitez ajouter des appareils mobiles dans la liste des appareils administrés.
 3. Effectuez un clic droit et, dans le menu contextuel du compte utilisateur, sélectionnez **Ajouter un appareil mobile**.
L'Assistant de connexion d'un nouvel appareil mobile démarre.
- Dans l'espace de travail du dossier **Appareils mobiles**, cliquez sur le bouton **Ajouter un appareil mobile** :
 1. Dans l'arborescence de la console, développez le dossier **Administration des appareils mobiles** et sélectionnez le sous-dossier **Appareils mobiles**.
 2. Dans l'espace de travail du sous-dossier **Appareils mobiles**, cliquez sur le bouton **Ajouter un appareil mobile**.
L'Assistant de connexion d'un nouvel appareil mobile démarre.

Ajout d'un appareil mobile Android à l'aide d'un lien Google Play

Pour installer Kaspersky Endpoint Security for Android et un certificat partagé sur un appareil mobile à l'aide d'un lien Google Play :

1. Lancez l'Assistant de connexion d'un nouvel appareil mobile.
2. Dans la page **Système d'exploitation** de l'Assistant, sélectionnez **Android** comme type de système d'exploitation de l'appareil mobile.
3. Sur la page de l'Assistant **Mode d'installation de Kaspersky Endpoint Security for Android**, sélectionnez **Via le lien vers Google Play**.
4. Dans la page **Sélectionnez les utilisateurs dont vous souhaitez administrer les appareils mobiles**, choisissez les utilisateurs, les groupes d'utilisateurs ou les groupes d'utilisateurs Active Directory auxquels vous souhaitez ajouter des appareils mobiles dans la liste des appareils administrés.

Cette étape est ignorée si l'assistant est démarré en sélectionnant **Ajouter un appareil mobile** dans le menu contextuel du dossier **Comptes utilisateurs**.

Si vous souhaitez ajouter un nouveau compte utilisateur à la liste, cliquez sur le bouton **Ajouter** et entrez les propriétés du compte utilisateur dans la fenêtre qui s'ouvre. Si vous souhaitez modifier ou consulter les propriétés du compte utilisateur, sélectionnez le compte utilisateur dans la liste et cliquez sur le bouton **Propriétés**.

5. Dans la page **Source du certificat** de l'Assistant, indiquez la méthode de création de certificat partagé que le Serveur d'administration va utiliser pour identifier l'appareil mobile. Il existe deux manières de fournir un certificat commun :

- [Émettre le certificat via les outils du Serveur d'administration](#) ?

Sélectionnez cette option pour créer un nouveau certificat à l'aide des outils du Serveur d'administration si vous ne l'avez pas déjà créé.

Si cette option est sélectionnée, le certificat est automatiquement émis à l'aide des outils du Serveur d'administration.

Par défaut, cette option est sélectionnée.

- [Indiquer le fichier du certificat](#) ?

Sélectionnez cette option pour spécifier un fichier de certificat créé précédemment.

Cette méthode n'est pas accessible si plusieurs utilisateurs ont été choisis à l'étape précédente.

6. Dans la page **Mode de notification des utilisateurs** de l'Assistant, configurez les paramètres de notification par message SMS ou email de l'utilisateur de l'appareil mobile de la création du certificat :

- [Afficher le lien dans l'assistant](#) ?

En cas de sélection de cette option, le lien vers le paquet d'installation sera affiché à la dernière étape de l'Assistant de connexion d'un nouvel appareil.

Cette option est inaccessible si plusieurs utilisateurs ont été sélectionnés à l'étape précédente pour la connexion à l'appareil.

- [Envoyer le lien à l'utilisateur](#) ?

Si vous choisissez cette option, vous pouvez configurer les notifications de l'utilisateur sur la connexion d'un nouvel appareil mobile.

Il est possible de choisir le type d'adresse email, d'indiquer une adresse additionnelle et de modifier le texte du message. Il est également possible de choisir le type de téléphone de l'utilisateur pour l'envoi du message SMS, d'indiquer un numéro de téléphone supplémentaire et de modifier le texte du message SMS expédié.

Si aucun serveur SMTP n'a été configuré, l'envoi de messages électroniques aux utilisateurs est impossible. Si la notification SMS n'est pas configurée, l'envoi de messages SMS aux utilisateurs est impossible.

7. Dans la page **Résultat** de l'Assistant, cliquez sur le bouton **Terminé** pour fermer l'Assistant.

Suite au fonctionnement de l'assistant sur l'appareil mobile de l'utilisateur, un lien et un code QR seront envoyés pour le téléchargement de Kaspersky Endpoint Security for Android. L'utilisateur clique sur le lien et scanne le code QR. Ensuite, le système d'exploitation de l'appareil mobile demande à l'utilisateur son accord pour l'installation de Kaspersky Endpoint Security for Android. Après le téléchargement et l'installation de Kaspersky Endpoint Security for Android, l'appareil mobile se connecte au Serveur d'administration et télécharge le certificat commun. Après l'installation du certificat sur l'appareil mobile, celui-ci apparaît dans le dossier **Appareils mobiles**, lui-même sous-dossier du dossier **Administration des appareils mobiles** de l'arborescence de la console.

Ajout d'un appareil mobile Android à l'aide d'un lien depuis le Serveur Web de Kaspersky Security Center

Le paquet d'installation Kaspersky Endpoint Security for Android publié sur le Serveur d'administration est utilisé pour l'installation.

Pour installer Kaspersky Endpoint Security for Android et un certificat partagé sur un appareil mobile à l'aide d'un lien depuis un Serveur Web :

1. Lancez l'Assistant de connexion d'un nouvel appareil mobile.
2. Dans la page **Système d'exploitation** de l'Assistant, sélectionnez **Android** comme type de système d'exploitation de l'appareil mobile.
3. Dans la fenêtre de l'Assistant **Mode d'installation de Kaspersky Endpoint Security for Android**, sélectionnez **Via un lien vers serveur Internet**.
Dans le champ qui apparaît ci-dessous, sélectionnez le paquet d'installation ou créez un nouveau paquet d'installation en cliquant sur **Nouveau**.
4. Dans la page **Sélectionnez les utilisateurs dont vous souhaitez administrer les appareils mobiles**, choisissez les utilisateurs, les groupes d'utilisateurs ou les groupes d'utilisateurs Active Directory auxquels vous souhaitez ajouter des appareils mobiles dans la liste des appareils administrés.

Cette étape est ignorée si l'assistant est démarré en sélectionnant **Ajouter un appareil mobile** dans le menu contextuel du dossier **Comptes utilisateurs**.

Si vous souhaitez ajouter un nouveau compte utilisateur à la liste, cliquez sur le bouton **Ajouter** et entrez les propriétés du compte utilisateur dans la fenêtre qui s'ouvre. Si vous souhaitez modifier ou consulter les propriétés du compte utilisateur, sélectionnez le compte utilisateur dans la liste et cliquez sur le bouton **Propriétés**.

5. Dans la page **Source du certificat** de l'Assistant, indiquez la méthode de création de certificat partagé que le Serveur d'administration va utiliser pour identifier l'appareil mobile. Il existe deux manières de fournir un certificat commun :
 - [Émettre le certificat via les outils du Serveur d'administration](#) 

Sélectionnez cette option pour créer un nouveau certificat à l'aide des outils du Serveur d'administration si vous ne l'avez pas déjà créé.

Si cette option est sélectionnée, le certificat est automatiquement émis à l'aide des outils du Serveur d'administration.

Par défaut, cette option est sélectionnée.

- [Indiquer le fichier du certificat](#) 

Sélectionnez cette option pour spécifier un fichier de certificat créé précédemment.
Cette méthode n'est pas accessible si plusieurs utilisateurs ont été choisis à l'étape précédente.

6. Dans la page **Mode de notification des utilisateurs** de l'Assistant, configurez les paramètres de notification par message SMS ou email de l'utilisateur de l'appareil mobile de la création du certificat :

- [Afficher le lien dans l'assistant](#) 

En cas de sélection de cette option, le lien vers le paquet d'installation sera affiché à la dernière étape de l'Assistant de connexion d'un nouvel appareil.

Cette option est inaccessible si plusieurs utilisateurs ont été sélectionnés à l'étape précédente pour la connexion à l'appareil.

- [Envoyer le lien à l'utilisateur](#) 

Si vous choisissez cette option, vous pouvez configurer les notifications de l'utilisateur sur la connexion d'un nouvel appareil mobile.

Il est possible de choisir le type d'adresse email, d'indiquer une adresse additionnelle et de modifier le texte du message. Il est également possible de choisir le type de téléphone de l'utilisateur pour l'envoi du message SMS, d'indiquer un numéro de téléphone supplémentaire et de modifier le texte du message SMS expédié.

Si aucun serveur SMTP n'a été configuré, l'envoi de messages électroniques aux utilisateurs est impossible. Si la notification SMS n'est pas configurée, l'envoi de messages SMS aux utilisateurs est impossible.

7. Dans la page **Résultat** de l'Assistant, cliquez sur le bouton **Terminé** pour fermer l'Assistant.

Le paquet de l'application mobile Kaspersky Endpoint Security for Android est automatiquement publié sur le serveur Web de Kaspersky Security Center. Le paquet de l'application mobile contient l'app, les paramètres de connexion de l'appareil mobile au Serveur d'administration et le certificat. L'utilisateur de l'appareil mobile reçoit une notification contenant un lien pour télécharger le paquet sur le Serveur Web. L'utilisateur clique lui-même sur le lien reçu. Ensuite, le système d'exploitation de l'appareil invite l'utilisateur à accepter l'installation du paquet de l'application mobile. Si l'utilisateur est d'accord, le paquet est téléchargé sur l'appareil mobile. Après le téléchargement du paquet et la synchronisation avec le Serveur d'administration, l'appareil mobile est affiché dans le dossier **Appareils mobiles**, lui-même sous-dossier du dossier **Administration des appareils mobiles** de l'arborescence de la console.

Administration des appareils mobiles via les outils Exchange ActiveSync

Cette section décrit les options complémentaires d'administration des appareils EAS à partir de Kaspersky Security Center.

En plus d'administrer les appareils EAS via des commandes, l'administrateur peut :

- [Créer des profils d'administration des appareils EAS et les attribuer aux boîtes aux lettres des utilisateurs](#) (à la page). Un *profil d'administration des appareils EAS* est une stratégie Exchange ActiveSync utilisée sur le

serveur Microsoft Exchange pour administrer les appareils EAS. Ce profil permet de configurer les groupes de paramètres suivants :

- Paramètres d'administration du mot de passe utilisateur
- paramètres de synchronisation du courrier
- restrictions des fonctions pouvant être utilisées sur l'appareil mobile
- restrictions des apps mobiles pouvant être utilisées sur l'appareil mobile.

Les paramètres du profil d'administration peuvent n'être appliqués que partiellement selon le modèle de l'appareil mobile. Vous pouvez consulter l'état d'application de la stratégie Exchange ActiveSync dans les propriétés de l'appareil mobile.

- [Consulter les informations sur les paramètres d'administration des appareils EAS](#). Par exemple, dans les propriétés d'un appareil mobile, l'administrateur peut consulter l'heure de la dernière synchronisation de l'appareil mobile avec le serveur Microsoft Exchange, l'identifiant d'appareil EAS, le nom de la stratégie Exchange ActiveSync et son statut d'application sur l'appareil mobile.
- [Désactiver l'administration des appareils EAS inutilisés](#).
- Configurer les paramètres du sondage d'Active Directory par le Serveur des appareils mobiles Exchange ActiveSync, qui permettent de mettre à jour les informations relatives aux boîtes aux lettres des utilisateurs et à leurs appareils mobiles.

Ajout d'un profil d'administration

Pour gérer les appareils EAS, vous pouvez créer des profils d'administration des appareils EAS et leur attribuer les boîtes aux lettres Microsoft Exchange de votre choix.

Chaque boîte aux lettres Microsoft Exchange ne peut être associée qu'à un seul profil d'administration des appareils EAS.

Pour ajouter un profil d'administration des appareils EAS à une boîte aux lettres Microsoft Exchange, procédez comme suit :

1. Dans l'arborescence de la console ouvrez le dossier **Administration des appareils mobiles**.
2. Dans le dossier **Administration des appareils mobiles**, sélectionnez le sous-dossier **Serveurs des appareils mobiles**.
3. Dans l'espace de travail du dossier **Serveurs des appareils mobiles**, sélectionnez le Serveur des appareils mobiles Exchange ActiveSync.
4. Dans le menu contextuel du Serveur des appareils mobiles Exchange ActiveSync, sélectionnez **Propriétés**.
La fenêtre des propriétés du Serveur des appareils mobiles s'ouvre.
5. Dans la fenêtre des propriétés du **Serveur des appareils mobiles Exchange**, sélectionnez la section **Boîtes aux lettres**.

6. Sélectionnez une boîte aux lettres et cliquez sur le bouton **Désigner le profil**.

Le fenêtre **Profils de stratégie** s'ouvre.

7. Dans la fenêtre **Profils de stratégie**, cliquez sur le bouton **Ajouter**.

La fenêtre **Nouveau profil** s'ouvre.

8. Configurez le profil dans les onglets de la fenêtre **Nouveau profil**.

- Si vous souhaitez définir le nom du profil et la fréquence de ses mises à jour, sélectionnez l'onglet **Général**.
- Si vous souhaitez configurer le mot de passe utilisateur de l'appareil mobile, sélectionnez l'onglet **Mot de passe**.
- Si vous souhaitez configurer les paramètres de la synchronisation avec le serveur Microsoft Exchange, sélectionnez l'onglet **Synchronisation**.
- Si vous souhaitez configurer les paramètres de restriction des fonctions de l'appareil mobile, sélectionnez l'onglet **Restriction des fonctionnalités**.
- Si vous souhaitez configurer les restrictions de l'utilisation des applications mobiles sur l'appareil mobile, sélectionnez l'onglet **Restrictions de l'application**.

9. Cliquez sur le bouton **OK**.

Le nouveau profil s'affichera dans la liste des profils de la fenêtre **Profils de stratégie**.

Si vous souhaitez que ce profil soit automatiquement attribué aux nouvelles boîtes aux lettres et aux boîtes aux lettres dont le profil a été supprimé, sélectionnez-le dans la liste des profils et cliquez sur le bouton **Définir comme le profil par défaut**.

Il est impossible de supprimer le profil par défaut. Pour supprimer le profil par défaut actuel, il faut désigner la propriété "profil par défaut" à un autre profil.

10. Cliquez sur le bouton **OK** dans la fenêtre **Profils de stratégie**.

Les paramètres du profil d'administration seront appliqués à l'appareil EAS lors de la synchronisation suivante de l'appareil avec le Serveur des appareils mobiles Exchange ActiveSync.

Suppression d'un profil d'administration

Pour supprimer le profil d'administration des appareils EAS d'une boîte aux lettres Microsoft Exchange, procédez comme suit :

1. Dans l'arborescence de la console ouvrez le dossier **Administration des appareils mobiles**.
2. Dans le dossier **Administration des appareils mobiles**, sélectionnez le sous-dossier **Serveurs des appareils mobiles**.
3. Dans l'espace de travail du dossier **Serveurs des appareils mobiles**, sélectionnez le Serveur des appareils mobiles Exchange ActiveSync.
4. Dans le menu contextuel du Serveur des appareils mobiles Exchange ActiveSync, sélectionnez **Propriétés**.
La fenêtre des propriétés du Serveur des appareils mobiles s'ouvre.

5. Dans la fenêtre des propriétés du Serveur des appareils mobiles Exchange ActiveSync, sélectionnez la section **Boîtes aux lettres**.

6. Sélectionnez une boîte aux lettres et cliquez sur le bouton **Modifier les profils**.

Le fenêtre **Profils de stratégie** s'ouvre.

7. Dans la fenêtre **Profils de stratégie**, sélectionnez le profil à supprimer et cliquez sur le bouton de suppression représentant un X rouge.

Le profil sélectionné sera supprimé de la liste des profils d'administration. Les appareils EAS qui étaient administrés par le profil supprimé passeront sous le contrôle du profil par défaut actif.

Si vous souhaitez supprimer le profil par défaut actif, attribuez la propriété « profil par défaut » à un autre profil, puis supprimez le profil désiré.

Utilisation des stratégies Exchange ActiveSync

Une fois que le Serveur des appareils mobiles Exchange ActiveSync a été installé, la section **Boîtes aux lettres** de la fenêtre des propriétés de ce Serveur propose des informations sur les comptes utilisateurs du serveur Microsoft Exchange obtenues suite au sondage du domaine actif ou de la forêt de domaines.

De plus, la fenêtre des propriétés du Serveur des appareils mobiles Exchange ActiveSync propose les boutons suivants :

- **Modifier les profils** vous permet d'ouvrir la fenêtre **Profils de stratégie** qui contient une liste des stratégies reçues du serveur Microsoft Exchange. Cette fenêtre permet de créer, modifier ou supprimer des stratégies Exchange ActiveSync. La fenêtre **Profils de stratégie** correspond presque entièrement à la fenêtre de modification des stratégies dans la console Exchange Management Console.
- **Attribuer les profils aux appareils mobiles** vous permet d'attribuer une stratégie Exchange ActiveSync sélectionnée à un ou plusieurs comptes utilisateurs.
- **Act./Désact. ActiveSync** vous permet d'activer ou de désactiver le protocole HTTP d'Exchange ActiveSync pour un ou plusieurs comptes utilisateurs.

Configuration de la zone d'analyse

La section **Paramètres** des propriétés du Serveur des appareils mobiles Exchange ActiveSync permet de configurer la zone d'analyse. Par défaut, la zone d'analyse est le domaine actif dans lequel le Serveur des appareils mobiles Exchange ActiveSync est installé. Si vous choisissez la valeur **Toute la forêt de domaines**, la zone d'analyse porte sur toute la forêt de domaines.

Utilisation des appareils EAS

Les appareils récupérés suite à l'analyse du serveur Microsoft Exchange sont ajoutés à la liste commune des appareils, qui se trouve dans l'entrée **Administration des appareils mobiles** du dossier **Appareils mobiles**.

Si vous voulez que le dossier **Appareils mobiles** affiche uniquement les appareils Exchange ActiveSync (ci-après, les appareils EAS), filtrez la liste des appareils en cliquant sur le lien **Exchange ActiveSync (EAS)** situé au-dessus de la liste.

Vous pouvez administrer les appareils EAS à l'aide de commandes. Par exemple, la commande **Rétablir les paramètres par défaut** permet de supprimer toutes les données de l'appareil et de restaurer ses paramètres par défaut. Cette commande est utile en cas de vol ou de perte de l'appareil, quand il faut absolument éviter que les données de l'entreprise ou les données personnelles tombent entre les mains d'un tiers.

Si toutes les données ont été supprimées sur l'appareil, toutes les données seront à nouveau supprimées lors de la prochaine connexion de cet appareil au serveur Microsoft Exchange. La commande se répète tant que l'appareil n'est pas supprimé de la liste des appareils. Ce comportement est conditionné par les particularités du fonctionnement du serveur Microsoft Exchange.

Pour supprimer l'appareil EAS de la liste, sélectionnez **Supprimer** dans le menu contextuel. Si le compte utilisateur Exchange ActiveSync n'est pas supprimé sur l'appareil EAS, celui-ci apparaîtra à nouveau dans la liste des appareils lors de la prochaine synchronisation des appareils avec le serveur Microsoft Exchange.

Affichage des informations sur l'appareil EAS

Pour consulter les informations relatives à un appareil EAS, procédez comme suit :

1. Dans le dossier **Administration des appareils mobiles** de l'arborescence de la console, sélectionnez le sous-dossier **Appareils mobiles**.

La liste des appareils mobiles administrés s'affiche dans l'espace de travail du dossier.

2. Dans l'espace de travail, filtrez les appareils EAS en cliquant sur le lien **Exchange ActiveSync (EAS)**.

3. Dans le menu contextuel de l'appareil mobile, sélectionnez l'option **Propriétés**.

Cette action entraîne l'ouverture de la fenêtre des propriétés de l'appareil EAS.

La fenêtre des propriétés de l'appareil mobile affiche des informations sur l'appareil EAS connecté.

Désactivation de l'administration d'un appareil EAS

Pour désactiver l'administration d'un appareil EAS par le Serveur des appareils mobiles Exchange ActiveSync, procédez comme suit :

1. Dans le dossier **Administration des appareils mobiles** de l'arborescence de la console, sélectionnez le sous-dossier **Appareils mobiles**.

La liste des appareils mobiles administrés s'affiche dans l'espace de travail du dossier.

2. Dans l'espace de travail, filtrez les appareils EAS en cliquant sur le lien **Exchange ActiveSync (EAS)**.

3. Sélectionnez l'appareil mobile dont vous souhaitez désactiver l'administration par le Serveur des appareils mobiles Exchange ActiveSync.

4. Dans le menu contextuel de l'appareil mobile, sélectionnez l'option **Supprimer**.

L'appareil EAS est marqué pour suppression avec une icône en forme de croix rouge. La suppression réelle de l'appareil mobile de la liste des appareils administrés a lieu après son élimination de la base de données du Serveur des appareils mobiles Exchange ActiveSync. Pour cela, l'administrateur doit supprimer le compte utilisateur sur le serveur Microsoft Exchange.

Autorisations de l'utilisateur pour l'administration des appareils mobiles via Exchange ActiveSync

Pour administrer les appareils mobiles qui fonctionnent selon le protocole Exchange ActiveSync avec Microsoft Exchange Server 2010 ou Microsoft Exchange Server 2013, l'utilisateur doit appartenir à un groupe autorisé à réaliser les commandlets suivants :

- Get-CASMailbox
- Set-CASMailbox
- Remove-ActiveSyncDevice
- Clear-ActiveSyncDevice
- Get-ActiveSyncDeviceStatistics
- Get-AcceptedDomain
- Set-AdServerSettings
- Get-ActiveSyncMailboxPolicy
- New-ActiveSyncMailboxPolicy
- Set-ActiveSyncMailboxPolicy
- Remove-ActiveSyncMailboxPolicy

Pour administrer les appareils mobiles qui fonctionnent selon le protocole Exchange ActiveSync avec Microsoft Exchange Server 2007, l'utilisateur doit posséder des autorisations d'administration. Dans le cas contraire, il faut exécuter les commandlets pour définir les autorisations d'administration de l'utilisateur (cf. tableau ci-dessous).

Autorisations d'administration pour l'administration des appareils mobiles Exchange ActiveSync sous Microsoft Exchange Server 2007

Accès	Objet	Commandlet
Complet	Branche « CN=Mobile Mailbox Policies,CN=Your Organization,CN=Microsoft Exchange,CN=Services,CN=Configuration,DC=yourdomain »	Add-ADPermission -User <User name> -Identity "CN=Mobile Ma Policies,CN=<Organization name>,CN=Microsoft Exchange,CN=Services,CN=Conf<Domain name>" -InheritanceType AccessRight GenericAll
Lecture.	Branche « CN= Your Organization,CN=Microsoft Exchange,CN=Services,CN=Configuration,DC= yourdomain »	Add-ADPermission -User <User name> -Identity "CN=<Organiza name>,CN=Microsoft Exchange,CN=Services,CN=Conf<Domain name>" -InheritanceType AccessRight GenericRead
Lecture et écriture	Propriétés msExchMobileMailboxPolicyLink et msExchOmaAdminWirelessEnable pour les objets dans Active Directory	Add-ADPermission -User <User name> -Identity "DC=<Domain n InheritanceType All -AccessRight ReadProperty,WriteProperty -P

		msExchMobileMailboxPolicyLink msExchOmaAdminWirelessEnable
Complet	Stockages des boîtes aux lettres ms-Exch-Store-Admin pour mailboxstorages	Get-MailboxDatabase Add-ADP User <user or group name> -Ex ms-Exch-Store-Admin

Pour obtenir des informations détaillées sur l'utilisation des commandlets dans la console Exchange Management Shell, consultez le [site du Support Technique de Microsoft Exchange Server](#) ².

Administration des appareils MDM iOS

Cette section décrit les options complémentaires d'administration des appareils MDM iOS à partir de Kaspersky Security Center. Pour administrer les appareils MDM iOS, l'application permet de :

- Configurer de manière centralisée les paramètres des appareils MDM iOS administrés et restreindre les fonctions de l'appareil à l'aide de profils de configuration. Vous pouvez ajouter et modifier les profils de configuration et installer des profils sur les appareils mobiles.
- Installer des apps sur les appareils mobiles, sans passer par l'App Store, à l'aide de profils provisioning. Les profils provisioning vous permettent par exemple d'installer sur les appareils mobiles des utilisateurs les apps d'entreprise conçues en interne. Le profil provisioning contient des informations sur l'app et sur l'appareil mobile.
- Installer une app sur l'appareil MDM iOS via l'App Store. L'app doit être ajoutée sur le Serveur MDM iOS avant son installation sur l'appareil MDM iOS.

Une notification PUSH est envoyée à tous les appareils MDM iOS connectés toutes les 24 heures pour synchroniser les données avec le [Serveur MDM iOS](#).

Les informations relatives au profil de configuration, au profil provisioning et aux apps installées sur l'appareil MDM iOS, peuvent être consultées dans la fenêtre [propriétés de l'appareil](#).

Signature d'un profil MDM iOS par un certificat

Vous pouvez signer un profil MDM iOS par un certificat. Vous pouvez utiliser un certificat que vous avez émis vous-même ou vous pouvez recevoir un certificat d'autorités de certification de confiance.

Pour signer un profil MDM iOS par un certificat, procédez comme suit :

1. Dans le dossier **Administration des appareils mobiles** de l'arborescence de la console, sélectionnez le sous-dossier **Appareils mobiles**.
2. Dans le menu contextuel du dossier **Appareils mobiles**, sélectionnez l'option **Propriétés**.
3. Dans la fenêtre de propriétés du dossier, sélectionnez la section **Paramètres de connexion des appareils iOS**.
4. Cliquez sur le bouton **Parcourir** sous le champ **Sélectionner le fichier du certificat**.
La fenêtre **Certificat**.
5. Dans le champ **Type de certificat**, sélectionnez le type de certificat ouvert ou fermé :
 - Si la valeur **Conteneur PKCS#12** est sélectionnée, indiquez le fichier de certificat et le mot de passe.

- Si la valeur **Certificat X.509** est sélectionnée :
 - a. indiquez un fichier clé privée (avec l'extension prk ou pem)
 - b. indiquez le mot de passe de la clé privée
 - c. indiquez un fichier clé publique (avec l'extension cer).

6. Cliquez sur le bouton **OK**.

Le profil MDM iOS est signé par un certificat.

Ajout du profil de configuration

Pour créer un profil de configuration, vous pouvez utiliser Apple Configurator 2, disponible sur le site Internet d'Apple Inc. Apple Configurator 2 fonctionne uniquement sur les appareils exécutant macOS ; si vous ne disposez pas de tels appareils, vous pouvez utiliser l'application iPhone Configuration Utility avec la Console d'administration à la place. Cependant, Apple Inc. ne prend plus en charge l'application iPhone Configuration Utility.

Pour créer le profil de configuration avec l'application iPhone Configuration Utility et l'ajouter sur le Serveur MDM iOS, procédez comme suit :

1. Dans l'arborescence de la console, sélectionnez le dossier **Administration des appareils mobiles**.
2. Dans l'espace de travail du dossier **Administration des appareils mobiles**, sélectionnez le sous-dossier **Serveurs des appareils mobiles**.
3. Dans l'espace de travail du dossier **Serveurs des appareils mobiles**, sélectionnez le Serveur MDM iOS.
4. Dans le menu contextuel du Serveur MDM iOS, sélectionnez l'option **Propriétés**.
La fenêtre des propriétés du Serveur des appareils mobiles s'ouvre.
5. Dans la fenêtre des propriétés du Serveur MDM iOS, sélectionnez l'option **Profils de configuration**.
6. Dans la section **Profils de configuration**, cliquez sur le bouton **Créer**.
La fenêtre **Nouveau profil de configuration** s'ouvre.
7. Dans la fenêtre **Nouveau profil de configuration**, indiquez le nom et l'identificateur du profil.
L'identificateur du profil de configuration doit être unique, la valeur de l'identificateur doit être définie au format Reverse-DNS, par exemple, *com.companyname.identifier*.
8. Cliquez sur le bouton **OK**.
L'application iPhone Configuration Utility démarre alors si vous l'avez installée.
9. Exécutez la configuration des paramètres du profil dans l'application iPhone Configuration Utility.
La description des paramètres du profil et les instructions de sa configuration sont décrites dans la documentation pour l'application iPhone Configuration Utility.

Après la configuration des paramètres du profil dans l'application iPhone Configuration Utility, un nouveau profil de configuration s'affiche dans la section **Profils de configuration** de la fenêtre des propriétés du Serveur MDM iOS.

Le bouton **Modifier** permet de modifier le profil de configuration.

Le bouton **Importer** permet de télécharger le profil de configuration dans l'application.

Le bouton **Exporter le filtre** permet d'enregistrer le profil de configuration dans un fichier.

Le profil que vous avez créé doit être [installé sur les appareils MDM iOS](#).

Définition du profil de configuration sur l'appareil

Pour installer le profil de configuration sur l'appareil mobile, procédez comme suit :

1. Dans le dossier **Administration des appareils mobiles** de l'arborescence de la console, sélectionnez le sous-dossier **Appareils mobiles**.

La liste des appareils mobiles administrés s'affiche dans l'espace de travail du dossier.

2. Dans l'espace de travail, filtrez les appareils MDM iOS par protocole d'administration *MDM iOS*.

3. Sélectionnez l'appareil mobile de l'utilisateur sur lequel vous devez installer le profil de configuration

Vous pouvez sélectionner plusieurs appareils mobiles pour y installer le profil de façon simultanée.

4. Dans le menu contextuel de l'appareil mobile, sélectionnez l'option **Afficher le journal des commandes**.

5. Dans la fenêtre **Commandes d'administration des appareils mobiles**, ouvrez la section **Installer le profil** et cliquez sur le bouton **Envoyer la commande**.

Vous pouvez également envoyer la commande à l'appareil mobile en sélectionnant l'option **Toutes les commandes** dans le menu contextuel de cet appareil mobile, puis **Installer le profil**.

La fenêtre **Sélection des profils** s'ouvre, contenant une liste de profils. Dans la liste, sélectionnez le profil que vous devez installer sur l'appareil mobile. Vous pouvez sélectionner et installer simultanément plusieurs profils sur l'appareil mobile. Pour sélectionner une plage de profils, utilisez la touche **SHIFT**. Pour réunir des profils séparés dans un groupe, utilisez la touche **CTRL**.

6. Cliquez sur **OK** pour envoyer la commande à l'appareil mobile.

Suite à l'exécution de cette commande, le profil de configuration sélectionné sera installé sur l'appareil mobile de l'utilisateur. Parallèlement, l'état de la commande du journal des commandes affichera la valeur *Progression*.

Un clic sur le bouton **Renvoyer** permet de renvoyer la commande à l'appareil mobile de l'utilisateur.

Le bouton **Supprimer de la file d'attente** permet d'annuler l'exécution de la commande envoyée si cette dernière n'a pas encore été exécutée.

La section **Journal des commandes** affiche les commandes envoyées à l'appareil mobile et leurs états d'exécution respectifs. Cliquez sur le bouton **Actualiser** pour mettre à jour la liste des commandes.

7. Cliquez sur le bouton **OK** pour fermer la fenêtre **Commandes d'administration des appareils mobiles**.

Vous pouvez afficher le profil que vous avez installé et [le retirer, si nécessaire](#).

Suppression du profil de configuration de l'appareil

Pour supprimer le profil de configuration de l'appareil mobile, procédez comme suit :

1. Dans le dossier **Administration des appareils mobiles** de l'arborescence de la console, sélectionnez le sous-dossier **Appareils mobiles**.

La liste des appareils mobiles administrés s'affiche dans l'espace de travail du dossier.

2. Dans l'espace de travail, sélectionnez les appareils MDM iOS en cliquant sur le lien **MDM iOS**.

3. Sélectionnez l'appareil mobile de l'utilisateur duquel vous devez supprimer le profil de configuration.

Vous pouvez sélectionner plusieurs appareils mobiles pour supprimer le profil de façon simultanée.

4. Dans le menu contextuel de l'appareil mobile, sélectionnez l'option **Afficher le journal des commandes**.

5. Dans la fenêtre **Commandes pour l'administration des appareils mobiles**, ouvrez la section **Supprimer le profil** et cliquez sur le bouton **Envoyer la commande**.

Vous pouvez également envoyer la commande à l'appareil mobile en sélectionnant l'option **Toutes les commandes** dans le menu contextuel de cet appareil, puis **Supprimer le profil**.

La fenêtre **Suppression des profils** s'ouvre, contenant une liste de profils.

6. Dans la liste, sélectionnez le profil que vous devez supprimer de l'appareil mobile. Vous pouvez sélectionner et supprimer simultanément plusieurs profils de l'appareil mobile. Pour sélectionner une plage de profils, utilisez la touche **SHIFT**. Pour réunir des profils séparés dans un groupe, utilisez la touche **CTRL**.

7. Cliquez sur **OK** pour envoyer la commande à l'appareil mobile.

Suite à l'exécution de cette commande, le profil de configuration sélectionné sera supprimé de l'appareil mobile de l'utilisateur. Parallèlement, l'état de la commande affichera la valeur *Terminée*.

Un clic sur le bouton **Renvoyer** permet de renvoyer la commande à l'appareil mobile de l'utilisateur.

Le bouton **Supprimer de la file d'attente** permet d'annuler l'exécution de la commande envoyée si cette dernière n'a pas encore été exécutée.

La section **Journal des commandes** affiche les commandes envoyées à l'appareil mobile et leurs états d'exécution respectifs. Cliquez sur le bouton **Actualiser** pour mettre à jour la liste des commandes.

8. Cliquez sur le bouton **OK** pour fermer la fenêtre **Commandes d'administration des appareils mobiles**.

Ajout d'un nouvel appareil à l'aide de la publication d'un lien vers le profil

L'administrateur crée un profil MDM iOS dans la Console d'administration à l'aide de l'Assistant de connexion d'un nouvel appareil mobile. Suite à l'exécution de l'Assistant, les actions suivantes sont réalisées :

- Le profil MDM iOS est automatiquement publié sur le Serveur Web.
- L'utilisateur reçoit par message SMS ou par email un lien vers le profil MDM iOS. Après avoir reçu le lien, l'utilisateur installe le profil MDM iOS sur l'appareil mobile.
- L'appareil mobile est connecté au serveur MDM iOS.

Vu l'adoption par la société Apple d'une stratégie de sécurité plus stricte, il faut configurer les protocoles des versions TLS 1.1 et TLS 1.2 pour connecter un appareil mobile tournant sous iOS 11 au Serveur d'administration sur lequel l'intégration à Public Key Infrastructure (PKI) est configurée.

Ajout d'un nouvel appareil via l'installation d'un profil par l'administrateur

Pour connecter l'appareil mobile au serveur MDM iOS via l'installation du profil MDM iOS sur l'appareil mobile, l'administrateur doit réaliser les opérations suivantes :

1. Dans la Console d'administration, ouvrir l'Assistant de connexion du nouvel appareil.
2. Créer un nouveau profil MDM iOS en cochant la case **Afficher le certificat à la fin de l'Assistant** dans la fenêtre de l'Assistant de création de profil.
3. Enregistrer le profil MDM iOS.
4. Installer le profil MDM iOS sur l'appareil mobile de l'utilisateur à l'aide de l'utilitaire Apple Configurator.

L'appareil mobile est connecté au serveur MDM iOS.

Vu l'adoption par la société Apple d'une stratégie de sécurité plus stricte, il faut configurer les protocoles des versions TLS 1.1 et TLS 1.2 pour connecter un appareil mobile tournant sous iOS 11 au Serveur d'administration sur lequel l'intégration à Public Key Infrastructure (PKI) est configurée.

Ajout d'un profil provisioning

Pour ajouter le profil provisioning sur le Serveur MDM iOS, procédez comme suit :

1. Dans l'arborescence de la console ouvrez le dossier **Administration des appareils mobiles**.
2. Dans le dossier **Administration des appareils mobiles**, sélectionnez le sous-dossier **Serveurs des appareils mobiles**.
3. Dans l'espace de travail du dossier **Serveurs des appareils mobiles**, sélectionnez le Serveur MDM iOS.
4. Dans le menu contextuel du Serveur MDM iOS, sélectionnez l'option **Propriétés**.
La fenêtre des propriétés du Serveur des appareils mobiles s'ouvre.
5. Dans la fenêtre des propriétés du **Serveur MDM iOS**, sélectionnez l'option **Profil provisioning**.
6. Dans la section **Profil provisioning**, cliquez sur le bouton **Importer** et indiquez le chemin d'accès au fichier du profil provisioning.

Le profil sera ajouté dans les paramètres du Serveur MDM iOS.

Le bouton **Exporter le profil** permet d'enregistrer le profil provisioning dans un fichier.

Vous pouvez installer le profil provisioning que vous avez importé [sur les appareils MDM iOS](#).

Définition du profil provisioning sur l'appareil

Pour installer le profil provisioning sur l'appareil mobile, procédez comme suit :

1. Dans le dossier **Administration des appareils mobiles** de l'arborescence de la console, sélectionnez le sous-dossier **Appareils mobiles**.

La liste des appareils mobiles administrés s'affiche dans l'espace de travail du dossier.

2. Dans l'espace de travail, filtrez les appareils MDM iOS par protocole d'administration *MDM iOS*.

3. Sélectionnez l'appareil mobile de l'utilisateur sur lequel vous devez installer le profil provisioning.

Vous pouvez sélectionner plusieurs appareils mobiles pour y installer le profil provisioning de façon simultanée.

4. Dans le menu contextuel de l'appareil mobile, sélectionnez l'option **Afficher le journal des commandes**.

5. Dans la fenêtre **Commandes pour l'administration des appareils mobiles**, ouvrez la section **Installer le profil provisioning** et cliquez sur le bouton **Envoyer la commande**.

Vous pouvez également envoyer la commande à l'appareil mobile en sélectionnant l'option **Toutes les commandes** dans le menu contextuel de cet appareil mobile, puis **Installer le profil provisioning**.

La fenêtre **Sélection des profils de provisionnement** s'ouvre, contenant la liste des profils provisioning. Dans la liste, sélectionnez le profil provisioning que vous devez installer sur l'appareil mobile. Vous pouvez sélectionner et installer plusieurs profils provisioning simultanément sur l'appareil mobile. Afin de sélectionner une plage de profils provisioning, utilisez la touche **SHIFT**. Afin de réunir des profils provisioning séparés dans un groupe, utilisez la touche **CTRL**.

6. Cliquez sur **OK** pour envoyer la commande à l'appareil mobile.

Suite à l'exécution de cette commande, le profil provisioning sélectionné sera installé sur l'appareil mobile de l'utilisateur. Parallèlement, l'état de la commande du journal des commandes affiche la valeur *Terminée*.

Un clic sur le bouton **Renvoyer** permet de renvoyer la commande à l'appareil mobile de l'utilisateur.

Le bouton **Supprimer de la file d'attente** permet d'annuler l'exécution de la commande envoyée si cette dernière n'a pas encore été exécutée.

La section **Journal des commandes** affiche les commandes envoyées à l'appareil mobile et leurs états d'exécution respectifs. Cliquez sur le bouton **Actualiser** pour mettre à jour la liste des commandes.

7. Cliquez sur le bouton **OK** pour fermer la fenêtre **Commandes d'administration des appareils mobiles**.

Vous pouvez afficher le profil que vous avez installé et [le retirer, si nécessaire](#).

Suppression du profil provisioning de l'appareil

Pour supprimer un profil provisioning de l'appareil mobile, procédez comme suit :

1. Dans le dossier **Administration des appareils mobiles** de l'arborescence de la console, sélectionnez le sous-dossier **Appareils mobiles**.

La liste des appareils mobiles administrés s'affiche dans l'espace de travail du dossier.

2. Dans l'espace de travail, filtrez les appareils MDM iOS par protocole d'administration *MDM iOS*.

3. Sélectionnez l'appareil mobile de l'utilisateur duquel vous devez supprimer le profil provisioning.

Vous pouvez sélectionner plusieurs appareils mobiles pour supprimer le profil provisioning de façon simultanée.

4. Dans le menu contextuel de l'appareil mobile, sélectionnez l'option **Afficher le journal des commandes**.
5. Dans la fenêtre **Commandes pour l'administration des appareils mobiles**, ouvrez la section **Supprimer le profil provisioning** et cliquez sur le bouton **Envoyer la commande**.

Vous pouvez également envoyer la commande à l'appareil mobile en sélectionnant l'option **Toutes les commandes** dans le menu contextuel de cet appareil, puis **Supprimer le profil provisioning**.

La fenêtre **Suppression des profils de provisionnement** contient la liste des profils.

6. Dans la liste, sélectionnez le profil provisioning que vous devez supprimer de l'appareil mobile. Vous pouvez sélectionner et supprimer plusieurs profils provisioning simultanément de l'appareil mobile. Afin de sélectionner une plage de profils provisioning, utilisez la touche **SHIFT**. Afin de réunir des profils provisioning séparés dans un groupe, utilisez la touche **CTRL**.

7. Cliquez sur **OK** pour envoyer la commande à l'appareil mobile.

Suite à l'exécution de cette commande, le profil provisioning sélectionné sera supprimé de l'appareil mobile de l'utilisateur. Les apps liées au profil provisioning supprimé ne fonctionneront plus. Parallèlement, l'état de la commande affichera la valeur *Terminée*.

Un clic sur le bouton **Renvoyer** permet de renvoyer la commande à l'appareil mobile de l'utilisateur.

Le bouton **Supprimer de la file d'attente** permet d'annuler l'exécution de la commande envoyée si cette dernière n'a pas encore été exécutée.

La section **Journal des commandes** affiche les commandes envoyées à l'appareil mobile et leurs états d'exécution respectifs. Cliquez sur le bouton **Actualiser** pour mettre à jour la liste des commandes.

8. Cliquez sur le bouton **OK** pour fermer la fenêtre **Commandes d'administration des appareils mobiles**.

Ajout d'une app administrée

L'app doit être ajoutée sur le Serveur MDM iOS avant son installation sur l'appareil MDM iOS. L'app est administrée si elle a été installée sur l'appareil à l'aide de Kaspersky Security Center. Il est possible de gérer à distance les apps administrées à l'aide de Kaspersky Security Center.

Pour ajouter l'app administrée sur le Serveur MDM iOS, procédez comme suit :

1. Dans l'arborescence de la console ouvrez le dossier **Administration des appareils mobiles**.
2. Dans le dossier **Administration des appareils mobiles**, sélectionnez le sous-dossier **Serveurs des appareils mobiles**.
3. Dans l'espace de travail du dossier **Serveurs des appareils mobiles**, sélectionnez le Serveur MDM iOS.
4. Dans le menu contextuel du Serveur MDM iOS, sélectionnez l'option **Propriétés**.
La fenêtre des propriétés du Serveur MDM iOS s'ouvre.
5. Dans la fenêtre des propriétés du Serveur MDM iOS, sélectionnez la section **Applications administrées**.
6. Cliquez sur le bouton **Ajouter** de la section **Applications administrées**.
La fenêtre **Ajout de l'app** s'ouvre.
7. Dans la fenêtre **Ajout de l'app**, dans le champ **Nom de l'application**, indiquez le nom de l'application à ajouter.

8. Dans le champ **Apple ID de l'application ou le lien vers l'application dans l'App Store**, indiquez l'identifiant Apple de l'application à ajouter, ou le lien vers le fichier manifeste permettant de télécharger l'application.
9. Si vous souhaitez que l'application administrée soit supprimée de l'appareil mobile de l'utilisateur en même temps que le profil MDM iOS, cochez la case **Supprimer avec le profil MDM iOS**.
10. Si vous souhaitez interdire la sauvegarde des données de l'application via iTunes, cochez la case **Interdire la création des copies de sauvegarde des données**.
11. Cliquez sur le bouton **OK**.

L'application ajoutée s'affiche dans la section **Applications administrées** de la fenêtre des propriétés du Serveur MDM iOS.

Installation de l'app sur l'appareil mobile

Pour installer l'app sur l'appareil mobile MDM iOS, procédez comme suit :

1. Dans le dossier **Administration des appareils mobiles** de l'arborescence de la console, sélectionnez le sous-dossier **Appareils mobiles**.

La liste des appareils mobiles administrés s'affiche dans l'espace de travail du dossier.

2. Sélectionnez l'appareil MDM iOS sur lequel vous devez installer l'app.

Vous pouvez sélectionner plusieurs appareils mobiles pour y installer l'app en même temps.

3. Dans le menu contextuel de l'appareil mobile, sélectionnez l'option **Afficher le journal des commandes**.

4. Dans la fenêtre **Commandes pour l'administration des appareils mobiles**, ouvrez la section **Installer l'application** et cliquez sur le bouton **Envoyer la commande**.

Vous pouvez également envoyer la commande à l'appareil mobile en sélectionnant **Toutes les commandes** dans le menu contextuel de cet appareil mobile, puis en sélectionnant **Installer l'application**.

Cette opération ouvre la fenêtre **Sélection des applications** contenant la liste de profils. Dans la liste, sélectionnez l'app que vous devez installer sur l'appareil mobile. Vous pouvez sélectionner et installer plusieurs apps en même temps sur l'appareil mobile. Pour sélectionner une plage d'apps, utilisez la touche **SHIFT**. Pour regrouper plusieurs apps, utilisez la touche **CTRL**.

5. Cliquez sur le bouton **OK** pour envoyer la commande à l'appareil mobile.

Suite à l'exécution de cette commande, l'app sélectionnée sera installée sur l'appareil mobile de l'utilisateur. Parallèlement, l'état de la commande du journal des commandes affiche la valeur *Terminée*.

Un clic sur le bouton **Renvoyer** permet de renvoyer la commande à l'appareil mobile de l'utilisateur. Le bouton **Supprimer de la file d'attente** permet d'annuler l'exécution de la commande envoyée si cette dernière n'a pas encore été exécutée.

La section **Journal des commandes** affiche les commandes envoyées à l'appareil mobile et leurs états d'exécution respectifs. Cliquez sur le bouton **Actualiser** pour mettre à jour la liste des commandes.

6. Cliquez sur le bouton **OK** pour fermer la fenêtre **Commandes d'administration des appareils mobiles**.

Les informations concernant les apps installées s'affichent dans les paramètres de l'appareil [mobile MDM iOS](#). Vous pouvez supprimer une app à partir de l'appareil mobile à l'aide du journal des commandes ou à partir du menu contextuel de l'[appareil](#) mobile.

Suppression de l'app de l'appareil

Pour supprimer l'app de l'appareil mobile, procédez comme suit :

1. Dans le dossier **Administration des appareils mobiles** de l'arborescence de la console, sélectionnez le sous-dossier **Appareils mobiles**.

La liste des appareils mobiles administrés s'affiche dans l'espace de travail du dossier.

2. Dans l'espace de travail, filtrez les appareils MDM iOS par protocole d'administration *MDM iOS*.

3. Sélectionnez l'appareil mobile de l'utilisateur contenant l'app à supprimer.

Vous pouvez sélectionner plusieurs appareils mobiles pour supprimer l'app en même temps.

4. Dans le menu contextuel de l'appareil mobile, sélectionnez l'option **Afficher le journal des commandes**.

5. Dans la fenêtre **Commandes pour l'administration des appareils mobiles**, ouvrez la section **Supprimer l'application** et cliquez sur le bouton **Envoyer la commande**.

Vous pouvez également envoyer la commande à l'appareil mobile en sélectionnant **Toutes les commandes** dans le menu contextuel de cet appareil mobile, puis en sélectionnant **Supprimer l'app**.

Cette opération ouvre la fenêtre **Suppression des apps** contenant la liste des applications.

6. Dans la liste, sélectionnez l'app que vous devez supprimer de l'appareil mobile. Vous pouvez sélectionner et supprimer plusieurs apps en même temps sur l'appareil. Pour sélectionner une plage d'apps, utilisez la touche **SHIFT**. Pour regrouper plusieurs apps, utilisez la touche **CTRL**.

7. Cliquez sur **OK** pour envoyer la commande à l'appareil mobile.

Suite à l'exécution de cette commande, l'app sélectionnée sera supprimée de l'appareil mobile de l'utilisateur. Parallèlement, l'état de la commande affichera la valeur *Terminée*.

Un clic sur le bouton **Renvoyer** permet de renvoyer la commande à l'appareil mobile de l'utilisateur.

Le bouton **Supprimer de la file d'attente** permet d'annuler l'exécution de la commande envoyée si cette dernière n'a pas encore été exécutée.

La section **Journal des commandes** affiche les commandes envoyées à l'appareil mobile et leurs états d'exécution respectifs. Cliquez sur le bouton **Actualiser** pour mettre à jour la liste des commandes.

8. Cliquez sur le bouton **OK** pour fermer la fenêtre **Commandes d'administration des appareils mobiles**.

Configuration des paramètres d'itinérance sur un appareil mobile MDM iOS

Pour configurer les paramètres d'itinérance, procédez comme suit :

1. Dans l'arborescence de la console ouvrez le dossier **Administration des appareils mobiles**.

2. Dans le dossier **Administration des appareils mobiles**, sélectionnez le sous-dossier **Appareils mobiles**.

La liste des appareils mobiles administrés s'affiche dans l'espace de travail du dossier.

3. Sélectionnez l'appareil MDM iOS de l'utilisateur dont vous souhaitez configurer les paramètres d'itinérance.

Vous pouvez sélectionner plusieurs appareils mobiles pour en configurer les paramètres d'itinérance simultanément.

4. Dans le menu contextuel de l'appareil mobile, sélectionnez l'option **Afficher le journal des commandes**.

5. Dans la fenêtre **Commandes pour l'administration des appareils mobiles**, ouvrez la section **Configurer les paramètres d'itinérance** et cliquez sur le bouton **Envoyer la commande**.

Vous pouvez également envoyer la commande à l'appareil mobile en sélectionnant l'option **Toutes les commandes** → **Configurer les paramètres d'itinérance** dans le menu contextuel de cet appareil.

6. Dans la fenêtre **Paramètres d'itinérance**, indiquez les paramètres pertinents :

- **[Activer l'itinérance vocale](#)** ⓘ

Si cette option est activée, l'itinérance vocale est activée sur l'appareil mobile MDM iOS. L'utilisateur de l'appareil MDM iOS peut téléphoner et répondre au téléphone dans l'itinérance.

Cette option est activée par défaut.

- **[Activer l'itinérance des données](#)** ⓘ

Si cette option est activée, l'itinérance vocale est activée sur l'appareil mobile MDM iOS. L'utilisateur de l'appareil MDM iOS peut utiliser Internet dans l'itinérance.

Cette option est Inactif par défaut.

Les paramètres d'itinérance sont configurés pour les appareils sélectionnés.

Affichage des informations sur l'appareil MDM iOS

Pour consulter les informations relatives à l'appareil MDM iOS, procédez comme suit :

1. Dans le dossier **Administration des appareils mobiles** de l'arborescence de la console, sélectionnez le sous-dossier **Appareils mobiles**.

La liste des appareils mobiles administrés s'affiche dans l'espace de travail du dossier.

2. Dans l'espace de travail, sélectionnez les appareils MDM iOS en cliquant sur le lien **MDM iOS**.

3. Sélectionnez l'appareil mobile dont vous souhaitez consulter les informations.

4. Dans le menu contextuel de l'appareil mobile, sélectionnez l'option **Propriétés**.

Cela ouvre la fenêtre des propriétés de l'appareil MDM iOS.

La fenêtre des propriétés de l'appareil mobile affiche des informations sur l'appareil MDM iOS connecté.

Désactivation de l'administration de l'appareil MDM iOS

Pour désactiver l'appareil MDM iOS du Serveur MDM iOS, procédez comme suit :

1. Dans le dossier **Administration des appareils mobiles** de l'arborescence de la console, sélectionnez le sous-dossier **Appareils mobiles**.

La liste des appareils mobiles administrés s'affiche dans l'espace de travail du dossier.

2. Dans l'espace de travail, sélectionnez les appareils MDM iOS en cliquant sur le lien **MDM iOS**.
3. Sélectionnez l'appareil mobile désiré.
4. Dans le menu contextuel de l'appareil mobile, sélectionnez l'option **Supprimer**.

L'appareil MDM iOS est marqué pour suppression. L'appareil mobile sera automatiquement supprimé de la liste des appareils administrés après sa suppression de la base de données du Serveur MDM iOS. La suppression de l'appareil mobile sur la base de données du Serveur MDM iOS s'effectue en une minute.

Après la désactivation de l'appareil MDM iOS de l'administration, tous les profils de configuration installés seront supprimés de l'appareil mobile, ainsi que le profil MDM iOS et toutes les applications pour lesquelles l'option [Supprimer avec le profil MDM iOS](#) avait été activée.

Envoi de commandes sur un appareil

Pour envoyer une commande à un appareil MDM iOS, procédez comme suit :

1. Dans la Console d'administration, ouvrez l'entrée **Administration des appareils mobiles**.
2. Choisir le dossier **Appareils mobiles**.
3. Dans le dossier **Appareils mobiles**, sélectionnez l'appareil mobile auquel il faut envoyer les commandes.
4. Dans le menu contextuel de l'appareil mobile, sélectionnez l'option **Afficher le journal des commandes**.
5. puis choisir dans la liste déroulante la commande à envoyer à l'appareil mobile.

Contrôle de l'état d'exécution des commandes envoyées

Pour vérifier l'état d'exécution d'une commande qui a été envoyée à un appareil mobile, procédez comme suit :

1. Dans la Console d'administration, ouvrez l'entrée **Administration des appareils mobiles**.
2. Choisir le dossier **Appareils mobiles**.
3. Dans le dossier **Appareils mobiles**, sélectionnez l'appareil mobile sur lequel il faut vérifier l'état d'exécution des commandes envoyées.
4. Dans le menu contextuel de l'appareil mobile, sélectionnez l'option **Afficher le journal des commandes**.

Administration des appareils KES

Dans Kaspersky Security Center, vous pouvez administrer les appareils mobiles KES des façons suivantes :

- administrer les appareils KES de façon centralisée à [l'aide de commandes](#)
- consulter les informations sur [les paramètres d'administration des appareils KES](#)

- installer les applications à l'aide de [paquets des applications mobiles](#)
- désactivation d'un appareil KES [de l'administration](#).

Création du paquet des applications mobiles pour les appareils KES

Une licence Kaspersky Endpoint Security for Android est indispensable pour la création d'un paquet des applications mobiles destiné aux appareils KES.

Pour créer un paquet des applications mobiles, procédez comme suit :

1. Dans l'arborescence de la console, dans le dossier **Installation à distance**, sélectionnez le sous-dossier **Paquets d'installation**.
Le dossier **Installation à distance** est un sous-dossier par défaut du dossier **Avancé**.
2. Cliquez sur le bouton **Actions supplémentaires** et, dans la liste déroulante, sélectionnez l'option **Administrer les paquets des applications mobiles**.
3. Dans la fenêtre **Administration des paquets des applications mobiles**, cliquez sur le bouton **Nouveau**.
4. L'Assistant de création du paquet des applications mobiles se lancera. Suivez les instructions de l'Assistant.

Le paquet des applications mobiles créé s'affiche dans la fenêtre **Administration des paquets des applications mobiles**.

Activation de la vérification en deux étapes des appareils KES

Activation de la vérification en deux étapes d'un appareil KES :

1. Ouvrez le registre système de l'appareil client sur lequel le Serveur d'administration est installé, par exemple, à l'aide de la commande regedit dans le menu **Démarrer** → **Exécuter**.
2. Rendez-vous dans la section :
 - Pour un système de 64 bits :
HKEY_LOCAL_MACHINE\SOFTWARE\Wow6432Node\KasperskyLab\Components\34\core\independent\
 - Pour un système de 32 bits :
HKLM\Software\KasperskyLab\Components\34\core\independent\KLLIM
3. Créez une clé appelée LP_MobileMustUseTwoWayAuthOnPort13292.
4. Définissez le type de clé REG_DWORD.
5. Indiquez la valeur 1 pour la clé.
6. Relancez le service du Serveur d'administration.

Ensuite, une vérification en deux étapes obligatoire de l'appareil KES avec utilisation d'un certificat commun sera activée après le lancement du service du Serveur d'administration.

Lors de la première connexion d'un appareil KES au Serveur d'administration, la présence d'un certificat n'est pas obligatoire.

Par défaut, la vérification en deux étapes des appareils KES est désactivée.

Affichage des informations sur l'appareil KES

Pour consulter les informations relatives à un appareil KES, procédez comme suit :

1. Dans le dossier **Administration des appareils mobiles** de l'arborescence de la console, sélectionnez le sous-dossier **Appareils mobiles**.

La liste des appareils mobiles administrés s'affiche dans l'espace de travail du dossier.

2. Dans l'espace de travail, filtrez les appareils KES selon le protocole d'administration *KES*.

3. Sélectionnez l'appareil mobile dont vous souhaitez consulter les informations.

4. Dans le menu contextuel de l'appareil mobile, sélectionnez l'option **Propriétés**.

Cette action entraîne l'ouverture de la fenêtre des propriétés de l'appareil KES.

La fenêtre des propriétés de l'appareil mobile affiche des informations sur l'appareil KES connecté.

Désactivation d'un appareil KES de l'administration

Pour désactiver un appareil KES de l'administration, l'utilisateur doit supprimer l'Agent d'administration de l'appareil mobile concerné. Suite à la suppression de l'Agent d'administration par l'utilisateur, les informations relatives à l'appareil mobile sont supprimées de la base de données du Serveur d'administration. De même, l'administrateur peut supprimer l'appareil mobile de la liste des appareils administrés.

Pour supprimer l'appareil KES de la liste des appareils administrés, procédez comme suit :

1. Dans le dossier **Administration des appareils mobiles** de l'arborescence de la console, sélectionnez le sous-dossier **Appareils mobiles**.

La liste des appareils mobiles administrés s'affiche dans l'espace de travail du dossier.

2. Dans l'espace de travail, filtrez les appareils KES selon le protocole d'administration *KES*.

3. Sélectionnez l'appareil mobile dont il faut désactiver l'administration.

4. Dans le menu contextuel de l'appareil mobile, sélectionnez l'option **Supprimer**.

Ainsi, l'appareil mobile sera supprimé de la liste des appareils administrés.

Si Kaspersky Endpoint Security for Android n'est pas supprimé de l'appareil mobile, la prochaine synchronisation avec le Serveur d'administration entraînera la réapparition de cet appareil mobile dans la liste des appareils administrés.

Chiffrement et protection des données

Le chiffrement des données diminue les risques de fuite d'informations en cas de vol ou de perte d'un appareil portable, d'un disque amovible ou d'un disque dur, ou en cas d'accès aux données par des utilisateurs et des applications non autorisés.

La fonction de chiffrement est assurée par l'application Kaspersky Endpoint Security for Windows. Kaspersky Endpoint Security for Windows permet de chiffrer les fichiers enregistrés sur les disques locaux de l'appareil et sur les supports amovibles, ainsi que les disques amovibles et les disques durs entièrement.

La configuration des règles de chiffrement est exécutée à l'aide de Kaspersky Security Center via la définition de stratégies. Le chiffrement et le déchiffrement selon les règles définies sont exécutés lors de l'application de la stratégie.

L'accessibilité de la fonctionnalité d'administration de chiffrement est déterminée à l'aide des paramètres de [l'interface de l'utilisateur](#).

L'administrateur peut exécuter les actions suivantes :

- Configurer et exécuter le chiffrement ou le déchiffrement des fichiers sur les disques locaux de l'appareil.
- Configurer et exécuter le chiffrement des fichiers sur les disques amovibles.
- Former les règles d'accès des applications aux fichiers chiffrés.
- Créer et transmettre à l'utilisateur le fichier clé d'accès aux fichiers chiffrés si l'appareil de l'utilisateur a des restrictions de la fonctionnalité de chiffrement des fichiers.
- Configurer et exécuter le chiffrement des disques durs.
- Administrer l'accès des utilisateurs aux disques durs chiffrés et aux disques amovibles (administrer les comptes de l'agent d'authentification, former et transmettre aux utilisateurs les groupes de réponse sur la demande de restauration du nom et du mot de passe du compte utilisateur et les clés d'accès aux appareils chiffrés).
- Consulter les états de chiffrement et les rapports sur le chiffrement des fichiers.

Ces opérations sont exécutées à l'aide des outils de l'application Kaspersky Endpoint Security for Windows. Les instructions détaillées sur l'exécution des opérations et la description des particularités de fonctionnalité de chiffrement sont décrites dans l'[Aide en ligne de Kaspersky Endpoint Security for Windows](#) ².

Kaspersky Security Center prend en charge la fonction d'administration du chiffrement pour les appareils dotés de systèmes d'exploitation MAC. La configuration du chiffrement s'opère à l'aide des outils de l'application Kaspersky Endpoint Security for Mac pour les versions qui prennent en charge la fonction de chiffrement. Les instructions détaillées sur l'exécution des opérations et la description des particularités de fonctionnalité de chiffrement sont décrites dans le *Manuel de l'administrateur de Kaspersky Endpoint Security for Mac*.

Consultation de la liste des appareils chiffrés

Pour consulter la liste des appareils dont les informations ont été chiffrées, procédez comme suit :

1. Dans l'arborescence de la console du Serveur d'administration, sélectionnez le dossier **Chiffrement et protection des données**.

2. Passez à la liste des appareils chiffrés à l'aide d'un des moyens suivants :

- En cliquant sur le lien **Accéder à la liste des disques chiffrés** dans la section **Administrer les disques chiffrés**.
- En sélectionnant le dossier **Disques chiffrés** dans l'arborescence de la console.

Finalement, l'espace de travail reprend les informations sur les appareils présents dans le réseau sur lesquels il y a des fichiers chiffrés et les informations sur les appareils chiffrés au niveau des disques. Après le déchiffrement des informations sur l'appareil, celui-ci sera automatiquement supprimé de la liste.

Vous pouvez trier les informations dans la liste des appareils en ordre croissant ou décroissant à partir de n'importe quel paramètre.

La présence ou l'absence du dossier **Chiffrement et protection des données** dans l'arborescence de la console est définie par les paramètres de [l'interface utilisateur](#).

Consultation de la liste des événements du chiffrement

Pendant l'exécution des tâches de chiffrement ou de déchiffrement des données sur les appareils, Kaspersky Endpoint Security for Windows envoie dans Kaspersky Security Center les informations sur les événements survenus des types suivants :

- Il est impossible de chiffrer ou déchiffrer le fichier ou de créer l'archive chiffrée en raison d'un espace sur le disque insuffisant.
- Il est impossible de chiffrer ou déchiffrer le fichier ou créer l'archive chiffrée à cause de problèmes avec la licence.
- Il est impossible de chiffrer ou déchiffrer le fichier ou créer une archive chiffrée en raison de l'absence de privilèges d'accès.
- l'accès au fichier chiffré est interdit à l'application
- les erreurs inconnues

Pour consulter la liste des événements survenus lors du chiffrement des données sur les appareils, procédez comme suit :

1. Dans l'arborescence de la console du Serveur d'administration, sélectionnez le dossier **Chiffrement et protection des données**.

2. Passez à la liste des événements survenus lors du chiffrement à l'aide d'un des moyens suivants :

- A l'aide du lien **Accéder à la liste des erreurs** dans le groupe d'administration **Erreurs de chiffrement des données**.
- Dans l'arborescence de la console, sélectionnez le dossier **Disques chiffrés**.

L'espace de travail reprend enfin les informations sur les problèmes survenus lors du chiffrement des données sur les appareils clients.

Vous pouvez exécuter les actions suivantes avec la liste des événements du chiffrement :

- Trier les enregistrements dans l'ordre croissant ou décroissant des données dans n'importe quelle colonne.
- Exécuter la recherche rapide selon les enregistrements (selon la coïncidence de texte avec la sous-ligne dans n'importe quel champ de la liste).
- Exporter la liste formée des événements dans le fichier texte.

La présence ou l'absence du dossier **Chiffrement et protection des données** dans l'arborescence de la console est définie par les paramètres de [l'interface utilisateur](#).

Exportation de la liste des événements du chiffrement dans le fichier texte

Pour exporter la liste des événements du chiffrement dans un fichier texte, procédez comme suit :

1. Formez la [liste des événements du chiffrement](#).
2. Dans le menu contextuel de la liste des événements, sélectionnez l'option **Exporter la liste**.
La fenêtre **Exporter la liste** s'ouvre.
3. Dans la fenêtre **Exporter la liste**, indiquez le nom du fichier texte avec la liste des événements, sélectionnez le dossier dans lequel la liste sera enregistrée et cliquez sur le bouton **Enregistrer**.
La liste des événements du chiffrement sera enregistrée dans le fichier indiqué.

Formation et consultation des rapports sur le chiffrement

Vous pouvez créer les rapports suivants :

- Rapport de l'état de chiffrement des appareils de stockage de masse. Ce rapport contient les informations relatives à l'état de chiffrement de l'appareil pour tous les groupes d'appareils.
- Rapport sur les privilèges d'accès aux appareils chiffrés. Ce rapport contient les informations sur l'état des comptes utilisateurs qui possèdent l'accès aux appareils chiffrés.
- Rapport sur les erreurs de chiffrement des fichiers. Ce rapport contient les erreurs survenues lors de l'exécution des tâches de chiffrement ou de déchiffrement des données sur les appareils.
- Rapport de l'état de chiffrement des appareils administrés. Ce rapport contient les informations sur la conformité de l'état de chiffrement des appareils à la stratégie de chiffrement.
- Rapport sur le blocage de l'accès aux fichiers chiffrés. Ce rapport contient les informations sur le blocage de l'accès de l'application aux fichiers chiffrés.

Pour générer le rapport sur le chiffrement des appareils :

1. Sélectionnez le dossier **Chiffrement et protection des données** dans l'arborescence de la console.

2. Exécutez une des actions suivantes :

- Pour générer le rapport sur l'état de chiffrement des appareils administrés, cliquez sur le lien **Consulter le rapport sur l'état de chiffrement des périphériques de stockage de masse**.
Si vous n'avez pas encore configuré ce rapport, l'assistant de création du modèle du rapport démarre. Suivez les étapes de l'Assistant.
- Pour générer le rapport sur l'état de chiffrement des appareils de stockage de masse, dans l'arborescence de la console, sélectionnez le sous-dossier **Disques chiffrés**, puis cliquez sur le bouton **Consulter le rapport sur l'état de chiffrement des périphériques de stockage de masse**.

La création du rapport démarre. Le rapport apparaît sous l'onglet **Rapports** de l'entrée **Serveur d'administration**.

Pour créer un rapport sur les privilèges d'accès aux appareils chiffrés :

1. Sélectionnez le dossier **Chiffrement et protection des données** dans l'arborescence de la console.

2. Exécutez une des actions suivantes :

- Cliquez sur le lien **Rapport sur les privilèges d'accès aux disques chiffrés** dans la section **Administrer les disques chiffrés** pour démarrer l'Assistant de création du modèle du rapport.
- Sélectionnez le sous-dossier **Disques chiffrés**, puis cliquez sur le bouton **Rapport sur les privilèges d'accès aux disques chiffrés** pour démarrer l'Assistant de création du modèle du rapport.

3. Suivez les étapes de l'Assistant de création du modèle du rapport.

La création du rapport démarre. Le rapport apparaît sous l'onglet **Rapports** de l'entrée **Serveur d'administration**.

Pour générer le rapport sur les erreurs de chiffrement des fichiers :

1. Sélectionnez le dossier **Chiffrement et protection des données** dans l'arborescence de la console.

2. Exécutez une des actions suivantes :

- Cliquez sur le lien **Consulter le rapport sur les erreurs de chiffrement des fichiers** dans la section **Erreurs de chiffrement des données** pour lancer l'Assistant de création du modèle du rapport.
- Sélectionnez le sous-dossier **Événements du chiffrement**, puis à l'aide du lien **Rapport sur les erreurs de chiffrement des fichiers**, lancez l'Assistant de création du modèle du rapport.

3. Suivez les étapes de l'Assistant de création du modèle du rapport.

La création du rapport démarre. Le rapport apparaît sous l'onglet **Rapports** de l'entrée **Serveur d'administration**.

Pour créer le rapport sur l'état de chiffrement des appareils administrés :

1. Dans l'arborescence de la console, sélectionnez l'entrée portant le nom du Serveur d'administration requis.

2. Dans l'espace de travail de l'entrée, sélectionnez l'onglet **Rapports**.

3. Cliquez sur le bouton **Nouveau modèle de rapport** pour lancer l'Assistant de création du modèle du rapport.
4. Suivez les indices de l'Assistant de création du modèle du rapport. dans la fenêtre **Sélection du type de modèle de rapport**, dans la section **Autre**, sélectionnez **Rapport de l'état de chiffrement des appareils administrés**.
À la fin de l'Assistant de création du modèle du rapport, un nouveau modèle de rapport apparaît dans l'entrée Serveur d'administration, sous l'onglet **Rapports**.
5. Dans l'entrée du Serveur d'administration concerné, sous l'onglet **Rapports**, choisissez le modèle de rapport créé lors des étapes antérieures.

La création du rapport démarre. Le rapport apparaît sous l'onglet **Rapports** de l'entrée **Serveur d'administration**.

Les informations sur la conformité des états de chiffrement des appareils et des disques amovibles à la stratégie de chiffrement sont aussi consultables dans les panneaux d'informations sous l'onglet **Statistiques** du nœud Serveur d'administration.

Pour créer un rapport sur le blocage de l'accès aux fichiers chiffrés :

1. Dans l'arborescence de la console, sélectionnez l'entrée portant le nom du Serveur d'administration requis.
2. Dans l'espace de travail de l'entrée, sélectionnez l'onglet **Rapports**.
3. Cliquez sur le bouton **Nouveau modèle de rapport** pour lancer l'Assistant de création du modèle du rapport.
4. Suivez les indices de l'Assistant de création du modèle du rapport. Dans la fenêtre **Sélection du type de modèle de rapport**, dans la section **Autre**, sélectionnez **Rapport sur le blocage de l'accès aux fichiers chiffrés**.
À la fin de l'Assistant de création du modèle du rapport, un nouveau modèle de rapport apparaît dans l'entrée **Serveur d'administration**, sous l'onglet **Rapports**.
5. Dans l'entrée **Serveur d'administration**, sous l'onglet **Rapports**, choisissez le modèle du rapport créé lors des étapes antérieures.

La création du rapport démarre. Le rapport apparaît sous l'onglet **Rapports** de l'entrée **Serveur d'administration**.

Transmission des clés de chiffrement entre les Serveurs d'administration

Si la fonctionnalité de chiffrement des données est activée sur un appareil administré, la clé de chiffrement est stockée sur le Serveur d'administration. La clé de chiffrement est utilisée pour accéder aux données chiffrées et pour administrer la stratégie de chiffrement.

La clé de chiffrement doit être transmise à un autre Serveur d'administration dans les cas suivants :

- Vous reconfigurez l'Agent d'administration sur un appareil administré pour affecter l'appareil à un autre Serveur d'administration. Si cet appareil contient des données chiffrées, la clé de chiffrement doit être transmise au Serveur d'administration cible. Sinon, les données ne peuvent pas être déchiffrées.
- Vous chiffrez un disque amovible connecté à un appareil D1 administré par le Serveur d'administration S1, puis vous connectez ce disque amovible à un appareil D2 administré par le Serveur d'administration S2. Pour accéder aux données sur le disque amovible, la clé de chiffrement doit être transmise du Serveur d'administration S1 au Serveur d'administration S2.

- Vous chiffrez un fichier sur un appareil D1 administré par le Serveur d'administration S1, puis vous essayez d'accéder au fichier sur un appareil D2 administré par le Serveur d'administration S2. Pour accéder au fichier, la clé de chiffrement doit être transmise du Serveur d'administration S1 au Serveur d'administration S2.

Vous pouvez transmettre des clés de chiffrement des manières suivantes :

- Automatiquement, en activant l'option **Utiliser la hiérarchie des Serveurs d'administration pour obtenir des clés de chiffrement** dans les propriétés de deux Serveurs d'administration entre lesquels une clé de chiffrement doit être transmise. Si cette option est désactivée pour l'un des Serveurs d'administration, la transmission automatique des clés de chiffrement n'est pas possible.

Lorsque vous activez l'option **Utiliser la hiérarchie des Serveurs d'administration pour obtenir des clés de chiffrement** dans un Serveurs d'administration, le Serveur d'administration envoie toutes les clés de chiffrement stockées dans son stockage au Serveur d'administration principal (le cas échéant) d'un niveau supérieur dans la hiérarchie.

Lorsque vous essayez d'accéder à des données chiffrées, le Serveur d'administration recherche d'abord la clé de chiffrement dans son propre stockage. Si l'option **Utiliser la hiérarchie des Serveurs d'administration pour obtenir des clés de chiffrement** est activée et que la clé de chiffrement requise n'a pas été trouvée dans le stockage, le Serveur d'administration envoie également une demande aux Serveurs d'administration principaux (le cas échéant) de lui fournir la clé de chiffrement requise. La demande sera envoyée à tous les Serveurs d'administration principaux jusqu'au serveur situé au niveau le plus élevé de la hiérarchie.

- Manuellement d'un Serveur d'administration à un autre en exportant et en important le fichier contenant les clés de chiffrement.

Pour activer la transmission automatique des clés de chiffrement entre les Serveurs d'administration au sein de la hiérarchie, procédez comme suit :

1. Dans l'arborescence de la console, sélectionnez le Serveur d'administration pour lequel vous souhaitez activer la transmission automatique des clés de chiffrement.
2. Dans le menu contextuel Serveur d'administration, sélectionnez l'option **Propriétés**.
3. Dans la fenêtre des propriétés, sélectionnez la section **Algorithme de chiffrement**.
4. Activez l'option **Utiliser la hiérarchie des Serveurs d'administration pour obtenir des clés de chiffrement**.
5. Cliquez sur le bouton **OK** pour appliquer les modifications.

Les clés de chiffrement seront transmises aux Serveurs d'administration principaux (le cas échéant) lors de la prochaine synchronisation (le battement de cœur). Ce Serveur d'administration fournira également, sur demande, une clé de chiffrement de son stockage à un Serveur d'administration secondaire.

Pour transmettre manuellement les clés de chiffrement entre les Serveur d'administration :

1. Dans l'arborescence de la console du Serveur d'administration, sélectionnez le Serveur d'administration secondaire à partir duquel vous souhaitez transmettre les clés de chiffrement.
2. Dans le menu contextuel Serveur d'administration, sélectionnez l'option **Propriétés**.
3. Dans la fenêtre des propriétés, sélectionnez la section **Algorithme de chiffrement**.
4. Cliquez sur **Exporter des clés de chiffrement à partir du Serveur d'administration**.
5. Dans la fenêtre **Exporter des clés de chiffrement** :
 - Cliquez sur le bouton **Parcourir**, puis spécifiez où vous souhaitez enregistrer le fichier.

- Spécifiez un mot de passe pour protéger le fichier contre tout accès non autorisé.

N'oubliez pas le mot de passe. Un mot de passe oublié ne peut pas être récupéré. Si le mot de passe est perdu, vous devez répéter la procédure d'exportation. Par conséquent, prenez note du mot de passe et conservez-le à portée de main.

6. Transmettez le fichier à un autre Serveur d'administration, par exemple, via un dossier partagé ou un lecteur amovible.
7. Sur le Serveur d'administration cible, assurez-vous que la Console d'administration de Kaspersky Security Center est en cours d'exécution.
8. Dans l'arborescence de la console du Serveur d'administration, sélectionnez le Serveur d'administration cible sur lequel vous souhaitez transmettre les clés de chiffrement.
9. Dans le menu contextuel Serveur d'administration, sélectionnez l'option **Propriétés**.
10. Dans la fenêtre des propriétés, sélectionnez la section **Algorithme de chiffrement**.
11. Cliquez sur **Importer des clés de chiffrement sur le Serveur d'administration**.
12. Dans la fenêtre **Importer des clés de chiffrement** :
 - Cliquez sur le bouton **Parcourir**, puis sélectionnez le fichier contenant les clés de chiffrement.
 - Indiquez le mot de passe.
13. Cliquez sur le bouton **OK**.

Les clés de chiffrement sont transmises au Serveur d'administration cible.

Stockages des données

Cette section contient les informations sur les données enregistrées sur le Serveur d'administration et utilisées pour suivre les états des appareils clients et pour leur service.

Les données du dossier **Stockages** de l'arborescence de la console affichent les données utilisées pour assurer le suivi des appareils client.

Le dossier **Stockages** contient les objets suivants :

- [Les mises à jour reçues par le Serveur d'administration et diffusées vers les appareils clients](#)
- La liste de l'inventaire détecté dans le réseau
- [Les clés de licence détectées sur les appareils clients](#)
- Fichiers placés par les applications de sécurité dans les dossiers de quarantaine sur les appareils
- Fichiers placés dans la Sauvegarde des appareils clients
- Fichiers pour lesquels les applications de sécurité ont décidé d'une analyse ultérieure

Exportation de la liste des objets dans le stockage dans le fichier texte

Vous pouvez exporter de la liste des objets dans le stockage dans le fichier texte.

Pour exporter de la liste des objets du stockage dans le fichier texte, procédez comme suit :

1. Dans l'arborescence de la console **Stockages**, sélectionnez le sous-dossier du stockage concerné.
2. Dans le sous-dossier du stockage, sélectionnez **Exporter la liste** dans le menu contextuel.
Finalement, la fenêtre **Exporter la liste** s'ouvre. Cette fenêtre permet d'indiquer le nom du fichier texte et l'adresse du dossier dans lequel il sera placé.

Paquets d'installation

Kaspersky Security Center place dans les stockages de données les paquets d'installation des applications de Kaspersky et des applications des éditeurs tiers.

Le *Paquet d'installation* représente l'ensemble de fichiers nécessaires pour installer l'application. Le paquet d'installation contient les paramètres du processus d'installation et de la configuration initiale de l'application installée.

Si vous voulez installer n'importe quelle application sur l'appareil client, il faut [créer un paquet d'installation](#) pour cette application ou utiliser le paquet d'installation déjà créé. La liste des paquets d'installation créés se trouve dans le dossier **Installation à distance** de l'arborescence de la console, dans le sous-dossier **Paquets d'installation**.

Principaux états des fichiers dans le stockage

Les applications de sécurité analysent la présence de virus connus et d'autres applications présentant une menace les fichiers sur les appareils, attribuent des états aux fichiers et placent certains fichiers dans le stockage.

Par exemple, les applications de sécurité peuvent :

- Enregistrer dans le stockage une copie du fichier avant sa suppression
- Isoler dans le stockage les fichiers probablement infectés.

Les principaux états des fichiers figurent dans le tableau ci-après. Vous pouvez recevoir des informations plus détaillées sur les actions applicables aux fichiers dans les aides des applications de sécurité.

États des fichiers dans le stockage

Nom de l'état	Description de l'état
Infecté	Le fichier contient une partie de code d'un virus connu ou d'une autre application présentant une menace dont les informations se trouvent dans les bases antivirus de Kaspersky.
Non infecté	Aucun virus connus ou autres applications présentant une menace n'a été détecté dans le fichier.

Avertissement	Le fichier contient une partie de code correspondant partiellement à la partie de code de contrôle d'une menace connue.
Probablement infecté	Le fichier contient soit le code modifié d'un virus connu ou un code rappelant un virus inconnu de Kaspersky.
Placé dans le dossier par l'utilisateur	L'utilisateur a placé lui-même le fichier dans le stockage parce que, par exemple, le comportement du fichier laisse penser qu'il présente des menaces. L'utilisateur peut analyser le fichier pour voir s'il contient des menaces à l'aide des bases mises à jour.
Faux positif	L'application Kaspersky a attribué l'état infecté au fichier désinfecté étant donné que son code rappelle le code d'un virus. Après analyse à l'aide des bases mises à jour, le fichier est défini comme non infecté.
Désinfecté	Le fichier a pu être désinfecté.
Supprimé	Le fichier est supprimé suite à la désinfection.
Protégé par un mot de passe	Le fichier ne peut pas être traité car il est protégé par un mot de passe.

Déclenchement des règles en mode Apprentissage intelligent

Cette section fournit des informations relatives aux détections réalisées par les règles du contrôle évolutif des anomalies dans Kaspersky Endpoint Security for Windows sur les appareils clients.

Les règles détectent le comportement anormal sur les appareils clients et peuvent le bloquer. Si les règles fonctionnent en mode Apprentissage intelligent, elles détectent tout comportement anormal et envoient des rapports sur chaque cas au Serveur d'administration de Kaspersky Security Center. Ces informations sont stockées sous forme de liste dans le sous-dossier **Déclenchement des règles dans l'état Apprendre intelligemment** du dossier **Stockages**. Vous pouvez [confirmer les détections comme étant correctes](#) ou les [ajouter en tant qu'exclusions](#) afin que ce type de comportement ne soit plus considéré comme une anomalie.

Les informations relatives aux détections sont stockées dans le [journal des événements](#) sur le Serveur d'administration (avec les autres événements) et dans le [rapport](#) Contrôle évolutif des anomalies.

Pour en savoir plus sur le Contrôle évolutif des anomalies, les règles, leur mode et les états, consultez [l'aide de Kaspersky Endpoint Security for Windows](#).

Consultation de la liste des détections réalisées à l'aide des règles du contrôle évolutif des anomalies

Pour consulter la liste des détections réalisées à l'aide des règles du contrôle évolutif des anomalies, procédez comme suit :

1. Dans l'arborescence de la console, sélectionnez l'entrée correspondant au Serveur d'administration de laquelle il faut se déconnecter.
2. Sélectionnez le sous-dossier **Déclenchement des règles dans l'état Apprendre intelligemment** (par défaut, il s'agit d'un sous-dossier de **Avancé** → **Stockages**).

La liste affiche les informations suivantes relatives aux détections réalisées à l'aide des règles du contrôle évolutif des anomalies :

- [Groupe d'administration](#)

Le nom du groupe d'administration dont l'appareil fait partie.

- [Nom de l'appareil](#) [?]

Le nom de l'appareil client sur lequel la règle a été appliquée.

- [Nom](#) [?]

Le nom de la règle qui a été appliquée.

- [État](#) [?]

Exclusion en cours : si l'Administrateur a traité cet élément et l'a ajouté en tant qu'exclusion aux règles. Cet état se maintient jusqu'à la synchronisation suivante de l'appareil client avec le Serveur d'administration après la synchronisation, l'appareil disparaît de la liste.

Confirmation en cours : si l'administrateur a traité cet élément et l'a confirmé. Cet état se maintient jusqu'à la synchronisation suivante de l'appareil client avec le Serveur d'administration après la synchronisation, l'appareil disparaît de la liste.

Vide : si l'administrateur n'a pas traité cet élément.

- [Nombre total de déclenchement des règles](#) [?]

Le nombre de détections au sein d'une règle heuristique, un processus et un appareil client. Cette quantité est calculée par Kaspersky Endpoint Security.

- [Nom d'utilisateur](#) [?]

Le nom de l'utilisateur de l'appareil client qui exécute le processus qui a généré la détection.

- [Chemin du processus source](#) [?]

Chemin d'accès au processus source, à savoir au processus qui réalise l'action (pour en savoir plus, consultez l'aide de Kaspersky Endpoint Security).

- [Hash du processus source](#) [?]

Hash SHA-256 du fichier du processus source (pour en savoir plus, consultez l'aide de Kaspersky Endpoint Security).

- [Chemin d'accès à l'objet source](#) [?]

Chemin d'accès à l'objet qui a lancé le processus (pour en savoir plus, consultez l'aide de Kaspersky Endpoint Security).

- [Hash de l'objet source](#) [?]

Hash SHA-256 du fichier de base (pour en savoir plus, consultez l'aide de Kaspersky Endpoint Security).

- [Chemin du processus cible](#) ?

Chemin d'accès au processus cible (pour en savoir plus, consultez l'aide de Kaspersky Endpoint Security).

- [Hash du processus cible](#) ?

Hash SHA-256 du fichier cible (pour en savoir plus, consultez l'aide de Kaspersky Endpoint Security).

- [Chemin d'accès à l'objet cible](#) ?

Chemin d'accès à l'objet cible (pour en savoir plus, consultez l'aide de Kaspersky Endpoint Security).

- [Hash de l'objet cible](#) ?

Hash SHA-256 du fichier cible (pour en savoir plus, consultez l'aide de Kaspersky Endpoint Security).

- [Traité](#) ?

Date de détection de l'anomalie.

Pour voir les propriétés de chaque élément d'information, procédez comme suit :

1. Dans l'arborescence de la console, sélectionnez l'entrée correspondant au Serveur d'administration de laquelle il faut se déconnecter.
2. Sélectionnez le sous-dossier **Déclenchement des règles dans l'état Apprendre intelligemment** (par défaut, il s'agit d'un sous-dossier de **Avancé** → **Stockages**).
3. Dans l'espace de travail **Déclenchement des règles dans l'état Apprendre intelligemment**, sélectionnez l'objet souhaité.
4. Exécutez une des actions suivantes :
 - Cliquez sur le lien **Propriétés** dans la zone d'informations qui apparaît à droite de la fenêtre.
 - Cliquez-droit, puis sélectionnez **Propriétés** dans le menu contextuel.

La fenêtre des propriétés de l'objet s'ouvre et présente les informations relatives à l'élément sélectionné :

Vous pouvez [confirmer ou ajouter aux exclusions](#) n'importe quel élément de la liste des détections des règles du contrôle évolutif des anomalies.

Pour confirmer un élément,

Sélectionnez un (ou plusieurs éléments) dans la liste des détections, puis cliquez sur le bouton **Confirmer**.

L'état du ou des éléments devient **Confirmation en cours**.

Votre confirmation contribue aux statistiques utilisées par les règles (pour en savoir plus, consultez l'aide de Kaspersky Endpoint Security 11 for Windows).

Pour ajouter un élément en tant qu'exclusion,

Cliquez-droit sur un ou plusieurs éléments de la liste des détections, puis sélectionnez l'option **Ajouter aux exclusions** dans le menu contextuel.

L'[Assistant d'ajout d'une exclusion](#) démarre. Suivez les instructions de l'Assistant.

Si vous rejetez ou confirmez un élément, celui-ci est exclu de la liste des Détections après la prochaine synchronisation de l'appareil client avec le Serveur d'administration et il n'apparaît plus dans la liste.

Ajout d'exclusions au départ des règles du contrôle évolutif des anomalies

L'Assistant d'ajout d'une exclusion permet d'ajouter des exclusions au départ des règles du contrôle évolutif des anomalies pour Kaspersky Endpoint Security.

Vous pouvez lancer l'Assistant via une des trois procédures ci-dessous.

Pour lancer l'Assistant d'ajout d'une exclusion via l'entrée Contrôle évolutif des anomalies :

1. Dans l'arborescence de la console, sélectionnez l'entrée du Serveur d'administration requis.
2. Sélectionnez **Déclenchement des règles dans l'état Apprendre intelligemment** (par défaut, il s'agit d'un sous-dossier de **Avancé** → **Stockages**).
3. Dans l'espace de travail, cliquez-droit sur une ou plusieurs options de la liste des détections, puis sélectionnez l'option **Ajouter aux exclusions**.

Vous pouvez ajouter un maximum de 1 000 exclusions en une fois. Si vous sélectionnez plus d'éléments et que vous tentez de les ajouter aux exclusions, un message d'erreur s'affiche.

L'Assistant d'ajout d'une exclusion démarre.

Vous pouvez lancer l'Assistant d'ajout d'une exclusion depuis d'autres entrées de l'arborescence de la console :

- L'onglet **Événements** de la fenêtre principale du Serveur d'administration (option **Requêtes des utilisateurs** ou option **Derniers événements**).
- **Rapport sur l'état des règles du Contrôle évolutif des anomalies**, colonne **Quantité de détections**.

Étape 1. Sélection d'une application

Vous pouvez ignorer cette étape si vous n'avez qu'une instance de Kaspersky Endpoint Security for Windows et aucune autre application qui prend en charge les règles du Contrôle évolutif des anomalies.

L'Assistant d'ajout d'une exclusion affiche la liste des applications de Kaspersky dont les plug-ins d'administration permettent d'ajouter des exclusions aux stratégies pour ces applications. Sélectionnez une application dans cette liste, puis cliquez sur **Suivant** pour passer à la sélection de la stratégie à laquelle l'exclusion va être ajoutée.

Étape 2. Sélection de la ou des stratégies

L'Assistant affiche la liste des stratégies (avec les profils de stratégie) pour Kaspersky Endpoint Security.

Sélectionnez toutes les stratégies et les profils que vous souhaitez ajouter aux exclusions, puis cliquez sur **Suivant**.

Étape 3. Traitement de la ou des stratégies

L'Assistant affiche une barre d'état pour le traitement des stratégies. Pour interrompre le traitement des stratégies, cliquez sur **Annuler**.

Il est impossible de mettre à jour les stratégies héritées. Si vous ne possédez pas les privilèges de modification d'une stratégie, celle-ci ne sera pas mise à jour.

Une fois que toutes les stratégies ont été traitées (ou si vous interrompez le traitement), un rapport apparaît. Il montre les stratégies qui ont été traitées (icône verte) et celles qui n'ont pas été mises à jour (icône rouge).

Ceci est la dernière étape de l'Assistant. Cliquez sur **Terminer** pour quitter l'Assistant.

Quarantaine et sauvegarde

Les applications antivirus de Kaspersky installées sur les appareils clients peuvent placer les fichiers en quarantaine ou dans le dossier de sauvegarde lors de l'analyse des appareils.

La *Quarantaine* est un stockage spécial qui contient les fichiers probablement infectés par les virus ou irrécupérables lors de la découverte.

La *Sauvegarde* est conçue pour enregistrer les copies de sauvegarde des fichiers qui ont été supprimés ou modifiés lors de la désinfection.

Kaspersky Security Center forme une liste générale des fichiers placés en quarantaine ou dans le dossier de sauvegarde par les applications de Kaspersky sur les appareils clients. Les Agents d'administration des appareils clients transmettent les informations sur les fichiers en quarantaine et dans les dossiers de sauvegarde sur le Serveur d'administration. Via la Console d'administration vous pouvez consulter les propriétés des fichiers qui se trouvent dans les stockages sur les appareils, lancer la recherche de virus des stockages et en supprimer les fichiers. [Les icônes des états des fichiers sont décrites dans l'application.](#)

L'utilisation de la quarantaine et de la sauvegarde est accessible à Kaspersky Anti-Virus for Windows Workstations et Kaspersky Anti-Virus for Windows Servers des versions 6.0 supérieures, et à Kaspersky Endpoint Security 10 for Windows et versions supérieures.

Kaspersky Security Center ne copie pas les fichiers depuis les stockages sur le Serveur d'administration. Tous les fichiers sont placés dans les stockages des appareils. La restauration des fichiers s'exécute sur l'appareil où est installée l'application antivirus ayant placé le fichier dans le stockage.

Activation de l'administration à distance des fichiers dans les stockages

L'administration à distance des fichiers dans les stockages sur les appareils clients est désactivée par défaut.

Pour activer l'administration à distance des fichiers dans les stockages sur les appareils clients, procédez comme suit :

1. Dans l'arborescence de la console, sélectionnez le groupe d'administration pour lequel il faut activer la gestion à distance des fichiers dans les stockages.
2. Dans l'espace de travail du groupe, ouvrez l'onglet **Stratégies**.
3. Sous l'onglet **Stratégies**, sélectionnez la stratégie de l'application de sécurité qui place les fichiers dans les stockages sur les appareils clients.
4. Dans la fenêtre des paramètres de la stratégie dans le groupe **Transfert de données vers le Serveur d'administration**, cochez les cases qui correspondent aux stockages pour lesquels vous voulez activer l'administration à distance.

L'emplacement du groupe de paramètres **Transfert de données vers le Serveur d'administration** dans la fenêtre des propriétés de la stratégie et les noms des cases dépendent de l'application de sécurité utilisée.

Consultation des propriétés du fichier placé dans le stockage

Pour consulter les propriétés du fichier placé en quarantaine ou dans le dossier de sauvegarde, procédez comme suit :

1. Dans l'arborescence de la console, sélectionnez le dossier **Stockages, Quarantaine** ou le sous-dossier **Sauvegarde**.
2. Dans l'espace de travail du dossier **Quarantaine (Sauvegarde)**, sélectionnez un fichier dont vous voulez afficher les propriétés.
3. Dans le menu contextuel du fichier, sélectionnez l'option **Propriétés**.

Suppression des fichiers depuis les stockages

Pour supprimer le fichier placé en quarantaine ou dans le dossier de sauvegarde, procédez comme suit :

1. Dans l'arborescence de la console, dans le dossier **Stockages**, sélectionnez le sous-dossier **Quarantaine** ou **Sauvegarde**.
2. Dans l'espace de travail du dossier **Quarantaine** (ou **Sauvegarde**), sélectionnez les fichiers que vous souhaitez supprimer à l'aide des touches **Shift** et **Ctrl**.
3. Supprimez les fichiers à l'aide d'un des moyens suivants :
 - Sélectionnez l'option **Supprimer** dans le menu contextuel des fichiers.
 - En cliquant sur lien **Supprimer les objets (Supprimer l'objet)** si vous souhaitez supprimer un fichier) dans la zone d'informations correspondant aux fichiers sélectionnés.

Ainsi, les applications de sécurité qui ont placé les fichiers sélectionnés dans les stockages sur les appareils clients suppriment les fichiers de ces stockages.

Restauration des fichiers depuis les stockages

Pour restaurer le fichier depuis la quarantaine ou le dossier de sauvegarde, procédez comme suit :

1. Dans l'arborescence de la console, sélectionnez le dossier **Stockages, Quarantaine** ou le sous-dossier **Sauvegarde**.
2. Dans l'espace de travail du dossier **Quarantaine (Sauvegarde)**, sélectionnez les fichiers à restaurer à l'aide des touches **Shift** et **Ctrl**.
3. Lancez le processus de restauration des fichiers à l'aide d'un des moyens suivants :
 - Sélectionnez l'option **Restaurer** dans le menu contextuel des fichiers.
 - À l'aide du lien **Restaurer** dans la zone d'informations correspondant aux fichiers sélectionnés.

Ainsi, les applications de sécurité, qui ont placé les fichiers dans les stockages sur les appareils clients, restaurent les fichiers dans les dossiers d'origine.

Enregistrement du fichier depuis les stockages sur le disque

Kaspersky Security Center permet d'enregistrer sur le disque les copies des fichiers placés par l'application de sécurité en quarantaine ou dans le dossier de sauvegarde sur l'appareil client. Les fichiers sont copiés dans le dossier indiqué sur l'appareil avec Kaspersky Security Center installé.

Pour enregistrer une copie du fichier de la quarantaine ou du dossier de sauvegarde sur le disque dur, procédez comme suit :

1. Dans l'arborescence de la console, sélectionnez le dossier **Stockages, Quarantaine** ou le sous-dossier **Sauvegarde**.
2. Dans l'espace de travail du dossier **Quarantaine (Sauvegarde)**, sélectionnez un fichier à copier sur le disque dur.
3. Lancez le processus de copie du fichier à l'aide d'un des modes suivants :
 - Dans le menu contextuel du fichier, sélectionnez l'option **Enregistrer sur le disque**.
 - À l'aide du lien **Enregistrer sur le disque** dans la zone d'informations correspondant aux fichiers sélectionnés.

L'application de sécurité qui avait placé ce fichier en quarantaine sur l'appareil client sauvegardera la copie du fichier dans le dossier indiqué.

Analyse des fichiers en quarantaine

Pour analyser les fichiers en quarantaine, procédez comme suit :

1. Dans l'arborescence de la console, sélectionnez le dossier **Stockages**, sous-dossier **Quarantaine**.
2. Dans l'espace de travail du dossier **Quarantaine**, sélectionnez les fichiers à analyser à l'aide des touches **SHIFT** et **CTRL**.
3. Lancez le processus d'analyse des fichiers à l'aide d'un des modes suivants :
 - Dans le menu contextuel du fichier, sélectionnez l'option **Analyse**.

- À l'aide du lien **Analyser** dans la zone d'informations correspondant aux fichiers sélectionnés.

Ainsi, pour les applications de sécurité qui ont placé les fichiers en quarantaine, la tâche d'analyse à la demande sera lancée sur les appareils clients sur lesquels les fichiers sélectionnés se trouvent en quarantaine.

Menaces actives

Les informations sur les fichiers non traités détectés sur les appareils clients se trouvent dans le dossier **Stockages**, dans le sous-dossier **Menaces actives**.

Le traitement différé et la désinfection des fichiers de l'application de sécurité sont effectués à la demande ou après la survenue d'un événement déterminé. Vous pouvez configurer les paramètres de désinfection différée des fichiers.

Désinfection d'un fichier non traité

Pour lancer la désinfection d'un fichier non traité, procédez comme suit :

1. Dans l'arborescence de la console, dans le dossier **Stockages**, sélectionnez le sous-dossier **Menaces actives**.
2. Dans l'espace de travail du dossier **Menaces actives**, sélectionnez le fichier à désinfecter.
3. Lancez le processus de désinfection du fichier à l'aide d'un des modes suivants :
 - Dans le menu contextuel du fichier, sélectionnez l'option **Réparer**.
 - À l'aide du lien **Réparer** dans la zone d'informations correspondant aux fichiers sélectionnés.

Cela entraîne la tentative de désinfection du fichier.

Si le fichier est réparé, l'application de sécurité installée sur l'appareil client le restaure dans le dossier d'origine. L'enregistrement sur le fichier est supprimé de la liste du dossier **Menaces actives**. Si la désinfection du fichier est impossible, l'application de sécurité installée sur l'appareil supprime le fichier de l'appareil. L'enregistrement sur le fichier est supprimé de la liste du dossier **Menaces actives**.

Enregistrement d'un fichier non traité sur le disque

Kaspersky Security Center permet d'enregistrer les copies des fichiers non traités sur les appareils clients sur le disque. Les fichiers sont copiés dans le dossier indiqué sur l'appareil avec Kaspersky Security Center installé. Vous pouvez télécharger un fichier uniquement s'il est stocké dans le [stockage de sauvegarde](#) de l'appareil administré.

Pour enregistrer une copie d'un fichier non traité sur le disque, procédez comme suit :

1. Dans l'arborescence de la console, dans le dossier **Stockages**, sélectionnez le sous-dossier **Menaces actives**.
2. Dans l'espace de travail du dossier **Menaces actives**, sélectionnez les fichiers à copier sur le disque.
3. Lancez le processus de copie du fichier à l'aide d'un des modes suivants :
 - Dans le menu contextuel du fichier, sélectionnez l'option **Enregistrer sur le disque**.

- À l'aide du lien **Enregistrer sur le disque** dans la zone d'informations correspondant aux fichiers sélectionnés.

Ainsi, l'application de sécurité de l'appareil client sur lequel le fichier non traité a été détecté, enregistre une copie du fichier dans le dossier indiqué.

Suppression des fichiers du dossier « Menaces actives »

*Pour supprimer un fichier du dossier **Menaces actives** :*

1. Dans l'arborescence de la console, dans le dossier **Stockages**, sélectionnez le sous-dossier **Menaces actives**.
2. Dans l'espace de travail du dossier **Menaces actives**, sélectionnez les fichiers à supprimer à l'aide des touches **SHIFT** et **CTRL**.
3. Supprimez les fichiers à l'aide d'un des moyens suivants :
 - Sélectionnez l'option **Supprimer** dans le menu contextuel des fichiers.
 - Cliquez sur le lien **Supprimer les objets** (**Supprimer l'objet** si vous souhaitez supprimer un fichier) dans la zone d'informations correspondant aux fichiers sélectionnés.

Ainsi, les applications de sécurité qui ont placé les fichiers sélectionnés dans les stockages sur les appareils clients suppriment les fichiers de ces stockages. Les enregistrements des fichiers sont supprimés de la liste dans le dossier **Menaces actives**.

Kaspersky Security Network (KSN)

Cette section explique l'utilisation de l'infrastructure de services en ligne Kaspersky Security Network (KSN). Elle comporte des informations relatives à KSN, ainsi que des instructions pour l'activation de KSN, la configuration de l'accès à KSN et la consultation des statistiques d'utilisation du serveur proxy KSN.

À propos de KSN

Kaspersky Security Network (KSN) est une infrastructure de services en ligne qui donne accès à la base opérationnelle des connaissances de Kaspersky concernant la réputation des fichiers, des ressources Internet et des logiciels. L'utilisation des données de Kaspersky Security Network assure une vitesse de réaction plus élevée des applications de Kaspersky sur les menaces, augmente l'efficacité de fonctionnement de certains modules de protection, ainsi que diminue la possibilité des faux positifs. KSN vous permet d'utiliser les bases de données de réputation de Kaspersky pour récupérer des informations sur les applications installées sur les appareils administrés.

En participant au KSN, vous acceptez de transmettre automatiquement à Kaspersky les informations relatives au fonctionnement des applications de Kaspersky installées sur les appareils clients administrés par le Kaspersky Security Center. Le transfert des informations s'exécute conformément aux [paramètres d'accès à KSN](#) configurés.

L'application propose de vous connecter à KSN lors de l'exécution de l'Assistant de configuration initiale de l'application. Vous pouvez commencer à utiliser KSN ou refuser le service KSN à tout moment du fonctionnement de l'[application](#).

Vous utilisez KSN conformément à la Déclaration KSN que vous lisez et acceptez en activant KSN. Si la Déclaration KSN est mise à jour, elle s'affiche lorsque vous mettez à jour ou mettez à niveau le Serveur d'administration. Vous pouvez accepter la Déclaration KSN mise à jour ou la refuser. Si vous le refusez, vous continuez à utiliser KSN conformément à la version précédente de la Déclaration KSN que vous avez acceptée auparavant.

Les appareils clients administrés par le Serveur d'administration interagissent avec KSN à l'aide du service du serveur proxy KSN. Le service du serveur proxy KSN fournit les possibilités suivantes :

- Les appareils clients peuvent exécuter les demandes à KSN et transmettre dans KSN les informations même s'ils n'ont pas d'accès Internet direct.
- Le serveur proxy KSN met en cache les données traitées en diminuant la charge sur le canal du réseau externe et en accélérant l'obtention des informations demandées par l'appareil client.

Vous pouvez configurer le serveur proxy KSN dans la section **Proxy KSN** de la fenêtre de la [fenêtre des propriétés du Serveur d'administration](#).

Configuration de l'accès à Kaspersky Security Network

Vous pouvez configurer l'accès à Kaspersky Security Network (KSN) sur le Serveur d'administration et sur un point de distribution.

Pour configurer l'accès du Serveur d'administration à Kaspersky Security Network (KSN) :

1. Dans l'arborescence de la console, sélectionnez le Serveur d'administration pour lequel vous devez configurer l'accès à KSN.
2. Dans le menu contextuel Serveur d'administration, sélectionnez l'option **Propriétés**.
3. Dans la fenêtre des propriétés du Serveur d'administration, sélectionnez **Proxy KSN** → **Paramètres proxy KSN** dans le volet **Sections**.
4. Dans l'espace de travail, activez l'option **Utiliser le Serveur d'administration comme serveur proxy** pour utiliser le service KSN Proxy.

La transmission des informations depuis les appareils clients vers KSN est régie par la stratégie Kaspersky Endpoint Security active sur ces appareils. Si la case est décochée, la transmission des données depuis le Serveur d'administration ou les appareils clients vers KSN via le Kaspersky Security Center ne s'exécute pas. Toutefois, selon leur configuration, les appareils clients peuvent transmettre directement les données à KSN (et non via le Kaspersky Security Center). La stratégie de Kaspersky Endpoint Security for Windows appliquée sur les appareils clients définit quelles données de ces appareils sont envoyées directement à KSN (et non via le Kaspersky Security Center).

5. Activez l'option **J'accepte les conditions de Kaspersky Security Network**.

Si cette option est activée, les appareils clients transmettent les résultats de l'installation des correctifs à Kaspersky. Une fois que vous avez activé cette option, vous devez lire et accepter la Déclaration KSN.

Si vous utilisez [KSN privé](#), activez l'option **Configurer le KSN privé** et cliquez sur le bouton **Choix du fichier de paramètres de proxy KSN** pour télécharger les paramètres du KSN privé (fichiers avec les extensions .pkcs7 et .pem). Suite au téléchargement des paramètres, l'interface affiche le nom du fournisseur, ses coordonnées et la date de création du fichier avec les paramètres de KSN privé.

Lorsque vous activez le KSN privé, faites attention aux points de distribution configurés pour envoyer les requêtes KSN directement au Cloud KSN. Les points de distribution sur lesquels l'Agent d'administration version 11 (ou antérieure) est installé continueront d'envoyer des requêtes KSN au Cloud KSN. Pour reconfigurer les points de distribution pour envoyer des requêtes KSN au KSN privé, activez l'option **Transférer les demandes KSN au Serveur d'administration** pour chaque point de distribution. Vous pouvez activer cette option dans les propriétés du point de distribution ou dans la stratégie d'Agent d'administration.

Lorsque vous cochez la case **Configurer le KSN privé**, un message vous indique les détails relatifs au KSN privé. L'utilisation du KSN privé est prise en charge par les applications suivantes de Kaspersky :

- Kaspersky Security Center 10 Service Pack 1 et versions supérieures
- Kaspersky Endpoint Security 10 Service Pack 1 for Windows ou versions supérieures
- Kaspersky Security for Virtualization 3.0 Agentless Service Pack 2
- Kaspersky Security for Virtualization 3.0 Service Pack 1 Light Agent.

Si vous activez l'option **Configurer le KSN privé** dans Kaspersky Security Center, ces applications reçoivent des informations au sujet du KSN privé. Dans la fenêtre de paramètres de l'application, dans la sous-section **Kaspersky Security Network** de la section **Protection avancée**, **Fournisseur KSN : KSN privé** apparaît. Sinon, **Fournisseur KSN : KSN global** apparaît.

Si vous utilisez le KSN privé via des versions de l'application antérieures à Kaspersky Security for Virtualization 3.0 Agentless Service Pack 2 ou à Kaspersky Security for Virtualization 3.0 Service Pack 1 Light Agent, il est recommandé d'utiliser les Serveurs d'administration secondaires pour lesquels l'utilisation du KSN privé n'a pas été configurée.

Kaspersky Security Center n'envoie pas de données statistiques à Kaspersky Security Network si le KSN privé est configuré dans la section **Proxy KSN** → **Paramètres proxy KSN** de la fenêtre des propriétés du Serveur d'administration.

Si vous avez configuré les paramètres du serveur proxy dans les propriétés du Serveur d'administration mais votre architecture réseau nécessite d'utiliser directement le KSN privé, activez l'option **Ignorer les paramètres du serveur proxy KSN lors de la connexion au KSN privé**. Dans le cas contraire, les requêtes des applications administrées ne peuvent pas atteindre le KSN privé.

6. Configurez les paramètres de connexion du Serveur d'administration au service KSN Proxy :

- Sous **Paramètres de connexion**, pour **Port TCP**, indiquez le numéro du port TCP via lequel la connexion au serveur proxy KSN sera établie. Par défaut, la connexion au serveur proxy KSN est exécutée via le port 13111.
- Pour que le Serveur d'administration se connecte au serveur proxy KSN via un port UDP, activez l'option **Utiliser un port UDP** et indiquez le numéro du port dans le champ **Port UDP**. Cette option est désactivée et le port TCP est utilisé par défaut. Si cette option est activée, la connexion au serveur proxy KSN est exécutée par défaut via le port UDP 15111.

7. Activez l'option **Connecter les Serveurs d'administration secondaires à KSN via le Serveur d'administration principal**.

Si cette option est activée, les Serveurs d'administration secondaires utilisent le Serveur d'administration principal comme serveur proxy KSN. Si cette option est désactivée, les Serveurs d'administration secondaires se connectent au KSN indépendamment. Dans ce cas, les appareils administrés utilisent les Serveurs d'administration secondaires comme serveurs proxy KSN.

Les Serveurs d'administration secondaires utilisent le Serveur d'administration principal comme serveur proxy si dans le volet droit de la section **Paramètres proxy KSN**, dans les propriétés des Serveurs d'administration secondaires, la case **Utiliser le Serveur d'administration comme serveur proxy** est cochée.

8. Cliquez sur le bouton **OK**.

Cela enregistre les paramètres d'accès à KSN.

Vous pouvez également configurer un accès de point de distribution à KSN, par exemple si vous souhaitez réduire la charge sur le Serveur d'administration. Le point de distribution dont le rôle du serveur proxy KSN envoie directement les requêtes KSN des appareils administrés à Kaspersky, sans utiliser le Serveur d'administration.

Pour configurer l'accès du point de distribution à Kaspersky Security Network (KSN) :

1. Vérifiez que le point de distribution est [assigné manuellement](#).
2. Dans l'arborescence de la console, sélectionnez l'entrée **Serveur d'administration**.
3. Dans le menu contextuel Serveur d'administration, sélectionnez l'option **Propriétés**.
4. Ouvrir à nouveau la fenêtre des propriétés du Serveur d'administration, sélectionnez la section **Points de distribution**.
5. Sélectionnez le point de distribution dans la liste et, cliquez sur le bouton **Propriétés** pour ouvrir la fenêtre de ses propriétés.
6. Dans la fenêtre des propriétés du point de distribution, dans la section **Proxy KSN**, sélectionnez **Accéder à KSN Cloud directement via Internet**.
7. Cliquez sur le bouton **OK**.

Le point de distribution agit comme un serveur proxy KSN.

Activation et désactivation de KSN

Pour activer KSN, procédez comme suit :

1. Dans l'arborescence de la console, sélectionnez le Serveur d'administration pour lequel vous devez activer KSN.
2. Dans le menu contextuel Serveur d'administration, sélectionnez l'option **Propriétés**.
3. Dans la fenêtre des propriétés du Serveur d'administration, dans la section **Proxy KSN**, sélectionnez la sous-section **Paramètres proxy KSN**.
4. Sélectionnez **Utiliser le Serveur d'administration comme serveur proxy**.

À la suite de cette action, le serveur proxy KSN est activé.

5. Cochez la case **J'accepte les conditions de Kaspersky Security Network**.

KSN est ainsi activé.

Si la case est cochée, les appareils clients transmettent les résultats de l'installation des correctifs à Kaspersky. Une fois que vous avez coché la case, vous devez lire et accepter les Conditions de la Déclaration KSN.

6. Cliquez sur le bouton **OK**.

Pour désactiver KSN, procédez comme suit :

1. Dans l'arborescence de la console, sélectionnez le Serveur d'administration pour lequel vous devez activer KSN.

2. Dans le menu contextuel Serveur d'administration, sélectionnez l'option **Propriétés**.

3. Dans la fenêtre des propriétés du Serveur d'administration, dans la section **Proxy KSN**, sélectionnez la sous-section **Paramètres proxy KSN**.

4. Décochez la case **Utiliser le Serveur d'administration comme serveur proxy** pour désactiver le service KSN proxy ou décochez la case **J'accepte les conditions de Kaspersky Security Network**.

Si la case est décochée, les appareils clients ne transmettent pas les résultats de l'installation des correctifs à Kaspersky.

Si vous utilisez un KSN privé, décochez la case **Configurer le KSN privé**.

KSN est ainsi désactivé.

5. Cliquez sur le bouton **OK**.

Affichage de la Déclaration KSN acceptée

Lorsque vous activez Kaspersky Security Network (KSN), vous devez lire et accepter la Déclaration KSN. Vous pouvez consulter à tout moment la déclaration KSN.

Pour afficher la Déclaration KSN acceptée, procédez comme suit :

1. Dans l'arborescence de la console, sélectionnez le Serveur d'administration pour lequel vous avez activé KSN.

2. Dans le menu contextuel Serveur d'administration, sélectionnez l'option **Propriétés**.

3. Dans la fenêtre des propriétés du Serveur d'administration, dans la section **Proxy KSN**, sélectionnez la sous-section **Paramètres proxy KSN**.

4. Cliquez sur le lien **Afficher la Déclaration de KSN acceptée**.

Dans la fenêtre qui s'ouvre, vous pouvez voir le texte de la Déclaration KSN acceptée.

Consulter les statistiques du serveur proxy KSN

Le *serveur proxy KSN* est un service qui assure l'interaction entre l'infrastructure de [Kaspersky Security Network](#) et les appareils clients qui sont administrés par le Serveur d'administration.

L'utilisation du serveur proxy KSN fournit les possibilités suivantes :

- Les appareils clients peuvent exécuter les demandes à KSN et transmettre dans KSN les informations même s'ils n'ont pas d'accès Internet direct.
- Le serveur proxy KSN met en cache les données traitées en diminuant la charge sur le canal du réseau externe et en accélérant l'obtention des informations demandées par l'appareil client.

Dans la fenêtre de propriétés du Serveur d'administration, vous pouvez configurer les paramètres du serveur proxy KSN et consulter des statistiques sur son utilisation.

Pour consulter les statistiques du serveur proxy KSN, procédez comme suit :

1. Dans l'arborescence de la console, sélectionnez le Serveur d'administration pour lequel vous devez afficher les statistiques de KSN.
2. Dans le menu contextuel Serveur d'administration, sélectionnez l'option **Propriétés**.
3. Dans la fenêtre des propriétés du Serveur d'administration, sélectionnez la sous-section **Statistiques du proxy KSN** dans la section **Proxy KSN**.

Cette section affiche les statistiques de fonctionnement du serveur proxy KSN. Si nécessaire, procédez comme suit :

- Cliquez sur **Actualiser** pour mettre à jour les statistiques sur l'utilisation du serveur proxy KSN.
- Cliquez sur le bouton **Exporter dans un fichier** pour exporter les statistiques dans un fichier au format CSV.
- Cliquez sur le bouton **Vérifier la connexion à KSN** pour vérifier si le Serveur d'administration est actuellement connecté à KSN.

4. Cliquez sur **OK** pour fermer la fenêtre des propriétés du Serveur d'administration.

Accepter une Déclaration KSN mise à jour

Vous utilisez KSN conformément à la [Déclaration KSN](#) que vous lisez et acceptez en activant KSN. Si la Déclaration KSN est mise à jour, elle s'affiche lorsque vous mettez à jour ou mettez à niveau le Serveur d'administration. Vous pouvez accepter la Déclaration KSN mise à jour ou la refuser. Si vous la refusez, vous continuez à utiliser KSN conformément à la version précédente de la Déclaration KSN que vous avez acceptée auparavant.

Après la mise à jour ou la mise à niveau du Serveur d'administration, la Déclaration KSN mise à jour s'affiche automatiquement. Si vous refusez la Déclaration KSN mise à jour, vous pouvez toujours la consulter et l'accepter ultérieurement.

Pour afficher, puis accepter ou refuser une Déclaration KSN mise à jour, procédez comme suit :

1. Dans l'arborescence de la console, sélectionnez l'entrée **Serveur d'administration**.
2. Sous l'onglet **Surveillance**, dans la section **Surveillance**, cliquez sur le lien **La Déclaration de Kaspersky Security Network acceptée est obsolète**.
La fenêtre **Déclaration KSN** s'ouvre.
3. Lisez attentivement la Déclaration KSN, puis faites votre choix. Si vous acceptez la Déclaration KSN mise à jour, cliquez sur le bouton **J'accepte les termes du Contrat de licence**. Si vous refusez la Déclaration KSN mise à jour, cliquez sur le bouton **Annuler**.

En fonction de votre choix, KSN continue de fonctionner conformément aux conditions de la Déclaration KSN actuelle ou de celle qui est mise à jour. Vous pouvez [consulter le texte de la Déclaration KSN acceptée](#) dans les propriétés du Serveur d'administration à tout moment.

Protection complémentaire avec l'utilisation de Kaspersky Security Network

Kaspersky offre un niveau complémentaire de protection avec l'utilisation de Kaspersky Security Network. Ce mode de protection permet une lutte efficace contre les menaces dangereuses et les menaces du type zero-day (jour zéro). Les technologies Cloud unies avec Kaspersky Endpoint Security et les connaissances d'experts des experts de virus de Kaspersky assurent une protection puissante contre les menaces les plus difficiles.

Pour plus d'informations sur la protection complémentaire dans Kaspersky Endpoint Security, visitez le site Internet de Kaspersky.

Vérifier si le point de distribution fonctionne en tant que proxy KSN

Sur un appareil administré qui fonctionne comme un point de distribution, vous pouvez activer le proxy KSN. Un appareil administré fonctionne comme un proxy KSN lorsque le service ksnproxy est exécuté sur l'appareil. Vous pouvez vérifier, activer ou désactiver ce service sur l'appareil localement.

Pour vérifier si le point de distribution fonctionne en tant que proxy KSN, procédez comme suit :

1. Sur l'appareil du point de distribution, sous Windows, ouvrez **Services (Tous les programmes → Outils d'administration → Services)**.
2. Dans la liste des services, vérifiez si le service ksnproxy est en cours d'exécution.
Si le service ksnproxy est en cours d'exécution, l'Agent d'administration de l'appareil participe à Kaspersky Security Network et fonctionne comme proxy KSN pour les appareils administrés inclus dans la zone d'action du point de distribution.

Si vous le souhaitez, vous pouvez désactiver le service ksnproxy. Dans ce cas, l'Agent d'administration sur le point de distribution cesse de participer à Kaspersky Security Network. Cela requiert des autorisations d'administrateur local.

Basculer entre l'aide en ligne et l'aide hors ligne

Si vous n'avez pas accès à Internet, vous pouvez utiliser l'aide hors ligne.

Pour basculer entre l'aide en ligne et l'aide hors ligne, procédez comme suit :

1. Dans la fenêtre principale de Kaspersky Security Center, sélectionnez **Kaspersky Security Center 13** dans l'arborescence de la console.
2. Cliquez sur le lien **Paramètres d'interface globaux**.
La fenêtre des paramètres s'ouvre.
3. Dans la fenêtre des paramètres, cliquez sur **Utiliser l'aide hors ligne**.
4. Cliquez sur le bouton **OK**.

Les paramètres sont appliqués et enregistrés. Si vous le souhaitez, vous pouvez à tout moment modifier les paramètres et commencer à utiliser l'aide en ligne.

Exportation des événements dans les systèmes SIEM

Cette section décrit la procédure d'exportation des événements enregistrés dans Kaspersky Security Center vers des systèmes d'administration des événements de sécurité de l'information externes (systèmes SIEM, Security Information and Event Management).

Scénario : configuration de l'export d'événements vers des systèmes SIEM

Kaspersky Security Center permet la configuration par l'une des méthodes suivantes : exportation vers n'importe quel système SIEM utilisant le format Syslog, exportation vers les systèmes QRadar, Splunk, ArcSight SIEM utilisant les formats LEEF et CEF ou exportation d'événements vers les systèmes SIEM directement depuis la base de données Kaspersky Security Center. Une fois ce scénario terminé, le Serveur d'administration envoie automatiquement les événements au système SIEM.

Prérequis

Avant de lancer l'exportation de la configuration des événements vers Kaspersky Security Center :

- [En savoir plus sur les méthodes d'export d'événements.](#)
- Assurez-vous de disposer [des valeurs des paramètres système.](#)

Vous pouvez exécuter les étapes de ce scénario dans n'importe quel ordre.

Le processus d'exportation des événements vers le système SIEM comprend les étapes suivantes :

- **Configuration du système SIEM pour recevoir les événements de Kaspersky Security Center**

Procédure : [Configuration de l'exportation d'événements dans un système SIEM](#)

- **Sélection des événements que vous souhaitez exporter vers le système SIEM :**

Instructions pour :

- Console d'administration : [Marquage des événements d'une application Kaspersky pour l'exportation au format Syslog](#), [Marquage des événements généraux pour l'exportation au format Syslog](#)
- Kaspersky Security Center 13 Web Console : Marquage des événements d'une application Kaspersky pour l'exportation au format Syslog, Marquage d'événements généraux pour l'exportation au format Syslog

- **Configuration de l'exportation des événements dans le système SIEM en utilisant l'une des méthodes suivantes :**

- Avec les protocoles TCP/IP, UDP ou TLS par TCP.

Instructions pour :

- Console d'administration : [Configuration de l'exportation des événements vers les systèmes SIEM](#)

- Kaspersky Security Center 13 Web Console : configuration de l'exportation des événements vers les systèmes SIEM
- En utilisant l'exportation d'événements directement [depuis la base de données Kaspersky Security Center](#) (Un ensemble de représentations publiques se trouve dans la base de données de Kaspersky Security Center ; la description de ces représentations publiques figurent dans le document [klakdb.chm](#).)

Résultats

Une fois l'exportation des événements vers le système SIEM configurée, si vous avez sélectionné des événements que vous souhaitez exporter, vous pouvez afficher [résultats de l'exportation](#).

Conditions préalables

Dans le cadre de la configuration de l'exportation des événements automatique dans Kaspersky Security Center, il faut définir certains paramètres du système SIEM. Il est recommandé de préciser ces paramètres au préalable afin de se préparer pour la configuration de Kaspersky Security Center.

Pour configurer l'exportation des événements automatique vers le système SIEM, il faut connaître la valeur des paramètres suivants :

- [Adresse du serveur du système SIEM](#) 

Adresse du serveur hébergeant le système SIEM à utiliser. Cette valeur doit être définie dans les paramètres du système SIEM.

- [Port du serveur du système SIEM](#) 

Le numéro de port pour une connexion entre Kaspersky Security Center et le serveur du système SIEM. Il faut définir cette valeur dans les paramètres de Kaspersky Security Center et les paramètres du récepteur du système SIEM.

- [Protocole](#) 

Le protocole utilisé pour la transmission des messages depuis Kaspersky Security Center vers le système SIEM. Il faut définir cette valeur dans les paramètres de Kaspersky Security Center et les paramètres du récepteur du système SIEM.

À propos des événements de Kaspersky Security Center

Kaspersky Security Center vous permet d'obtenir des informations sur les événements survenus pendant le fonctionnement du Serveur d'administration et des applications Kaspersky installées sur les appareils administrés. Les informations relatives aux événements sont conservées dans la base de données du Serveur d'administration. Vous pouvez exporter ces informations dans des systèmes SIEM externes. L'exportation des informations relatives aux événements vers des systèmes SIEM externes permet à l'administrateur des systèmes SIEM de réagir efficacement aux événements du système de sécurité survenus sur les appareils administrés ou dans les groupes d'appareils.

Dans Kaspersky Security Center, il existe les types d'événements suivants :

- **Événements généraux.** Ces événements se produisent dans toutes les applications Kaspersky administrées. Voici un exemple d'événement général : Attaque de virus. Les événements généraux ont une syntaxe et une sémantique strictement définies. Les événements généraux sont utilisés, par exemple, dans les rapports et les tableaux de bord.
- **Événements spécifiques aux applications Kaspersky administrées.** Chaque application de Kaspersky administrée possède son propre ensemble d'événements.

Chaque événement possède le niveau d'importance personnel. En fonction des conditions dans lesquelles l'événement s'est produit, il peut recevoir un niveau d'importance différent. Il existe quatre niveaux d'importance pour les événements :

- **Événement critique :** événement qui indique l'apparition d'un problème critique qui peut entraîner une perte de données, un échec ou une erreur critique.
- **Erreur de fonctionnement :** événement qui indique l'apparition d'un problème sérieux, d'une erreur ou d'un échec survenu pendant le fonctionnement de l'application ou l'exécution de la procédure.
- **Avertissement** événement qui n'est pas forcément sérieux, mais qui pourrait entraîner des problèmes à l'avenir. Le plus souvent les événements appartiennent à la catégorie Attention, si vous pouvez rétablir le fonctionnement de l'application par la suite, sans perte de données ou de fonctions.
- **Information :** événement qui vise à informer sur la réussite d'une opération, le fonction adéquat de l'application ou la fin d'une procédure.

On définit pour chaque événement la durée de conservation pendant laquelle l'événement peut être consulté ou modifié dans Kaspersky Security Center. Certains événements ne sont pas conservés par défaut dans la base de données du Serveur d'administration car la durée de conservation définie pour ceux-ci est égale à zéro. L'exportation vers des systèmes externes est uniquement possible pour les événements conservés dans la base de données du Serveur d'administration depuis moins d'un jour.

À propos de l'exportation des événements

L'exportation des événements peut être utilisée dans les systèmes centralisés qui traitent des questions de sécurité au niveau organisationnel et technique, qui surveillent les systèmes de sécurité et consolident les données issues de différentes solutions. Parmi ces systèmes, il y a les systèmes SIEM qui garantissent l'analyse des avertissements des systèmes de sécurité et des événements de la configuration matérielle réseau et des applications en temps réel, sans oublier les centres d'administration de la sécurité (Security Operation Center, SOC).

Les systèmes SIEM récoltent des données auprès de différentes sources, dont des réseaux des systèmes de sécurité, des serveurs, des bases de données et des applications. Ils assurent aussi la fonction de regroupement des données traitées, ce qui ne vous permet pas d'ignorer les événements critiques. De plus, ces systèmes exécutent l'analyse automatique des événements associés et des signaux d'alerte pour prévenir les administrateurs des problèmes du système de sécurité qui requièrent une solution immédiate. Les notifications peuvent s'afficher sur les barres des indicateurs ou être envoyées par des canaux tiers, par exemple, par email.

La procédure d'exportation des événements de Kaspersky Security Center vers les systèmes SIEM externes fait intervenir deux parties : l'expéditeur des événements, Kaspersky Security Center et le destinataire des événements, le système SIEM. Pour que l'exportation des événements réussisse, il faut réaliser une configuration dans le système SIEM utilisé et dans la Console d'administration de Kaspersky Security Center. L'ordre des configurations n'a pas d'importance : Vous pouvez commencer par configurer l'envoi des événements à Kaspersky Security Center, puis passer à la configuration de la réception de ceux-ci du côté du système SIEM ou inversement.

Modes d'envoi des événements de Kaspersky Security Center

Il existe trois modes d'envoi des événements depuis Kaspersky Security Center vers les systèmes externes :

- Envoi des événements via le protocole Syslog à n'importe quel système SIEM.

Le protocole Syslog permet de transmettre n'importe quel événement survenu sur le Serveur d'administration de Kaspersky Security Center et dans les applications de Kaspersky installées sur les appareils administrés. Lors de l'exportation des événements selon le protocole Syslog vous pouvez choisir exactement les événements qu'il faut transmettre au système SIEM. Le protocole Syslog est un protocole standard d'enregistrement de messages. Pour cette raison, vous pouvez utiliser le protocole Syslog lors de l'exportation des événements vers n'importe quel système SIEM.

- Envoi des événements via les protocoles CEF et LEEF vers les systèmes QRadar, Splunk et ArcSight.

Vous pouvez utiliser les protocoles CEF et LEEF pour exporter [des événements généraux](#). Dans le cadre de l'exportation des événements via les protocoles CEF et LEEF, vous ne pouvez pas sélectionner les événements à exporter. Tous les événements généraux sont exportés. A la différence du protocole Syslog, les protocoles CEF et LEEF ne sont pas universels. CEF et LEEF sont destinés aux systèmes SIEM correspondants (QRadar, Splunk et ArcSight). Par conséquent, quand vous décidez d'exporter des événements via un de ces protocoles, vous devez utiliser l'analyseur requis dans le système SIEM.

Pour exporter les événements via les protocoles CEF et LEEF, la fonction d'intégration aux systèmes SIEM doit être activée dans le Serveur d'administration à l'aide d'une [clé de licence active ou d'un code d'activation valide](#).

- Directement depuis la base de données de Kaspersky Security Center vers n'importe quel système SIEM.

Ce mode d'exportation des événements peut être utilisé pour obtenir des événements directement depuis les représentations publiques de la base de données avec l'aide des requêtes SQL. Les résultats de l'exécution de la requête sont enregistrés dans le fichier .xml qui peut être utilisé pour les données d'entrée du système externe. L'exportation directe depuis la base de données concerne uniquement les événements accessibles dans les représentations publiques.

Réception des événements par le système SIEM

Le système SIEM doit accepter et analyser correctement les événements en provenance de Kaspersky Security Center. Il faut pour cela configurer le système SIEM. La configuration dépend du système SIEM utilisé en particulier. Toutefois, il existe une série d'étapes communes à l'ensemble des systèmes SIEM : la configuration du récepteur et de l'analyseur.

À propos de la configuration de l'exportation d'événements dans le système SIEM

La procédure d'exportation des événements de Kaspersky Security Center vers les systèmes SIEM fait intervenir deux parties : l'expéditeur des événements (Kaspersky Security Center), et le destinataire de ceux-ci (le système SIEM). Vous devez configurer l'exportation dans votre système SIEM et dans Kaspersky Security Center.

Les configurations réalisées du système SIEM dépendent du système que vous utilisez. Quoi qu'il en soit, il faut configurer le récepteur des messages pour tous les systèmes SIEM et, le cas échéant, l'analyseur des messages afin de pouvoir décomposer les messages reçus en champs.

Configuration du récepteur des messages

Pour le système SIEM, il faut configurer le récepteur des événements envoyés par Kaspersky Security Center. En général, il faut définir les paramètres suivants dans le système SIEM :

- [Protocole de l'exportation ou type de données entrantes](#)

Le protocole de transmission des messages peut être TCP/IP ou UDP. Il est nécessaire d'indiquer le même protocole que celui qui a été choisi dans Kaspersky Security Center pour envoyer les événements.

- [Port](#)

Le numéro de port pour se connecter à Kaspersky Security Center. Il est nécessaire d'indiquer le même numéro de port que celui qui a été choisi dans Kaspersky Security Center pour envoyer les événements.

- [Protocole de transfert de messages ou type de données sortantes](#)

Le protocole utilisé pour l'exportation des événements vers le système SIEM. Il peut s'agir d'un des protocoles standard : Syslog, CEF ou LEEF. Le système SIEM choisit l'analyseur d'événements qui correspond au protocole indiqué.

En fonction du système SIEM utilisé, vous devrez peut-être définir des paramètres avancés pour le récepteur de messages.

La figure ci-dessous représente la configuration d'un récepteur dans ArcSight.

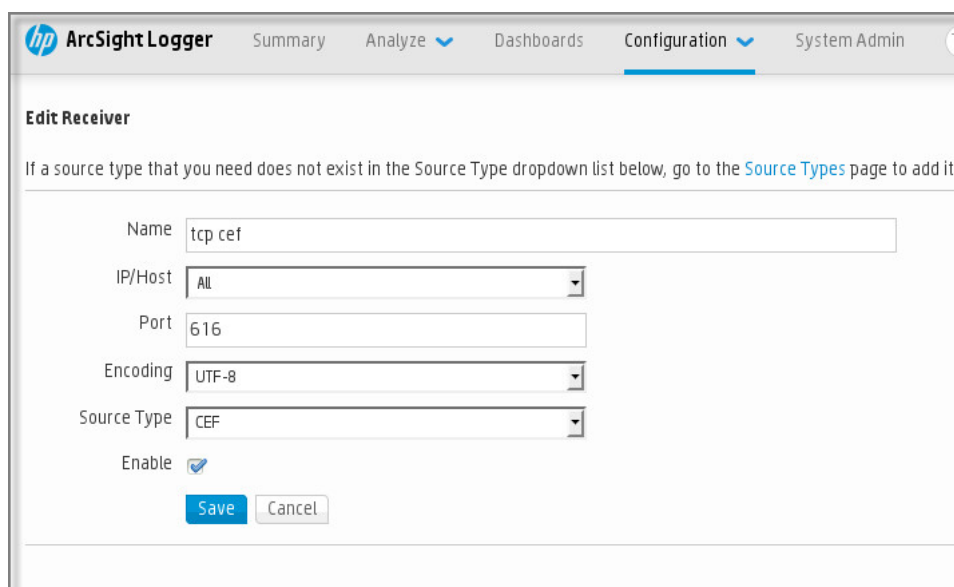

The screenshot shows the 'Edit Receiver' configuration page in the ArcSight Logger interface. The page has a navigation bar at the top with 'hp ArcSight Logger' and tabs for 'Summary', 'Analyze', 'Dashboards', 'Configuration', and 'System Admin'. The main content area is titled 'Edit Receiver' and includes a note: 'If a source type that you need does not exist in the Source Type dropdown list below, go to the Source Types page to add it.' The configuration fields are: 'Name' (text input with 'tcp cef'), 'IP/Host' (dropdown menu with 'All'), 'Port' (text input with '616'), 'Encoding' (dropdown menu with 'UTF-8'), 'Source Type' (dropdown menu with 'CEF'), and 'Enable' (checkbox checked). At the bottom are 'Save' and 'Cancel' buttons.

Configuration du récepteur dans ArcSight

Analyseur des messages

Les événements exportés sont transmis au systèmes SIEM sous la forme de messages. Ces messages sont ensuite soumis à l'analyseur afin que les informations relatives aux événements soient transmises correctement au système SIEM. L'analyseur des messages est inséré au système SIEM il permet de décomposer le message en ses champs comme l'identifiant du message, le niveau d'importance, la description et d'autres paramètres. Le système SIEM peut ainsi traiter les événements envoyés par Kaspersky Security Center afin qu'ils soient enregistrés dans la base de données du système SIEM.

Chaque système SIEM possède une sélection d'analyseurs de messages standard. Kaspersky propose également des analyseurs de messages pour certains systèmes SIEM, par exemple pour QRadar et ArcSight. Vous pouvez charger ces analyseurs de messages depuis les pages Web des systèmes SIEM correspondants. Lors de la configuration du récepteur, il faut choisir l'analyseur de messages à utiliser : un des analyseurs standard de votre système SIEM ou l'analyseur proposé par Kaspersky.

Marquage des événements pour l'export vers les systèmes SIEM au format Syslog

Cette section décrit comment marquer des événements pour une exportation ultérieure vers des systèmes SIEM au format Syslog.

À propos du marquage des événements pour l'exportation vers les systèmes SIEM au format Syslog

Une fois que l'exportation automatique des événements a été activée, il faut sélectionner les événements à exporter dans le système SIEM externe.

Vous pouvez configurer l'exportation des événements au format Syslog dans le système externe selon une des conditions suivantes :

- Marquage d'événements généraux. Si vous marquez des événements à exporter dans une stratégie, dans les paramètres d'un événement ou dans les paramètres du Serveur d'administration, le système SIEM recevra les événements marqués qui se sont produits dans toutes les applications administrées par la stratégie spécifique. Si des événements à exporter ont été choisis dans la stratégie, vous ne serez pas en mesure de les redéfinir pour une application distincte administrée par cette stratégie.
- Marquage des événements pour une application administrée. Si vous marquez les événements à exporter pour une application administrée installée sur un appareil administré, le système SIEM reçoit uniquement les événements survenus dans cette application.

Marquage des événements d'une application Kaspersky pour l'exportation au format Syslog

Si vous souhaitez exporter des événements survenus dans une application administrée en particulier installée sur un appareil administré, marquez les événements à exporter pour celle-ci. Si des événements déjà exportés ont été marqués dans la stratégie, vous ne serez pas en mesure de redéfinir les événements marqués pour une application distincte administrée par cette stratégie.

Pour marquer les événements à exporter pour une application administrée en particulier, procédez comme suit :

1. Dans l'arborescence de la console de Kaspersky Security Center, sélectionnez l'entrée **Appareils administrés**, puis accédez à l'onglet **Appareils**.
2. Ouvrez le menu contextuel de l'appareil requis d'un clic droit, puis sélectionnez l'option **Propriétés**.
3. Dans la fenêtre des propriétés de l'appareil qui s'ouvre, sélectionnez la section **Applications**.
4. Dans la liste des applications qui s'affiche, choisissez l'application dont vous voulez exporter les événements, puis cliquez sur le bouton **Propriétés**.
5. Dans la fenêtre des propriétés des applications, sélectionnez la section **Configuration de l'événement**.
6. Dans la liste des événements qui s'affiche, choisissez un ou plusieurs événements à exporter dans le système SIEM, puis cliquez sur le bouton **Propriétés**.
7. Dans la fenêtre des propriétés de l'événement qui s'affiche, cochez la case **Exporter dans le système SIEM selon le protocole Syslog** pour marquer les événements sélectionnés pour l'exportation au format Syslog. Décochez la case **Exporter dans le système SIEM selon le protocole Syslog** pour supprimer la marque des événements sélectionnés pour l'exportation au format Syslog.

Si les propriétés d'événement sont définies dans la stratégie, les champs de cette fenêtre ne peuvent pas être modifiés.

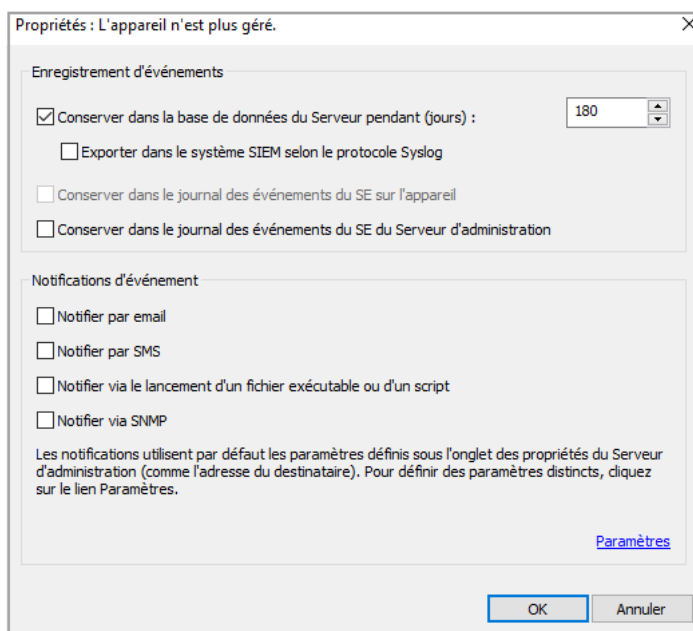

Fenêtre des propriétés des événements

8. Cliquez sur le bouton **OK** afin d'enregistrer les modifications.
9. Cliquez sur le bouton **OK** dans la fenêtre des propriétés de l'application et dans la fenêtre des propriétés de l'appareil.

Les événements marqués seront envoyés au système SIEM via le format Syslog. Les événements dont vous avez désélectionné la case à cocher **Exporter dans le système SIEM selon le protocole Syslog** ne seront pas exportés vers un système SIEM. L'exportation débute directement après l'activation de l'exportation automatique et sélectionne les événements à exporter. Réalisez la configuration du système SIEM afin de garantir la réception des événements de Kaspersky Security Center.

Marquage d'événements généraux pour l'exportation au format Syslog

Si vous souhaitez exporter des événements survenus dans toutes les applications administrées par une stratégie définie, choisissez les événements à exporter dans la stratégie. Dans ce cas, il est impossible de choisir des événements pour une application administrée particulière.

Pour marquer des événements généraux à exporter vers un système SIEM, procédez comme suit :

1. Dans l'arborescence de la console de Kaspersky Security Center, sélectionnez l'entrée **Stratégies**.
2. Ouvrez le menu contextuel de la stratégie concernée d'un clic droit, puis sélectionnez l'option **Propriétés**.
3. Dans la fenêtre des propriétés de la stratégie qui s'ouvre, sélectionnez la section **Configuration de l'événement**.
4. Dans la liste des événements qui s'affiche, choisissez un ou plusieurs événements à exporter dans le système SIEM, puis cliquez sur le bouton **Propriétés**.
S'il faut choisir tous les événements, cliquez sur le bouton **Tout sélectionner**.
5. Dans la fenêtre des propriétés de l'événement qui s'affiche, cochez la case **Exporter dans le système SIEM selon le protocole Syslog** pour marquer les événements sélectionnés pour l'exportation au format Syslog. Désélectionnez la case à cocher **Exporter dans le système SIEM selon le protocole Syslog** pour supprimer la marque des événements sélectionnés pour l'exportation au format Syslog.

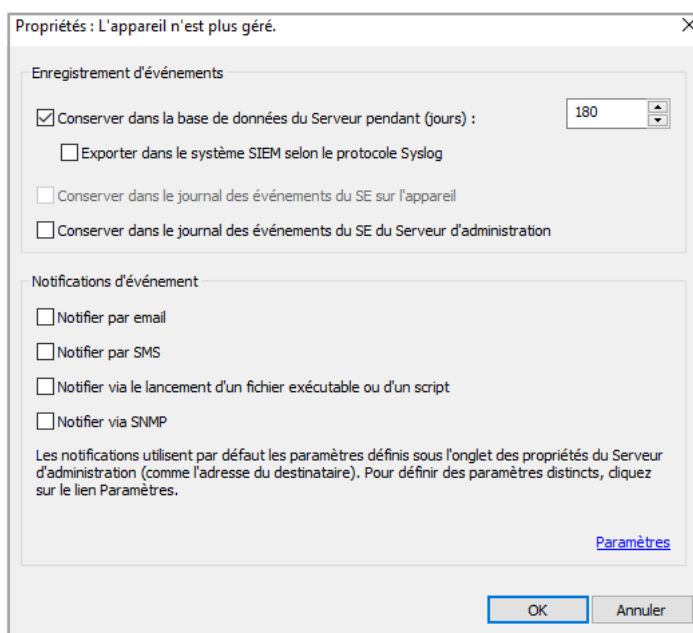

Fenêtre des propriétés des événements du Serveur d'administration

6. Cliquez sur le bouton **OK** afin d'enregistrer les modifications.
7. Dans la fenêtre des propriétés de la stratégie, cliquez sur le bouton **OK**.

Les événements marqués seront envoyés au système SIEM via le format Syslog. Les événements dont vous avez désélectionné la case à cocher **Exporter dans le système SIEM selon le protocole Syslog** ne seront pas exportés vers un système SIEM. L'exportation débute directement après l'activation de l'exportation automatique et sélectionne les événements à exporter. Réalisez la configuration du système SIEM afin de garantir la réception des événements de Kaspersky Security Center.

À propos de l'exportation des événements via le format Syslog

Le format Syslog permet d'exporter dans les systèmes SIEM les événements survenus sur le Serveur d'administration et dans d'autres applications de Kaspersky installées sur les appareils administrés.

Syslog est un protocole standard d'enregistrement des messages. Ce protocole permet de distinguer le logiciel qui génère les messages, le système dans lequel les messages sont enregistrés et le logiciel qui analyse les messages et génère les rapports. Chaque message reçoit un code d'appareil qui indique le type de logiciel qui a permis de créer le message et le niveau de gravité.

Le format Syslog est défini par les documents Request for Comments, RFC, publié par l'Internet Engineering Task Force (standards Internet). Le standard [RFC 5424](#) est le standard utilisé pour exporter les événements de Kaspersky Security Center vers les systèmes externes.

Il est possible de configurer l'exportation des événements vers des systèmes externes à l'aide du format Syslog dans Kaspersky Security Center.

Le processus d'exportation comprend deux étapes :

1. Activation de l'exportation des événements automatique. Cette étape correspond à la configuration de Kaspersky Security Center de telle sorte que les événements soient envoyés au système SIEM. L'envoi des événements de Kaspersky Security Center commence dès l'activation de l'exportation automatique.
2. Sélection des événements à exporter vers le système externe. Cette étape correspond à la sélection des événements à exporter vers le système SIEM.

À propos de l'exportation des événements via les formats CEF et LEEF

Vous pouvez utiliser les formats CEF et LEEF pour exporter vers les systèmes SIEM des [événements généraux](#), ainsi que les événements transférés par les applications Kaspersky vers le Serveur d'administration. L'ensemble des événements à exporter est défini préalablement et il est impossible de sélectionner les événements à exporter.

Pour exporter les événements via les protocoles CEF et LEEF, la fonction d'intégration aux systèmes SIEM doit être activée dans le Serveur d'administration à l'aide d'une [clé de licence active ou d'un code d'activation valide](#).

Choisissez le format d'exportation en fonction du système SIEM que vous utilisez. Le tableau suivant reprend les systèmes SIEM et les formats d'exportation qui leur correspondent.

Formats d'exportation des événements dans le système SIEM

Système SIEM	Format d'exportation
QRadar	LEEF
ArcSight	CEF
Splunk	CEF

- LEEF est un format spécial des événements pour IBM Security QRadar SIEM. QRadar peut intégrer, identifier et traiter les événements LEEF. Le protocole LEEF requiert l'utilisation du codage UTF-8. Pour en savoir plus sur le protocole LEEF, consultez la page Internet du [IBM Knowledge Center](#).

- CEF est un standard d'administration de type « journal ouvert » qui améliore la compatibilité des informations du système de sécurité de différents appareils et applications réseau. Le protocole CEF permet d'utiliser le format général du journal des événements pour que les systèmes d'administration de l'entreprise puissent recevoir et regrouper facilement les données pour l'analyse.

Lors de l'exportation automatique, Kaspersky Security Center envoie les événements généraux au système SIEM. L'exportation automatique des événements dès l'activation. Cette section décrit la procédure d'activation de l'exportation des événements automatique.

Configuration de Kaspersky Security Center pour l'exportation des événements vers le système SIEM

Vous pouvez activer l'exportation automatique des événements dans Kaspersky Security Center.

Seuls les [événements généraux](#) peuvent être exportés depuis les applications administrées aux formats CEF et LEEF. Les [événements propres aux applications](#) ne peuvent pas être exportés depuis les applications administrées aux formats CEF et LEEF. Si vous devez exporter les événements des applications administrées ou un ensemble d'événements défini par l'utilisateur et configuré à l'aide des stratégies des applications administrées, vous devez exporter les événements dans le format Syslog.

Pour activer l'exportation automatique des événements, procédez comme suit :

1. Dans l'arborescence de la console de Kaspersky Security Center, sélectionnez l'entrée qui porte le nom du Serveur d'administration dont il faut exporter les événements.
2. Dans l'espace de travail du Serveur d'administration sélectionné, sélectionnez l'onglet **Événements**.
3. Cliquez sur la flèche déroulante en regard du lien **Configurer les paramètres des notifications et d'exportation des événements** et sélectionnez **Configurer l'exportation vers le système SIEM** dans la liste déroulante.

La fenêtre des propriétés des événements s'ouvre, affichant la section **Exportation d'événement**.

4. Dans la section **Exportation d'événement**, définissez les paramètres d'exportation suivants :

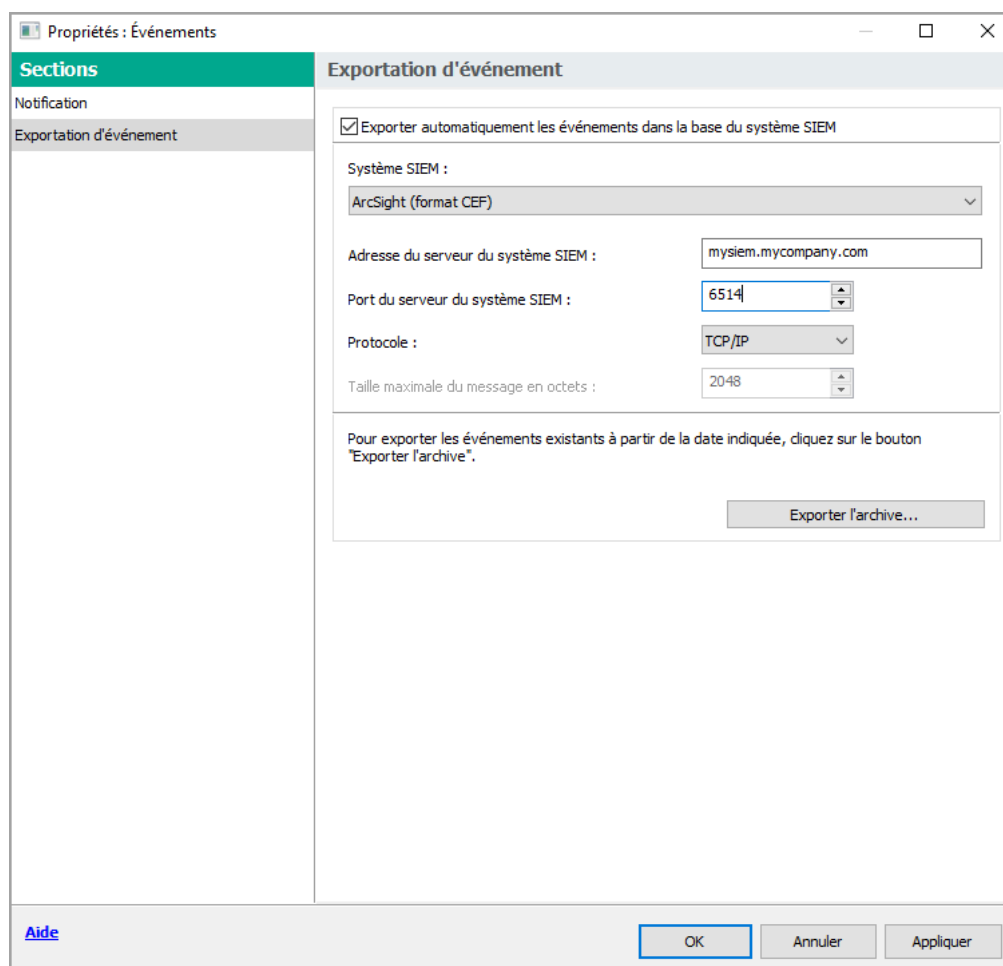

Section Exportation des événements de la fenêtre des propriétés des événements

- [Exporter automatiquement les événements dans la base du système SIEM](#) ?

Cochez cette case pour activer l'exportation automatique des événements dans le système SIEM. Si vous cochez cette case, tous les champs de la section **Exportation des événements** peuvent être modifiés.

- [Système SIEM](#) ?

Sélectionnez le système SIEM pour exporter les événements suivants : QRadar® (format LEEF), ArcSight (format CEF), Splunk® (format CEF) et format Syslog (RFC 5424).

- [Adresse du serveur du système SIEM](#) ?

Renseignez l'adresse du serveur du système SIEM. L'adresse du serveur peut être renseignée au format DNS, sous la forme du nom NetBIOS ou en tant qu'adresse IP.

- [Port du serveur du système SIEM](#) ?

Indiquez le numéro de port pour la connexion au serveur du système SIEM. Ce numéro doit correspondre au numéro de port défini dans les paramètres du récepteur du système SIEM pour recevoir les événements (cf. section Configuration du système SIEM).

- [Protocole](#) ?

Choisissez le protocole de transfert des messages dans le système SIEM. Vous avez le choix entre le protocole TCP/IP ou UDP. Le protocole TCP/IP est plus fiable et prend en charge les notifications sur la réception de messages. Le protocole UDP est plus simple. Il intervient dans les cas où l'analyse et la correction des erreurs de transmission des messages ne sont pas obligatoires ou quand elles sont exécutées au sein de l'application.

Si vous sélectionnez le format Syslog, vous devez spécifier :

- [Taille maximale du message en octets](#) 

Indiquez la taille maximale en octets d'un message transmis au système SIEM. Chaque événement entraîne l'envoi d'un message. Si la longueur réelle du message dépasse la valeur indiquée, le message est tronqué et vous risquez de perdre des données. Par défaut, la taille du message est de 2048 octets. Ce champ est accessible uniquement si vous avez choisi le format Syslog dans le champ **Système SIEM**.

5. Si vous souhaitez exporter vers la base de données système SIEM les événements survenus après une date définie dans le passé, cliquez sur le bouton **Exporter l'archive** et indiquez la date à partir de laquelle les événements seront exportés. Par défaut, l'exportation des événements débute directement après l'activation.

6. Cliquez sur le bouton **OK**.

L'exportation automatique des événements est activée.

Une fois que l'exportation automatique des événements a été activée, il faut sélectionner les événements à exporter dans le système SIEM.

Exportation des événements directement depuis la base de données

Vous pouvez extraire les événements directement de la base de données de Kaspersky Security Center sans passer par l'interface de Kaspersky Security Center. Il est possible de créer des requêtes directement pour des représentations publiques et d'extraire de celles-ci les données relatives aux événements ou de créer vos propres représentations sur la base des représentations publiques existantes et de les sonder pour obtenir les données requises.

Représentations publiques

Pour vous simplifier la tâche, la base de données de Kaspersky Security Center contient une sélection de représentations publiques. Le document [klakdb.chm](#) contient une description des représentations publiques.

La représentation publique `v_akpub_ev_event` contient un ensemble des champs correspondant aux paramètres des événements dans la base de données. Le document `klakdb.chm` contient aussi les informations relatives aux représentations publiques en rapport avec d'autres objets de Kaspersky Security Center, par exemple, les appareils, les applications, les utilisateurs. Vous pouvez utiliser ces informations lors de la création des requêtes.

Cette section fournit les instructions relatives à la création d'une requête SQL à l'aide de l'utilitaire `klsql2` ainsi qu'un exemple d'une telle requête.

Vous pouvez également utiliser n'importe quelles autres applications de gestion de bases de données pour créer des requêtes SQL et des représentations de bases de données. Les informations sur l'affichage des paramètres de connexion à la base de données de Kaspersky Security Center, comme le nom d'instance et le nom de la base de données figurent dans la [section correspondante](#).

Création d'une requête SQL à l'aide de l'utilitaire ksql2

Cette section fournit des instructions sur le téléchargement et l'utilisation de l'utilitaire ksql2 ainsi que sur la création d'une requête SQL à l'aide de cet utilitaire. Lors de la création d'une requête SQL à l'aide de l'utilitaire ksql2, il n'est pas nécessaire d'indiquer clairement le nom et les paramètres d'accès à la base de données de Kaspersky Security Center car la requête est envoyée directement à la représentation publique de Kaspersky Security Center.

Pour télécharger et utiliser l'utilitaire ksql2, procédez comme suit :

1. Téléchargez l'[utilitaire ksql2](#) depuis site Internet de Kaspersky.
2. Copiez et extrayez le contenu de l'archive ksql2.zip dans n'importe quel dossier de l'appareil sur lequel est installé le Serveur d'administration de Kaspersky Security Center.

Le paquet ksql2.zip contient les fichiers suivants :

- ksql2.exe
- src.sql
- start.cmd

3. Ouvrez le fichier src.sql à l'aide de n'importe quel éditeur de texte.
4. Dans le fichier src.sql, entrez la requête SQL souhaitée, puis enregistrez le fichier.
5. Sur l'appareil sur lequel le Serveur d'administration de Kaspersky Security Center est installé, saisissez la commande suivante dans la ligne de commande pour lancer la requête SQL depuis le fichier src.sql et enregistrer les résultats dans le fichier result.xml :

```
ksql2 -i src.sql -o result.xml
```
6. Ouvrez le fichier result.xml obtenu et consultez les résultats de l'exécution de la requête.

Vous pouvez modifier le fichier src.sql et créer dans celui-ci, n'importe quelle requête de représentation publique. Ensuite, lancez la requête et l'enregistrement des résultats dans un fichier via la ligne de commande.

Exemple de requête SQL créée à l'aide de l'utilitaire ksql2

Cette section fournit un exemple de requête SQL créée à l'aide de l'utilitaires ksql2.

L'exemple suivant montre comment récupérer la liste des événements survenus sur les appareils des utilisateurs au cours des sept derniers jours et la trier selon l'heure de l'événement, les événements les plus récents étant affichés en premier.

Exemple :
SELECT

```

e.nId, /* identificateur d'événement */
e.tmRiseTime, /* heure de l'événement */
e.strEventType, /* nom interne du type d'événement */
e.wstrEventTypeDisplayName, /* nom de l'événement affiché */
e.wstrDescription, /* description de l'événement affichée */
e.wstrGroupName, /* nom du groupe d'appareils */
h.wstrDisplayName, /* nom de l'appareil affiché sur lequel l'événement s'est produit
*/
CAST(((h.nIp / 16777216) & 255) AS varchar(4)) + '.' +
CAST(((h.nIp / 65536) & 255) AS varchar(4)) + '.' +
CAST(((h.nIp / 256) & 255) AS varchar(4)) + '.' +
CAST(((h.nIp) & 255) AS varchar(4)) as strIp /* Adresse IP de l'appareil sur lequel
l'événement s'est produit */
FROM v_akpub_ev_event e
INNER JOIN v_akpub_host h ON h.nId=e.nHostId
WHERE e.tmRiseTime>=DATEADD(Day, -7, GETUTCDATE())
ORDER BY e.tmRiseTime DESC

```

Consultation du nom de la base de données de Kaspersky Security Center

Pour accéder à la base de données Kaspersky Security Center à l'aide des outils d'administration de base de données SQL Server, MySQL ou MariaDB, vous devez connaître le nom de la base de données, afin de pouvoir vous y connecter sans l'éditeur de scripts SQL.

Pour consulter le nom de la base de données de Kaspersky Security Center, procédez comme suit :

1. Dans l'arborescence de la console de Kaspersky Security Center, ouvrez le menu contextuel du dossier **Serveur d'administration**, puis sélectionnez **Propriétés**.
2. Dans la fenêtre des propriétés du Serveur d'administration, dans le volet Sections, sélectionnez **Avancé**, puis **Détails sur la base de données utilisée**.
3. Dans la section **Détails sur la base de données utilisée**, notez les propriétés de base de données suivantes (voir figure ci-dessous) :

- **Nom d'instance** 

Nom d'instance de base de données de Kaspersky Security Center utilisée. La valeur par défaut est `.\KAV_CS_ADMIN_KIT`.

- **Nom de la base de données** 

Nom de la base de données SQL de Kaspersky Security Center. La valeur par défaut est égale à `KAV`.

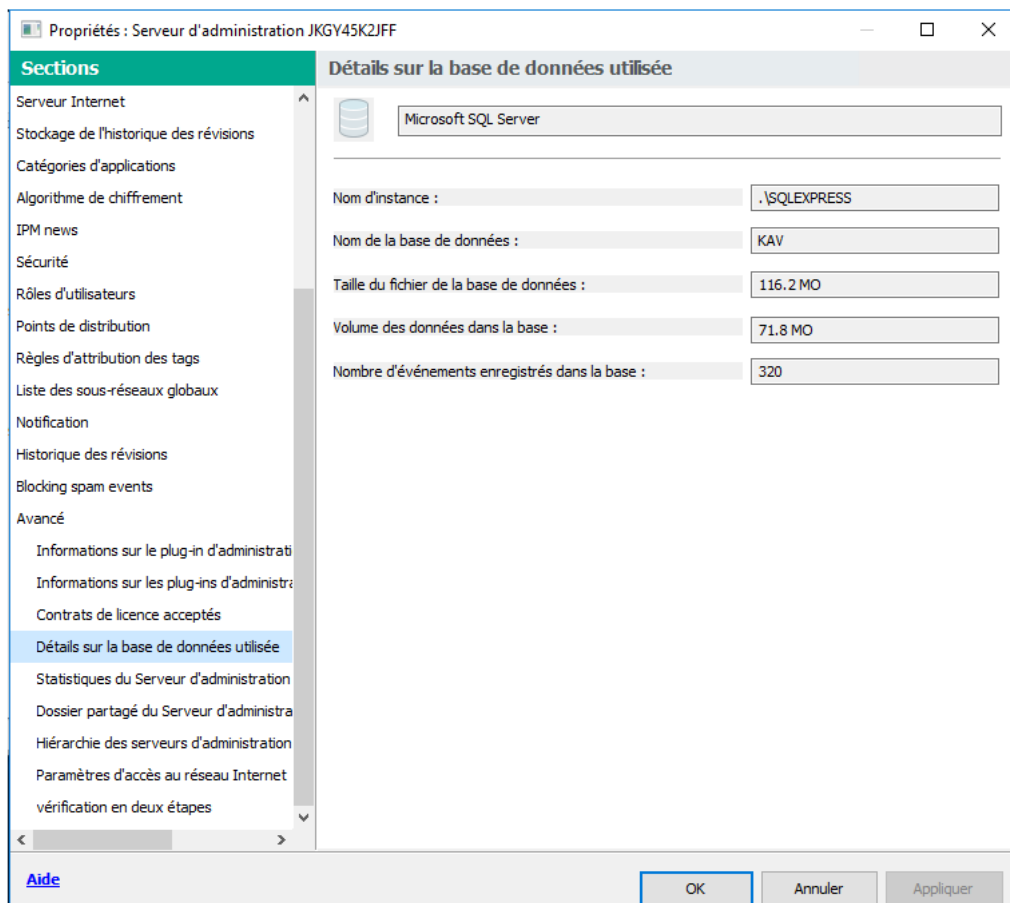

Section Informations relatives à la base de données utilisée du Serveur d'administration

4. Cliquez sur **OK** pour fermer la fenêtre des propriétés du Serveur d'administration.

Utilisez ce nom de base de données pour vous connecter à la base de données et pour l'invoquer dans vos requêtes SQL.

Consultation des résultats de l'exportation

Vous pouvez voir si l'exportation a réussi. Pour cela, vérifiez si le système SIEM a reçu les messages contenant les événements à exporter.

Si les événements envoyés par Kaspersky Security Center ont été reçus et correctement interprétés par le système SIEM, cela signifie que la configuration des deux côtés est correcte. Dans le cas contraire, vérifiez et le cas échéant, modifiez les paramètres de Kaspersky Security Center et du système SIEM.

Vous trouverez ci-après un exemple d'événements exportés dans le système ArcSight. Par exemple, le premier événement est un événement critique du Serveur d'administration : « *État de l'appareil Critique* ».

L'affichage des événements exportés varie en fonction du système SIEM utilisé.

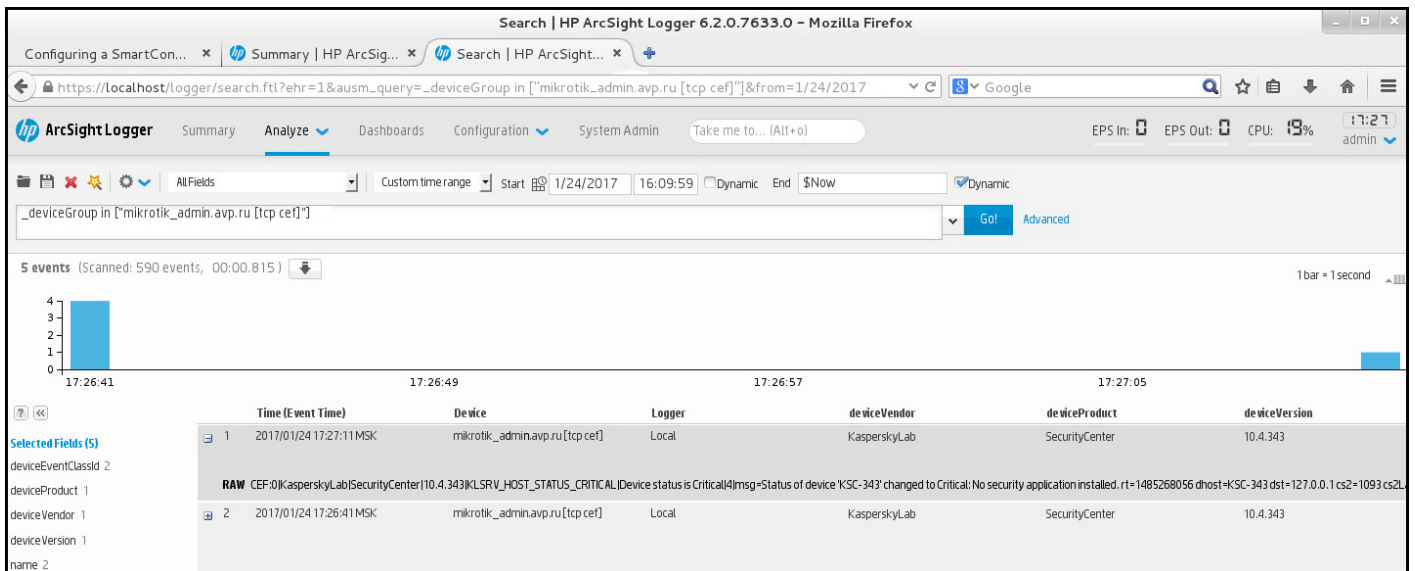

Exemple d'événements

Utilisation du service SNMP pour envoyer des statistiques à des applications tierces

Cette section explique comment obtenir des informations à partir du Serveur d'administration en utilisant Simple Network Management Protocol (SNMP) sous Windows. Kaspersky Security Center contient un agent SNMP qui transfère les statistiques des performances du Serveur d'administration aux applications auxiliaire à l'aide d'identificateurs d'objet (OID).

Cette section contient également des informations sur la résolution des problèmes que vous êtes susceptibles de rencontrer lors de l'utilisation de SNMP pour Kaspersky Security Center.

Agent SNMP et identificateurs d'objets

Pour Kaspersky Security Center, l'agent SNMP est mise en œuvre en tant que bibliothèque dynamique `k1snmpag.dll` enregistrée par le programme d'installation lors de l'installation du Serveur d'administration. Le fonctionnement de agent SNMP s'inscrit dans le cadre du processus `snmp.exe` (qui est un service Windows). Des applications tierces utilisent SNMP pour recevoir des statistiques, qui se présentent sous la forme de compteurs, sur les performances du Serveur d'administration.

Chaque compteur a un *identificateur d'objet* unique (également appelé OID). Un identificateur d'objet est une séquence numérique divisée par des points. Les identificateurs d'objet du Serveur d'administration commencent par le préfixe 1.3.6.1.4.1.23668.1093. L'OID du compteur est une concaténation de ce préfixe et d'un suffixe correspondant au compteur. Par exemple, le compteur avec la valeur OID de 1.3.6.1.4.1.23668.1093.11.4 a le suffixe avec la valeur de 11.4.

Vous pouvez utiliser un client SNMP (tel que Zabbix) pour surveiller l'état de votre système. Afin d'obtenir les informations, vous pouvez rechercher une valeur d'OID correspondant aux informations et saisir cette valeur dans votre client SNMP. Ensuite, votre client SNMP vous renverra une autre valeur qui caractérise l'état de votre système.

La liste des compteurs et des types de compteurs se trouve dans le fichier `adminkit.mib` sur le Serveur d'administration. *MIB* est l'acronyme de « Management Information Base », qui signifie base d'informations de gestion. Vous pouvez importer et analyser des fichiers `.mib` au moyen de l'application MIB Viewer qui est conçue pour demander et afficher les valeurs de compteur.

Obtention d'un nom de compteur de chaîne à partir d'un identificateur d'objet

Afin d'utiliser un identificateur d'objet (OID) pour transférer des informations vers des applications tierces, vous devrez peut-être obtenir un nom de compteur de chaîne à partir de cet OID.

Pour obtenir un nom de compteur de chaîne à partir d'un OID :

1. Ouvrez le fichier `adminkit.mib`, qui se trouve sur le Serveur d'administration, dans un éditeur de texte.
2. Localisez l'espace de noms décrivant la première valeur (de gauche à droite).
Par exemple, pour le suffixe OID 1.1.4, il s'agirait de "counters" (`::= { kladminkit 1 }`).
3. Localisez l'espace de noms décrivant la deuxième valeur.
Par exemple, pour le suffixe OID 1.1.4, il s'agirait de `counters 1`, qui signifie `deployment`.
4. Localisez l'espace de noms décrivant la troisième valeur.
Par exemple, pour le suffixe OID 1.1.4, il s'agirait du `deployment 4`, qui signifie `hostsWithAntivirus`.

Le nom du compteur de chaîne est la concaténation de ces valeurs, par exemple, <espace de nom de base MIB>.counters.deployment.hostsWithAntivirus, et correspond à l'OID dont la valeur est 1.3.6.1.4.1.23668.1093.1.1.4.

Valeurs des identificateurs d'objet pour SNMP

Dans le tableau ci-dessous figurent les valeurs et descriptions des identificateurs d'objet (également connu sous le nom de d'OID), utilisés pour transférer des informations sur les performances du Serveur d'administration vers des applications tierces.

Valeurs et descriptions des identificateurs d'objet pour SNMP

Valeur de l'identificateur d'objet	Type de données numériques	OID	Description
deploymentStatus	INTEGER { ok(0), info(1), warning(2), critical(3) }	1.3.6.1.4.1.23668.1093.1.1.1	État du déploiement. L'état peut correspondre à l'un des cas de figure ci-après : <ul style="list-style-type: none"> • Information. La licence n'est plus valide pour N appareils. • Avertissement. Une des licences suivantes :

			<p>Les applications Kaspersky sont installées sur M appareils sur un total de N appareils des groupes du Serveur d'administration (N : M).</p> <p>La licence L expire pour N appareils dans M jours. La tâche T d'installation des applications a été effectuée avec succès pour N appareil et un redémarrage est nécessaire pour les M appareils.</p> <ul style="list-style-type: none"> • Critique. Licence expirée pour N appareils. • OK. Aucune de ces réponse:
noAntivirusSoftware	INTEGER { off(0), on(1) }	.1.3.6.1.4.1.23668.1093.11.2.1	<p>Le motif deploymentStatus indique que, dans le groupe du Serveur d'administration, trop d'appareils sont dépourvus d'applications administrées.</p> <p>La valeur est égale à 1 lorsqu'il apparaît que quelques appareils ne comportent pas d'application administrée et à 0 dans le cas contraire.</p>
remoteInstallTaskFailed	INTEGER { off(0), on(1) }	.1.3.6.1.4.1.23668.1093.11.2.2	<p>Le motif deploymentStatus indique que la tâche d'installation à distance a échoué pour certains appareils. Le nombre de ces appareils peut être obtenu par hostsRemoteInstallFailed</p>
licenceExpiring	INTEGER { off(0), on(1) }	.1.3.6.1.4.1.23668.1093.11.2.3	<p>Le motif deploymentStatus indique que la licence pour certains appareils a expiré au cours des 7 jours suivants. Le nombre de ces appareils peut être obtenu via hostsLicenseExpiring.</p>
licenceExpired	INTEGER { off(0), on(1) }	.1.3.6.1.4.1.23668.1093.11.2.4	<p>Le motif deploymentStatus indique que la licence a expiré pour certains appareils. Vous pouvez obtenir le nombre de ces appareils via hostsLicenseExpired.</p>
hostsInGroups	Counter32	.1.3.6.1.4.1.23668.1093.11.3	<p>Nombre d'appareils dans les groupes du Serveur d'administration.</p>
hostsWithAntivirus	Counter32	.1.3.6.1.4.1.23668.1093.11.4	<p>Nombre d'appareils dans les groupes de Serveur</p>

			d'administration avec des applications administrées installées
hostsRemoteInstallFailed	Counter32	1.3.6.1.4.1.23668.1093.11.5	Nombre d'appareils pour lesquels la tâche de l'installation à distance a échoué.
licenceExpiringSerial	OCTET STRING	1.3.6.1.4.1.23668.1093.11.6	ID d'une clé de licence qui expire bientôt (dans moins de 7 jours).
licenceExpiredSerial	OCTET STRING	1.3.6.1.4.1.23668.1093.11.7	ID de la clé de licence expirée.
licenceExpiringDays	Unsigned32	1.3.6.1.4.1.23668.1093.11.8	Nombre de jours restants avant l'expiration d'une licence.
hostsLicenceExpiring	Counter32	1.3.6.1.4.1.23668.1093.11.9	Nombre d'appareils dont la licence expire bientôt (dans moins de 7 jours).
hostsLicenceExpired	Counter32	1.3.6.1.4.1.23668.1093.11.10	Nombre d'appareils dont la licence a expiré.
updatesStatus	INTEGER { ok(0), info(1), warning(2), critical(3) }	1.3.6.1.4.1.23668.1093.12.1	État actuel des bases antivirus. L'état peut correspondre à l'un des cas de figure ci-après : <ul style="list-style-type: none"> • Information. le Serveur d'administration n'a pas été mis à jour depuis plus de 1 jour et moins de 1 jour s'est écoulé depuis l'installation de l'application. • Avertissement. le Serveur d'administration n'a pas été mis à jour depuis plus de 1 jour. • Critique. le Serveur d'administration n'a pas été mis à jour depuis plus de 2 jours. • OK. Aucune de ces réponses.
serverNotUpdated	INTEGER { off(0), on(1) }	1.3.6.1.4.1.23668.1093.12.2.1	Ce motif indique que le Serveur d'administration n'a pas été mis à jour pour une heure d'entrée au journal. La période considérée comme longue est spécifiée dans updatesStatus.
notUpdatedHosts	INTEGER { off(0), on(1) }	1.3.6.1.4.1.23668.1093.12.2.2	Cette raison montre que certains appareils n'ont pas été mis à jour pendant une longue période (7 jours ou plus pour Critique et 3 jours pour Avertissement). Vous pouvez obtenir le nombre de ces

			appareils via <code>hostsNotUpdated</code> .
<code>lastServerUpdateTime</code>	OCTET STRING	.1.3.6.1.4.1.23668.1093.1.2.3	Mise à jour la plus récente des bases antivirus sur le Serveur d'administration.
<code>hostsNotUpdated</code>	Counter32	.1.3.6.1.4.1.23668.1093.1.2.4	Nombre d'appareils contenant des bases antivirus qui ne sont pas mises à jour.
<code>protectionStatus</code>	INTEGER { ok(0), warning(1), critical(2) }	.1.3.6.1.4.1.23668.1093.1.3.1	<p>État de la protection en temps réel. Une des licences suivantes</p> <ul style="list-style-type: none"> • Avertissement. Une des licences suivantes : une faille de sécurité est détectée sur un appareil appartenant au groupe de Serveur d'administration. Des erreurs de chiffrement ont conduit certains appareils à modifier l'état de la protection. Une analyse complète n'a pas été effectuée depuis longtemps. • Critique. La protection antivirus ne fonctionne pas sur certains appareils des groupes de Serveur d'administration. • OK. Aucune de ces réponses.
<code>antivirusNotRunning</code>	INTEGER { off(0), on(1) }	.1.3.6.1.4.1.23668.1093.1.3.2.1	Ce motif indique que l'application de sécurité ne fonctionne pas sur certains appareils. Vous pouvez obtenir le nombre de ces appareils via <code>hostsAntivirusNotRunning</code> .
<code>realtimeNotRunning</code>	INTEGER { off(0), on(1) }	.1.3.6.1.4.1.23668.1093.1.3.2.2	Ce motif indique que la protection en temps réel ne fonctionne pas sur certains appareils. Vous pouvez obtenir le nombre de ces appareils via <code>hostsRealtimeNotRunning</code> .
<code>notCuredFound</code>	INTEGER { off(0), on(1) }	.1.3.6.1.4.1.23668.1093.1.3.2.4	Ce motif indique que certains appareils contiennent des objets qui n'ont pas pu être désinfectés. Vous pouvez obtenir le nombre de ces appareils via <code>hostsNotCuredObject</code> .
<code>tooManyThreats</code>	INTEGER { off(0), on(1) }	.1.3.6.1.4.1.23668.1093.1.3.2.5	Ce motif indique que des menaces sont détectées sur certains appareils. Vous pouvez

			obtenir le nombre de ces appareils via <code>hostsTooManyThreats</code> .
<code>virusOutbreak</code>	INTEGER { <code>off(0)</code> , <code>on(1)</code> }	.1.3.6.1.4.1.23668.1093.1.3.2.6	Ce motif indique l'état d'épidémie virale du système. La valeur est égale à 1 si une certaine quantité de virus a été détectée pendant un certain temps, et à 0 dans le cas contraire. La quantité de virus et la durée sont spécifiées sur le Serveur d'administration, en utilisant les paramètres d'attaque de <code>virus</code> .
<code>hostsAntivirusNotRunning</code>	Counter32	.1.3.6.1.4.1.23668.1093.1.3.3	Nombre d'appareils dont les applications de sécurité ne fonctionnent pas.
<code>hostsRealtimeNotRunning</code>	Counter32	.1.3.6.1.4.1.23668.1093.1.3.4	Nombre d'appareils pour lesquels la protection en temps réel ne fonctionne pas.
<code>hostsRealtimeLevelChanged</code>	Counter32	.1.3.6.1.4.1.23668.1093.1.3.5	Le nombre d'appareils dont le niveau de protection en temps réel n'est pas acceptable.
<code>hostsNotCuredObject</code>	Counter32	.1.3.6.1.4.1.23668.1093.1.3.6	Nombre d'appareils contenant des objets non désinfectés.
<code>hostsTooManyThreats</code>	Counter32	.1.3.6.1.4.1.23668.1093.1.3.7	Nombre d'appareils contenant des menaces.
<code>fullscanStatus</code>	INTEGER { <code>ok(0)</code> , <code>info(1)</code> , <code>warning(2)</code> , <code>critical(3)</code> }	.1.3.6.1.4.1.23668.1093.1.4.1	État de l'analyse complète de l'antivirus. Une des licences suivantes : <ul style="list-style-type: none"> • Information. Moins de 7 jours se sont écoulés depuis le moment où l'application a été installée. • Avertissement. L'analyse complète de l'antivirus n'a pas été effectuée depuis plus de 7 jours à compter du moment de l'installation de l'application. • Critique. L'analyse complète de l'antivirus n'a pas été effectuée depuis plus de 14 jours à compter du moment de l'installation de l'application. • OK. Aucune de ces réponses.
<code>notScannedLately</code>	INTEGER { <code>off(0)</code> ,	.1.3.6.1.4.1.23668.1093.1.4.2.1	Ce motif indique que certains appareils n'ont pas été analysés

	on(1) }		depuis un certain temps. Vous pouvez obtenir le nombre de ce appareils via <code>hostsNotScannedLately</code> . La durée est spécifiée dans <code>fullScanStatus</code> .
<code>hostsNotScannedLately</code>	Counter32	.1.3.6.1.4.1.23668.1093.1.4.3	Nombre d'appareils qui n'ont pas été analysés depuis un certain temps. La durée est spécifiée dans <code>fullScanStatus</code> .
<code>logicalNetworkStatus</code>	INTEGER { ok(0), warning(1), critical(2) }	.1.3.6.1.4.1.23668.1093.1.5.1	État du réseau logique du Serveur d'administration. Une des licences suivantes : <ul style="list-style-type: none"> • Avertissement. S'il existe de appareils inaccessibles dont l'état est « avertissement » qui ne sont pas accessibles ou lorsque des appareils n'appartiennent à aucun groupe du Serveur d'administration. • Critique. Lorsqu'il existe des appareils dont le Serveur d'administration a perdu le contrôle, ou des hôtes dont l'état est critique qui ne sont pas accessibles. • OK. Aucune de ces réponses.
<code>notConnectedLongTime</code>	INTEGER { off(0), on(1) }	.1.3.6.1.4.1.23668.1093.1.5.2.1	Ce motif indique que certains appareils ne sont pas connectés au Serveur d'administration depuis longtemps (7 jours ou plus pour un appareil dont l'état est Avertissement et 4 jours pour un appareil dont l'état est Critique). Vous pouvez obtenir le nombre de ces appareils via <code>hostsNotConnectedLongTime</code> .
<code>controlLost</code>	INTEGER { off(0), on(1) }	.1.3.6.1.4.1.23668.1093.1.5.2.2	Ce motif indique qu'il existe des appareils dont le Serveur d'administration a perdu le contrôle. Vous pouvez obtenir le nombre de ces appareils via <code>hostsControlLost</code> .
<code>hostsFound</code>	Counter32	.1.3.6.1.4.1.23668.1093.1.5.3	Nombre d'appareils détectés par le Serveur d'administration qui n'appartiennent à aucun groupe de Serveur d'administration.
<code>groupsCount</code>	Counter32	.1.3.6.1.4.1.23668.1093.1.5.4	Nombre de groupes sur le Serveur d'administration.
<code>hostsNotConnectedLongTime</code>	Counter32	.1.3.6.1.4.1.23668.1093.1.5.5	Nombre d'appareils qui n'ont pas

			été connectés au Serveur d'administration depuis longtemps. La période considérée comme longue est spécifiée dans <code>notConnectedLongTime</code> .
<code>hostsControlLost</code>	<code>Counter32</code>	<code>.1.3.6.1.4.1.23668.1093.1.5.6</code>	Nombre d'appareils qui ne sont pas contrôlés par le Serveur d'administration.
<code>eventsStatus</code>	<code>INTEGER { ok(0), warning(1), critical(2) }</code>	<code>.1.3.6.1.4.1.23668.1093.1.6.1</code>	<p>État du sous-système événements. Une des licences suivantes :</p> <ul style="list-style-type: none"> • Avertissement. Une des licences suivantes : Les appareils du groupe du Serveur d'administration n'ont pas recherché de mise à jour Windows depuis longtemps. Il existe des appareils présentant des problèmes d'état. • Critique. Une des licences suivantes : un événement d'importance « Critique » est survenu sur au moins un appareil. Un événement considéré comme une « Erreur » est survenu sur au moins un appareil. Un événement constituant un « échec de l'exécution de la tâche » est survenu sur au moins un appareil. Les appareils du groupe du Serveur d'administration n'ont pas recherché de mise à jour Windows depuis longtemps. Il existe des appareils présentant des problèmes d'état. • OK. Aucune de ces réponses.
<code>criticalEventOccured</code>	<code>INTEGER { off(0), on(1) }</code>	<code>.1.3.6.1.4.1.23668.1093.1.6.2.1</code>	Le motif <code>eventsStatus</code> indique que des événements critiques sont survenus sur le Serveur d'administration. Vous pouvez obtenir le nombre de ces événements via <code>criticalEventsCount</code> .

			La valeur est égale à 1 lorsqu'au moins un événement critique est survenu sur un appareil, quel qu'il soit, et à 0 dans le cas contraire.
criticalEventsCount	Counter32	.1.3.6.1.4.1.23668.1093.1.6.3	Nombre d'événements critiques sur le Serveur d'administration.

Elimination des défaillances

Dans cette section, vous trouverez des solutions à quelques problèmes typiques que vous pourriez rencontrer lors de l'utilisation du service SNMP.

Une application tierce ne peut pas se connecter au service SNMP

Assurez-vous que la prise en charge de SNMP est installée sur Windows. La prise en charge de SNMP est désactivée par défaut.

Pour autoriser la prise en charge de SNMP dans Windows 10 :

1. Accédez au **Panneau de configuration**.
2. Ouvrez le menu **Ajouter ou supprimer des programmes**.
3. Cliquez sur **Activer ou désactiver les fonctionnalités Windows**.
4. Dans la liste des fonctionnalités Windows, accédez à la fonctionnalité SNMP, puis cliquez sur **OK**.
5. Accédez à **Panneau de configuration** → **Outils d'administration** → **Services**.
6. Choisissez le service SNMP et exécutez-le.
7. Assurez-vous que l'écoute fonctionne en le testant avec netstat, pour un port UDP standard.

La prise en charge de SNMP est autorisée dans Windows 10.

Le service SNMP fonctionne mais l'application tierce ne peut pas obtenir de valeur.

Autorisez le traçage de l'agent SNMP et assurez-vous qu'un fichier non vide est créé. Cela signifie que l'agent SNMP est correctement enregistré et qu'il fonctionne. Après cela, autorisez les connexions à partir du service SNMP dans les paramètres de service secondaires. Si un service auxiliaire fonctionne sur le même hôte que l'agent SNMP, la liste des adresses IP doit contenir soit l'adresse IP de cet hôte, soit le bouclage 127.0.0.1.

Un service SNMP qui communique avec les agents doit être exécuté sous Windows. Vous pouvez spécifier les chemins d'accès aux agents SNMP dans le registre Windows par le biais de regedit.

- Pour Windows 10 :
[HKEY_LOCAL_MACHINE\SYSTEM\CurrentControlSet\Services\SNMP\Parameters\ExtensionAgents]
- Pour Windows Vista et Windows Server 2008 :
[HKEY_LOCAL_MACHINE\System\CurrentControlSet\Control\SNMP\Parameters\ExtensionAgents]

Vous pouvez également autoriser le traçage d'agent SNMP via regedit.

- Pour x86 :

```
[HKEY_LOCAL_MACHINE\SOFTWARE\KasperskyLab\Components\34\1093\1.0.0.0\SNMP\Debug]
```

- Pour x64 :

```
[HKEY_LOCAL_MACHINE\SOFTWARE\Wow6432Node\KasperskyLab\Components\34\1093\1.0.0.0\SNMP\De
```

```
"TraceLevel"=dword:00000004
```

```
"TraceDir"="C:\\"
```

Les valeurs ne correspondent pas aux états de la Console d'administration

Afin de réduire la charge sur le Serveur d'administration, la mise en cache des valeurs est mise en oeuvre pour l'agent SNMP. La latence entre l'actualisation de la mémoire cache en cours d'actualisation et la modification des valeurs sur le Serveur d'administration peut entraîner des incohérences entre les valeurs renvoyées par l'agent SNMP et les valeurs réelles. Lorsque vous travaillez avec des applications tierces, vous devez tenir compte de cette latence possible.

Fonctionnement dans le Cloud

Cette section fournit des informations relatives au déploiement et à la maintenance de Kaspersky Security Center dans les Clouds comme Amazon Web Services, Microsoft Azure et Google Cloud.

Les adresses des pages Web citées dans ce document sont correctes à la date de publication de Kaspersky Security Center.

À propos de l'utilisation dans le Cloud

Kaspersky Security Center 13 fonctionne uniquement avec les appareils physiques, mais il possède également des fonctionnalités spéciales pour travailler dans le Cloud. Kaspersky Security Center fonctionne avec les machines virtuelles suivantes :

- Instances Amazon EC2 (ci-après également appelées *instances*). Une instance Amazon EC2 est une machine virtuelle créée sur la base de la plateforme Amazon Web Services (AWS). Kaspersky Security Center utilise l'API AWS (Application Programming Interface).
- Machines virtuelles Microsoft Azure. Kaspersky Security Center utilise l'API Azure.
- Instances de machines virtuelles Google Cloud. Kaspersky Security Center utilise l'API Google.

Vous pouvez déployer Kaspersky Security Center sur une instance ou sur une machine virtuelle pour administrer la protection des appareils dans le Cloud et exploiter les fonctions spéciales de Kaspersky Security Center pour travailler dans le Cloud. Parmi ces fonctionnalités, citons :

- Sondage des Appareil dans le Cloud à l'aide des outils de l'API

- Utilisation des outils de l'API pour installer l'Agent d'administration et les applications de sécurité sur les appareils dans le Cloud
- La recherche de Appareil fonction de l'appartenance à un segment dans le Cloud déterminé

Vous pouvez aussi utiliser une instance ou une machine virtuelle dotée du Serveur d'administration de Kaspersky Security Center pour protéger les appareils physiques (par exemple, si un serveur Cloud s'avère plus pratique pour vous au niveau de la maintenance et du contenu qu'un serveur physique). Dans ce cas, l'utilisation du Serveur d'administration est identique au cas de figure où le Serveur d'administration serait installé sur un appareil sur site.

Dans une version de Kaspersky Security Center déployée depuis une image machine Amazon (AMI) payée (dans AWS) ou depuis un SKU (dans Azure) facturé mensuellement en fonction de l'utilisation (dans Azure), la Gestion des vulnérabilités et des correctifs (y compris l'intégration aux systèmes SIEM) est activée automatiquement il est impossible d'activer l'administration des appareils mobiles.

Le Serveur d'administration est installé avec la Console d'administration. Kaspersky Security for Windows Server est également installé automatiquement sur l'appareil sur lequel le Serveur d'administration est installé.

Vous pouvez configurer Kaspersky Security Center à l'aide de l'[Assistant de configuration pour une utilisation dans le Cloud](#) en tenant compte des particularités du travail dans le Cloud.

Scénario : déploiement pour une utilisation dans le Cloud

Cette section présente le déploiement de Kaspersky Security Center en vue d'une utilisation dans un cloud, comme Amazon Web Services, Microsoft Azure et Google Cloud.

Après l'exécution du scénario de déploiement, le [Serveur d'administration de Kaspersky Security Center](#) et la Console d'administration sont lancés et configurés avec les paramètres par défaut. La protection antivirus administrée par Kaspersky Security Center est déployée sur les instances Amazon EC2 ou les machines virtuelles Microsoft Azure sélectionnées. Ensuite, vous pouvez configurer Kaspersky Security Center de manière plus précise, créer une structure complexe de groupes d'administration, créer pour les groupes diverses stratégies et tâches.

Le déploiement de Kaspersky Security Center pour une utilisation dans un environnement Cloud comprend les étapes suivantes :

1. Préparatifs
2. Déploiement du Serveur d'administration
3. Installation des applications antivirus de Kaspersky sur les appareils virtuels à protéger
4. Configuration des paramètres de téléchargement des mises à jour
5. Configuration des paramètres pour l'administration des rapports sur l'état de la protection des appareils

Pour la configuration initiale, il existe un [Assistant de configuration pour une utilisation dans le Cloud](#). Il démarre automatiquement la première fois que Kaspersky Security Center est déployé à partir d'une image prête à l'emploi. Vous pouvez lancer l'Assistant manuellement à tout moment. De plus, vous pouvez vous-même réaliser toutes les actions que l'assistant exécute.

Il est recommandé de consacrer au moins une heure au déploiement du Serveur d'administration de Kaspersky Security Center dans le Cloud et au moins une journée de travail en tout au déploiement de la protection dans le Cloud.

Le déploiement de Kaspersky Security Center dans le Cloud suit les étapes suivantes :

1 Planification de la configuration des segments dans le Cloud

[Découvrez le fonctionnement de Kaspersky Security Center dans un environnement Cloud](#). Planifiez l'emplacement de déploiement du Serveur d'administration (dans le Cloud ou hors du Cloud). Définissez également le nombre de segments dans le Cloud que vous souhaitez protéger. Si vous avez l'intention d'installer le Serveur d'administration hors du Cloud, ou si vous avez l'intention de protéger plus de 5000 appareils, vous devrez installer manuellement le Serveur d'administration.

Pour travailler avec Google Cloud, vous pouvez uniquement installer le Serveur d'administration manuellement.

2 Planification des ressources

Vérifiez que [vous avez tout ce qui est nécessaire pour le déploiement](#).

3 Abonnement à Kaspersky Security Center sous la forme d'une image prête

Sélectionnez une des AMI prêtes à l'emploi dans AWS Marketplace ou sélectionnez un SKU facturé mensuellement en fonction de l'utilisation dans la place de marché Azure, réalisez le paiement conformément aux règles de la place de marché, le cas échéant (ou utilisez le modèle BYOL), et utilisez l'image pour déployer une instance Amazon EC2 ou une machine virtuelle Microsoft Azure avec l'instance de Kaspersky Security Center installée.

Cette étape est requise si vous avez l'intention de déployer le Serveur d'administration sur une instance ou une machine virtuelle dans le Cloud et si vous allez également déployer la protection sur un maximum de 5000 appareils. Dans le cas contraire, cette étape n'est pas requise et vous devez [installer vous-même le Serveur d'administration, la Console d'administration et le SGBD](#).

Cette étape n'est pas disponible pour Google Cloud.

4 Définition de l'emplacement du SGBD

[Déterminez l'emplacement de votre SGBD](#).

Si vous comptez utiliser une base de données hors du Cloud, assurez que vous disposez d'une base de données fonctionnelle.

Si vous prévoyez d'utiliser Amazon Relational Database Service (RDS), créez une base de données avec RDS dans le cloud AWS.

Si vous prévoyez d'utiliser le SGBD Microsoft Azure SQL, créez une base de données avec le service Azure Database [dans le cloud Microsoft Azure](#).

Si vous prévoyez d'utiliser Google MySQL, [créez une base de données dans Google Cloud](#) (veuillez consulter <https://cloud.google.com/sql/docs/mysql> pour plus de détails).

5 Installation manuelle du Serveur d'administration et de la Console d'administration (basée sur MMC et/ou sur le Web) des appareils sélectionnés

Installez le Serveur d'administration, la Console d'administration et le SGBD sur les appareils sélectionnés comme décrit dans le [scénario principal d'installation de Kaspersky Security Center](#).

Cette étape est nécessaire si vous avez l'intention de placer le Serveur d'administration hors du Cloud ou si vous avez l'intention de déployer la protection sur plus de 5000 appareils. Assurez-vous ensuite que votre Serveur d'administration est conforme à la [configuration matérielle requise](#). Dans le cas contraire, cette étape n'est pas requise et il suffit d'un abonnement à Kaspersky Security Center sous la forme d'une image prête à l'emploi dans AWS Marketplace, la Place de marché Azure ou Google Cloud.

6 Garantie des privilèges pour le fonctionnement du Serveur d'administration avec les API du Cloud

Dans AWS, accédez à la console de gestion AWS et créez un [rôle IAM](#) ou un [compte utilisateur IAM](#). Le rôle IAM (ou le compte utilisateur IAM) créé permet à Kaspersky Security Center d'utiliser AWS API : sondage des segments dans le Cloud et déploiement de la protection.

Dans Azure, [créez un abonnement et un ID de l'application avec mot de passe](#). Kaspersky Security Center utilise ces identifiants pour fonctionner avec Azure API : sondage des segments dans le Cloud et déploiement de la protection.

Dans Google Cloud, [enregistrez un projet, obtenez votre ID de projet et une clé privée](#). Kaspersky Security Center utilise ces informations d'identification pour interroger les segments dans le Cloud à l'aide de l'API de Google.

7 Création d'un rôle IAM pour les instances protégées (pour AWS uniquement).

[Vous créez dans la console de gestion AWS le rôle IAM](#) qui définit l'ensemble des permissions pour l'exécution des requêtes adressées à AWS. Le rôle créé sera ensuite attribué aux nouvelles instances. Le rôle IAM est nécessaire pour l'installation des applications sur les instances à l'aide de Kaspersky Security Center.

8 Préparation d'une base de données à l'aide d'Amazon Relational Database Service (RDS) ou de Microsoft Azure SQL

Si vous avez l'intention d'utiliser une [base de données Amazon Relational Database Service \(RDS\)](#), créez une instance de base de données Amazon RDS et un compartiment S3 pour le stockage de la sauvegarde de la base de données. Vous pouvez ignorer cette étape si vous [voulez une base de données sur la même instance EC2 où se trouve le Serveur d'administration ou si vous voulez que votre base de données se trouve ailleurs](#).

Si vous avez l'intention d'utiliser Microsoft Azure SQL, créez un [compte de stockage](#) et une [base de données](#) dans Microsoft Azure.

Si vous prévoyez d'utiliser Google MySQL, créez une base de données dans Google Cloud. (Veuillez consulter <https://cloud.google.com/sql/docs/mysql> pour plus de détails).

9 Obtention d'une licence Kaspersky Security Center pour fonctionner dans le Cloud

Confirmez que vous [avez obtenu une licence](#) de Kaspersky Security Center en vue d'une utilisation dans le Cloud et fournissez un code d'activation ou un fichier clé afin que l'application l'ajoute au stockage de licences. Cette étape peut être réalisée dans l'[Assistant de configuration pour une utilisation dans le Cloud](#).

Cette étape est obligatoire si vous utilisez une version de Kaspersky Security Center installée depuis une image AMI prête à l'emploi et gratuite selon le modèle BYOL ou si vous installez Kaspersky Security Center indépendamment sans utilisation d'images AMI. Dans chacun de ces cas, l'activation de Kaspersky Security Center requiert une licence pour Kaspersky Security for Virtualization ou une licence pour Kaspersky Hybrid Cloud Security.

Cette étape n'est pas nécessaire et la fenêtre correspondante de l'Assistant de configuration pour une utilisation dans le Cloud est inaccessible si vous utilisez Kaspersky Security Center installé à partir d'une image prête à l'emploi.

10 Autorisation dans le cloud

Fournissez à Kaspersky Security Center vos identifiants AWS, Azure ou Google Cloud afin que Kaspersky Security Center puisse fonctionner avec les autorisations nécessaires. Cette étape peut être réalisée dans l'[Assistant de configuration pour une utilisation dans le Cloud](#).

11 Réception par le Serveur d'administration des informations sur les appareils dans le segment dans le cloud via le sondage du segment dans le cloud

Lancez [le sondage des segments dans le Cloud](#). Dans l'environnement AWS, Kaspersky Security Center obtient les adresses et les noms de toutes les instances accessibles sous les privilèges du rôle IAM (ou du compte utilisateur IAM). Dans l'environnement Microsoft Azure, Kaspersky Security Center obtient les adresses et les noms de toutes les machines virtuelles accessibles sous les privilèges du rôle Lecteur.

Ensuite, vous pouvez installer à l'aide de Kaspersky Security Center des applications de Kaspersky et d'autres éditeurs sur les instances ou les machines virtuelles détectées.

Kaspersky Security Center lance le sondage régulièrement. Par conséquent, si de nouvelles instances ou machines virtuelles apparaissent, elles seront détectées automatiquement.

12 Regroupement de tous les appareils du réseau dans le groupe d'administration Cloud

Déplacez toutes les instances ou machines virtuelles dans le groupe d'administration **Appareils administrés\Cloud** afin qu'ils puissent être administrés centralement. Si vous voulez répartir les appareils en sous-groupes, par exemple, en fonction de système d'exploitation qui y est installé, vous pouvez créer plusieurs groupes d'administration à l'intérieur du groupe **Appareils administrés\Cloud**. Vous pouvez [configurer le déplacement automatique](#) de tous les appareils qui seront détectés pendant les sondages réguliers vers le groupe **Appareils administrés\Cloud**.

13 Communication des appareils dans le réseau avec le Serveur d'administration à l'aide de l'Agent d'administration

[Installez l'Agent d'administration sur les appareils dans le Cloud](#). L'Agent d'administration est le module Kaspersky Security Center qui assure la communication des appareils avec le Serveur d'administration. Les paramètres de l'Agent d'administration sont automatiquement configurés par défaut.

Vous pouvez [installer l'Agent d'administration sur chaque appareil localement](#). Vous pouvez [installer aussi l'Agent d'administration sur les appareils à distance à l'aide de Kaspersky Security Center](#). Ou vous pouvez sauter cette étape et installer l'Agent d'administration avec les versions les plus récentes des applications de sécurité.

14 Installation des dernières versions des applications de sécurité sur les appareils du réseau.

Choisissez les appareils sur lesquels vous souhaitez installer les applications de sécurité, puis [installez les versions les plus récentes de l'application de protection sur ces appareils](#). Vous pouvez réaliser l'installation à distance, via Kaspersky Security Center sur le Serveur d'administration ou localement.

Vous devrez peut-être [créer manuellement des paquets d'installation pour ces programmes](#).

L'application Kaspersky Endpoint Security for Linux est destinée aux instances et aux machines virtuelles tournant sous Linux.

L'application Kaspersky Security for Windows Server est destinée aux instances et aux machines virtuelles tournant sous Windows.

15 Configuration des paramètres des mises à jour

La tâche **Recherche de vulnérabilités et de mises à jour requises** est créée automatiquement dans le cadre de l'Assistant de configuration pour une utilisation dans le Cloud. Vous pouvez également [la créer manuellement](#). Cette tâche assure la recherche automatique et le téléchargement des mises à jour requises pour les applications en vue d'une installation ultérieure sur les appareils à l'aide de Kaspersky Security Center.

Il est recommandé d'exécuter les étapes suivantes après la fin de l'Assistant de configuration pour une utilisation dans le Cloud :

16 Configuration de l'utilisation des rapports

Vous pouvez consulter les [Rapports](#) sous l'onglet **Surveillance** dans l'espace de travail de l'entrée **Serveur d'administration**. Vous pouvez également recevoir des rapports par email. Par défaut, les rapports sous l'onglet **Surveillance** sont accessibles. Pour configurer la réception des rapports par email, indiquez les adresses email sur lesquelles sont reçus les rapports, puis configurez le format des rapports.

Résultats

À la fin du scénario, vous pouvez [vous assurer](#) que la configuration initiale a réussi :

- Vous pouvez vous connecter au Serveur d'administration via la Console d'administration ou via Kaspersky Security Center 13 Web Console.
- Les dernières versions des applications de sécurité de Kaspersky sont installées et s'exécutent sur des appareils administrés.
- Kaspersky Security Center a créé les stratégies et les tâches par défaut pour tous les appareils administrés.

Conditions indispensables pour le déploiement de Kaspersky Security Center sur une utilisation dans le Cloud

Avant de déployer le Kaspersky Security Center dans l'environnement du Cloud Amazon Web Services ou Microsoft Azure, vérifiez les éléments suivants :

- Accès Internet
- Un des comptes suivants :
 - Compte Amazon Web Services (pour une utilisation avec AWS)
 - Compte Microsoft (pour une utilisation avec Azure)
 - Compte Google (pour une utilisation avec Google Cloud)
- Une des licences suivantes :
 - Licence pour Kaspersky Security for Virtualization
 - Licence pour Kaspersky Hybrid Cloud Security
 - Fonds destinés à acheter une telle licence (Kaspersky Security for Virtualization ou Kaspersky Hybrid Cloud Security)
 - Fonds pour payer une image prête à l'emploi sur la place de marché Azure
- Manuels pour les versions les plus récentes de Kaspersky Endpoint Security for Linux et Kaspersky Security for Windows Server.

Configuration matérielle requise pour le Serveur d'administration dans le Cloud

Pour le déploiement dans des environnements Cloud, les exigences du Serveur d'administration et du serveur de base de données sont les mêmes que celles du Serveur d'administration physique (en fonction du [nombre d'appareils que vous souhaitez administrer](#)). Pour en savoir plus, veuillez consulter la documentation des environnements Cloud.

Options de licence pour le Cloud

L'utilisation dans le cloud ne fait pas partie des fonctions de base de Kaspersky Security Center et requiert dès lors une licence distincte.

Il existe deux options de licence de Kaspersky Security Center pour travailler dans le Cloud :

- AMI payée (dans Amazon Web Services) ou SKU (dans Azure) facturé mensuellement en fonction de l'utilisation (dans Microsoft Azure).

Cela octroie une licence pour Kaspersky Security Center ainsi que des licences pour Kaspersky Endpoint Security for Linux et Kaspersky Security for Windows Server. Vous devez effectuer le paiement selon les règles de l'environnement Cloud que vous utilisez.

Ce modèle vous permet d'avoir un maximum de 200 appareils clients par Serveur d'administration.

- Une image gratuite et prête à l'emploi avec une licence exclusive conformément au modèle BYOL (Bring Your Own License).

Pour être autorisé à utiliser Kaspersky Security Center dans AWS ou Azure, vous devez avoir une licence pour l'une des applications suivantes :

- Kaspersky Security for Virtualization
- Kaspersky Hybrid Cloud Security

Le modèle BYOL permet d'avoir jusqu'à 100 000 appareils clients par Serveur d'administration. Ce modèle permet également d'administrer des appareils hors de l'environnement AWS, Azure ou Google.

Vous pouvez choisir le modèle BYOL dans les cas suivants :

- Vous disposez déjà d'une licence valide pour l'application Kaspersky Security for Virtualization.
- Vous disposez déjà d'une licence valide pour l'application Kaspersky Hybrid Cloud Security.
- Vous voulez acheter une licence directement avant de déployer Kaspersky Security Center.

Lors de l'étape de configuration initiale, Kaspersky Security Center vous demande le code d'activation ou le fichier clé.

Si vous avez choisi l'option BYOL, vous ne devez pas payer l'utilisation de Kaspersky Security Center via la place de marché Azure ou AWS Marketplace.

Dans les deux cas, la Gestion des vulnérabilités et des correctifs est activée automatiquement et l'Administration des appareils mobiles ne peut pas être activée.

Vous pouvez rencontrer une erreur lors de la tentative d'activation de la fonctionnalité Prise en charge de l'environnement cloud à l'aide de la licence pour Kaspersky Hybrid Cloud Security.

Lorsque vous vous abonnez à Kaspersky Security Center, vous obtenez une instance Amazon Elastic Compute Cloud (Amazon EC2) ou une machine virtuelle Microsoft Azure avec un Serveur d'administration de Kaspersky Security Center. Les paquets d'installation de Kaspersky Security for Windows Server et Kaspersky Endpoint Security for Linux sont disponibles sur le Serveur d'administration. Vous pouvez installer ces applications sur les appareils dans le Cloud. Il n'est pas nécessaire d'avoir une licence pour ces applications.

Si un appareil administré n'est pas visible pour le Serveur d'administration pendant plus d'une semaine, l'application (Kaspersky Security for Windows Server ou Kaspersky Endpoint Security for Linux) sur celle-ci passera au mode limité. Pour activer à nouveau l'application, il faudra à nouveau rendre l'appareil sur lequel elle est installée visible pour le Serveur d'administration.

Options pour les bases de données pour travailler dans le Cloud

L'utilisation de Kaspersky Security Center requiert une base de données. Quand vous déployez Kaspersky Security Center dans AWS, dans Microsoft Azure ou dans Google Cloud, vous avez trois options :

- Créez une base de données locale sur le même appareil doté du Serveur d'administration. Kaspersky Security Center est livré avec une base de données SQL Server Express qui peut prendre en charge d'un maximum de 5 000 appareils administrés. Choisissez cette option si SQL Server Express Edition suffit à vos besoins.
- Créez une base de données à l'aide du Relational Database Service (RDS) dans le Cloud AWS ou via le service de base de données [Azure dans le Cloud Microsoft Azure](#). Sélectionnez cette option si vous souhaitez un SGBD différent de SQL Express. Vos données seront transférées et conservées dans le Cloud et vous n'aurez aucun frais supplémentaires. Si vous travaillez déjà avec Kaspersky Security Center sur site et que vous avez des données dans votre base de données, vous pouvez les transférer vers la nouvelle base de données.
Sur la plate-forme Google Cloud, vous pouvez utiliser uniquement Cloud SQL pour MySQL.
- Utilisez un serveur de base de données existant. Choisissez cette option si vous avez déjà un serveur de base de données et que vous voulez l'utiliser pour Kaspersky Security Center. Si le serveur est en dehors du Cloud, vos données seront transférées via Internet, ce qui pourrait entraîner des frais supplémentaires.

La procédure de déploiement de Kaspersky Security Center dans le Cloud possède une étape spéciale pour créer (choisir) une base de données.

Utilisation de l'environnement Cloud Amazon Web Services

Cette section explique les préparatifs à suivre pour utiliser Kaspersky Security Center dans Amazon Web Services.

Les adresses des pages Web citées dans ce document sont correctes à la date de publication de Kaspersky Security Center.

À propos de l'utilisation de l'environnement Cloud d'Amazon Web Services

Vous pouvez acquérir Kaspersky Security Center dans le magasin d'applications [AWS Marketplace](#) sous la forme d'une image AMI (image machine Amazon), une image prête d'une machine virtuelle déjà configurée. Vous pouvez vous abonner à une image AMI payée ou à une image AMI selon le principe BYOL et créer sur la base de celle-ci une instance Amazon EC2 dotée du Serveur d'administration de Kaspersky Security Center.

Pour utiliser la plateforme AWS et plus particulièrement, pour pouvoir acheter des apps dans AWS Marketplace et créer des instances, il faut disposer d'un compte utilisateur dans Amazon Web Services. Vous pouvez créer un compte gratuit à l'adresse <https://aws.amazon.com>. Vous pouvez aussi utiliser un compte utilisateur Amazon existant.

Si vous êtes abonné à une image AMI disponible dans AWS Marketplace, vous recevez l'instance avec une copie de Kaspersky Security Center prête à l'emploi. Vous n'avez pas besoin d'installer l'application indépendamment. Dans ce cas, le Serveur d'administration de Kaspersky Security Center est installé sur l'instance sans votre intervention. Après l'installation, vous pouvez lancer la Console d'administration et vous connecter au Serveur d'administration pour commencer à travailler avec Kaspersky Security Center.

Pour en savoir plus sur les images AMI et sur le fonctionnement de la boutique d'apps AWS Marketplace, consultez la [page d'aide d'AWS Marketplace](#). Pour en savoir plus sur l'utilisation de la plateforme AWS, sur l'utilisation d'instances et sur les notions liées à celles-ci, consultez la [documentation d'Amazon Web Services](#).

Les adresses des pages Web citées dans ce document sont correctes à la date de publication de Kaspersky Security Center.

Création de rôles IAM et de comptes utilisateurs IAM pour les instances Amazon EC2

Cette section décrit les actions à exécuter pour garantir le bon fonctionnement du Serveur d'administration. Ces actions comprennent l'utilisation des rôles IAM (Identity and Access Management) d'AWS et des comptes utilisateurs. Elle décrit également les actions à exécuter sur les appareils clients pour y installer l'Agent d'administration, puis installer Kaspersky Security for Windows Server et Kaspersky Endpoint Security for Linux.

Garantie des privilèges pour le fonctionnement du Serveur d'administration de Kaspersky Security Center avec AWS

Les normes d'utilisation du cloud Amazon Web Services [recommandent](#) l'affectation d'un [rôle IAM spécial](#) à l'instance du Serveur d'administration pour fonctionner avec les services AWS. Vous créez dans la console AWS le rôle IAM qui définit l'ensemble des permissions pour l'exécution des requêtes adressées aux services AWS. Le rôle IAM garantit les privilèges de sondage des segments dans le Cloud et d'installation d'applications sur les instances.

Après avoir créé un rôle IAM et l'avoir désigné sur un Serveur d'administration, vous pourrez déployer la protection des instances en utilisant ce rôle et sans offrir à Kaspersky Security Center aucune information complémentaire.

Cependant, dans certains cas, il peut être préférable de refuser de créer un rôle IAM pour un Serveur d'administration :

- Si les appareils dont vous avez l'intention d'administrer la protection sont des instances EC2 au sein du Cloud Amazon Web Services et si le Serveur d'administration se trouve hors de celui-ci.
- Si vous envisagez d'administrer la protection des instances non pas seulement à l'intérieur de votre segment dans le Cloud, mais aussi au sein d'autres segments créés sous un autre compte utilisateur dans AWS. Dans ce cas, le rôle IAM est nécessaire uniquement pour protéger votre segment dans le Cloud. La protection d'un autre segment dans le Cloud ne requiert pas un rôle IAM.

Dans de tels cas, il ne faut pas créer un rôle IAM, mais un [compte utilisateur IAM](#) sous lequel Kaspersky Security Center va utiliser les services AWS. Avant de commencer à utiliser le Serveur d'administration, créez un compte utilisateur IAM avec une [clé d'accès AWS IAM](#) (par la suite [clé d'accès IAM](#)).

La création d'un rôle IAM ou d'un compte utilisateur IAM requiert une [console de gestion AWS](#). Pour pouvoir utiliser la console de gestion AWS, il vous faut un nom d'utilisateur et un mot de passe d'un compte utilisateur dans AWS.

Création d'un rôle IAM pour le Serveur d'administration

Avant de déployer le Serveur d'administration, créez dans la [console de gestion AWS](#) le rôle IAM disposant des privilèges nécessaires à l'installation des applications sur les instances. Pour plus de détails, consultez les sections d'[aide AWS](#) sur les rôles IAM.

Pour créer un rôle IAM pour le Serveur d'administration, procédez comme suit :

1. Ouvrez la [console de gestion AWS](#) et connectez-vous sous votre compte utilisateur AWS.
2. Passez à la section **Rôles**.

3. Cliquez sur le bouton **Create Role**.

4. Dans la liste des services qui s'ouvre, choisissez **EC2**, puis encore **EC2** dans la liste **Select Your Use case**.

5. Cliquez sur le bouton **Next: Permissions**.

6. Dans la liste qui s'affiche, cochez la ou les cases :

- En regard de l'option **AmazonEC2ReadOnlyAccess**, si vous envisagez seulement de lancer le sondage des segments dans le Cloud et que vous n'envisagez pas l'installation d'applications sur les instances EC2 à l'aide de l'API AWS.
- En regard des options **AmazonEC2ReadOnlyAccess** et **AmazonSSMFullAccess**, si vous prévoyez de lancer le sondage des segments dans le Cloud et d'installer les applications sur les instances EC2 à l'aide de l'API AWS. Dans ce cas, il faudra désigner également sur les instances EC2 protégées un [rôle IAM avec les privilèges AmazonEC2RoleforSSM](#).

7. Cliquez sur le bouton **Next: Review**.

8. Saisissez le nom et la description du rôle IAM et appuyez sur le bouton **Create role** (cf. ill. ci-dessous).

Le rôle créé apparaît dans la liste des rôles, sous le nom et avec la description que vous avez saisis.

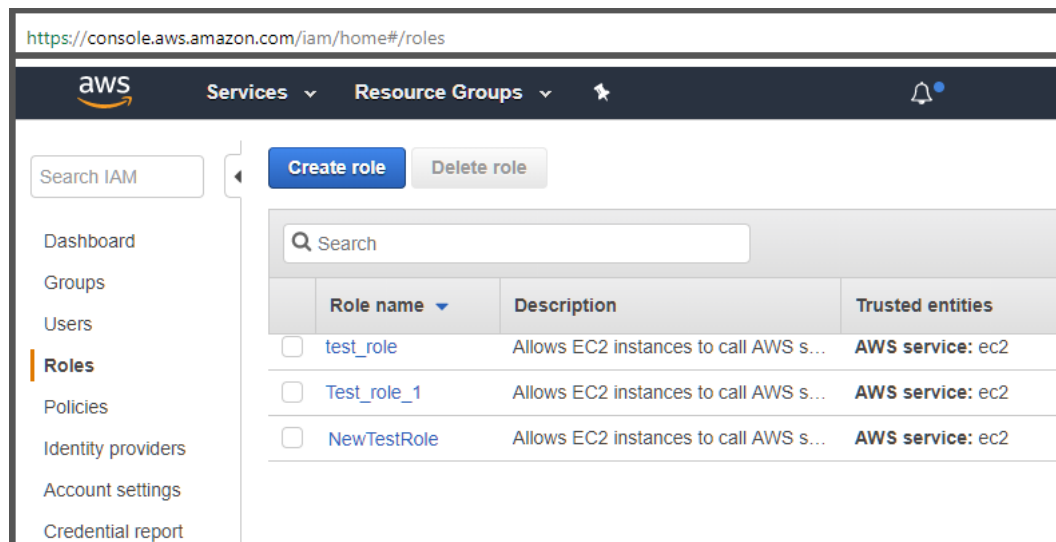

Création d'un rôle IAM dans la console de gestion AWS

Il faudra désigner ce rôle sur l'instance EC2 que vous allez utiliser en tant que Serveur d'administration.

Le rôle créé est accessible à toutes les applications sur le Serveur d'administration. Pour cette raison, n'importe quelle application qui fonctionne sur le Serveur d'administration doit pouvoir sonder les segments dans le Cloud ou installer des applications sur les instances EC2 à l'intérieur d'un segment dans le Cloud.

Les adresses des pages Web citées dans ce document sont correctes à la date de publication de Kaspersky Security Center.

Création d'un compte utilisateur IAM pour utiliser Kaspersky Security Center

Un compte utilisateur IAM est indispensable à l'utilisation de Kaspersky Security Center quand aucun rôle IAM doté des privilèges de recherche d'appareils et d'installation des applications sur les instances n'a été attribué sur le Serveur d'administration. Le même compte, ou un compte différent, est également requis pour la tâche de création de la copie de sauvegarde des données du Serveur d'administration si vous utilisez un compartiment S3. Vous pouvez créer un compte utilisateur IAM avec toutes les permissions nécessaires ou vous pouvez créer deux comptes utilisateurs séparés.

La *clé d'accès IAM* est créée automatiquement pour l'utilisateur IAM. Cette clé doit être présentée à Kaspersky Security Center lors de la configuration initiale. La clé d'accès IAM est composée de l'ID de clé d'accès et de la clé secrète. Pour en savoir plus sur le service IAM, consultez les pages d'aide d'AWS suivantes :

- <http://docs.aws.amazon.com/IAM/latest/UserGuide/introduction.html>.
- http://docs.aws.amazon.com/IAM/latest/UserGuide/IAM_UseCases.html#UseCase_EC2.

Pour créer un compte utilisateur IAM doté des privilèges requis, procédez comme suit :

1. Ouvrez la [console de gestion AWS](#) et connectez-vous sous votre compte utilisateur.
2. Dans la liste des services AWS, sélectionnez **IAM** (comme indiqué dans la figure ci-dessous).

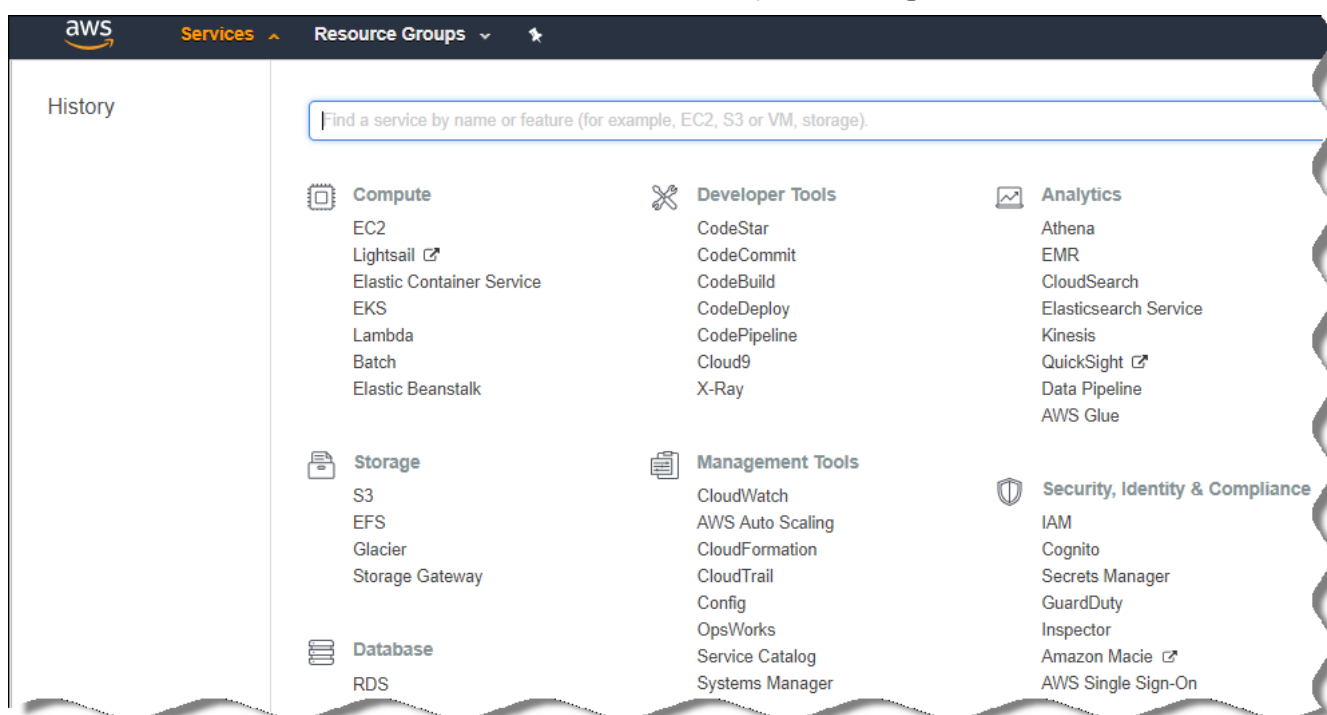

Liste des services dans la Console de gestion AWS

Une fenêtre contenant une liste de noms d'utilisateur et le menu qui permet d'utiliser l'outil s'ouvre.

3. Parcourez les zones de la console qui traitent des comptes utilisateurs et ajoutez un ou plusieurs noms d'utilisateur ou noms.
4. Pour chaque utilisateur que vous ajoutez, définissez les propriétés AWS suivantes :
 - Type d'accès : **accès programmé**.
 - Limite des permissions non définies.
 - Permissions :

- **ReadOnlyAccess** : si vous envisagez seulement de lancer le sondage des segments dans le Cloud et que vous n'envisagez pas l'installation d'applications sur les instances EC2 à l'aide de l'API d'AWS.
- **ReadOnlyAccess** et **AmazonSSMFullAccess** : si vous prévoyez de lancer le sondage des segments dans le Cloud et d'installer des applications sur les instances EC2 à l'aide de l'API d'AWS. Dans ce cas, vous devez désigner un [rôle IAM avec les privilèges AmazonEC2RoleforSSM](#) sur les instances EC2 protégées.

Après que vous avez ajouté des permissions, révisez-les pour confirmer leur exactitude. En cas d'erreur de sélection, revenez à l'écran précédent et opérez une nouvelle sélection.

5. Après la création du compte utilisateur, un tableau contenant la clé d'accès IAM du nouvel utilisateur IAM s'affiche. L'ID de clé d'accès s'affiche dans la colonne **ID de clé d'accès**. La clé secrète s'affiche sous forme d'astérisques dans la colonne **Clé d'accès secrète**. Pour voir la clé secrète, cliquez sur **Afficher**.

Le compte utilisateur créé apparaît dans la liste des comptes utilisateurs IAM qui correspondent à votre compte utilisateur dans AWS.

Lors du déploiement de Kaspersky Security Center dans le segment dans le Cloud, vous devez indiquer que vous possédez un compte utilisateur IAM et donner à Kaspersky Security Center l'ID de clé d'accès et la clé d'accès secrète.

Les adresses des pages Web citées dans ce document sont correctes à la date de publication de Kaspersky Security Center.

Création du rôle IAM pour l'installation des applications sur l'instance Amazon EC2

Avant de déployer la protection sur les instances EC2 à l'aide des outils de Kaspersky Security Center, créez dans la [Console d'administration AWS](#) le rôle IAM disposant des privilèges nécessaires à l'installation des applications sur les instances. Pour plus d'informations, consultez les sections d'[Aide AWS](#) sur les rôles IAM.

Le rôle IAM est nécessaire pour l'attribuer à toutes les instances EC2 sur lesquelles vous prévoyez d'installer des applications de sécurité à l'aide de Kaspersky Security Center. Si vous n'attribuez pas à l'instance un rôle IAM doté des privilèges nécessaires, l'installation des applications à l'aide de l'API AWS sur cette instance se soldera par une erreur.

Pour pouvoir utiliser la console de gestion AWS, il vous faut un nom d'utilisateur et un mot de passe d'un compte utilisateur dans AWS.

Pour créer un rôle IAM en vue d'installer les applications sur les instances, procédez comme suit :

1. Ouvrez la [console de gestion AWS](#) et connectez-vous sous votre compte utilisateur AWS.
2. Dans le menu de gauche, choisissez l'option **Roles**.
3. Cliquez sur le bouton **Create Role**.
4. Dans la liste des services qui s'ouvre, choisissez **EC2**, puis encore **EC2** dans la liste **Select Your Use case**.
5. Cliquez sur le bouton **Next: Permissions**.
6. Dans la liste qui s'affiche, cochez la case en regard de l'option **AmazonEC2RoleforSSM**.
7. Cliquez sur le bouton **Next: Review**.

8. Saisissez le nom et la description du rôle IAM et appuyez sur le bouton **Create role**.

Le rôle créé apparaît dans la liste des rôles, sous le nom et avec la description que vous avez saisis.

Par la suite, vous pouvez utiliser le rôle IAM créé lors de la création de nouvelles instances EC2 que vous protégerez à l'aide de Kaspersky Security Center, puis l'associer aux instances déjà existantes.

Les adresses des pages Web citées dans ce document sont correctes à la date de publication de Kaspersky Security Center.

Utilisation avec Amazon RDS

Cette section décrit les actions à réaliser pour préparer une base de données Amazon Relational Database Service (RDS) pour Kaspersky Security Center, la placer dans un groupe d'options, créer un rôle IAM pour l'utilisation d'une base de données RDS, préparer un compartiment S3 pour le stockage et migrer une base de données existantes vers RDS.

Amazon RDS est un service Internet qui aide les utilisateurs AWS à configurer, utiliser et faire évoluer une base de données relationnelles dans le Cloud AWS. Si vous le souhaitez, vous pouvez utiliser une base de données Amazon RDS pour travailler avec Kaspersky Security Center.

Vous pouvez travailler avec les bases de données suivantes :

- Microsoft SQL Server
- SQL Express Edition
- Aurora MySQL 5.7
- Standard MySQL 5.7

Création d'une instance Amazon RDS

Si vous souhaitez utiliser Amazon RDS en tant que SGBD, il faut créer une instance de base de données Amazon RDS. Cette section décrit la manière de sélectionner SQL Express Edition. Si vous souhaitez travailler avec Aurora MySQL 5.7 ou Standard MySQL 5.7, vous devez sélectionner l'un de ces moteurs.

Pour créer une instance de base de données Amazon RDS :

1. Ouvrez la console de gestion AWS à l'adresse <https://console.aws.amazon.com> et connectez-vous sous votre compte utilisateur.
2. Via l'interface d'AWS, créez une base de données avec les paramètres suivants :
 - Moteur : Microsoft SQL Server, SQL Express Edition
 - Version du moteur de DB : SQL Server 2014 12.00.5546.0v1
 - Catégorie d'instance DB : db.t2.medium
 - Type de stockage : général

- Stockage attribué : au moins 50 GiO
- Groupe de sécurité : le même groupe que celui dans lequel l'instance EC2 avec le Serveur d'administration de Kaspersky Security Center va se trouver.

Créez un identificateur, un nom d'utilisateur et un mot de passe pour votre instance RDS.

Vous pouvez conserver les paramètres par défaut dans tous les autres champs. Mais vous pouvez aussi modifier les valeurs par défaut si vous souhaitez personnaliser votre instance Amazon RDS. Pour obtenir de l'aide, consultez les pages d'informations d'AWS.

3. A la dernière étape, AWS affiche les résultats du processus. Si vous souhaitez voir les détails de votre instance Amazon RDS, appuyez sur **Afficher les détails de l'instance DB**. Si vous souhaitez passer à l'action suivante, lancez la [création d'un groupe d'options pour votre instance Amazon RDS](#).

La création d'une instance Amazon RDS peut durer plusieurs minutes. Une fois que l'instance a été créée, vous pouvez l'utiliser avec des données de Kaspersky Security Center.

Les adresses des pages Web citées dans ce document sont correctes à la date de publication de Kaspersky Security Center.

Création d'un groupe d'options pour une instance Amazon RDS

Vous devez placer votre instance Amazon RDS dans un groupe d'options.

Pour créer un groupe d'options pour votre instance Amazon RDS, procédez comme suit :

1. Vérifiez que vous êtes dans la Console de gestion AWS (<https://console.aws.amazon.com>) et que vous êtes connecté sous votre compte.
2. Dans la ligne du menu, cliquez sur **Services**.

La liste des services disponibles s'affiche (cf. figure ci-dessous).

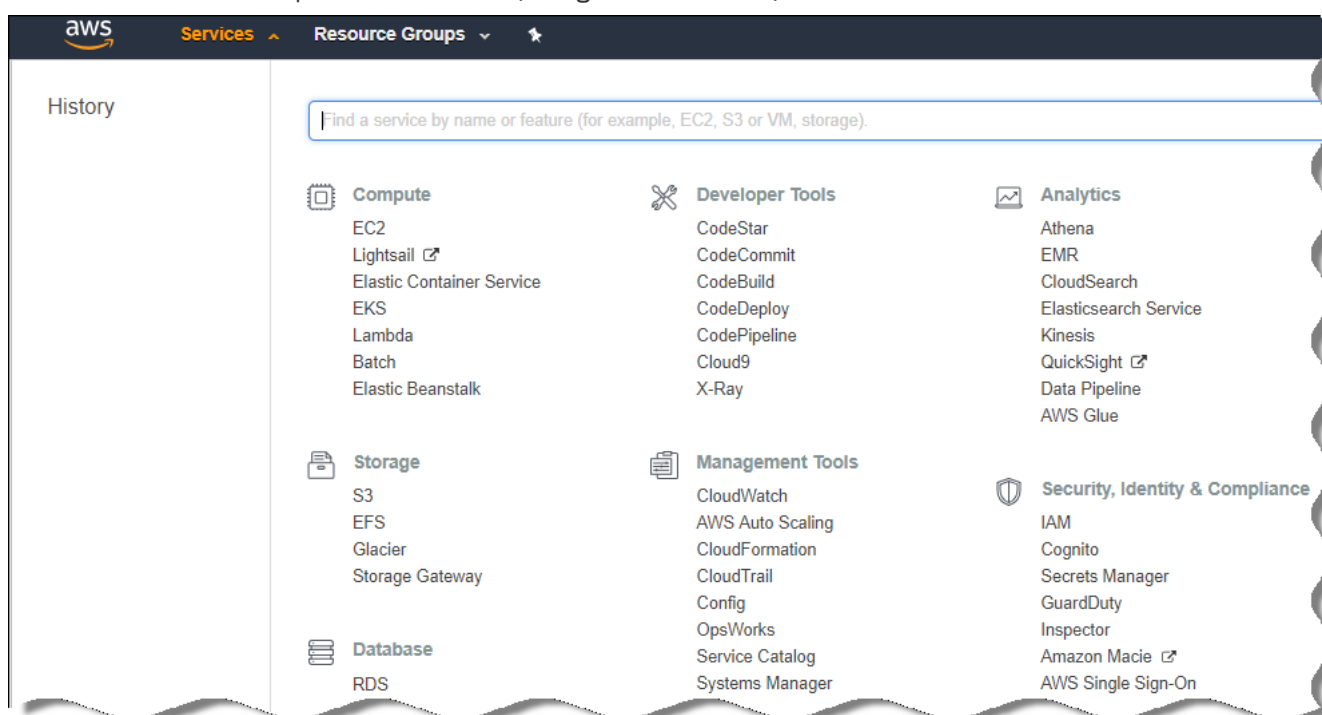

Liste des services dans la Console de gestion AWS

3. Dans la liste, cliquez sur **RDS**.
4. Dans le volet gauche, cliquez sur **Groupes d'options**.
5. Cliquez sur le bouton **Créer un groupe**.
6. Créez un groupe d'options avec les paramètres suivants si vous avez choisi SQL Serveur à l'étape de la [création de l'instance Amazon RDS](#) :
 - Moteur : SQLserver-ex
 - Version majeur du moteur : 12.00

Si vous avez choisi une base de données SQL différente au moment de la création de l'instance Amazon RDS, choisissez le moteur correspondant.

Le groupe est créé et s'affiche dans la liste de vos groupes.

Une fois que le groupe d'options a été créé, placez votre instance Amazon RDS dans celui-ci.

Les adresses des pages Web citées dans ce document sont correctes à la date de publication de Kaspersky Security Center.

Modification du groupe d'options

La configuration par défaut du groupe d'options dans lequel vous avez placé l'instance d'Amazon RDS ne suffit pas pour une utilisation avec la base de données de Kaspersky Security Center. Vous devez ajouter des options au groupe d'options et créer un nouveau rôle IAM pour l'utilisation avec la base de données.

Pour modifier le groupe d'options et créer un rôle IAM :

1. Vérifiez que vous êtes dans la Console de gestion AWS (<https://console.aws.amazon.com>) et que vous êtes connecté sous votre compte.
2. Dans la ligne du menu, cliquez sur **Services**.

La liste des services disponibles s'affiche (cf. figure ci-dessous).

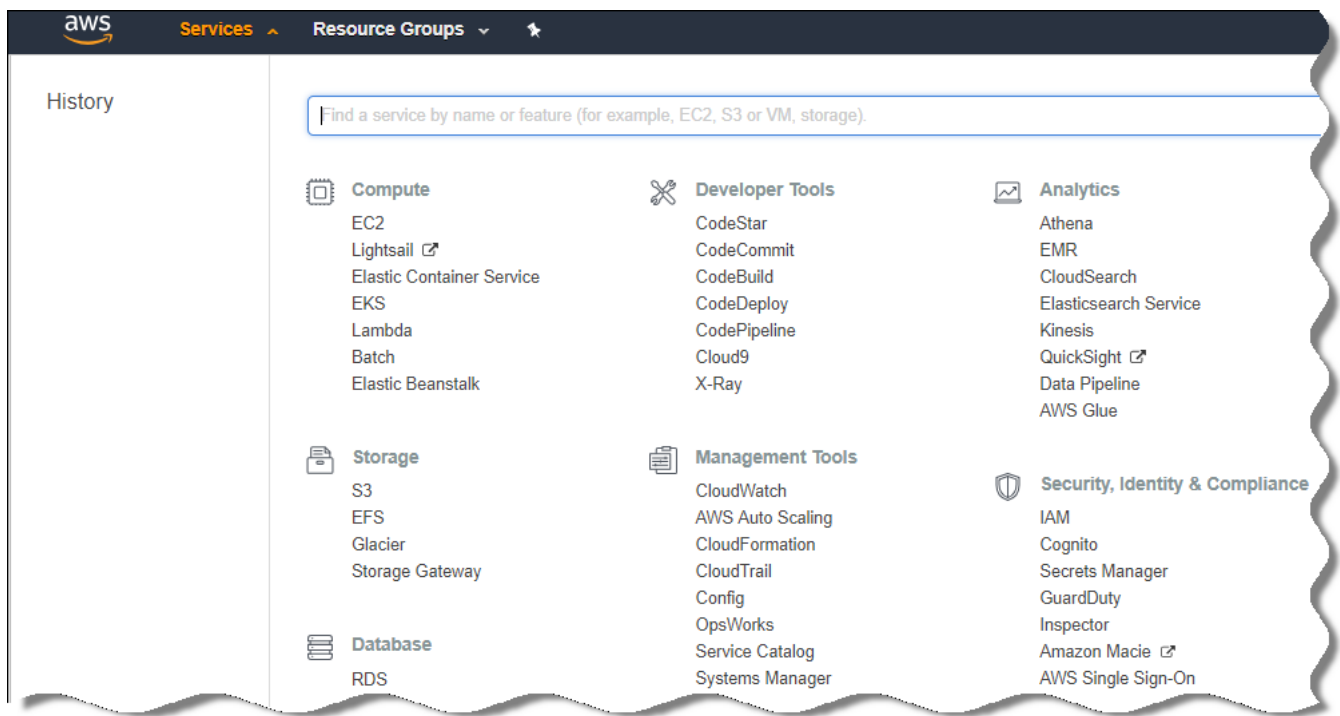

Liste des services dans la Console de gestion AWS

3. Dans la liste, sélectionnez RDS.

4. Dans le volet gauche, cliquez sur **Groupes d'options**.

La liste des groupes d'options est affichée.

5. Sélectionnez le groupe d'options dans lequel vous avez placé votre instance Amazon RDS et cliquez sur le bouton **Ajouter une option**.

La fenêtre **Ajouter une option** s'ouvre.

6. Dans la section du rôle IAM, sélectionnez l'option **Créer un rôle / Oui** et saisissez un nom pour le nouveau rôle IAM.

Le rôle est créé avec un ensemble de permissions par défaut. Par la suite, il faudra [modifier ses permissions](#).

7. Dans la section compartiment S3, choisissez un des éléments suivants :

- Si vous n'avez pas créé une instance de compartiment Amazon S3 pour la sauvegarde des données, sélectionnez le lien **Créer un compartiment S3** et [créer un compartiment S3 via l'interface d'AWS](#).
- Si vous avez déjà créé une instance de compartiment Amazon S3 pour la tâche de sauvegarde des données du Serveur d'administration, sélectionnez votre compartiment S3 dans le menu déroulant.

8. Terminez d'ajouter des options en cliquant sur le bouton **Ajoutez une option** en bas de la page.

Vous avez modifié le groupe d'options et créé un rôle IAM pour l'utilisation avec la base de données RDS.

Les adresses des pages Web citées dans ce document sont correctes à la date de publication de Kaspersky Security Center.

Modifications des permissions pour un rôle IAM pour une instance de base de données Amazon RDS

Après avoir [ajouté des options au groupe d'options](#), vous devez attribuer les autorisations requises au rôle IAM que vous avez créé en vue d'utiliser l'instance de base de données Amazon RDS.

Pour attribuer les permissions requises au rôle IAM que vous avez créé en vue d'utiliser l'instance de base de données Amazon RDS, procédez comme suit :

1. Vérifiez que vous êtes dans la Console de gestion AWS (<https://console.aws.amazon.com>) et que vous êtes connecté sous votre compte.
2. Dans la liste des services, sélectionnez **IAM**.
Une fenêtre contenant une liste de noms d'utilisateur et le menu qui permet d'utiliser l'outil s'ouvre.
3. Dans le menu, sélectionnez **Rôles**.
4. Dans la liste des rôles IAM affichés dans l'espace de travail, sélectionnez le rôle que vous avez créé lors de l'[ajout d'une option au groupe d'options](#).
5. A l'aide de l'interface d'AWS, supprimez la stratégie **sqlNativeBackup-<date>**.
6. À l'aide de l'interface d'AWS, associez la stratégie **AmazonS3FullAccess** au rôle.

Le rôle IAM obtient les permissions requises pour fonctionner avec Amazon RDS.

Les adresses des pages Web citées dans ce document sont correctes à la date de publication de Kaspersky Security Center.

Préparation d'un compartiment Amazon S3 pour la base de données

Si vous avez l'intention d'utiliser une base de données Amazon Relational Database System (Amazon RDS), vous devez créer une instance de compartiment Amazon Simple Storage Service (Amazon S3) dans lequel la sauvegarde régulière de la base de données sera stockée. Pour en savoir plus sur Amazon S3 et les seaux S3, consultez les [pages d'aide d'Amazon](#). Pour en savoir plus sur la création d'une instance Amazon S3, consultez la [page d'aide d'Amazon S3](#).

Pour créer un compartiment Amazon S3 :

1. Confirmez que la [Console de gestion AWS](#) est ouverte et que vous avez ouvert une session sous votre compte.
2. Dans la liste des services AWS, sélectionnez S3.
3. Parcourez la console pour créer un compartiment en suivant les instructions de l'Assistant.
4. Sélectionnez la même région que celle où se trouve votre Serveur d'administration (ou dans laquelle il va se trouver).
5. Une fois que l'Assistant a terminé, confirmez que le nouveau compartiment apparaît dans la liste des seaux.

Un seau S3 est créé est apparaît dans votre liste de seaux. Il faut définir ce compartiment au moment de l'[ajout d'options au groupe d'options](#). Il faudra indiquer l'adresse de votre compartiment S3 à Kaspersky Security Center quand Kaspersky Security Center crée la [tâche de Sauvegarde des données du Serveur d'administration](#).

Les adresses des pages Web citées dans ce document sont correctes à la date de publication de Kaspersky Security Center.

Migration de la base de données vers Amazon RDS

Vous pouvez migrer votre base de données Kaspersky Security Center depuis un appareil sur site vers une instance Amazon S3 compatible avec Amazon RDS. Pour cela, il vous faut un [seau S3](#) pour une base de données RDS et un [compte utilisateur IAM avec la permission AmazonS3FullAccess pour ce seau S3](#).

Pour migrer la base de données :

1. Confirmez que vous avez [créé une instance RDS](#) (consultez les [pages de référence d'Amazon RDS](#) pour en savoir plus).
2. Sur votre Serveur d'administration physique (sur site), exécutez l'utilitaire de la copie de sauvegarde de Kaspersky pour sauvegarder données du Serveur d'administration.
Vous devez vous assurer que le fichier est intitulé backup.zip.
3. Copiez le fichier backup.zip sur l'instance EC2 sur laquelle le Serveur d'administration est installé.

Veillez à ce que le disque de l'instance EC2 sur lequel le Serveur d'administration est installé possède l'espace suffisant sur le disque. Il est possible d'ajouter dans l'environnement AWS plus d'espace disque à votre instance pour faciliter le processus de migration de la base de données.

4. Sur le Serveur d'administration AWS, [lancez à nouveau l'utilitaire de la copie de sauvegarde de Kaspersky en mode interactif](#).
Finalement, l'Assistant de sauvegarde et de restauration des données se lancera.
5. À l'étape **Sélectionnez une action**, sélectionnez **Restaurer les données du Serveur d'administration**, puis cliquez sur **Suivant**.
6. À l'étape **Paramètres de restauration**, cliquez sur le bouton **Parcourir** en regard du **Dossier d'enregistrement des copies de sauvegarde**.
7. Dans la fenêtre **Se connecter au stockage Cloud** qui s'ouvre, remplissez les champs suivants, puis cliquez sur **OK** :

- [Nom du compartiment S3](#) 

Le nom de votre [compartiment S3](#).

- [Dossier de sauvegarde](#) 

Désignez l'emplacement du dossier de stockage prévu pour la sauvegarde.

- [ID de clé d'accès](#)

ID de clé d'accès AWS IAM qui appartient à l'utilisateur IAM doté des permissions d'utilisation du compartiment S3 (permission AmazonS3FullAccess).

- [Clé secrète](#)

Clé secrète AWS IAM qui appartient à l'utilisateur IAM doté des permissions d'utilisation du compartiment S3 (permission AmazonS3FullAccess).

8. Sélectionnez l'option **Migrer depuis la sauvegarde locale**. Le bouton **Parcourir** est désormais disponible.

9. Appuyez sur le bouton **Parcourir** pour sélectionner le dossier sur le Serveur d'administration AWS où vous avez copié le fichier backup.zip.

10. Cliquez sur **Suivant** et terminez la procédure.

Vos données sont restaurées dans la base de données RDS à l'aide de votre compartiment S3. Vous pouvez utiliser cette base de données pour continuer à travailler avec Kaspersky Security Center dans l'environnement AWS.

Les adresses des pages Web citées dans ce document sont correctes à la date de publication de Kaspersky Security Center.

Manipulation dans le Cloud Microsoft Azure

Cette section fournit des informations sur la manière de déployer et de maintenir Kaspersky Security Center dans l'environnement Cloud de la plateforme Microsoft Azure et sur la manière de déployer la protection sur les machines virtuelles au sein de l'environnement Cloud.

Dans un Kaspersky Security Center qui a été déployé depuis un SKU facturé mensuellement en fonction de l'utilisation, la Gestion des vulnérabilités et des correctifs est activée automatiquement et il est impossible d'activer l'Administration des appareils mobiles.

À propos de l'utilisation de Microsoft Azure

Pour utiliser la plateforme Microsoft Azure et plus particulièrement, pour pouvoir acheter des applications dans Azure Marketplace et créer des machines virtuelles, il faut disposer d'un abonnement Azure. Avant de déployer le Serveur d'administration, créez un ID de l'application Azure avec les permissions requises pour l'installation d'applications sur les machines virtuelles.

Si vous achetez une image de Kaspersky Security Center dans la Place de marché Azure, vous pouvez déployer une machine virtuelle à l'aide de votre Serveur d'administration de Kaspersky Security Center prêt à l'emploi. Vous devez définir les paramètres de la machine virtuelle, mais vous ne devez pas installer l'application vous même. Après le déploiement, vous pouvez lancer la Console d'administration et vous connecter au Serveur d'administration pour commencer à travailler avec Kaspersky Security Center.

Vous pouvez aussi utiliser une machine virtuelle Azure dotée du Serveur d'administration de Kaspersky Security Center pour protéger les appareils physiques (par exemple, si un tel serveur Cloud s'avère plus pratique au niveau de la maintenance et du contenu qu'un serveur physique). Dans ce cas, l'utilisation du Serveur d'administration est identique au cas de figure où le Serveur d'administration serait installé sur un appareil physique. Si vous n'avez pas l'intention d'utiliser l'API d'Azure, vous n'avez pas besoin d'un ID de l'application Azure. Dans ce cas, l'abonnement Azure suffit.

Création d'un abonnement, d'un ID de l'application et d'un mot de passe

Pour travailler avec Kaspersky Security Center dans l'environnement Microsoft Azure, il vous faut un abonnement Azure, un ID de l'application Azure et un mot de passe de l'application Azure. Vous pouvez utiliser un abonnement existant si vous en possédez déjà un.

L'abonnement Azure permet à son détenteur d'accéder au portail d'administration de la plateforme Microsoft Azure et aux services Microsoft Azure. L'abonné peut utiliser la plateforme Microsoft Azure pour gérer des services comme Azure SQL et le Stockage Azure.

Pour créer un abonnement Microsoft Azure,

Rendez-vous à l'adresse <https://account.windowsazure.com/Subscriptions> et suivez les instructions.

Pour en savoir plus sur la création d'un abonnement, consultez le [site Internet de Microsoft](#). Vous obtiendrez un ID d'abonnement que vous [communiquerez plus tard à Kaspersky Security Center avec l'ID de l'application et le mot de passe](#).

Pour créer et enregistrer l'ID de l'application Azure et le mot de passe,

1. Rendez-vous sur <https://portal.azure.com> et confirmez que vous êtes connecté.
2. A l'aide des instructions reprises sur la [page de référence](#), créez votre ID de l'application.
3. Accédez à la section **Clés** des paramètres de l'application.
4. Dans la section **Clés**, remplissez les champs **Description** et **Expire le** et laissez le champ **Valeur** vide.
5. Cliquez sur **Enregistrer**.

Quand vous cliquez sur **Enregistrer**, le système remplit automatiquement le champ **Valeur** avec une longue séquence de caractères. Cette séquence est votre mot de passe de l'application Azure (par exemple, yXyPOy6Tre9PYgP/j4XVyJCvepPHk2M/UYJ+QlfFvdU=). La description est affichée comme vous l'avez saisie.

6. Copiez le mot de passe et enregistrez-le afin que vous puissiez [transmettre plus tard l'ID de l'application et le mot de passe à Kaspersky Security Center](#).

Vous pouvez copier le mot de passe uniquement lors de sa création. Par la suite, le mot de passe ne sera plus affiché et il ne peut être récupéré.

Les adresses des pages Web citées dans ce document sont correctes à la date de publication de Kaspersky Security Center.

Attribution d'un rôle à un ID de l'application Azure

Si vous souhaitez uniquement détecter les machines virtuelles à l'aide de la recherche d'appareils, votre ID de l'application Azure doit avoir le rôle de Lecteur. Si vous voulez non seulement détecter les machines virtuelles, mais également déployer la protection sur les machines virtuelles, votre ID de l'application Azure doit avoir le rôle de contributeur des machines virtuelles.

Suivez les instructions reprises sur le [site Internet de Microsoft](#) pour attribuer un rôle à votre ID de l'application Azure.

Déploiement du Serveur d'administration dans Microsoft Azure et sélection d'une base de données

Pour déployer le Serveur d'administration dans l'environnement Microsoft Azure :

1. Connectez-vous à Microsoft Azure sous votre compte.

2. Rendez-vous sur le [portail Azure](#).

3. Dans le volet de gauche, cliquez sur le signe « + » vert.

4. Tapez « Kaspersky Hybrid Cloud Security » dans le champ de recherche du menu.

Kaspersky Hybrid Cloud Security est une combinaison de Kaspersky Security Center et de deux applications de sécurité pour la protection des instances : Kaspersky Endpoint Security for Linux et Kaspersky Security for Windows Server.

5. Dans la liste des résultats, sélectionnez Kaspersky Hybrid Cloud Security ou Kaspersky Hybrid Cloud Security (BYOL).

Dans la partie droite de l'écran, une fenêtre d'informations s'ouvre.

6. Lisez ces informations, puis cliquez sur le bouton Créer en bas de la fenêtre d'informations.

7. Remplissez tous les champs requis. Utilisez les astuces pour obtenir des informations et de l'aide.

8. Pour la taille, sélectionnez un des trois options avec une étoile.

Dans la majorité des cas, 8 Go de mémoire RAM suffisent. Toutefois, il est possible, dans Azure, d'augmenter la mémoire vive et d'autres ressources de la machine virtuelle à tout moment.

9. Au moment de choisir une base de données, opérez la sélection [en fonction de votre plan](#) :

- Locale, si vous voulez une base de données sur la même machine virtuelle que celle où le Serveur d'administration va être déployé. Kaspersky Security Center est livré avec une base de données SQL Server Express. Choisissez cette option si SQL Server Express suffit à vos besoins.
- Nouvelle, si vous voulez une nouvelle base de données RDS dans l'environnement Azure. Sélectionnez cette option si vous souhaitez un SGBD différent de SQL Server Express. Vos données seront transférées et conservées dans le Cloud et vous n'aurez aucun frais supplémentaires.
- Existante, si vous voulez utiliser un serveur de base de données existant. Dans ce cas, vous devez indiquer son emplacement. Si le serveur se trouve hors de l'environnement Azure, vos données seront transférées via Internet, ce qui pourrait entraîner des frais supplémentaires.

10. Au moment de saisir l'ID d'abonnement, utilisez l'[abonnement](#) que vous aviez créé plus tôt.

Après le déploiement, vous pouvez vous connecter au Serveur d'administration via RDP. Vous pouvez utiliser la Console d'administration pour travailler avec le Serveur d'administration.

Utilisation d'Azure SQL

Cette section décrit les actions à réaliser pour préparer une base de données Microsoft Azure pour Kaspersky Security Center, préparer un compte de stockage Azure et migrer une base de données existante vers Azure SQL.

La base de données SQL est un service polyvalent administré de base de données relationnelle dans Microsoft Azure.

Les adresses des pages Web citées dans ce document sont correctes à la date de publication de Kaspersky Security Center.

Création d'un compte de stockage Azure

Vous devez créer un compte de stockage dans Microsoft Azure pour utiliser la base de données Azure SQL et pour les scripts de déploiement.

Pour créer un compte de stockage, procédez comme suit :

1. Connectez-vous sur le [portail Azure](#).
2. Dans le volet gauche, sélectionnez **Comptes de stockage** pour ouvrir la fenêtre **Comptes de stockage**.
3. Dans la fenêtre **Comptes de stockage**, cliquez sur le bouton **Ajouter** pour ouvrir la fenêtre **Créer un compte de stockage**.
4. Remplissez tous les champs requis pour créer un compte de stockage :
 - Emplacement : doit être identique à l'emplacement du Serveur d'administration.
 - Autres champs : vous pouvez conserver les valeurs par défaut.

Consultez les astuces pour en savoir plus sur chaque champ.

Une fois le compte de stockage créé, la liste de vos comptes de stockage s'affiche.

5. Dans la liste de vos comptes de stockage, cliquez sur le nom du compte qui vient d'être créé afin de voir les informations à son sujet.
6. Veillez à connaître le nom du compte utilisateur, le groupe de ressources et les clés d'accès pour ce compte de stockage. Ces informations seront nécessaires pour travailler avec Kaspersky Security Center.

Vous pouvez consulter le [site Internet d'Azure](#) pour obtenir de l'aide.

Si vous avez déjà un compte de stockage, vous pouvez l'utiliser avec Kaspersky Security Center.

Création de la base de données Azure SQL et du serveur SQL

Il vous faut une base de données SQL et un serveur SQL dans l'environnement Azure.

Pour créer une base de données Azure SQL et un serveur SQL :

1. [Suivez les instructions sur le site Internet d'Azure.](#)

Vous pouvez créer un nouveau serveur lorsque Microsoft Azure vous y invite. Si vous avez déjà un serveur Azure SQL Server, vous pouvez l'utiliser pour Kaspersky Security Center au lieu d'en créer un nouveau.

2. Après avoir créé la base de données SQL et le serveur SQL, confirmez que vous connaissez le nom de la ressource et le groupe de ressources :

- a. Rendez-vous sur <https://portal.azure.com> et confirmez que vous êtes connecté.

- b. Dans la partie gauche de la fenêtre, sélectionnez **Bases de données SQL**.

- c. Cliquez sur le nom de la base de données dans la liste de vos bases de données.

La fenêtre des propriétés s'ouvre.

- d. Le nom de la base de données est le nom de la ressource. Le nom du groupe de ressources est affiché dans la section **Aperçu** de la fenêtre Propriétés.

Vous avez besoin du nom de la ressource et du groupe de ressources de la base de données pour [migrer la base de données vers Azure SQL](#).

Migration de la base de données vers Azure SQL

Après le [déploiement du Serveur d'administration dans l'environnement Azure](#), vous pouvez migrer votre base de données de Kaspersky Security Center depuis un appareil sur site vers Azure SQL. Il vous faut pour cela un compte du stockage Azure pour une base de données Azure SQL. Votre Serveur d'administration doit également être muni de Microsoft SQL Server Data-Tier Application Framework (DacFx) et de SQLSysCLRTypes.

Pour migrer la base de données :

1. Confirmez que vous avez créé un [compte du stockage Azure](#).

2. Assurez-vous que SQLSysCLRTypes et DacFx se trouvent sur votre Serveur d'administration.

Vous pouvez télécharger [Microsoft SQL Server Data-Tier Application Framework](#) (17.0.1 DacFx) et [SQLSysCLRTypes](#) (choisissez la version correspondant à la version de votre serveur SQL) sur le site officiel de Microsoft.

3. Sur votre Serveur d'administration physique (sur site), exécutez l'utilitaire de la copie de sauvegarde de Kaspersky pour sauvegarder les données du Serveur d'administration avec l'option **Migrer au format d'Azure** activée.

4. Copiez le fichier de sauvegarde sur le Serveur d'administration Azure.

Veillez à ce que le disque de la machine virtuelle Azure sur lequel le Serveur d'administration est installé possède assez d'espace. Il est possible d'ajouter dans l'environnement Azure plus d'espace disque à vos machines virtuelles pour faciliter le processus de migration de la base de données.

5. Sur le Serveur d'administration situé dans l'environnement Microsoft Azure, [lancez à nouveau l'utilitaire de la copie de sauvegarde de Kaspersky en mode interactif](#).

Finalement, l'Assistant de sauvegarde et de restauration des données se lancera.

6. À l'étape **Sélectionnez une action**, sélectionnez **Restaurer les données du Serveur d'administration**, puis cliquez sur **Suivant**.

7. À l'étape **Paramètres de restauration**, cliquez sur le bouton **Parcourir** en regard du **Dossier d'enregistrement des copies de sauvegarde**.

8. Dans la fenêtre **Se connecter au stockage Cloud** qui s'ouvre, remplissez les champs suivants, puis cliquez sur **OK** :

- [Nom du compte du stockage Azure](#) ?

Vous avez créé le nom du [Compte du stockage Azure](#) pour utiliser Kaspersky Security Center.

- [Dossier de sauvegarde](#) ?

Désignez l'emplacement du dossier de stockage prévu pour la sauvegarde.

- [Identifiant de l'abonnement Azure](#) ?

Vous [avez créé](#) l'abonnement sur le portail Azure.

- [Mot de passe de l'application Azure](#) ?

Vous avez obtenu le mot de passe de l'ID de l'application quand vous [avez créé celui-ci](#).

Les caractères de la mot de passe s'affichent sous la forme d'astérisques. Après que vous avez commencé à saisir le mot de passe, le bouton **Afficher** apparaît. Maintenez ce bouton enfoncé pour voir les caractères saisis.

- [Clé d'accès au stockage Azure](#) ?

Disponible dans les propriétés de votre [compte de stockage](#), dans la sections Clés d'accès. Vous pouvez utiliser n'importe quelle clé (clé1 ou clé2).

- [Nom du serveur SQL Azure](#) ?

Disponible dans les propriétés de votre [serveur SQL Azure](#).

- [Groupe de ressources du serveur SQL Azure](#) ?

Disponible dans les propriétés de votre [serveur SQL Azure](#).

- [ID de l'application Azure](#) 

Vous avez [créé](#) cet ID de l'application sur le portail Azure.

Vous pouvez fournir un ID de l'application Azure pour le sondage et d'autres fins. Si vous souhaitez sonder un autre segment Azure, il faut d'abord supprimer la connexion Azure existante.

9. Sélectionnez l'option **Migrer depuis la sauvegarde locale**.

Le bouton **Parcourir** est désormais disponible.

10. Cliquez sur le bouton **Parcourir** pour sélectionner le dossier sur le Serveur d'administration d'Azure dans lequel vous avez copié le fichier de sauvegarde.

11. Cliquez sur **Suivant** et terminez la procédure.

Les données sont restaurées dans la base de données Azure SQL à l'aide de votre utilisation du stockage Azure. Vous pouvez utiliser cette base de données pour continuer à travailler avec Kaspersky Security Center dans l'environnement Azure.

Les adresses des pages Web citées dans ce document sont correctes à la date de publication de Kaspersky Security Center.

Travailler dans Google Cloud

Cette section fournit des informations sur l'utilisation de Kaspersky Security Center dans le cloud fourni par Google.

Création d'un email client, d'un identifiant de projet et d'une clé privée

Vous pouvez utiliser l'API Google pour travailler avec Kaspersky Security Center dans Google Cloud Platform. Un compte Google est requis. Pour en savoir plus, veuillez consulter la documentation Google à l'adresse <https://cloud.google.com>.

Vous devrez créer et fournir à Kaspersky Security Center les informations d'identification suivantes :

- [Email client](#) 

L'email client est l'adresse email que vous avez utilisée pour enregistrer votre projet sur Google Cloud.

- [Identifiant du projet](#) 

L'identifiant du projet est l'identifiant que vous avez reçu lors de l'enregistrement de votre projet sur Google Cloud.

- [Clé privée](#)

La clé privée est la séquence de caractères que vous avez reçue comme clé privée lors de l'enregistrement de votre projet sur Google Cloud. Envisagez de copier et coller cette séquence pour éviter les erreurs.

Utilisation de l'instance Google Cloud SQL for MySQL

Vous pouvez créer une base de données dans Google Cloud et utiliser cette base de données pour Kaspersky Security Center.

Kaspersky Security Center fonctionne avec MySQL 5.7 et 5.6. Les autres versions de MySQL n'ont pas été testées.

Pour créer et configurer une base de données MySQL, procédez comme suit :

Dans votre navigateur, accédez à la page <https://cloud.google.com/sql/docs/mysql/create-instance#create-2nd-gen> et suivez les instructions fournies.

Lors de la configuration d'une base de données MySQL, utilisez les indicateurs suivants :

- **sort_buffer_size** 10000000
- **join_buffer_size** 20000000
- **innodb_lock_wait_timeout** 300
- **max_allowed_packet** 32000000
- **innodb_thread_concurrency** 20
- **max_connections** 151
- **tmp_table_size** 67108864
- **max_heap_table_size** 67108864
- **lower_case_table_names** 1

Conditions indispensables pour des appareils clients dans l'environnement Cloud en vue de l'utilisation avec Kaspersky Security Center

Les appareils sur lesquels vous envisagez d'installer le Serveur d'administration, l'Agent d'administration et les applications de sécurité de Kaspersky doivent remplir les conditions suivantes :

- Les paramètres des groupes de la sécurité rendent accessibles les ports suivants sur le Serveur d'administration (ensemble minimum de ports nécessaire au déploiement) :

- 8060 HTTP : pour le transfert du Serveur d'administration aux instances protégées des paquets d'installation de l'Agent d'administration et des applications de sécurité
- 8061 HTTPS : pour le transfert du Serveur d'administration aux instances protégées des paquets d'installation de l'Agent d'administration et des applications de sécurité
- 13000 TCP : pour le transfert des instances protégées et des Serveurs d'administration secondaires au Serveur d'administration principal à l'aide de SSL
- 13000 UDP : pour le transfert sur le Serveur d'administration des informations sur la désactivation des instances
- 14000 TCP : pour le transfert des instances protégées et des Serveurs d'administration secondaires au Serveur d'administration principal sans SSL
- 13291 : pour la connexion de la Console d'administration au Serveur d'administration
- 40080 : pour le fonctionnement des scripts de déploiement

Vous pouvez configurer les groupes de sécurité dans la console de gestion AWS ou sur le portail Azure. Si vous avez l'intention d'utiliser Kaspersky Security Center dans une configuration autre que la configuration par défaut, consultez la [Base de connaissances](#). Parmi les exemples de configurations autres que la configuration par défaut, citons la non-installation de la Console d'administration sur l'appareil du Serveur d'administration, mais bien sur votre poste de travail, ou l'utilisation d'un serveur proxy KSN.

- Sur les appareils clients, le port 15000 UDP (pour l'accueil des requêtes de connexion au Serveur d'administration) est accessible.
- Dans le cloud AWS :
 - Si vous avez l'intention d'utiliser l'API d'AWS, le [rôle IAM](#) sous lequel les applications vont être installées sur les instances est défini.
 - L'agent SMM (Systems Manager Agent) est installé et exécuté sur chaque instance Amazon EC2.
 - L'agent SMM permet à Kaspersky Security Center d'installer automatiquement des applications sur des appareils et des groupes d'appareil sans demander à chaque fois la confirmation de l'administrateur.
 - L'agent SMM est installé et fonctionne sur les instances qui tournent sous Windows et qui ont été déployées au départ d'images AMI après novembre 2016. Sur tous les autres appareils, vous devrez installer l'agent SMM vous-même. Pour en savoir plus sur l'installation de l'agent SMM sur des appareils tournant sous les systèmes d'exploitation Windows et Linux, consultez la [page d'aide d'AWS](#).
- Dans le cloud Microsoft Azure :
 - L'agent VM Azure est installé et exécuté sur chaque machine virtuelle Azure.
Une nouvelle machine virtuelle est créée par défaut avec l'agent VM Azure et il n'est pas nécessaire de l'installer ou de l'activer manuellement. Consultez l'aide de Microsoft pour en savoir plus sur l'agent Azure VM sur les [appareils Windows](#) et les [appareils Linux](#).
 - Votre [ID de l'application Azure](#) possède les rôles suivants :
 - Lecteur (pour rechercher les machines virtuelles par le sondage)
 - Contributeur des machines virtuelles (pour déployer la protection sur les machines virtuelles)

- Contributeur de SQL Server (pour utiliser une bases de données SQL dans l'environnement Microsoft Azure)

Si vous souhaitez réaliser toutes ces opérations, [attribuez](#) les trois rôles à votre ID de l'application Azure.

Création des paquets d'installation requis pour l'Assistant de configuration pour une utilisation dans le Cloud

[Assistant de configuration pour une utilisation dans le Cloud](#) dans Kaspersky Security Center est disponible si vous disposez des paquets d'installation et des plug-ins d'administration pour les programmes suivants :

- Kaspersky Security for Windows Server
- Kaspersky Endpoint Security for Linux

Ces paquets d'installation sont nécessaires pour installer Kaspersky Security for Windows Server et Kaspersky Endpoint Security for Linux sur les instances ou les machines virtuelles que vous souhaitez protéger. Si vous ne disposez pas de ces paquets d'installation, vous devez les créer. Dans le cas contraire, l'Assistant ne peut pas fonctionner.

Pour créer des paquets d'installation, procédez comme suit :

1. Téléchargez les versions les plus récentes des applications et des plug-ins sur le site Web de Kaspersky :
 - Le programme d'installation et le plug-in d'administration de Kaspersky Security for Windows Server.
 - Le programme d'installation, les fichiers pour l'installation à distance via Kaspersky Security Center et le plug-in d'administration de Kaspersky Endpoint Security for Linux.
2. Enregistrez tous les fichiers sur l'instance (ou la machine virtuelle) sur laquelle le Serveur d'administration est installé.
3. Extrayez les fichiers de tous les paquets.
4. Démarrez Kaspersky Security Center.
5. Dans l'arborescence de la console, accédez à **Avancé** → **Installation à distance** → **Paquets d'installation** et cliquez sur **Créer un paquet d'installation**.
6. Sélectionner **Créer un paquet d'installation Kaspersky**.
7. Précisez le nom du paquet et le chemin d'accès au programme d'installation de l'application : <dossier>\<nom du fichier>.kud, puis cliquez sur **Suivant**.
8. Lisez le Contrat de licence utilisateur final et cochez la case confirmant que vous acceptez ses conditions, puis cliquez sur **Suivant**.

Le paquet d'installation sera chargé sur le Serveur d'administration et sera disponible dans la liste des paquets d'installation.

L'Assistant de configuration pour une utilisation dans le Cloud est disponible dès que vous créez les paquets d'installation et installez les plug-ins d'administration pour Kaspersky Security for Windows Server et Kaspersky Endpoint Security for Linux sur le Serveur d'administration.

Assistant de configuration pour une utilisation dans le Cloud

Pour configurer Kaspersky Security Center à l'aide de cet Assistant, vous devez disposer des éléments suivants :

- Les informations d'identification particulières pour un environnement cloud :
 - Un [rôle IAM qui a reçu l'autorisation de sonder le segment dans le Cloud](#) ou un [compte utilisateur IAM qui a reçu l'autorisation de sonder le segment dans le Cloud](#) (pour une utilisation avec Amazon Web Services)
 - [Un ID de l'application Azure, un mot de passe et un abonnement](#) (pour une utilisation avec Microsoft Azure).
 - [Adresse email du client Google, ID du projet et clé privée](#) (pour une utilisation avec Google Cloud)

Si vous ne souhaitez pas utiliser la possibilité de travailler dans le cloud (par exemple, si vous voulez administrer la protection uniquement d'appareils clients physiques), vous pouvez quitter l'Assistant de configuration pour une utilisation dans le Cloud et lancer manuellement l'[Assistant de configuration initiale du Serveur d'administration](#) standard.

L'Assistant de configuration pour une utilisation dans le Cloud démarre automatiquement à la première connexion via la Console d'administration au Serveur d'administration si vous déployez Kaspersky Security Center depuis une image AMI prête. Vous pouvez également lancer l'Assistant de configuration pour une utilisation dans le Cloud manuellement à tout moment.

Pour lancer l'Assistant de configuration pour une utilisation dans le Cloud manuellement, procédez comme suit :

1. Dans l'arborescence de la console, sélectionnez l'entrée **Serveur d'administration**.
2. Dans le menu contextuel du nœud, choisissez l'option **Toutes les tâches** → **Assistant de configuration pour une utilisation dans le Cloud**.

La session de travail moyenne de cet Assistant dure environ 15 minutes.

À propos de l'Assistant de configuration pour une utilisation dans le Cloud

L'Assistant permet de configurer Kaspersky Security Center en tenant compte des particularités du travail dans le Cloud.

L'assistant crée les objets suivants :

- Stratégie de l'Agent d'administration avec les paramètres par défaut
- Stratégie pour Kaspersky Endpoint Security for Linux
- Stratégie pour Kaspersky Security for Windows Server
- Groupe d'administration pour les instances et une règle pour placer automatiquement ces instances dans ce groupe d'administration
- Tâche de sauvegarde des données du Serveur d'administration
- Tâches d'installation de la protection sur des appareils Linux et Windows

- Tâches pour chacun des appareils administrés :
 - Recherche de virus rapide
 - Téléchargement des mises à jour

Si vous avez choisi l'option de licence BYOL, l'Assistant active également Kaspersky Security Center à l'aide d'un fichier clé ou d'un code d'activation et place le fichier clé ou le code d'activation dans le stockage des licences.

Étape 1. Sélection de la méthode d'activation de l'application

Cette étape ne s'affiche pas si vous vous êtes inscrit à l'une des AMI prêtes à l'emploi (sur AWS Marketplace) ou pour une SKU facturée mensuellement en fonction de l'utilisation (sur la Place de marché Azure). Dans ce cas, l'assistant passe immédiatement à l'étape suivante. Vous ne pouvez cependant pas acheter une AMI prête à l'emploi pour Google Cloud.

Si vous avez choisi la licence Kaspersky Security Center selon le modèle BYOL, l'Assistant vous invite à sélectionner la méthode d'activation de l'application.

Activez l'application à l'aide d'un code d'activation ou (ou d'un fichier clé) pour l'application Kaspersky Security for Virtualization ou Kaspersky Hybrid Cloud Security.

Vous pouvez activer l'application selon un des moyens suivants :

- Saisir le code d'activation.
L'activation en ligne démarre. Ce processus implique la vérification du code d'activation indiqué ainsi que l'émission et l'activation d'un fichier clé.
- Indiquer le fichier clé.
L'application vérifie le fichier clé, puis l'active s'il contient les informations correctes ou propose de renseigner un autre fichier clé.

Kaspersky Security Center place la clé de licence dans le stockage des licences et la désigne comme clé [automatiquement distribuée sur les appareils administrés](#).

Si vous connectez à une instance à l'aide de l'application standard Microsoft Windows Remote Desktop Connection ou d'une application similaire, indiquez dans les propriétés de la connexion à distance le disque de l'appareil physique que vous utilisez pour établir la connexion. Ainsi vous garantes l'accès depuis l'instance aux fichiers sur votre appareil physique et vous pouvez sélectionner et désigner le fichier clé.

Lors de l'utilisation de Kaspersky Security Center, déployé depuis une image AMI payante ou pour un SKU facturé mensuellement en fonction de l'utilisation, il est impossible d'ajouter des fichiers clés ou des codes d'activation au stockage de licences.

Étape 2. Sélection de l'environnement du Cloud

Sélectionnez le Cloud dans lequel vous déployez Kaspersky Security Center : AWS, Azure ou Google Cloud.

Étape 3. Autorisation dans le cloud

AWS

Confirmez lors de cette étape que vous possédez un [rôle IAM doté des privilèges nécessaires](#) ou octroyez à Kaspersky Security Center une [clé d'accès AWS IAM](#). Sans rôle IAM ou clé d'accès AWS IAM, il est impossible de sonder les segments dans le Cloud.

Définissez les paramètres suivants de la connexion qui interviendra à l'avenir dans le sondage du segment dans le Cloud :

- [Nom de la connexion](#) ⓘ

Saisissez un nom pour la connexion. Le nom ne peut pas contenir plus de 256 caractères. Seuls les caractères Unicode sont admis.

Ce nom servira aussi pour le groupe d'administration des appareils dans le cloud.

Si vous prévoyez de travailler avec plusieurs environnements Cloud, vous pourriez inclure le nom de l'environnement dans le nom de la connexion, par exemple, « Segment Azure », « Segment AWS » ou « Segment Google ».

- [Utiliser le rôle AWS IAM](#) ⓘ

Sélectionnez cette option, si vous avez déjà créé un [rôle IAM pour l'utilisation du Serveur d'administration avec les services AWS](#).

- [Utiliser le compte utilisateur AWS IAM](#) ⓘ

Choisissez cette option, si vous avez [un compte utilisateur IAM doté des privilèges requis](#) et si vous pouvez saisir l'identifiant de la clé et la clé secrète.

- [ID de clé d'accès](#) ⓘ

L'ID de clé d'accès IAM est une suite de caractères alphanumériques. Vous avez reçu l'ID de clé [lors de la création du compte utilisateur IAM](#).

Ce champ est accessible si vous avez opté pour l'autorisation à l'aide d'une clé d'accès AWS IAM et non pas d'un rôle IAM.

- [Clé secrète](#) ⓘ

La clé secrète que vous avez reçue avec l'ID de clé d'accès [quand vous avez créé le compte utilisateur IAM](#).

Les caractères de la clé secrète s'affichent sous la forme d'astérisques. Après que vous avez commencé à saisir la clé secrète, le bouton **Afficher** apparaît. Cliquez sur ce bouton pendant le temps qu'il vous faut pour consulter les caractères saisis.

Ce champ est accessible si vous avez opté pour l'autorisation à l'aide d'une clé d'accès AWS IAM et non pas d'un rôle IAM.

La connexion sera enregistrée dans les paramètres de l'application. L'Assistant de configuration pour une utilisation dans le Cloud ne permet d'enregistrer qu'une seule clé d'accès AWS IAM. Par la suite, vous pouvez [indiquer d'autres connexions pour l'administration d'autres segments dans le Cloud](#).

Si vous voulez installer les applications sur les instances via Kaspersky Security Center, il faut que votre rôle IAM (ou l'utilisateur IAM dont le compte utilisateur correspond à la clé que vous avez saisie) possède les [autorisations requises](#).

Azure

Si vous avez choisi Azure, configurez les paramètres suivants de la connexion qui interviendra à l'avenir dans le sondage du segment dans le Cloud :

- [Nom de la connexion](#) ⓘ

Saisissez un nom pour la connexion. Le nom ne peut pas contenir plus de 256 caractères. Seuls les caractères Unicode sont admis.

Ce nom servira aussi pour le groupe d'administration des appareils dans le cloud.

Si vous prévoyez de travailler avec plusieurs environnements Cloud, vous pourriez inclure le nom de l'environnement dans le nom de la connexion, par exemple, « Segment Azure », « Segment AWS » ou « Segment Google ».

- [ID de l'application Azure](#) ⓘ

Vous avez [créé](#) cet ID de l'application sur le portail Azure.

Vous pouvez fournir un ID de l'application Azure pour le sondage et d'autres fins. Si vous souhaitez sonder un autre segment Azure, il faut d'abord supprimer la connexion Azure existante.

- [ID de l'abonnement Azure](#) ⓘ

Vous [avez créé](#) l'abonnement sur le portail Azure.

- [Mot de passe de l'application Azure](#) ⓘ

Vous avez obtenu le mot de passe de l'ID de l'application quand vous [avez créé celui-ci](#).

Les caractères de la mot de passe s'affichent sous la forme d'astérisques. Après que vous avez commencé à saisir le mot de passe, le bouton **Afficher** apparaît. Maintenez ce bouton enfoncé pour voir les caractères saisis.

- [Nom du compte du stockage Azure](#) ⓘ

Vous avez créé le nom du [Compte du stockage Azure](#) pour utiliser Kaspersky Security Center.

- [Clé d'accès au stockage Azure](#) ⓘ

Vous avez reçu un mot de passe (une clé) lorsque vous avez créé le compte du stockage Azure pour utiliser Kaspersky Security Center.

La clé est disponible dans la section « Aperçu du compte du stockage Azure », dans la sous-section « Clés ».

La connexion sera enregistrée dans les paramètres de l'application.

Google Cloud

Si vous avez choisi Google Cloud, configurez les paramètres suivants de la connexion qui interviendra à l'avenir dans le sondage du segment dans le Cloud :

- **[Nom de la connexion](#)**

Saisissez un nom pour la connexion. Le nom ne peut pas contenir plus de 256 caractères. Seuls les caractères Unicode sont admis.

Ce nom servira aussi pour le groupe d'administration des appareils dans le cloud.

Si vous prévoyez de travailler avec plusieurs environnements Cloud, vous pourriez inclure le nom de l'environnement dans le nom de la connexion, par exemple, « Segment Azure », « Segment AWS » ou « Segment Google ».

- **[Email client](#)**

L'email client est l'adresse email que vous avez utilisée pour enregistrer votre projet sur Google Cloud.

- **[Identifiant du projet](#)**

L'identifiant du projet est l'identifiant que vous avez reçu lors de l'enregistrement de votre projet sur Google Cloud.

- **[Clé privée](#)**

La clé privée est la séquence de caractères que vous avez reçue comme clé privée lors de l'enregistrement de votre projet sur Google Cloud. Envisagez de copier et coller cette séquence pour éviter les erreurs.

La connexion sera enregistrée dans les paramètres de l'application.

Étape 4. Configuration de la synchronisation avec Cloud et détermination des étapes à suivre

Cette étape marque le début du sondage des segments dans le Cloud et la création d'un groupe d'administration spécial pour les instances. Les instances trouvées lors du sondage sont placées dans ce groupe. C'est ici aussi que vous allez programmer le sondage du segment dans le Cloud (par défaut, toutes les 5 minutes).

La règle de déplacement automatique [Synchronisation avec Cloud](#) est créée à cette étape. À chaque analyse ultérieure du réseau Cloud, les appareils virtuels détectés sont déplacés dans le sous-groupe correspondant au sein du groupe **Appareils administrés\Cloud**.

Sur la page **Synchronisation avec le segment dans le Cloud**, vous pouvez définir les paramètres suivants :

- [Synchronisez la structure du groupe d'administration avec le segment dans le Cloud](#) ?

Quand cette option est activée, le groupe **Cloud** est créé automatiquement dans le groupe **Appareils administrés** et la Recherche d'appareils dans le Cloud démarre. Les machines virtuelles détectées à chaque analyse du réseau Cloud sont déplacées dans le groupe Cloud. La structure des sous-groupes d'administration au sein de ce groupe correspond à la structure de votre segment dans le Cloud (dans AWS, les zones d'accessibilité et les groupes de déplacement ne sont pas représentés dans la structure dans Azure, les sous-réseaux ne sont pas représentés dans la structure). Les appareils qui ne sont pas identifiés en tant qu'instances dans le Cloud se trouvent dans le groupe **Appareils non définis**. Cette structure de groupes permet d'installer les applications antivirus sur les instances à l'aide des tâches d'installation de groupe et de configurer de différentes stratégies pour différents groupes.

Quand l'option est désactivée, le groupe **Cloud** est aussi créé et une recherche d'appareil est lancée toutefois, les sous-groupes qui correspondent à la structure du segment dans le Cloud ne sont pas créés au sein du groupe. Toutes les instances détectées se trouvent dans le groupe d'administration **Cloud** et s'affichent dans une liste commune. Si lors de l'utilisation de Kaspersky Security Center, vous devez effectuer une synchronisation, vous pourrez modifier les propriétés de la règle [Synchronisation avec Cloud](#) et la forcer. Le forçage de la règle reconstruit la structure des groupes à l'intérieur du groupe Cloud de manière à ce qu'elle corresponde à la structure de votre segment dans le Cloud.

Cette option est Inactif par défaut.

- [Déployer la protection](#) ?

Quand cette option est sélectionnée, l'Assistant crée une tâche d'installation d'applications de sécurité sur les instances. La fin de l'assistant est automatiquement suivie du lancement de l'assistant de déploiement de la protection sur vos segments dans le Cloud, et vous pouvez installer sur celles-ci l'Agent d'administration et les applications de sécurité.

Kaspersky Security Center peut réaliser le déploiement à l'aide de ses propres outils. Si vous n'avez pas les permissions pour installer les applications sur les instances EC2 ou les machines virtuelles Azure, vous pouvez configurer la tâche [Installation à distance](#) manuellement et précisez un compte disposant des permissions requises. Dans ce cas, la tâche Installation à distance ne fonctionnera pas pour les appareils détectés par l'API d'AWS ou Azure. Cette tâche fonctionne uniquement pour les appareils détectés à l'aide du sondage Active Directory, du sondage des domaines Windows ou du sondage des plages IP.

Si cette option n'est pas sélectionnée, l'Assistant de déploiement de la protection ne démarre pas et la création des tâches d'installation des applications de sécurité sur les instances n'a pas lieu. Vous pouvez réaliser ces deux opérations manuellement plus tard.

Pour Google Cloud, vous ne pouvez effectuer le déploiement qu'avec les outils natifs de Kaspersky Security Center. Si vous avez sélectionné Google Cloud, l'option **Déployer la protection** n'est pas disponible.

Étape 5. Configuration de Kaspersky Security Network dans l'environnement Cloud

Indiquer les paramètres du transfert des informations sur le fonctionnement de Kaspersky Security Center dans la base de connaissances de Kaspersky Security Network. Sélectionnez l'une des options ci-dessous :

- [J'accepte les termes du Kaspersky Security Network](#) 

Kaspersky Security Center et les applications administrées installées sur les appareils client transfèrent automatiquement les détails de leurs opérations à [Kaspersky Security Network](#). La coopération avec Kaspersky Security Network garantit une mise à jour plus rapide des bases de données sur les virus et les menaces, ce qui améliore la vitesse de réaction face aux menaces naissantes.

- [Je refuse les termes du Kaspersky Security Network](#) 

Kaspersky Security Center et les applications administrées ne fourniront aucune information à Kaspersky Security Network.

Si vous sélectionnez cette option, l'utilisation de Kaspersky Security Network sera désactivée.

Kaspersky recommande la participation au Kaspersky Security Network.

Étape 6. Configuration des notifications par Email dans l'environnement Cloud

Configurez l'envoi des notifications sur les événements enregistrés lors du fonctionnement des applications de Kaspersky sur les appareils clients virtuels. Ces paramètres seront utilisés comme paramètres par défaut pour les stratégies d'applications.

Pour configurer la diffusion des notifications relatives aux événements qui surviennent dans les applications de Kaspersky, utilisez les paramètres suivants :

- [Destinataire \(adresses email\)](#) 

Les adresses email des utilisateurs auxquels l'application va envoyer les notifications. Vous pouvez entrer une ou plusieurs adresse(s). Si vous entrez plusieurs adresses, séparez-les par un point-virgule.

- [Serveurs SMTP](#) 

L'adresse ou les adresses des serveurs de messagerie de votre organisation.

Si vous entrez plusieurs adresses, séparez-les par un point-virgule. Vous pouvez également utiliser une adresse IP ou le nom de l'appareil dans le réseau Windows (nom NetBIOS).

- [Port du serveur SMTP](#) 

Numéro du port de communication du serveur SMTP. Le numéro de port par défaut est 25.

- [Utiliser l'authentification ESMTP](#) 

Activation de la prise en charge de l'authentification ESMTTP. Après avoir coché la case, dans les champs **Nom d'utilisateur** et **Mot de passe**, vous pouvez définir les paramètres d'authentification ESMTTP. La case est décochée par défaut, les paramètres de l'authentification ESMTTP ne sont pas accessibles.

Vous pouvez vérifier les paramètres définis pour l'envoi des notifications par email à l'aide du bouton **Envoyer un message d'essai**. Si le message d'essai est bien remis aux adresses reprises dans le champ **Destinataires (adresses email)**, cela signifie que la configuration est correcte.

Étape 7. Création d'une configuration initiale pour la protection de l'environnement Cloud

A cette étape, Kaspersky Security Center crée automatiquement des stratégies et des tâches. La fenêtre **Création de la configuration initiale de la protection** affiche une liste des tâches et des stratégies créées par l'application.

Si vous utilisez une base de données RDS dans le Cloud AWS, il faut fournir une paire de clé d'accès IAM à Kaspersky Security Center lors de la création de la tâche de sauvegarde du certificat du Serveur d'administration. Dans ce cas, remplissez les champs suivants :

- **Nom du compartiment S3** ?

Le nom du [compartiment S3](#) que vous avez créé pour la Sauvegarde.

- **ID de clé d'accès** ?

Vous avez reçu l'ID de clé (séquence de caractères alphanumériques) [lorsque vous avez créé le compte utilisateur IAM](#) pour travailler avec l'instance de stockage du seau S3.

Le champ est disponible si vous avez sélectionné la base de données RDS sur un seau S3.

- **Clé secrète** ?

La clé secrète que vous avez reçue avec l'ID de clé d'accès [quand vous avez créé le compte utilisateur IAM](#).

Les caractères de la clé secrète s'affichent sous la forme d'astérisques. Après que vous avez commencé à saisir la clé secrète, le bouton **Afficher** apparaît. Cliquez sur ce bouton pendant le temps qu'il vous faut pour consulter les caractères saisis.

Ce champ est accessible si vous avez opté pour l'autorisation à l'aide d'une clé d'accès AWS IAM et non pas d'un rôle IAM.

Si vous utilisez une bases de données Azure SQL dans l'environnement Cloud Azure, il faut fournir les informations à votre serveur SQL Azure à Kaspersky Security Center lors de la création de la tâche de sauvegarde du certificat du Serveur d'administration. Dans ce cas, remplissez les champs suivants :

- **Nom du compte du stockage Azure** ?

Vous avez créé le nom du [Compte du stockage Azure](#) pour utiliser Kaspersky Security Center.

- **Identifiant de l'abonnement Azure** ?

Vous [avez créé](#) l'abonnement sur le portail Azure.

- [Mot de passe de l'application Azure](#) ⓘ

Vous avez obtenu le mot de passe de l'ID de l'application quand vous [avez créé celui-ci](#).

Les caractères de la mot de passe s'affichent sous la forme d'astérisques. Après que vous avez commencé à saisir le mot de passe, le bouton **Afficher** apparaît. Maintenez ce bouton enfoncé pour voir les caractères saisis.

- [ID de l'application Azure](#) ⓘ

Vous avez [créé](#) cet ID de l'application sur le portail Azure.

Vous pouvez fournir un ID de l'application Azure pour le sondage et d'autres fins. Si vous souhaitez sonder un autre segment Azure, il faut d'abord supprimer la connexion Azure existante.

- [Nom du serveur SQL Azure](#) ⓘ

Le nom et le groupe de ressources sont disponibles dans les propriétés du Serveur Azure SQL

- [Groupe de ressources du serveur SQL Azure](#) ⓘ

Le nom et le groupe de ressources sont disponibles dans les propriétés du Serveur Azure SQL

- [Clé d'accès au stockage Azure](#) ⓘ

Disponible dans les propriétés de votre [compte de stockage](#), dans la sections Clés d'accès. Vous pouvez utiliser n'importe quelle clé (clé1 ou clé2).

Si vous déployez le Serveur d'administration dans Google Cloud, vous devez sélectionner un dossier dans lequel les copies de sauvegarde seront stockées. Sélectionnez un dossier sur votre appareil local ou un dossier sur une instance de machine virtuelle.

Le bouton **Suivant** est disponible après la création de l'ensemble des tâches et des stratégies indispensables à la configuration minimale de la protection.

Si un appareil sur lequel les tâches sont censées être exécutées n'est pas visible pour le Serveur d'administration, les tâches débutent uniquement lorsque l'appareil devient visible. Quand vous avez créé une instance EC2 ou une machine virtuelle Azure, celle devient visible pour le Serveur d'administration au bout d'un certain temps. Si vous voulez que l'Agent d'administration et les applications de sécurité soient installés sur tous les nouveaux appareils dès que possible, [assurez-vous](#) que l'option **Lancer les tâches non exécutées** est activée pour les tâches **Installation à distance d'une application**. Dans le cas contraire, une nouvelle instance/machine virtuelle n'obtiendra pas l'Agent d'administration et les applications de sécurité avant le lancement de la tâche selon sa programmation.

Étape 8. Sélection de l'action si le système d'exploitation doit être redémarré pendant l'installation (pour l'environnement Cloud)

Si vous avez déjà [sélectionné Déployer la protection](#), vous devez choisir ce qu'il faut faire lorsque le système d'exploitation d'un dispositif cible doit être redémarré. Si vous n'avez pas sélectionné l'option **Déployer la protection**, cette étape est ignorée.

Sélectionnez s'il faut ou non redémarrer l'appareil si le système d'exploitation doit être redémarré pendant l'installation des applications :

- [Ne pas redémarrer l'appareil](#) 

Si cette option a été sélectionnée, l'appareil ne sera pas redémarré après l'installation de l'application de sécurité.

- [Redémarrer l'appareil](#) 

Si cette option a été sélectionnée, l'appareil sera redémarré après l'installation de l'application de sécurité.

Si vous voulez forcer la fermeture de toutes les applications dans les sessions bloquées sur les instances avant le redémarrage, cochez la case **Forcer la fermeture des applications dans les sessions bloquées**. Si la case n'est pas cochée, il faudra fermer manuellement toutes les applications en cours d'exécution sur les instances bloquées.

Étape 9. Réception des mises à jour par le Serveur d'administration

Cette étape présente la progression du chargement des mises à jour indispensables au fonctionnement correct du Serveur d'administration. Vous pouvez cliquer sur le bouton **Suivant** sans attendre la fin du chargement pour passer à la dernière page de l'Assistant.

L'Assistant se termine.

Contrôle de réussite de la configuration

Pour confirmer que Kaspersky Security Center 13 est configuré pour fonctionner correctement dans le Cloud, procédez comme suit :

1. Lancez Kaspersky Security Center et confirmez que vous pouvez vous connecter au Serveur d'administration via la Console d'administration.
2. Dans l'arborescence de la console, sélectionnez **Appareils administrés\Cloud**.
3. Lors de la consultation d'un sous-groupe quelconque au sein du groupe **Appareils administrés\Cloud**, assurez-vous que l'onglet **Appareils** affiche tous les Appareils de ce sous-groupe.
Si les appareils ne sont pas affichés, vous pouvez [sonder les segments dans le Cloud correspondant](#) manuellement pour les trouver.
4. Assurez-vous que sous l'onglet **Stratégies**, des stratégies actives soient activées pour les applications suivantes :

- Agent d'administration de Kaspersky Security Center
- Kaspersky Security for Windows Server

- Kaspersky Endpoint Security for Linux

Si elles ne figurent pas dans la liste, vous pouvez les créer manuellement.

5. Assurez-vous que sous l'onglet **Tâches** figurent les tâches suivantes :

- **Sauvegarde des données du Serveur d'administration**
- **Tâche de mise à jour pour Windows Server**
- **Maintenance de la base de données.**
- **Télécharger les mises à jour dans le stockage du serveur d'administration**
- **Recherche de vulnérabilités et de mises à jour requises**
- **Installer la protection pour Windows**
- **Installer la protection pour Linux**
- **Tâche d'analyse rapide pour Windows Server**
- **Analyse rapide**
- **Installer la Mise à jour pour Linux**

Si elles ne figurent pas dans la liste, vous pouvez les créer manuellement.

Kaspersky Security Center 13 est configuré pour fonctionner correctement dans l'environnement Cloud, procédez comme suit.

Groupe d'appareils Cloud

Vous pouvez gérer les appareils cloud en les combinant en groupes. A l'étape de la configuration initiale de Kaspersky Security Center, le groupe d'administration **Appareils administrés\Cloud** qui reprend les appareils du Cloud détectés lors du sondage est créé par défaut.

Si vous avez sélectionné l'option **Synchronisez la structure du groupe d'administration avec le segment dans le Cloud** lors de la [configuration de la synchronisation](#), la structure des sous-groupes au sein de ce groupe d'administration est identique à la structure de vos segments dans le Cloud. (Toutefois, dans AWS, les zones d'accessibilité et les groupes de placement ne sont pas représentés dans la structure ; dans Microsoft Azure, les sous-réseaux ne sont pas représentés dans la structure.) Les sous-groupes qui se vident à l'intérieur du groupe et qui sont détectés lors du sondage sont supprimés automatiquement.

Vous pouvez également [créer vous-même des groupes d'administration](#) qui réunissent tous les appareils ou un ensemble d'appareils.

Par défaut, le groupe **Appareils administrés\Cloud** hérite des stratégies et des tâches du groupe **Appareils administrés**. Vous pouvez modifier les configurations des paramètres si les case **La modification est autorisée** ont été cochées dans les propriétés des paramètres des stratégies et des tâches correspondantes.

Sondage du segment dans le cloud

Le Serveur d'administration reçoit les informations sur la structure du réseau et les appareils qui en font partie au cours des sondages réguliers des segments dans le Cloud à l'aide des outils de l'API d'AWS, de l'API d'Azure et de l'API de Google. Kaspersky Security Center utilise ces informations pour mettre à jour le contenu des dossiers **Appareils non définis** et **Appareils administrés**. Si vous avez configuré le [déplacement automatique des appareils dans les groupes d'administration](#), les appareils détectés sont inclus dans les groupes d'administration.

Pour que le Serveur d'administration puisse sonder les segments dans le Cloud, vous devez posséder les privilèges fournis avec un [rôle IAM](#) ou le [compte utilisateur IAM](#) (dans AWS) ou [avec l'ID de l'application et le mot de passe](#) (dans Azure) ou avec [un e-mail client de Google, un identifiant de projet Google et une clé privée](#).

Vous pouvez ajouter et supprimer des connexions, ainsi que configurer une programmation du sondage pour chaque segment dans le Cloud.

Ajout de connexions pour le sondage des segments dans le Cloud

Pour ajouter une connexion pour le sondage des segments dans le Cloud à la liste des connexions disponibles, procédez comme suit :

1. Dans l'arborescence de la console, sélectionnez l'entrée **Recherche d'appareils** → **Cloud**.
2. Dans l'espace de travail de la fenêtre, cliquez sur **Configurer les paramètres du sondage**.
Une fenêtre de propriétés reprenant la liste des connexions utilisées pour le sondage des segments dans le Cloud s'ouvre.
3. Cliquez sur le bouton **Ajouter**.
La fenêtre **Connexion** s'ouvre.
4. Définissez le nom de l'environnement Cloud de la connexion qui interviendra à l'avenir dans le sondage des segments dans le Cloud :

[Cloud](#)

L'environnement dans lequel les instances EC2 (ou les machines virtuelles) sont situées peut être Amazon Web Services (AWS), Microsoft Azure ou Google Cloud.

Si vous avez sélectionné AWS, spécifiez les paramètres suivants :

- [Nom de la connexion](#) 

Saisissez un nom pour la connexion. Le nom ne peut pas contenir plus de 256 caractères. Seuls les caractères Unicode sont admis.

Ce nom servira aussi pour le groupe d'administration des appareils dans le cloud.

Si vous prévoyez de travailler avec plusieurs environnements Cloud, vous pourriez inclure le nom de l'environnement dans le nom de la connexion, par exemple, « Segment Azure », « Segment AWS » ou « Segment Google ».

- [Utiliser le rôle AWS IAM](#) 

Sélectionnez cette option, si vous avez déjà créé un [rôle IAM pour l'utilisation du Serveur d'administration avec les services AWS](#).

- [Utiliser le compte utilisateur AWS IAM](#) ?

Choisissez cette option, si vous avez [un compte utilisateur IAM doté des privilèges requis](#) et si vous pouvez saisir l'identifiant de la clé et la clé secrète.

- [ID de clé d'accès](#) ?

L'ID de clé d'accès IAM est une suite de caractères alphanumériques. Vous avez reçu l'ID de clé [lors de la création du compte utilisateur IAM](#).

Ce champ est accessible si vous avez opté pour l'autorisation à l'aide d'une clé d'accès AWS IAM et non pas d'un rôle IAM.

- [Clé secrète](#) ?

La clé secrète que vous avez reçue avec l'ID de clé d'accès [quand vous avez créé le compte utilisateur IAM](#).

Les caractères de la clé secrète s'affichent sous la forme d'astérisques. Après que vous avez commencé à saisir la clé secrète, le bouton **Afficher** apparaît. Cliquez sur ce bouton pendant le temps qu'il vous faut pour consulter les caractères saisis.

Ce champ est accessible si vous avez opté pour l'autorisation à l'aide d'une clé d'accès AWS IAM et non pas d'un rôle IAM.

L'Assistant de configuration pour une utilisation dans le Cloud ne permet de désigner qu'une seule clé d'accès AWS IAM. Par la suite, vous pouvez [indiquer d'autres connexions pour l'administration d'autres segments dans le Cloud](#).

Si vous avez sélectionné Azure, spécifiez les paramètres suivants :

- [Nom de la connexion](#) ?

Saisissez un nom pour la connexion. Le nom ne peut pas contenir plus de 256 caractères. Seuls les caractères Unicode sont admis.

Ce nom servira aussi pour le groupe d'administration des appareils dans le cloud.

Si vous prévoyez de travailler avec plusieurs environnements Cloud, vous pourriez inclure le nom de l'environnement dans le nom de la connexion, par exemple, « Segment Azure », « Segment AWS » ou « Segment Google ».

- [ID de l'application Azure](#) ?

Vous avez [créé](#) cet ID de l'application sur le portail Azure.

Vous pouvez fournir un ID de l'application Azure pour le sondage et d'autres fins. Si vous souhaitez sonder un autre segment Azure, il faut d'abord supprimer la connexion Azure existante.

- [ID de l'abonnement Azure](#) ?

Vous [avez créé](#) l'abonnement sur le portail Azure.

- [Mot de passe de l'application Azure](#) 

Vous avez obtenu le mot de passe de l'ID de l'application quand vous [avez créé celui-ci](#).

Les caractères de la mot de passe s'affichent sous la forme d'astérisques. Après que vous avez commencé à saisir le mot de passe, le bouton **Afficher** apparaît. Maintenez ce bouton enfoncé pour voir les caractères saisis.

- [Nom du compte du stockage Azure](#) 

Vous avez créé le nom du [Compte du stockage Azure](#) pour utiliser Kaspersky Security Center.

- [Clé d'accès au stockage Azure](#) 

Vous avez reçu un mot de passe (une clé) lorsque vous avez créé le compte du stockage Azure pour utiliser Kaspersky Security Center.

La clé est disponible dans la section « Aperçu du compte du stockage Azure », dans la sous-section « Clés ».

Si vous avez sélectionné Google Cloud, spécifiez les paramètres suivants :

- [Nom de la connexion](#) 

Saisissez un nom pour la connexion. Le nom ne peut pas contenir plus de 256 caractères. Seuls les caractères Unicode sont admis.

Ce nom servira aussi pour le groupe d'administration des appareils dans le cloud.

Si vous prévoyez de travailler avec plusieurs environnements Cloud, vous pourriez inclure le nom de l'environnement dans le nom de la connexion, par exemple, « Segment Azure », « Segment AWS » ou « Segment Google ».

- [Email client](#) 

L'email client est l'adresse email que vous avez utilisée pour enregistrer votre projet sur Google Cloud.

- [Identifiant du projet](#) 

L'identifiant du projet est l'identifiant que vous avez reçu lors de l'enregistrement de votre projet sur Google Cloud.

- [Clé privée](#) 

La clé privée est la séquence de caractères que vous avez reçue comme clé privée lors de l'enregistrement de votre projet sur Google Cloud. Envisagez de copier et coller cette séquence pour éviter les erreurs.

5. Le cas échéant, sélectionnez **Configurer la programmation du sondage** et [modifiez les paramètres par défaut](#).

La connexion est enregistrée dans les paramètres de l'application.

Après le premier sondage du nouveau segment dans le Cloud, le sous-groupe qui correspond à ce segment apparaît dans le groupe d'administration **Appareils administrés\Cloud**.

Si vous utilisez des identifiants incorrects, aucune instance ne sera détectée lors du sondage des segments dans le Cloud et le nouveau sous-groupe n'apparaîtra pas dans le groupe d'administration **Appareils administrés\Cloud**.

Suppression de connexions pour le sondage des segments dans le Cloud

Si vous n'avez plus besoin de sonder un segment dans le Cloud, vous pouvez supprimer la connexion qui correspond à celui-ci dans la liste des connexions disponibles. Vous pouvez également supprimer la connexion si, par exemple, les droits de sondage du segment dans le Cloud ont été transmis à un autre utilisateur AWS IAM utilisant une autre clé.

Pour supprimer une connexion, procédez comme suit :

1. Dans l'arborescence de la console, sélectionnez l'entrée **Recherche d'appareils** → **Cloud**.
2. Dans l'espace de travail de la fenêtre, sélectionnez l'option **Configurer les paramètres du sondage**.
Une fenêtre reprenant la liste des connexions utilisées pour le sondage des segments dans le Cloud s'ouvre.
3. Sélectionnez la connexion que vous voulez supprimer puis, cliquez sur le bouton **Supprimer** dans la partie droite de la fenêtre.
4. Dans la fenêtre qui s'ouvre, cliquez sur le bouton **OK** pour confirmer votre choix.

Si vous supprimez une connexion de la liste des connexions disponibles, les Appareil situées dans les segments correspondants sont automatiquement supprimées du groupe d'administration correspondant.

Configuration de la programmation du sondage

Le sondage du segment dans le Cloud est programmé. Vous pouvez définir la fréquence du sondage.

Pendant le fonctionnement de l'Assistant de configuration pour une utilisation dans le Cloud, la fréquence du sondage est définie automatiquement sur 5 minutes. Vous pouvez modifier cette valeur à tout moment. Toutefois, il est déconseillé de réaliser un sondage à une fréquence supérieure à 5 minutes, car cela pourrait provoquer des erreurs dans le fonctionnement de l'API.

Pour configurer la programmation du sondage du segment dans le Cloud, procédez comme suit :

1. Dans l'arborescence de la console, sélectionnez l'entrée **Recherche d'appareils** → **Cloud**.
2. Dans l'espace de travail, cliquez sur **Configurer les paramètres du sondage**.
La fenêtre de propriétés du Cloud s'affiche.

3. Dans la liste, sélectionnez la connexion que vous souhaitez, puis cliquez sur le bouton **Propriétés**.

La fenêtre de propriétés de la connexion s'affiche.

4. Dans la fenêtre des propriétés, cliquez sur le lien **Configurer la programmation du sondage**.

La fenêtre **Programmation** s'ouvrira.

5. Configurez les paramètres suivants :

- **Programmation**

Options de programmation du sondage :

- [Tous les N jours ?](#)

Le sondage s'exécute régulièrement, selon l'intervalle défini en jours, à partir de la date et heure définis.

Le sondage s'exécute par défaut chaque jour, à partir de la date et de l'heure actuelle du système.

- [Toutes les N minutes ?](#)

Le sondage s'exécute régulièrement, selon l'intervalle défini en minutes, à partir de l'heure définie.

Le sondage s'exécute par défaut toutes les cinq minutes, à partir de l'heure actuelle du système.

- [Selon les jours de la semaine ?](#)

Le sondage s'exécute régulièrement les jours définis de la semaine, à l'heure indiquée.

Par défaut, le sondage s'exécute chaque vendredi à 18h00.

- [Mensuellement, les jours indiqués des semaines sélectionnées ?](#)

Le sondage s'exécute régulièrement les jours définis de chaque mois, à l'heure indiquée.

Par défaut, aucun jour du mois n'est sélectionné. L'heure de lancement par défaut est 18 h 00.

- [Lancer les tâches non exécutées ?](#)

Si le Serveur d'administration est éteint ou s'il n'est pas disponible au moment auquel le sondage a été programmé, le Serveur d'administrateur peut soit lancer le sondage immédiatement après que le Serveur d'administration a été allumé ou attendre la prochaine programmation du sondage.

Si cette option est activée, le Serveur d'administration lance le sondage directement après qu'il a été allumé.

Si cette option est désactivée, le Serveur d'administration attend la prochaine programmation du sondage.

Cette option est activée par défaut.

6. Cliquez sur le bouton **OK** afin d'enregistrer les modifications.

La programmation du sondage est configurée et enregistrée.

Installation des applications sur les appareils dans le Cloud

Vous pouvez installer les applications antivirus de Kaspersky suivante sur les appareils dans le Cloud : Kaspersky Security for Windows Server (pour les appareils Windows) et Kaspersky Endpoint Security for Linux (pour les appareils Linux).

Les appareils client sur lesquels vous allez installer la protection doivent répondre à la [configuration définie pour l'utilisation de Kaspersky Security Center dans le Cloud](#). Vous devez disposer d'une licence valide pour installer des applications sur des instances AWS, des machines virtuelles Microsoft Azure ou des instances de machines virtuelles Google.

Kaspersky Security Center 13 prend en charge les scénarios suivants :

- Un appareil client est découvert par le biais d'une API ; l'installation est également réalisée par le biais d'une API. Pour les environnements cloud AWS et Azure, ce scénario est pris en charge.
- Un appareil client est découvert par le sondage Active Directory, le sondage des domaines Windows ou des plages IP l'installation est réalisée à l'aide de Kaspersky Security Center.
- Un appareil client est découvert par le biais de l'API Google ; l'installation est réalisée par le biais de Kaspersky Security Center. Pour Google Cloud, seul ce scénario est pris en charge.

Les autres méthodes d'installation des applications ne sont pas prises en charge.

Pour l'installation des applications sur les appareils virtuels, utilisez les [paquets d'installation](#).

Pour créer une tâche d'installation à distance de l'application sur des instances à l'aide des outils AWS API, procédez comme suit :

1. Dans l'arborescence de la console, sélectionnez le dossier **Tâches**.
2. Cliquez sur le bouton **Nouvelle tâche**.
L'Assistant de création d'une tâche se lance. Suivez les instructions de l'Assistant.
3. Sur la page **Sélection du type de tâche**, sélectionnez **Installation à distance d'une application** comme type de tâche.
4. Sur la page **Sélection d'appareils**, choisissez les appareils nécessaires dans le groupe **Appareils administrés\Cloud**.
5. Si aucun Agent d'administration n'est installé sur les appareils sur lesquels vous avez l'intention d'installer l'application, dans la page **Sélection du compte utilisateur pour exécuter une tâche**, sélectionnez **Compte utilisateur requis (Agent d'administration non utilisé)**, puis cliquez sur le bouton **Ajouter** dans la partie droite de la fenêtre. Dans le menu qui s'ouvre, , choisissez :
 - [Compte utilisateur Cloud](#) ?

Sélectionnez cette option si vous souhaitez installer des applications sur les instances dans l'environnement AWS et si vous possédez une clé d'accès AWS IAM avec les permissions requises, mais que vous n'avez pas de rôle IAM. Sélectionnez également cette option si vous souhaitez installer des applications sur les appareils dans l'environnement Azure.

Si vous avez choisi l'option Clé d'accès IAM AWS, [attribuez à Kaspersky Security Center dans la fenêtre qui s'ouvre une clé qui autorise l'installation de l'application sur les appareils dont vous avez besoin](#).

Sélectionnez le cloud : AWS ou Azure.

Dans le champ **Nom du compte utilisateur**, saisissez un nom pour ces identifiants. Ce nom s'affichera dans la liste des comptes pour l'exécution de la tâche.

Si vous avez sélectionné AWS, saisissez dans les champs **ID de clé d'accès** et **Clé secrète** les identifiants du compte utilisateur IAM autorisé à installer des applications sur les appareils désignés.

Si vous avez sélectionné Azure, saisissez dans les champs **Identifiant de l'abonnement Azure** et **Mot de passe de l'application Azure** les identifiants du compte utilisateur IAM autorisé à installer des applications sur les appareils désignés.

Si vous désignez des identifiants incorrects, la tâche d'installation à distance échouera sur les appareils pour lesquels elle avait été programmée.

- [Compte utilisateur](#) ?

Pour les instances qui exécutent Windows, sélectionnez cette option si vous n'avez pas l'intention d'installer l'application à l'aide des outils API d'AWS ou d'Azure. Dans ce cas, confirmez que les appareils dans votre segment dans le Cloud [remplissent les conditions nécessaires](#). Kaspersky Security Center réalisera l'installation des applications par ses propres moyens, sans avoir recours à AWS API.

Si vous désignez des données incorrectes, la tâche d'installation à distance échouera sur les appareils pour lesquels elle avait été programmée.

- [Rôle IAM](#) ?

Sélectionnez cette option si vous souhaitez installer des applications sur les instances dans l'environnement AWS et que vous possédez un [rôle IAM avec les autorisations requises](#).

Si vous sélectionnez cette option mais que vous ne possédez pas un rôle IAM avec les privilèges requis, la tâche d'installation à distance échouera sur une erreur sur les appareils pour lesquels elle a été programmée.

- [Certificat SSH](#) ?

Pour les instances qui exécutent Linux, sélectionnez cette option si vous n'avez pas l'intention d'installer l'application à l'aide des outils API d'AWS ou d'Azure. Dans ce cas, confirmez que les appareils dans votre segment dans le Cloud [remplissent les conditions nécessaires](#). Kaspersky Security Center réalisera l'installation des applications par ses propres moyens, sans avoir recours à AWS API.

Vous pouvez octroyer plusieurs clés, en cliquant chaque fois sur **Ajouter**. Si différents segments dans le Cloud requièrent différents identifiants, fournissez les identifiants pour tous les segments.

Une fois que l'assistant a terminé, la tâche d'installation à distance de l'application apparaît dans la liste des tâches de l'espace de travail du dossier **Tâches**.

Dans Microsoft Azure, l'installation à distance des applications de sécurité sur une machine virtuelle peut entraîner la suppression de l'extension de script personnalisé sur cette machine virtuelle.

Affichage des propriétés des appareils du Cloud

Pour afficher les propriétés d'un appareil du Cloud, procédez comme suit :

1. Dans l'arborescence, à l'entrée **Recherche d'appareils** → **Cloud**, sélectionnez la sous-entrée qui correspond au groupe où se trouve l'instance qui vous intéresse.

Si vous ne savez pas dans quel groupe se trouve l'appareil virtuel dont vous avez besoin, utilisez la fonction de recherche :

- a. Faites un clic droit sur le nom de l'entrée **Appareils administrés** → **Cloud**, puis sélectionnez **Rechercher** dans le menu contextuel.

- b. Dans la fenêtre qui s'ouvre, [effectuez une recherche](#).

S'il existe un appareil qui correspond aux critères saisis, son nom et les informations qui le concernent apparaissent dans la partie inférieure de la fenêtre.

2. Cliquez-droit sur le nom de l'entrée qui vous intéresse. Dans le menu contextuel, sélectionnez l'option **Propriétés**.

Les propriétés de l'objet apparaissent dans la fenêtre qui s'ouvre.

La section **System Info** → **Informations générales sur le système** contient les propriétés spécifiques pour les appareils dans le Cloud :

- **Appareil découvert à l'aide de l'API (AWS, Azure ou Google Cloud)** ; si l'appareil n'est pas détecté à l'aide de l'API, la valeur **Non** s'affiche).
- **Région Cloud**.
- **Cloud VPC** (pour les appareils AWS et Google Cloud uniquement).
- **Zone de disponibilité Cloud** (pour les appareils AWS et Google Cloud uniquement).
- **Sous-réseau Cloud**.
- **Groupe de placement Cloud** (cette unité n'est affichée que si l'instance appartient à un groupe de placement ; dans le cas contraire, elle n'est pas affichée).

Le bouton **Exporter dans un fichier**, permet d'exporter ces informations dans un fichier csv ou txt.

Synchronisation avec le cloud

Pendant l'utilisation de l'Assistant de configuration pour une utilisation dans le Cloud, la règle Synchronisation avec Cloud est créée automatiquement dans le Cloud. La règle permet de déplacer automatiquement les instances trouvées à chaque sondage depuis le groupe **Appareils non définis** vers le groupe **Appareils administrés\Cloud** pour que les instances soient accessibles à l'administration centralisée. La règle par défaut est activée une fois créée. Vous pouvez désactiver, modifier ou forcer une règle à tout moment.

Pour modifier les propriétés de la règle Synchronisation avec Cloud et / ou forcer une règle, procédez comme suit :

1. Dans l'arborescence de la console, effectuez un clic droit sur le nom de l'entrée **Recherche d'appareils**.
2. Dans le menu contextuel, sélectionnez l'option **Propriétés**.
3. Dans la fenêtre des propriétés qui s'ouvre, dans le volet **Sections**, sélectionnez **Déplacer les appareils**.
4. Dans la liste des règles de déplacement des appareils dans l'espace de travail, choisissez **Synchronisation avec Cloud** et cliquez sur le bouton **Propriétés** dans le bas de la fenêtre.

La fenêtre de propriétés de la règle s'affiche.

5. Le cas échéant, configurez les paramètres suivants dans le groupe de paramètres **Segments dans le Cloud** :

- [L'appareil se trouve dans le segment dans le Cloud](#) 

La règle s'applique uniquement aux appareils qui se trouvent dans le segment dans le Cloud sélectionné. Si la case est décochée, la règle s'applique à tous les appareils trouvés.

Cette option est sélectionnée par défaut.

- [Objets enfants inclus](#) 

Si la case est cochée, cette règle exécutée pour tous les appareils du segment choisi et dans toutes les sous-sections du Cloud. Dans le cas contraire, la règle s'applique uniquement aux appareils qui se trouvent dans le segment racine.

Cette option est sélectionnée par défaut.

- [Déplacer les appareils des objets enfants vers les sous-groupes correspondants](#) 

Si la case est Activé, les appareils des objets enfants sont déplacés dans les sous-groupes correspondant à leur structure.

Si l'option est désactivée, les appareils des objets enfants sont déplacés dans la racine du sous-groupe AWS sans décomposition en sous-groupes.

Cette option est activée par défaut.

- [Créer des sous-groupes qui correspondent aux conteneurs des appareils détectés pour la première fois.](#) 

Quand cette option est activée, quand la structure du groupe **Appareils administrés\Cloud** ne contient aucun sous-groupe correspondant à la section qui contient l'appareil, Kaspersky Security Center crée ces sous-groupes. Par exemple, si un nouveau sous-réseau est découvert pendant la Recherche d'appareils, un nouveau groupe portant le même nom est créé dans le groupe **Appareils administrés\Cloud**.

Si cette option est désactivée, Kaspersky Security Center ne crée aucun nouveau sous-groupe. Par exemple, si un nouveau sous-réseau est découvert lors du sondage du réseau, un nouveau groupe portant le même nom ne sera pas créé dans le groupe **Appareils administrés\Cloud** et les appareils qui se trouvent dans ce sous-réseau seront déplacés vers le groupe **Appareils administrés\Cloud**.

Cette option est activée par défaut.

- [Supprimer les sous-groupes n'ayant pas de correspondance dans les segments du Cloud](#) 

Si cette option est activée, l'application supprime du groupe Cloud tous les sous-groupes qui ne correspondent à aucun objet dans le cloud.

Si cette option est désactivée, les sous-groupes qui ne correspondent à aucun objet dans le Cloud sont conservés.

Cette option est activée par défaut.

Si à l'étape d'exécution de l'Assistant de configuration pour une utilisation dans le Cloud, vous avez activé l'option **Synchronisation avec Cloud**, la règle Synchronisation avec Cloud est créée avec les cases **Créer les sous-groupes correspondants aux conteneurs des nouveaux appareils détectés** et **Supprimer les sous-groupes sans correspondance dans les segments du Cloud** cochées.

Si vous n'avez pas activé l'option **Synchronisation avec Cloud**, la règle Synchronisation avec Cloud est créée avec les cases décochées. Si l'utilisation de Kaspersky Security Center nécessite que la structure des sous-groupes à l'intérieur du sous-groupe **Appareils administrés\Cloud** corresponde à la structure des segments dans le Cloud, activez les options **Créer les sous-groupes correspondants aux conteneurs des nouveaux appareils détectés** et **Supprimer les sous-groupes sans correspondance dans les segments du Cloud** dans les propriétés de la règle et forcez la règle.

6. Sélectionnez la valeur dans la liste déroulante **Appareil détecté par l'API** :

- **AWS**. L'appareil est détecté via l'utilisation de l'API AWS, autrement dit, l'appareil est bel et bien dans le cloud AWS.
- **Azure**. L'appareil a été détecté via l'utilisation de l'API Azure, autrement dit, l'appareil est bel et bien dans le cloud Azure.
- **Google Cloud**. L'appareil a été détecté via l'utilisation de l'API Google, autrement dit, l'appareil est bel et bien dans le cloud Google.
- **Non**. L'appareil n'est pas détecté à l'aide de l'API AWS, Azure ou Google, c'est-à-dire qu'il se trouve en dehors du Cloud, ou qu'il se trouve sur le Cloud, mais qu'il est pour quelque raison que ce soit inaccessible pour la recherche à l'aide d' API.
- Pas de valeur. Le critère n'est pas appliqué

7. En cas de besoin, d'autres propriétés de la règle [dans d'autres sections](#).

8. Si nécessaire, appliquez la règle en cliquant sur le bouton **Forcer**, dans la partie inférieure de la fenêtre.

L'Assistant d'exécution de la règle se lance. Suivez les instructions de l'Assistant. Une fois que l'Assistant a terminé, la règle est exécutée et la structure des sous-groupes au sein du sous-groupe **Appareils administrés\Cloud** correspond à la structure de vos segments dans le Cloud.

9. Cliquez sur le bouton **OK**.

Les propriétés sont configurées et enregistrées.

Pour désactiver la règle Synchronisation avec Cloud, procédez comme suit :

1. Dans l'arborescence de la console, effectuez un clic droit sur le nom de l'entrée **Recherche d'appareils**.
2. Dans le menu contextuel, sélectionnez l'option **Propriétés**.
3. Dans la fenêtre des propriétés qui s'ouvre, dans le volet **Sections**, sélectionnez **Déplacer les appareils**.

4. Dans la liste des règles de déplacement des appareils de l'espace de travail, décochez l'option **Synchronisation avec Cloud**, puis cliquez sur **OK**.

La règle est désactivée et n'est plus appliquée.

Utilisation de scripts de déploiement pour déployer des applications de sécurité

Lorsque Kaspersky Security Center est déployé dans un environnement cloud, vous pouvez utiliser des scripts de déploiement pour automatiser le déploiement des applications de sécurité. Les scripts de déploiement pour Amazon Web Services, Microsoft Azure et Google Cloud sont proposés sous forme de fichiers ZIP sur la [page d'assistance de Kaspersky](#).

Vous pouvez déployer les dernières versions de Kaspersky Endpoint Security for Linux et de Kaspersky Security for Windows Server à l'aide de scripts de déploiement uniquement si vous avez déjà créé des paquets d'installation et des plug-ins d'administration pour ces programmes. Pour déployer les dernières versions des applications de sécurité à l'aide de scripts de déploiement, procédez comme suit sur le Serveur d'administration dans l'environnement Cloud :

1. Exécutez l'[Assistant de configuration pour une utilisation dans le Cloud](#).
2. Suivez les instructions fournies à l'adresse <https://support.kaspersky.com/fr/14713>.

Déploiement de Kaspersky Security Center dans Yandex.Cloud

Vous pouvez déployer Kaspersky Security Center dans Yandex.Cloud. Seul le mode de paiement à l'utilisation est proposé ; les bases de données dans le cloud ne sont pas prises en charge.

Dans Yandex.Cloud, voici les méthodes de déploiement des applications de sécurité proposées :

- Par le biais de Kaspersky Security Center en mode natif, c'est-à-dire via la tâche *Installation à distance* (le déploiement des applications de sécurité n'est possible que si le Serveur d'administration et les machines virtuelles à protéger se trouvent sur le même segment de réseau)
- Via des [scripts de déploiement](#)

Pour procéder au déploiement de Kaspersky Security Center dans Yandex.Cloud, vous devez disposer d'un compte de service dans Yandex.Cloud. Vous devez accorder à ce compte l'autorisation marketplace.meteringAgent et associer ce compte à la machine virtuelle (pour en savoir plus, veuillez consulter l'adresse <https://cloud.yandex.com/en>).

Appendice

Cette section fournit une aide et des informations complémentaires sur l'utilisation de Kaspersky Security Center.

Possibilités complémentaires

Cette section aborde les possibilités complémentaires de Kaspersky Security Center prévues pour étendre les fonctions d'administration centralisée des applications sur les appareils.

Automatisation du fonctionnement de Kaspersky Security Center. Utilitaire klakaut

Vous pouvez automatiser le fonctionnement de Kaspersky Security Center via l'utilitaire klakaut. L'utilitaire klakaut et son système d'aide se trouvent dans le dossier d'installation de Kaspersky Security Center.

Fonctionnement avec les outils externes

Kaspersky Security Center permet de configurer une liste des *outils personnalisés* (ci-après, les *instruments*), à savoir, des applications activées pour un appareil client dans la Console d'administration à l'aide du groupe du **Outils externes** dans le menu contextuel. Pour chaque outil de la liste, une commande de menu est créée, ce qui permet à la Console d'administration de lancer l'application qui correspond à l'outil.

L'application se lance sur le poste de travail de l'administrateur. L'application peut accepter en guise d'arguments de la ligne de commande les attributs de l'appareil client distant (nom NetBIOS, nom DNS, adresse IP). La connexion à l'appareil peut être exécutée à l'aide d'une connexion en tunnel.

Par défaut, la liste des outils externes contient les services suivants pour chaque appareil client :

- **Diagnostic à distance** est un utilitaire de diagnostic à distance de Kaspersky Security Center.
- **Bureau distant** est un module Microsoft Windows standard nommé Connexion Bureau à distance.
- **Administration de l'ordinateur** est module Microsoft Windows standard.

Pour ajouter ou supprimer les outils externes et de modifier leurs paramètres,

Dans le menu contextuel de l'appareil client, sélectionnez **Outils externes** → **Configurer des outils personnalisés**.

Finalement, la fenêtre **Outils externes** s'ouvrira. Cette fenêtre permet d'ajouter et de supprimer les outils externes et de configurer leurs paramètres à l'aide des boutons **Ajouter**, **Modifier** et **Supprimer** (✗).

Mode de clonage du disque de l'Agent d'administration

Le clonage du disque dur d'un appareil « étalon » est une méthode répandue pour l'installation d'un logiciel sur de nouveaux appareils. Si l'Agent d'administration sur le disque dur de l'appareil « étalon » fonction en mode normal pendant le clonage, le problème suivant survient :

Après le déploiement de l'image de disque étalon dotée de l'Agent d'administration sur de nouveaux appareils, ces derniers apparaissent sous la même icône dans la Console d'administration. Ce problème survient parce que lors de la copie sur les nouveaux appareils, les données internes identiques sont conservées. Ces données permettent au Serveur d'administration d'associer l'appareil à l'icône dans la Console d'administration.

Pour éviter les problèmes liés à l'affichage incorrect des nouveaux appareils dans la Console d'administration après la copie, vous pouvez utiliser le *mode spécial de clonage de disque de l'Agent d'administration*. Utilisez ce mode si vous déployez une application (avec l'Agent d'administration) sur de nouveaux appareils via le clonage du disque.

En mode de clonage du disque, l'Agent d'administration fonctionne, mais il ne se connecte pas au Serveur d'administration. Une fois sorti du mode de clonage, l'Agent d'administration supprime les données internes qui faisaient que le Serveur d'administration associait plusieurs appareils à une icône dans la Console d'administration. A l'issue de la copie de l'image de l'appareil « étalon », les nouveaux appareils apparaissent normalement dans la Console d'administration (avec leur propre icône).

Scénarios d'utilisation du mode de clonage du disque de l'Agent d'administration

1. L'administrateur installe l'Agent d'administration sur l'appareil « étalon ».
2. L'administrateur vérifie la connexion de l'Agent d'administration au Serveur d'administration à l'aide de l'utilitaire [klnagchk](#).
3. L'Administrateur active le mode de clonage du disque de l'Agent d'administration.
4. L'administrateur installe sur l'appareil l'application, les correctifs et redémarre l'appareil autant de fois que nécessaire.
5. L'administrateur clone le disque de l'appareil « étalon » sur n'importe quelle quantité d'appareils.
6. Les conditions suivantes doivent être remplies pour chaque copie clonée :
 - a. Le nom de l'appareil est modifié.
 - b. L'appareil a redémarré.
 - c. Le mode de clonage du disque est désactivé.

Activation et désactivation du mode de clonage du disque à l'aide de l'utilitaire klmover

Pour activer ou désactiver le mode de clonage du disque de l'Agent d'administration, procédez comme suit :

1. Lancez l'utilitaire klmover sur l'appareil doté de l'Agent d'administration qu'il faut cloner.
L'utilitaire klmover se trouve dans le dossier d'installation de l'Agent d'administration.
2. Pour activer le mode de clonage du disque, saisissez la commande `klmover -cloningmode 1` dans la ligne de commande Windows.
L'Agent d'administration passe au mode de clonage du disque.
3. Pour connaître l'état actuel du mode de clonage du disque, saisissez `klmover -cloningmode` dans la ligne de commande.
La fenêtre de l'utilitaire affiche les informations qui indiquent sur le mode de clonage du disque est activé ou non.

4. Pour désactiver le mode de clonage du disque, saisissez `klmover -cloningmode 0` dans la ligne de commande.

Préparation d'un appareil étalon sur lequel l'Agent d'administration est installé pour créer une image du système d'exploitation

Vous voudrez peut-être créer une image du système d'exploitation d'un appareil étalon sur lequel l'Agent d'administration est installé, puis déployer l'image sur les appareils en réseau. Dans ce cas, vous créez une image du système d'exploitation d'un appareil étalon sur lequel l'Agent d'administration n'a pas encore été lancé. Si vous lancez l'Agent d'administration sur un appareil étalon avant de créer une image du système d'exploitation, l'identification par le Serveur d'administration des appareils déployés à partir d'une image du système d'exploitation de l'appareil de référence sera problématique.

Pour préparer l'appareil étalon à la création d'une image du système d'exploitation :

1. Assurez-vous que le système d'exploitation Windows est installé sur l'appareil étalon et installez les autres logiciels dont vous avez besoin sur cet appareil.
2. Sur l'appareil étalon, dans les paramètres de connexions réseau Windows, déconnectez l'appareil de référence du réseau sur lequel Kaspersky Security Center est installé.
3. Sur l'appareil étalon, démarrez l'installation locale de l'Agent d'administration à l'aide du fichier `setup.exe`.
L'Assistant d'installation de l'Agent d'administration de Kaspersky Security Center s'ouvre. Suivez les instructions de l'Assistant.
4. Sur la page **Serveur d'administration** de l'Assistant, indiquez l'adresse IP du Serveur d'administration.
Si vous ne connaissez pas l'adresse exacte du Serveur d'administration, saisissez `localhost`. Vous pouvez modifier l'adresse IP ultérieurement en utilisant l'utilitaire [klmover](#) avec la clé `-address`.
5. Sur la page **Lancer l'application** de l'Assistant, désactivez l'option **Lancer l'application dans le processus d'installation**.
6. Lorsque l'installation de l'Agent d'administration est terminée, ne redémarrez pas l'appareil avant de créer une image du système d'exploitation.
Si vous redémarrez l'appareil, vous devrez répéter tout le processus de préparation d'un appareil étalon pour la création d'une image du système d'exploitation.
7. Sur l'appareil étalon, dans la ligne de commande, lancez l'[utilitaire sysprep](#) et exécutez la commande suivante :
`sysprep.exe /generalize /oobe /shutdown`.

L'appareil étalon est prêt pour la [création d'une image du système d'exploitation](#).

Configuration des paramètres de réception des messages du Contrôle de l'intégrité des fichiers

Les applications administrées, comme Kaspersky Security for Windows Server ou Kaspersky Security for Virtualization Light Agent, envoient des messages de Contrôle de l'intégrité des fichiers à Kaspersky Security Center. Kaspersky Security Center permet aussi de suivre la constance des zones critiques importantes des systèmes (par exemple, les serveurs Web, guichets automatiques) et de réagir rapidement aux violations de l'intégrité de ces systèmes. À cet effet, vous pouvez recevoir des messages du module Contrôle de l'intégrité des fichiers. Le module Contrôle de l'intégrité des fichiers permet de suivre non seulement le système de fichiers de l'appareil mais aussi les branches du registre, l'état du pare-feu et l'état de l'équipement connecté.

Vous devez configurer Kaspersky Security Center pour recevoir les messages du module Contrôle de l'intégrité des fichiers sans utiliser des applications Kaspersky Security for Windows Server ou Kaspersky Security for Virtualization Light Agent.

Pour configurer les paramètres de réception des messages du module Contrôle de l'intégrité des fichiers, procédez comme suit :

1. Ouvrez le registre système de l'appareil sur lequel le Serveur d'administration est installé, par exemple, à l'aide de la commande regedit dans le menu **Démarrer** → **Exécuter**.

2. Rendez-vous dans la section :

- Pour un système de 64 bits :

HKEY_LOCAL_MACHINE\SOFTWARE\Wow6432Node\KasperskyLab\Components\34\1093\1.0.0.0\ServerF

- Pour un système de 32 bits :

HKEY_LOCAL_MACHINE\SOFTWARE\KasperskyLab\Components\34\1093\1.0.0.0\ServerFlags

3. Créez les clés :

- Créez la clé KLSRV_EVP_FIM_PERIOD_SEC pour indiquer la période de calcul du nombre d'événements traités. Définissez les paramètres suivants :

a. Indiquez le nom de la clé KLSRV_EVP_FIM_PERIOD_SEC.

b. Définissez le type de clé DWORD.

c. Précisez la plage de valeurs de l'intervalle de temps entre 43200 et 172800 secondes. Par défaut l'intervalle d'analyse est égal à 86400 secondes.

- Créez la clé KLSRV_EVP_FIM_LIMIT pour restreindre la quantité d'événements acceptés pour l'intervalle de temps indiqué. Définissez les paramètres suivants :

a. Indiquez le nom de la clé KLSRV_EVP_FIM_LIMIT.

b. Définissez le type de clé DWORD.

c. Précisez la plage de valeurs des événements acceptés entre 2000 et 50000. Le nombre d'événements par défaut est égal à 20000.

- Créez la clé KLSRV_EVP_FIM_PERIOD_ACCURACY_SEC pour le calcul des événements avec une précision allant jusqu'à l'intervalle de temps défini. Définissez les paramètres suivants :

a. Indiquez le nom de la clé KLSRV_EVP_FIM_PERIOD_ACCURACY_SEC.

b. Définissez le type de clé DWORD.

c. Précisez la plage de valeurs entre 120 et 600 secondes. Par défaut l'intervalle d'analyse est égal à 300 secondes.

- Créez la clé KLSRV_EVP_FIM_OVERFLOW_LATENCY_SEC pour qu'après la valeur de temps indiquée, l'application contrôle que le nombre d'événements traités sur l'intervalle de temps soit inférieur à restriction définie. L'analyse est exécutée une fois la restriction de la réception des événements atteinte. Si la condition est remplie, l'enregistrement des événements dans la base de données reprend. Définissez les paramètres suivants :

a. Indiquez le nom de la clé KLSRV_EVP_FIM_OVERFLOW_LATENCY_SEC.

b. Définissez le type de clé DWORD.

c. Précisez la plage de valeurs entre 600 et 3600 secondes. Par défaut l'intervalle d'analyse est égal à 1800 secondes.

Si les clés ne sont pas créées, les valeurs par défaut sont utilisées.

4. Relancez le service du Serveur d'administration.

Les restrictions de réception des événements du module Contrôle de l'intégrité des fichiers seront configurées. Vous pouvez consulter les résultats du fonctionnement du module Contrôle de l'intégrité du système dans les rapports **Top 10 des règles du Contrôle de l'intégrité des fichiers/Contrôle de l'intégrité du système qui ont été le plus souvent déclenchées sur les appareils** et **Top 10 des appareils dont les règles du Contrôle de l'intégrité des fichiers/Contrôle de l'intégrité du système sont le plus souvent déclenchées**.

Maintenance du Serveur d'administration

La maintenance du Serveur d'administration permet de réduire le volume de celle-ci, d'augmenter la productivité et la fiabilité de fonctionnement de l'application. Il est recommandé de procéder à la maintenance du Serveur d'administration au moins une fois par semaine.

La maintenance du Serveur d'administration s'effectue à l'aide de la tâche correspondante. Pendant la maintenance du Serveur d'administration, l'application exécute les opérations suivantes :

- Elle recherche les erreurs dans la base de données.
- Elle réorganise les indices de la base de données.
- Elle met à jour les statistiques de la base de données.
- Elle comprime la base de données (si nécessaire).

La tâche *Maintenance du Serveur d'administration* ne prend pas en charge MariaDB. Si ce SGBD est utilisé dans votre réseau, les administrateurs devront assurer eux-mêmes la maintenance de MariaDB.

Pour créer une tâche Maintenance du Serveur d'administration, procédez comme suit :

1. Dans l'arborescence de la console, sélectionnez le nœud du Serveur d'administration pour lequel une tâche *Maintenance du Serveur d'administration* doit être créée.
2. Sélectionnez le dossier **Tâches**.
3. En cliquant sur le bouton **Nouvelle tâche** dans l'espace de travail du dossier **Tâches**.

L'Assistant de création d'une tâche se lance.

4. Dans la fenêtre **Sélection du type de tâche** de l'Assistant, sélectionnez **Maintenance du Serveur d'administration** comme type de tâche, puis cliquez sur **Suivant**.
5. Si, pendant la maintenance, la base de données du Serveur d'administration doit être comprimée, dans la fenêtre **Paramètres** de l'Assistant, cochez la case **Rétrécir la base de données**.
6. Suivez les étapes ultérieures de l'assistant.

La tâche créée est affichée dans la liste de tâches de l'espace de travail du dossier **Tâches**. Pour un seul Serveur d'administration, seule une tâche *Maintenance du Serveur d'administration* peut être effectuée. Si une tâche de maintenance *Maintenance du Serveur d'administration* pour un Serveur d'administration est déjà créée, aucune nouvelle tâche *Maintenance du Serveur d'administration* ne peut être créée.

Fenêtre Moyen de notification des utilisateurs

La fenêtre **Mode de notification des utilisateurs** permet de configurer les notifications utilisateur concernant l'installation du certificat sur l'appareil mobile :

- **Afficher le lien dans l'assistant.** En cas de sélection de cette option, le lien vers le paquet d'installation sera affiché à la dernière étape de l'Assistant de connexion d'un nouvel appareil.
- **Envoyer le lien à l'utilisateur.** Si vous choisissez cette option, vous pouvez configurer les notifications de l'utilisateur sur la connexion d'un appareil.

Le groupe de paramètres **Par email** permet de configurer les notifications de l'utilisateur relatives à l'installation d'un nouveau certificat sur son appareil mobile via des messages électroniques. Ce mode de notification est disponible uniquement si un [serveur SMTP](#) a été configuré.

Le groupe de paramètres **Par SMS** permet de configurer les notifications de l'utilisateur sur l'installation d'un certificat sur son appareil mobile via des messages SMS. Ce mode de notification est disponible uniquement si la notification par SMS a été configurée.

Cliquez sur le lien **Modifier le message** dans les groupes de paramètres **Par email** et **Par SMS** pour afficher et modifier le message de notification si nécessaire.

Section Général

Cette section permet de configurer les paramètres généraux du profil pour les appareils mobiles Exchange ActiveSync :

- [Nom](#) 

Le nom du profil.

- [Autoriser les périphériques non configurables](#) 

Si l'option est activée, les appareils qui n'ont pas accès à tous les paramètres de la stratégie Exchange ActiveSync peuvent [se connecter au Serveur des appareils mobiles](#). En utilisant la connexion, vous pouvez [administrer les appareils mobiles Exchange ActiveSync](#). Par exemple, vous pouvez définir des mots de passe, configurer l'envoi d'emails ou afficher des informations sur les appareils, telles que l'ID de l'appareil ou l'état de la stratégie.

Si cette option est désactivée, vous ne pouvez pas vous connecter au Serveur des appareils mobiles et administrer les appareils mobiles Exchange ActiveSync.

Cette option est activée par défaut. Vous pouvez désactiver cette option si vous n'allez pas administrer les appareils mobiles Exchange ActiveSync et recevoir des informations à leur sujet.

- [Période de mise à jour \(heure\)](#) ⓘ

Si l'option est activée, l'application actualise les informations sur la stratégie Exchange ActiveSync avec l'intervalle indiqué dans le champ de saisie.

Si l'option est désactivée, les informations relatives à la stratégie Exchange ActiveSync ne sont pas mises à jour.

Par défaut, cette option est activée et l'intervalle d'actualisation est d'une heure.

Fenêtre Sélection d'appareils

Choisissez une sélection dans la liste **Sélection d'appareils**. La liste reprend les sélections spécifiées par défaut et les sélections créées par l'utilisateur.

Vous pouvez afficher les détails des sélections d'appareils dans l'espace de travail de la section **Sélections d'appareils**.

Fenêtre Définition du nom de l'objet créé

Dans la fenêtre, indiquez le nom de l'objet créé. Le nom ne peut pas contenir plus de 100 symboles et contenir de symboles spéciaux ("*<>?\\:|).

Section Catégories d'applications

Dans cette section, vous pouvez configurer la diffusion des informations sur les catégories d'applications vers les appareils clients.

[Transfert complet des données \(pour les Agents d'administration de la version Service Pack 2 ou inférieure\)](#) ⓘ

Si cette option a été sélectionnée, en cas de modification des catégories d'applications sur les appareils clients, toutes les données de la catégorie sont transmises aux appareils clients. Cette option de transmission de données est utilisée pour les Agents d'administration de la version Service Pack 2 et versions inférieures.

[Transfert des données uniquement modifiées \(pour les Agents d'administration de la version Service Pack 2 ou supérieure\)](#) ⓘ

Si cette option a été sélectionnée, en cas de modification des catégories d'applications, toutes les données de catégorie ne sont pas transmises aux appareils clients, seulement les données qui ont été modifiées. Cette option de transmission de données est utilisée pour les Agents d'administration de la version Service Pack 2 et versions supérieures.

Particularités d'utilisation de l'interface d'administration

Cette section contient la description des modes d'utilisation dans la fenêtre principale de Kaspersky Security Center.

Arborescence de la console

L'arborescence de la console (voir la figure ci-dessous) est conçue pour afficher la hiérarchie des Serveurs d'administration sur le réseau d'entreprise, la structure des groupes d'administration, et d'autres objets de l'application, tels que les **Stockages** ou les dossiers **Administration des applications**. L'étendue des noms de Kaspersky Security Center peut inclure plusieurs sections avec les noms des serveurs qui correspondent aux Serveurs d'administration installés et inclus dans la structure du réseau.

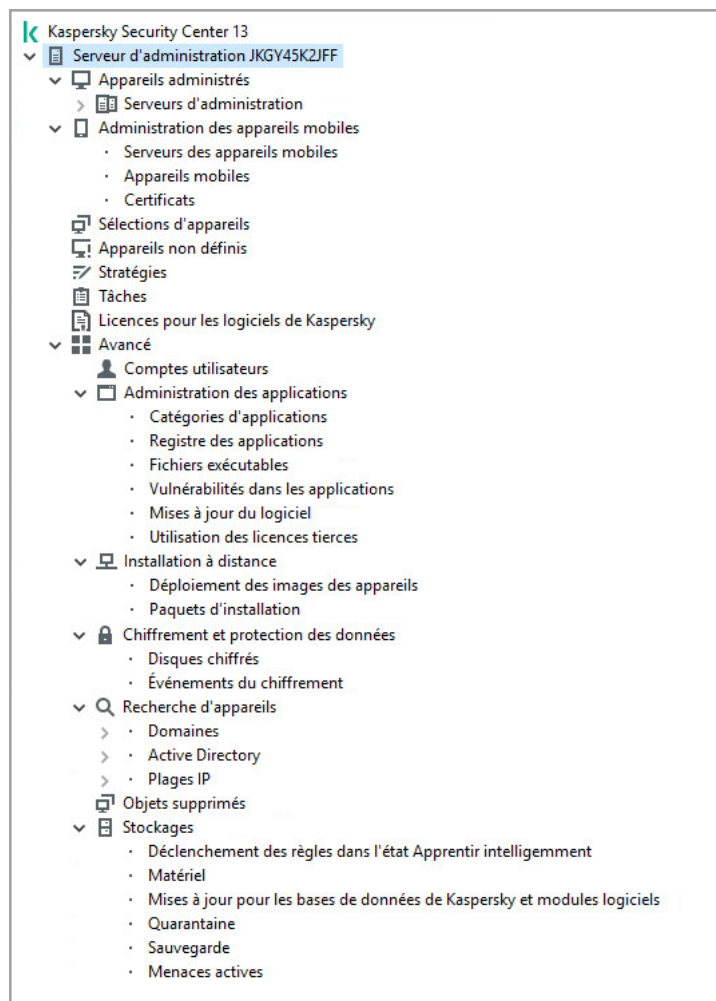

Arborescence de la console

Entrée Serveur d'administration

La section **Serveur d'administration** : <Device name> est un conteneur et reflète la structure du Serveur d'administration indiqué.

Le nœud **Serveur d'administration** contient dans son espace de travail des informations récapitulatives sur l'état actuel de l'application et des appareils administrés par le Serveur d'administration. Les informations sur l'espace de travail se trouvent dans les onglets suivants :

- **Surveillance.** Affiche des informations sur le fonctionnement de l'application et l'état actuel des appareils clients en mode temps réel. Les messages importants destinés à l'administrateur (par exemple sur des vulnérabilités, sur des erreurs ou sur la détection de virus) sont mis en couleur. Les liens de l'onglet **Surveillance** permettent d'effectuer des tâches typiques d'administrateur (par exemple, installer et configurer l'application de sécurité sur les appareils clients), ainsi que d'accéder à d'autres dossiers de l'arborescence de la console.
- **Statistiques.** Contient un ensemble de diagrammes regroupés par thèmes (état de la protection, statistiques antivirus, mises à jour, etc.). Des diagrammes visuels présentent des informations à jour sur le fonctionnement de l'application et l'état des appareils clients.
- **Rapports.** Contient des modèles de rapports constitués par l'application. Dans l'onglet, vous pouvez constituer des rapports à partir des modèles prévus et créer vos propres modèles de rapports.
- **Événements.** Contient des écritures d'événements enregistrés pendant le fonctionnement de l'application. Pour faciliter la lecture et le tri, les enregistrements sont répartis selon des sélections thématiques. Dans l'onglet, vous pouvez examiner les sélections d'événements créées automatiquement et créer vos propres sélections.

Dossiers du nœud Serveur d'administration

Le nœud **Serveur d'administration** – <Device name> inclut les dossiers suivants :

- **Appareils administrés.** Le dossier est conçu pour conserver, refléter, configurer et modifier la structure des groupes d'administration, les stratégies de groupe et les tâches de groupe.
- **Administration des appareils mobiles.** Ce dossier est conçu pour l'administration des appareils mobiles. Le dossier **Administration des appareils mobiles** contient aussi les dossiers joints suivants :
 - **Serveurs des appareils mobiles.** Destiné à l'administration des Serveurs MDM iOS et des Serveurs des appareils mobiles Exchange ActiveSync.
 - **Appareils mobiles.** Conçu pour l'administration des appareils mobiles KES, Exchange ActiveSync et MDM iOS.
 - **Certificats.** Conçu pour la gestion des certificats des appareils mobiles.
- **Sélections d'appareils.** Le dossier est conçu pour une sélection rapide d'appareils correspondant à des critères définis (une sélection d'appareils), parmi tous les appareils administrés. Par exemple, vous pouvez sélectionner rapidement les appareils sur lesquels l'application de sécurité n'est pas installée et accéder à ces appareils (voir leurs listes). Avec les appareils sélectionnés, vous pouvez effectuer des actions, par exemple, leur affecter des tâches. Vous pouvez utiliser les sélections fournies et créer vos propres sélections (d'utilisateur).
- **Appareils non définis.** Ce dossier contient la liste des appareils qui ne font partie d'aucun groupe d'administration. Vous pouvez effectuer des actions avec des appareils non définis, par exemple, les déplacer vers des groupes d'administration et installer des applications sur ces appareils.
- **Stratégies.** Ce dossier est conçu pour la consultation et la création de stratégies.
- **Tâches.** Ce dossier est conçu pour la consultation et la création de tâches.

- **Licences pour les logiciels de Kaspersky.** Contient une liste des clés de licence disponibles pour les applications de Kaspersky. Dans l'espace de travail de ce dossier, vous pouvez ajouter de nouvelles clés de licence au stockage des clés de licence, déployer des clés de licence sur les appareils administrés et afficher le rapport sur les clés de licence utilisées.
- **Avancé.** Ce dossier contient un ensemble de dossiers joints correspondant à différents groupes de fonctionnalités de l'application.

Dossier Avancé. Déplacement des dossiers dans l'arborescence de la console

Le dossier **Avancé** contient les dossiers suivants :

- **Comptes utilisateurs.** Ce dossier contient une liste de comptes utilisateurs du réseau.
- **Administration des applications.** Le dossier est conçu pour administrer les applications installées sur les appareils du réseau. Le dossier **Administration des applications** contient aussi les dossiers joints suivants :
 - **Catégories d'applications.** Conçu pour travailler avec les catégories d'applications définies par l'utilisateur.
 - **Registre des applications.** Contient la liste des applications sur les appareils avec l'Agent d'administration installé.
 - **Fichiers exécutables.** Contient la liste des fichiers exécutables enregistrés sur les appareils clients avec l'Agent d'administration installé.
 - **Vulnérabilités dans les applications.** Contient la liste des vulnérabilités dans les applications sur les appareils avec l'Agent d'administration installé.
 - **Mises à jour du logiciel.** Contient la liste des mises à jour des applications, mises à jour reçues par le Serveur d'administration qui peuvent être déployées sur les appareils.
 - **Utilisation des licences tierces.** Comporte une liste des groupes des applications sous licence. Vous pouvez utiliser des groupes des applications sous licence pour surveiller l'utilisation des licences pour les logiciels tiers (applications non développées par Kaspersky) et les éventuelles violations des restrictions de licence.
- **Installation à distance.** Le dossier est conçu pour administrer l'installation à distance des systèmes d'exploitation et des applications. Le dossier **Installation à distance** contient aussi les dossiers joints suivants :
 - **Déploiement des images des appareils.** Conçu pour déployer les images des systèmes d'exploitation sur les appareils.
 - **Paquets d'installation.** Contient la liste des paquets d'installation qui peuvent être utilisés pour l'installation à distance des applications sur les appareils.
- **Chiffrement et protection des données.** Le dossier est conçu pour administrer le processus de chiffrement des données sur les disques durs et les disques amovibles.
- **Sondage du réseau.** Le dossier est conçu pour afficher le réseau où le Serveur d'administration est installé. Le Serveur d'administration reçoit des informations sur la structure du réseau et de ses appareils via des sondages réguliers du réseau Windows, des sous-réseaux IP et d'Active Directory® sur le réseau d'entreprise. Les résultats des sondages s'affichent dans les espaces de travail des dossiers suivants : **Domaines, Plages IP et Active Directory.**
- **Stockages.** Le dossier permet de manipuler les objets utilisés pour la surveillance de l'état des appareils et les entretenir. Le dossier **Stockages** contient aussi les dossiers joints suivants :

- **Détection adaptative des anomalies.** Contient une liste des détections effectuées par les règles de Kaspersky Endpoint Security fonctionnant en mode apprentissage intelligent sur les appareils clients.
- **Mises à jour logicielles et correctifs de Kaspersky.** Contient la liste des mises à jour reçues par le Serveur d'administration qui peuvent être déployées sur les appareils.
- **Matériel.** Contient la liste du matériel connecté au réseau de l'entreprise.
- **Quarantaine.** Contient la liste des objets placés par les applications antivirus dans les dossiers de quarantaine des appareils.
- **Sauvegarde.** Contient une liste de copies de sauvegarde des fichiers qui ont été supprimés ou modifiés lors de la désinfection sur les appareils.
- **Fichiers non traités.** Contient la liste des fichiers pour lesquels les applications antivirus ont décidé de la désinfection ultérieure.

Vous pouvez modifier l'ensemble de dossiers placés dans le dossier **Avancé**. Ces dossiers utilisés activement peuvent être déplacés du dossier **Avancé** vers un niveau supérieur. Les dossiers utilisés rarement peuvent être placés dans le dossier **Avancé**.

*Pour déplacer un sous-dossier imbriqué du dossier **Avancé**, procédez comme suit :*

1. Dans l'arborescence de la console, sélectionnez le sous-dossier à déplacer du dossier **Avancé**.
2. Dans le menu contextuel du sous-dossier, sélectionnez le point **Affichage** → **Déplacer depuis le dossier Avancé**.

Vous pouvez également extraire un sous-dossier du dossier **Avancé** dans l'espace de travail de ce même dossier **Avancé**, par le lien **Déplacer depuis le dossier Avancé** dans le groupe avec le nom du sous-dossier.

*Pour déplacer un sous-dossier vers le dossier **Avancé**, procédez comme suit :*

1. Dans l'arborescence de la console, sélectionnez le sous-dossier à déplacer vers le dossier **Avancé**.
2. Dans le menu contextuel du sous-dossier, sélectionnez le point **Affichage** → **Déplacer vers le dossier Avancé**.

Comment mettre à jour les données dans l'espace de travail



Dans Kaspersky Security Center, les données de l'espace de travail (par exemple états des appareils, statistiques, rapports) ne sont pas mises à jour automatiquement.

Pour mettre à jour les données dans l'espace de travail, exécutez une des actions suivantes :

- Appuyez sur la touche **F5**.
- Dans le menu contextuel de l'objet dans l'arborescence de la console, sélectionnez l'option **Actualiser**.
- Cliquez sur le bouton  situé dans l'espace de travail.

Comment se déplacer dans l'arborescence de la console

Pour se déplacer dans l'arborescence de la console vous pouvez utiliser les touches suivantes, situées dans la barre d'outils :

-  : passage à un pas en arrière.
-  : passage à un pas en avant.
-  : passage à un niveau plus haut.

Aussi vous pouvez utiliser une chaîne de navigation, située dans l'espace de travail en haut à droite. La chaîne de navigation contient le chemin complet vers ce dossier de l'arborescence de la console où vous êtes situés en ce moment. Tous les éléments de la chaîne, à part le dernier, sont les liens vers les objets de l'arborescence de la console.

Comment ouvrir la fenêtre des propriétés de l'objet dans l'espace de travail

Les propriétés de la plupart des objets de la Console d'administration peuvent être modifiées dans la fenêtre des propriétés de l'objet.

Pour ouvrir la fenêtre des propriétés de l'objet situé dans l'espace de travail, exécutez une des actions suivantes :

- Dans le menu contextuel de l'objet, sélectionnez l'option **Propriétés**.
- Sélectionnez l'objet et cliquez une combinaison des touches **ALT+ENTER**.

Comment sélectionner le groupe des objets dans l'espace de travail

Vous pouvez sélectionner le groupe des objets dans l'espace de travail. La sélection du groupe des objets peut être utilisée, par exemple, pour créer un ensemble d'appareils et former ensuite les tâches qui y sont liées.

Pour sélectionner la plage des objets, procédez comme suit :

1. Sélectionnez le premier objet et appuyez sur la touche **SHIFT**.
2. En appuyant sur la touche **SHIFT**, sélectionnez le dernier objet de la plage.

La plage sera sélectionnée.

Pour unir les objets séparés dans le groupe, procédez comme suit :

1. Sélectionnez le premier objet dans le groupe et appuyez sur la touche **CTRL**.
2. En appuyant sur la touche **CTRL**, sélectionnez les autres objets du groupe.

Les objets seront unis dans le groupe.

Comment modifier l'ensemble des colonnes dans l'espace de travail

La Console d'administration permet de modifier l'ensemble des colonnes, reflétées dans l'espace de travail.

Afin de modifier l'ensemble des colonnes dans l'espace de travail, procédez comme suit :

1. Sélectionnez l'objet de l'arborescence de la console, pour lequel vous voulez modifier l'ensemble des colonnes.
2. Dans l'espace de travail du dossier, ouvrez la fenêtre de configuration de l'ensemble des colonnes en cliquant sur le lien **Ajouter ou supprimer des colonnes**.
3. Dans la fenêtre **Ajouter ou supprimer des colonnes**, spécifiez l'ensemble de colonnes à afficher.

Aide

Cette section reprend dans les tableaux le récapitulatif sur le menu contextuel des objets de la Console d'administration, ainsi que sur les états d'objets de l'arborescence de la console et de l'espace de travail.

Commandes du menu contextuel

Cette section contient la liste des objets de la Console d'administration et l'ensemble d'options du menu contextuel y correspondant (cf. tableau ci-après).

Eléments du menu contextuel des entrées de la Console d'administration

Objet	Option du menu	Désignation de l'option du menu
Points généraux du menu contextuel	Recherche	Ouvrir la fenêtre de recherche d'appareils.
	Actualiser	Actualiser l'affichage de l'objet sélectionné.
	Exporter la liste	Exporter la liste courante dans le fichier.
	Propriétés	Ouvrir la fenêtre des propriétés de l'objet sélectionné.
	Consulter → Ajouter ou supprimer des colonnes	Ajouter ou supprimer des colonnes dans le tableau d'objets dans l'espace de travail.
	Consulter → Grandes icônes	Afficher les objets dans l'espace de travail comme des grandes icônes.
	Consulter → Petites icônes	Afficher les objets dans l'espace de travail comme des petites icônes.
	Consulter → Liste	Afficher les objets dans l'espace de travail comme une liste.
	Consulter → Tableau	Afficher les objets dans l'espace de travail comme un tableau.
	Consulter → Configurer	Configurer l'affichage des éléments de la Console d'administration.

Kaspersky Security Center	Nouveau → Serveur d'administration	Ajouter un Serveur d'administration à l'arborescence de la console.
<Administration Server name>	Se connecter au Serveur d'administration	Connectez-vous au Serveur d'administration .
	Se déconnecter du Serveur d'administration	Se déconnecte du Serveur d'administration.
Appareils administrés	Installer une application	Lancement en cours l'Assistant de l'installation à distance de l'application.
	Consulter → Configuration de l'interface	Configurer l'affichage des éléments de l'interface.
	Supprimer	Supprimer le Serveur d'administration de l'arborescence de la console.
	Installer une application	Lancement en cours l'Assistant de l'installation à distance pour le groupe d'administration.
	RAZ compteur de virus	Remettre à zéro les compteurs de virus pour les appareils qui font partie du groupe d'administration.
	Consulter le rapport sur les menaces	Créer un rapport sur les menaces et l'activité virale des appareils qui appartiennent au groupe d'administration.
	Nouveau → Groupe	Créer le groupe d'administration.
	Toutes les tâches → Nouvelle structure de groupe	Créer la structure des groupes d'administration sur la base de la structure des domaines ou d'Active Directory.
	Toutes les tâches → Afficher un message	Lancement en cours l'Assistant de création du message pour les utilisateurs des appareils qui font partie du groupe d'administration.
Appareils administrés → Serveurs d'administration	Nouveau → Serveur d'administration secondaire	Démarrage de l'Assistant d'ajout de Serveur d'administration secondaire.
	Nouveau → Serveur d'administration virtuel	Démarrage de l'Assistant de création du Serveur d'administration virtuel.
Administration des appareils mobiles → Appareils mobiles	Nouveau → Appareil mobile	Connecter le nouvel appareil mobile de l'utilisateur.
Administration des appareils mobiles → Certificats	Nouveau → Certificat	Créer un certificat.
	Créer → Appareil mobile	Connecter le nouvel appareil mobile de l'utilisateur.
Sélections d'appareils	Nouveau → Nouvelle sélection	Créer une sélection d'appareils.
	Toutes les tâches → Importer	Importer une sélection depuis un fichier.
Licences pour les logiciels de Kaspersky	Ajouter un code d'activation ou un fichier	Ajoute la clé de licence dans le stockage du Serveur d'administration.

	clé	
	Activer l'application	Démarrage de l'Assistant de création d'une tâche d'activation de l'application.
	Rapport sur les clés de licence utilisées	Crée et affiche un rapport sur les clés de licence sur les appareils clients.
Administration des applications → Catégories d'applications	Nouveau → Catégorie	Créer une catégorie d'applications.
Administration des applications → Registre des applications	Filtre	Configurer le filtre pour la liste des applications.
	Applications contrôlées	Configurer la publication des événements sur l'installation des applications.
	Supprimer les applications non installées	Supprimer de la liste les informations sur les applications qui ne sont pas déjà installées sur les appareils de réseau.
Administration des applications → Mises à jour du logiciel	Accepter les Contrats de licence utilisateur final des mises à jour	Accepter le Contrat de Licence Utilisateur Final des mises à jour logicielles.
Administration des applications → Utilisation des licences tierces	Nouveau → Groupe des applications sous licence	Créer un groupe des applications sous licence.
Installation à distance → Paquets d'installation	Afficher les versions actuelles des applications	Afficher la liste des versions actuelles des applications Kaspersky exposées sur les serveurs Web.
	Nouveau → Paquet d'installation	Créer un paquet d'installation.
	Toutes les tâches → Mettre à jour les bases	Actualiser les bases des applications dans les paquets d'installation.
	Toutes les tâches → Afficher la liste générale des paquets autonomes	Consulter la liste des paquets d'installation autonomes créés pour les paquets d'installation.
Recherche d'appareils → Domaines	Toutes les tâches → Activité des appareils	Configurer les paramètres de la réaction du Serveur d'administration à la recherche d'activité d'appareils dans le réseau.
Recherche d'appareils → Plages IP	Nouveau → Plage IP	Créer une plage IP.
Stockages → Mises à jour pour les bases de données de Kaspersky et modules logiciels	Télécharger les mises à jour	Ouvre la fenêtre des propriétés de la tâche de téléchargement des mises à jour dans le stockage du Serveur d'administration.
	Paramètres de téléchargement des mises à jour	Configure la tâche de téléchargement des mises à jour dans le stockage du Serveur d'administration.
	Rapport sur les bases antivirus utilisées	Créer et importer le rapport de versions des bases.
	Toutes les tâches → Purger le stockage des mises à jour	Purger le stockage des mises à jour sur le Serveur d'administration.

Liste des appareils administrés. Valeur des colonnes

Le tableau ci-dessous reprend les noms et les descriptions des colonnes de la liste des appareils administrés.

Valeur des colonnes de la liste des appareils administrés

Nom de la colonne	Valeur
Nom	Nom NetBios de l'appareil client. La description des icônes de nom d'appareil figure dans l'appendice .
Type du Système d'exploitation	Type de système d'exploitation de l'appareil client.
Domaine Windows	Nom du domaine Windows auquel appartient l'appareil client.
Agent réseau est installé	Résultat de l'installation de l'Agent d'administration sur l'appareil client (<i>Oui, Non, Inconnu</i>).
L'Agent d'administration est en cours d'exécution	Résultat de l'exécution de l'Agent d'administration (<i>Oui, Non, Inconnu</i>).
Protection en temps réel	L'application de sécurité est installée (<i>Oui, Non, Inconnu</i>).
Connexion au serveur	Temps écoulé depuis la connexion de l'appareil client au Serveur d'administration.
Dernière mise à jour	Période écoulée depuis la dernière mise à jour des appareils administrés.
État	État actuel de l'appareil client (<i>OK, Critique ou Avertissement</i>).
Description de l'état	Causes de la modification de l'état de l'appareil client en <i>Critique</i> ou <i>Avertissement</i> . L'état de l'appareil devient <i>Avertissement</i> ou <i>Critique</i> pour les raisons suivantes : <ul style="list-style-type: none"> • L'application de sécurité n'est pas installée. • Trop de virus ont été détectés. • Le niveau de la Protection en temps réel diffère de celui défini par l'Administrateur. • La recherche de virus n'a pas été exécutée depuis longtemps. • Les bases sont dépassées. • Ne s'est pas connecté depuis longtemps. • Des menaces actives sont détectées. • Redémarrage requis. • Des applications incompatibles sont installées.

- Vulnérabilités détectées dans les applications.
- La vérification de mises à jour Windows Update n'a pas eu lieu depuis longtemps.
- État de chiffrement non valide.
- Les paramètres de l'appareil mobile ne correspondent pas à la stratégie.
- Des incidents non traités existent.
- L'état de l'appareil est défini par l'application.
- Espace disque épuisé sur l'appareil.
- La licence expire bientôt.

L'état de l'appareil devient uniquement *Critique* pour les raisons suivantes :

- La licence a expiré.
 - L'appareil n'est plus administré.
 - La protection est désactivée.
 - L'application de sécurité n'est pas en cours d'exécution.
- Les applications administrées de Kaspersky installées sur les appareils clients peuvent compléter la liste de descriptions des états. Kaspersky Security Center peut recevoir la description de l'état de l'appareil client de la part des applications administrées Kaspersky installées sur cet appareil. Si l'état attribué à l'appareil par une application administrée ne coïncide pas avec l'état attribué par Kaspersky Security Center, la Console d'administration affiche l'état le plus critique pour la sécurité de l'appareil. Par exemple, si une des applications administrées a attribué à l'appareil l'état *Critique* et que Kaspersky Security Center a attribué l'état *Avertissement*, la Console d'administration affiche l'état *Critique* pour cet appareil et la description de l'état attribué par l'application administrée.

Dernières mises à jour des informations	Temps écoulé depuis la dernière synchronisation réussie de l'appareil client avec le Serveur d'administration (c'est-à-dire depuis la dernière analyse du réseau).
Nom DNS	Nom du domaine DNS de l'appareil client.
Domaine DNS	Suffixe DNS principal.
Adresse IP	Adresse IP de l'appareil client. Il est conseillé d'utiliser une adresse IPv4.
Heure de la dernière connexion	Période de visibilité de l'appareil client dans le réseau.
Analyse à la demande	Date et heure de la dernière analyse de l'appareil client effectuée à l'aide de l'application de sécurité à la demande de l'utilisateur.
Nombre total de détections de menaces	Nombre de menaces détectées.
État de la protection en temps réel	État de la protection en temps réel (<i>En cours de démarrage</i> , <i>En cours d'exécution</i> , <i>En cours d'exécution (protection maximale)</i> , <i>En cours d'exécution (vitesse maximale)</i> , <i>En cours d'exécution (paramètres recommandés)</i> , <i>En cours d'exécution (paramètres personnalisés)</i> , <i>Arrêté(e)</i> , <i>Suspendu(e)</i> , <i>Échec</i>).





Adresse IP de la connexion	Adresse IP de la connexion au Serveur d'administration de Kaspersky Security Center.
Version de l'Agent d'administration	Version de l'Agent d'administration.
Version de l'application	Version de l'application de sécurité installée sur l'appareil client.
Dernière mise à jour des bases antivirus	Version des bases antivirus.
Dernier démarrage du système	Date et heure du dernier démarrage de l'appareil client.
Redémarrer	Le redémarrage de l'appareil client est requis.
Point de distribution	Nom de l'appareil qui remplit le rôle de point de distribution pour cet appareil client.
Description	Description de l'appareil client obtenue après une analyse du réseau.
État de chiffrement	État du chiffrement des données de l'appareil client.
État WUA	État de l'Agent de mises à jour Windows de l'appareil client. La valeur <i>Oui</i> désigne les appareils clients qui reçoivent les mises à jour via Windows Update depuis le Serveur d'administration. La valeur <i>Non</i> désigne les appareils clients qui reçoivent les mises à jour via Windows Update depuis d'autres sources.
Taille de bit du système d'exploitation	Capacité du système d'exploitation de l'appareil client.
État de protection contre les spams	État du module de protection anti-spam (<i>En cours d'exécution, En cours de démarrage, Arrêté(e), Suspendu(e), Échec, Aucune donnée de l'appareil</i>)
État de protection contre les fuites de données	État du module de Protection contre les fuites de données (<i>En cours d'exécution, En cours de démarrage, Arrêté(e), Suspendu(e), Échec, Aucune donnée de l'appareil</i>)
État de protection des serveurs de collaboration	État du module de filtrage du contenu (<i>En cours d'exécution, En cours de démarrage, Arrêté(e), Suspendu(e), Échec, Aucune donnée de l'appareil</i>)
État de Endpoint Protection des serveurs de messagerie	État du module de protection antivirus de Serveur de messagerie (<i>En cours d'exécution, En cours de démarrage, Arrêté(e), Suspendu(e), Échec, Aucune donnée de l'appareil</i>)
État de Endpoint Sensor	État du module Endpoint Sensor (<i>En cours d'exécution, En cours de démarrage, Arrêté(e), Suspendu(e), Échec, Aucune donnée de l'appareil</i>)
Date de	Moment où l'icône <Device name> a été créée. Cet attribut est utilisé pour comparer

























création	divers événements entre eux.
Nom du Serveur d'administration virtuel ou secondaire	Nom du Serveur d'administration virtuel ou secondaire. Cette colonne n'est disponible que dans les listes contenant des appareils de différents Serveurs d'administration.
Groupe parent	Nom du groupe d'administration où se trouve l'icône <Device name>. Cette colonne n'est disponible que dans les listes contenant des appareils de différents Serveurs d'administration.
Administré par un autre Serveur d'administration	Le paramètre peut prendre l'une de ces valeurs : <ul style="list-style-type: none"> • Vrai, si lors de l'installation à distance des applications de sécurité sur l'appareil, il s'avère que l'appareil est administré par un Serveur d'administration différent. • Faux, dans le cas inverse.
Version du système d'exploitation	Le numéro de version du système d'exploitation. Vous pouvez indiquer si le système d'exploitation sélectionné doit avoir un numéro de version égal, antérieur ou supérieur. Vous pouvez également configurer la recherche de tous les numéros de version à l'exception du numéro indiqué.
ID de version du système d'exploitation	L'identifiant de version du système d'exploitation. Vous pouvez indiquer si le système d'exploitation sélectionné doit avoir un ID de version égal, antérieur ou supérieur. Vous pouvez également configurer la recherche de tous les ID de version à l'exception du numéro indiqué.



États des appareils, des tâches et des stratégies

Le tableau ci-après reprend la liste des icônes qui apparaissent dans l'arborescence de la console et dans l'espace de travail de la Console d'administration à côté des noms des appareils, des tâches et des stratégies. Ces icônes définissent l'état des objets.

États des appareils, des tâches et des stratégies

Icône	État
	Appareil avec un système d'exploitation pour postes de travail détecté dans le réseau mais n'appartenant à aucun groupe d'administration.
	Appareil doté d'un système d'exploitation pour postes de travail appartenant à un groupe d'administration avec l'état <i>OK</i> .
	Appareil avec un système d'exploitation pour postes de travail appartenant à un groupe d'administration et correspondant à l'état <i>Avertissement</i> .
	Appareil avec un système d'exploitation pour poste de travail appartenant à un groupe d'administration et correspondant à l'état <i>Critique</i> .
	Appareil avec un système d'exploitation pour postes de travail appartenant à un groupe d'administration et correspondant à l'état <i>Critique</i> .

	d'administration dont la connexion au Serveur d'administration est perdue.
	Appareil avec un système d'exploitation pour serveurs détecté dans le réseau mais n'appartenant à aucun groupe d'administration.
	Appareil doté d'un système d'exploitation pour serveurs appartenant à un groupe d'administration et correspondant à l'état <i>OK</i> .
	Appareil avec un système d'exploitation pour serveurs appartenant à un groupe d'administration et correspondant à l'état <i>Avertissement</i> .
	Appareil avec un système d'exploitation pour serveurs appartenant à un groupe d'administration et correspondant à l'état <i>Critique</i> .
	Appareil avec un système d'exploitation pour serveurs appartenant à un groupe d'administration dont la connexion au Serveur d'administration est perdue.
	Appareil mobile détecté sur le réseau et ne faisant partie d'aucun groupe d'administration.
	Appareil mobile faisant partie d'un groupe d'administration avec l'état <i>OK</i> .
	Appareil mobile faisant partie d'un groupe d'administration avec l'état <i>Avertissement</i> .
	Appareil mobile faisant partie d'un groupe d'administration avec l'état <i>Critique</i> .
	Appareil mobile faisant partie d'un groupe d'administration et dont la connexion au Serveur d'administration a été perdue.
	Appareil protégé au niveau UEFI détecté sur le réseau, mais n'appartenant à aucun groupe d'administration. Appareil protégé au niveau UEFI sur le réseau.
	Appareil protégé au niveau UEFI détecté sur le réseau, mais n'appartenant à aucun groupe d'administration. Appareil protégé au niveau UEFI absent du réseau.
	Appareil protégé au niveau UEFI appartenant à un groupe d'administration et correspondant à l'état <i>OK</i> . Appareil protégé au niveau UEFI sur le réseau.
	Appareil protégé au niveau UEFI appartenant à un groupe d'administration et correspondant à l'état <i>OK</i> . Appareil protégé au niveau UEFI absent du réseau.
	Appareil protégé au niveau UEFI appartenant à un groupe d'administration et correspondant à l'état <i>Avertissement</i> . Appareil protégé au niveau UEFI sur le réseau.
	Appareil protégé au niveau UEFI appartenant à un groupe d'administration et correspondant à l'état <i>Avertissement</i> . Appareil protégé au niveau UEFI absent du réseau.
	Appareil protégé au niveau UEFI appartenant à un groupe d'administration et correspondant à l'état <i>Critique</i> . Appareil protégé au niveau UEFI sur le réseau.
	Appareil protégé au niveau UEFI appartenant à un groupe d'administration et correspondant à l'état <i>Critique</i> . Appareil protégé au niveau UEFI absent du réseau.
	Stratégie active.
	Stratégie inactive.
	Stratégie active héritée du groupe créé sur le Serveur d'administration principal.
	Stratégie active héritée depuis le groupe à un niveau supérieur de la hiérarchie.
	Tâche (de groupe, du Serveur d'administration ou pour un ensemble d'appareils) à l'état <i>En attente d'exécution</i> ou <i>Terminée avec succès</i> .
	Tâche (tâche de groupe, tâche du Serveur d'administration ou tâche pour un ensemble d'appareils) avec l'état <i>En cours d'exécution</i> .
	Tâche (tâche de groupe, tâche du Serveur d'administration ou tâche pour un ensemble d'appareils)









	dans l'état <i>Échec</i> .
	Tâche héritée du groupe créé sur le Serveur d'administration principal.
	Tâche héritée depuis le groupe à un niveau supérieur de la hiérarchie.

Icônes des états des fichiers dans la Console d'administration

Pour simplifier l'utilisation des fichiers dans la Console d'administration de Kaspersky Security Center, des icônes s'affichent en regard des noms de fichiers (cf. le tableau ci-après). Les icônes signalent les états attribués aux fichiers par les applications administrées de Kaspersky sur les appareils clients. Les icônes s'affichent dans l'espace de travail des dossiers **Quarantaine**, **Sauvegarde** et **Menaces actives**.

Les états sont attribués aux objets par l'application Kaspersky Endpoint Security installée sur l'appareil client où se trouve l'objet.

Correspondance des icônes aux états des fichiers

Icône	État
	Fichier avec l'état <i>Infecté</i> .
	Fichier avec l'état <i>Avertissement</i> ou <i>Probablement infecté</i> .
	Fichier avec l'état <i>Ajouté par l'utilisateur</i> .
	Fichier avec l'état <i>Faux positif</i> .
	Fichier avec l'état <i>Désinfecté</i> .
	Fichier avec l'état <i>Supprimé</i> .
	Fichier dans le dossier Quarantaine avec l'état <i>Non infecté</i> , <i>Protégé par un mot de passe</i> ou <i>Doit être envoyé à Kaspersky</i> . S'il n'y a pas de description de l'état en regard de l'icône, cela signifie que l'application administrée de Kaspersky sur l'appareil client a transmis à Kaspersky Security Center un état inconnu.
	Fichier dans le dossier Sauvegarde avec l'état <i>Non infecté</i> , <i>Protégé par un mot de passe</i> ou <i>Doit être envoyé à Kaspersky</i> . S'il n'y a pas de description de l'état en regard de l'icône, cela signifie que l'application administrée de Kaspersky sur l'appareil client a transmis à Kaspersky Security Center un état inconnu.
	Fichier dans le dossier Menaces actives avec le statut <i>Non infecté</i> , <i>Protégé par un mot de passe</i> or <i>Doit être envoyé à Kaspersky</i> . S'il n'y a pas de description de l'état en regard de l'icône, cela signifie que l'application administrée de Kaspersky sur l'appareil client a transmis à Kaspersky Security Center un état inconnu.

Recherche et exportation de données

Cette section fournit des informations sur les méthodes de recherche et d'exportation des données.

Recherche d'appareils

Kaspersky Security Center permet de rechercher les appareils sur la base des critères définis. Vous pouvez enregistrer les résultats de la recherche dans un fichier de texte.

La fonction de recherche permet de trouver les appareils suivants :

- Les appareils clients dans les groupes d'administration du Serveur d'administration et de ses Serveurs secondaires.
- Les appareils non définis administrés par un Serveur d'administration et ses Serveurs secondaires.

Pour rechercher les appareils clients du groupe d'administration, procédez comme suit :

1. Dans l'arborescence de la console, sélectionnez le dossier du groupe d'administration.
2. Dans le menu contextuel du dossier du groupe d'administration, sélectionnez l'option **Recherche**.
3. Sous les onglets de la fenêtre **Recherche**, indiquez les critères à appliquer à la recherche des appareils clients, et cliquez sur le bouton **Rechercher**.

Les appareils qui correspondent aux critères de recherche définis s'afficheront dans le tableau, dans la partie inférieure de la fenêtre **Recherche**.

Pour rechercher les appareils non définis, procédez comme suit :

1. Dans l'arborescence de la console sélectionnez le dossier **Appareils non définis**.
2. Sélectionnez **Recherche** dans le menu contextuel du dossier **Appareils non définis**.
3. Sous les onglets de la fenêtre **Recherche**, indiquez les critères à appliquer à la recherche des appareils clients, et cliquez sur le bouton **Rechercher**.

Les appareils qui correspondent aux critères de recherche définis s'afficheront dans le tableau, dans la partie inférieure de la fenêtre **Recherche**.

Pour rechercher les appareils qui appartiennent ou non au groupe d'administration, procédez comme suit :

1. Dans l'arborescence de la console, sélectionnez l'entrée **Serveur d'administration**.
2. Dans le menu contextuel de l'entrée, sélectionnez l'option **Recherche**.
3. Sous les onglets de la fenêtre **Recherche**, indiquez les critères à appliquer à la recherche des appareils clients, et cliquez sur le bouton **Rechercher**.

Les appareils qui correspondent aux critères de recherche définis s'afficheront dans le tableau, dans la partie inférieure de la fenêtre **Recherche**.

La fenêtre **Recherche** vous permet également de rechercher les groupes d'administration et les Serveurs d'administration secondaires à l'aide de la liste déroulante située dans le coin en haut à droite de la fenêtre. La fonctionnalité de recherche des groupes d'administration et des Serveurs d'administration secondaires n'est pas disponible si vous ouvrez la fenêtre **Recherche** à partir du dossier **Appareils non définis**.

Pour rechercher les appareils, vous pouvez utiliser des [expressions régulières](#) dans les champs de la fenêtre **Recherche**.

La recherche de texte intégral dans la fenêtre **Recherche** est disponible :

- Sur l'onglet **Réseau**, dans le champ **Description**
- Sur l'onglet **Matériel**, dans les champs **Appareil**, **Éditeur** et **Description**

Paramètres de recherche des appareils

Les paramètres d'[analyse des appareils administrés](#) sont présentés ci-après. Les résultats de recherche s'affichent dans le tableau dans la partie inférieure de la fenêtre.

Réseau

L'onglet **Réseau** permet de configurer les critères de recherche d'appareils sur la base de leurs données de réseau :

- [Nom de l'appareil ou adresse IP](#) [?]

Nom de l'appareil sur le réseau Windows (nom NetBIOS).

- [Domaine Windows](#) [?]

Les appareils faisant partie du domaine Windows indiqué seront affichés.

- [Groupe d'administration](#) [?]

Les appareils faisant partie du groupe d'administration seront affichés.

- [Description](#) [?]

Texte apparaissant dans la fenêtre des propriétés de l'appareil : dans le champ **Description** de la section **Général**.

Pour décrire le texte dans le champ **Description**, vous pouvez utiliser les caractères suivants :

- A l'intérieur d'un seul mot :
 - *. Remplace n'importe quelle ligne quel que soit le nombre de caractères.

Exemple :

Pour décrire les mots **Serveur**, **de serveur** ou de serveur, il est possible d'utiliser la ligne **Serveur***

- ?. Remplace un n'importe quel caractère.

Exemple :

Pour décrire les mots **Fenêtre** ou **Fenêtres**, il est possible d'utiliser la ligne **Fenêtr?**.

Caractère * ou ? ne peut pas être utilisé en tant que premier caractère dans la description du texte.

- Pour lier plusieurs mots :
 - Espace. Affiche l'ensemble des appareils dont la description contient l'un des mots de la liste.

Exemple :

Pour décrire la phrase contenant le mot **Secondaire** ou **Virtuel**, il est possible d'utiliser la ligne **Secondaire Virtuel**.

- +. Avant le mot signifie la présence obligatoire du mot dans le texte.

Exemple :

Pour décrire la phrase contenant le mot **Secondaire**, et le mot **Virtuel**, il est possible de saisir la demande **+Secondaire+Virtuel**.

- -. Avant le mot signifie l'absence obligatoire du mot dans le texte.

Exemple :

Pour décrire la phrase avec le mot **Secondaire** et sans le mot **Virtuel**, il est possible de saisir la demande **+Secondaire-Virtuel**.

- "<some text>". Le fragment du texte entre guillemets doit être entièrement présent dans le texte.

Exemple :

Pour décrire la phrase contenant le groupe de mots **Serveur secondaire**, il est possible de saisir la demande **"Serveur secondaire"**.

- [Plage IP](#) 

Si l'option est activée, vous pouvez saisir les adresses IP de début et de fin de la plage IP à laquelle les appareils concernés doivent appartenir.

Cette option est Inactif par défaut.

- [Administré par un autre Serveur d'administration](#) 

Sélectionnez l'une des valeurs ci-dessous :

- **Oui.** Seuls les appareils clients administrés par d'autres Serveurs d'administration sont pris en compte.
- **Non.** Seuls les appareils clients administrés par le même Serveur d'administration sont pris en compte.
- **La valeur n'est pas sélectionnée.** Les critères ne sont pas appliqués.

Tags

L'onglet **Tags** permet de configurer la recherche d'appareils sur la base de mots clés (tags) ajoutés au préalable aux descriptions des appareils administrés :

- [Appliquer si au moins un tag sélectionné coïncide](#) [?]

Si l'option est activée, les appareils dont la description contient au moins l'un des tags sélectionnés figureront dans les résultats de la recherche.

Si l'option est désactivée, seuls les appareils dont la description contient l'ensemble des tags sélectionnés figureront dans les résultats de la recherche.

Cette option est Inactif par défaut.

- [Le tag doit être inclus](#) [?]

Si vous avez choisi cette option, les résultats de la recherche reprennent les appareils dont la description contient le tag sélectionné. Dans le cadre de la recherche d'appareils, vous pouvez utiliser le caractère * qui remplace n'importe quelle chaîne quel que soit le nombre de caractères.

Cette option est sélectionnée par défaut.

- [Le tag doit être exclus](#) [?]

Si vous avez choisi cette option, les résultats de la recherche reprennent les appareils dont la description ne contient pas le tag sélectionné. Dans le cadre de la recherche d'appareils, vous pouvez utiliser le caractère * qui remplace n'importe quelle chaîne quel que soit le nombre de caractères.

Active Directory

Sur l'onglet **Active Directory**, vous pouvez spécifier que les appareils doivent être recherchés dans l'unité d'organisation (OU) ou le groupe Active Directory. Vous pouvez également inclure des appareils de toutes les unités d'organisation enfants de l'unité d'organisation Active Directory spécifiée dans la sélection. Pour sélectionner des appareils, définissez les paramètres suivants :

- **L'appareil se trouve dans une unité organisationnelle Active Directory**
- **Inclure les unités d'organisations enfants**
- **L'appareil est un membre du groupe Active Directory**

Activité réseau

L'onglet **Activité réseau** permet d'indiquer les critères de recherche d'appareils sur la base de leur activité réseau :

- [L'appareil est un point de distribution](#) 

La liste déroulante permet de sélectionner les critères d'inclusion des appareils dans la sélection dans le cadre d'une recherche :

- **Oui.** La sélection contient les appareils qui ne sont pas des points de distribution.
- **Non.** Les appareils qui sont les points de distribution ne seront pas inclus dans la sélection.
- **La valeur n'est pas sélectionnée.** Les critères ne sont pas appliqués.

- [Maintenir la connexion au Serveur d'administration](#) 

La liste déroulante permet de sélectionner les critères d'inclusion des appareils dans la sélection dans le cadre d'une recherche :

- **Activé.** La sélection comportera des appareils sur lesquels la case **Maintenir la connexion au Serveur d'administration** est cochée.
- **Désactivé.** La sélection comprendra des appareils sur lesquels la case **Maintenir la connexion au Serveur d'administration** est décochée.
- **La valeur n'est pas sélectionnée.** Les critères ne sont pas appliqués.

- [Changement du profil de connexion](#) 

La liste déroulante permet de sélectionner les critères d'inclusion des appareils dans la sélection dans le cadre d'une recherche :

- **Oui.** La sélection inclura les appareils connectés au Serveur d'administration suite au changement du profil de connexion.
- **Non.** La sélection n'inclura pas les appareils connectés au Serveur d'administration suite au changement du profil de connexion.
- **La valeur n'est pas sélectionnée.** Les critères ne sont pas appliqués.

- [Dernière connexion au Serveur d'administration](#) 

Cette case permet de définir les critères de recherche d'appareils selon la date et l'heure de la dernière connexion au Serveur d'administration.

Si la case est cochée, le champ de saisie permet d'indiquer les valeurs de l'intervalle de temps (date et heure), durant lequel la dernière connexion de l'Agent d'administration installé sur l'appareil client avec le Serveur d'administration a été effectuée. La sélection contient les appareils qui s'inscrivent dans l'intervalle défini.

Si la case est décochée, le critère ne sera pas appliqué.

Celle-ci est décochée par défaut.

- [Nouveaux appareils détectés lors d'une interrogation du réseau](#) 

Recherche de nouveaux appareils détectés lors du sondage du réseau au cours des derniers jours.

Si l'option est activée, la sélection inclut seulement les nouveaux appareils détectés lors de la recherche d'appareils au cours du nombre de jours défini dans le champ **Période de détection (jours)**.

Si l'option est désactivée, la sélection inclut tous les appareils détectés lors de la recherche d'appareils.

Cette option est Inactif par défaut.

- [Appareil visible](#)

La liste déroulante permet de sélectionner les critères d'inclusion des appareils dans la sélection dans le cadre d'une recherche :

- **Oui.** L'application est reprise dans la sélection d'appareils visibles sur le réseau à l'heure actuelle.
- **Non.** L'application est reprise dans la sélection d'appareils qui ne sont pas visibles sur le réseau à l'heure actuelle.
- **La valeur n'est pas sélectionnée.** Les critères ne sont pas appliqués.

Application

L'onglet **Application** permet de définir les critères de recherche d'appareils sur la base de l'application administrée sélectionnée :

- [Nom de l'application](#)

Liste déroulante qui permet de sélectionner les critères d'inclusion des appareils dans la sélection dans le cadre d'une recherche selon le nom de l'application de Kaspersky.

La liste ne fournit que le nom des applications disposant de plug-ins d'administration installés sur le poste de travail de l'administrateur.

Si l'application n'est pas sélectionnée, les critères ne sont pas appliqués.

- [Version de l'application](#)

Champ qui permet de saisir les critères d'inclusion des appareils dans la sélection lors de la recherche par numéro de version de l'application de Kaspersky.

Si le numéro de version n'est pas indiqué, les critères ne sont pas appliqués.

- [Nom de la mise à jour critique](#)

Champ de saisie qui permet de saisir les critères d'inclusion des appareils dans la sélection lors de la recherche du paquet de mise à jour installé pour l'application par nom ou numéro.

Si le champ n'est pas rempli, les critères ne sont pas appliqués.

- [Dernière mise à jour des modules](#)

Cette option permet de définir les critères de recherche d'appareils selon l'heure de la dernière mise à jour des modules des applications installées sur les appareils.

Si la case est cochée, le champ de saisie permet d'indiquer les valeurs de l'intervalle de temps (date et heure), durant lequel la dernière mise à jour des modules des applications installées sur les appareils a été effectuée.

Si la case est décochée, le critère ne sera pas appliqué.

Celle-ci est décochée par défaut.

- [L'appareil est administré par Kaspersky Security Center 13](#) 

La liste déroulante permet d'inclure les appareils qui sont administrés via Kaspersky Security Center dans la sélection d'appareils :

- **Oui.** L'application ajoute les appareils administrés via Kaspersky Security Center à la sélection d'appareils.
- **Non.** L'application ajoute les appareils non administrés via Kaspersky Security Center à la sélection d'appareils.
- **La valeur n'est pas sélectionnée.** Les critères ne sont pas appliqués.

- [L'application de sécurité est installée](#) 

La liste déroulante permet d'ajouter à la sélection d'appareils ceux sur lesquels l'application de sécurité est installée :

- **Oui.** L'application inclut les appareils sur lesquels l'application de sécurité est installée dans la sélection d'appareils.
- **Non.** L'application inclut les appareils sur lequel l'application de sécurité n'est pas installée dans la sélection d'appareils.
- **La valeur n'est pas sélectionnée.** Les critères ne sont pas appliqués.

Système d'exploitation

L'onglet **Système d'exploitation** permet de configurer les critères de recherche d'appareils suivants sur la base de leur type de système d'exploitation :

- [Version du système d'exploitation](#) 

Si la case est cochée, la liste permet de sélectionner les systèmes d'exploitation. Les appareils avec les systèmes d'exploitation indiqués installés sont inclus dans les résultats de recherche.

- [Taille de bit du système d'exploitation](#) 

Dans la liste déroulante, vous pouvez sélectionner l'architecture du système d'exploitation qui détermine la manière dont la règle de déplacement est appliquée à l'appareil (**Inconnu, x86,AMD64 ou IA64**). Par défaut, aucune option n'est sélectionnée dans la liste, l'architecture du système d'exploitation n'est pas définie.

- [Version du service pack du système d'exploitation](#) ?

Dans ce champ, vous pouvez indiquer la version du paquet du système d'exploitation installé (au format X.Y) en présence de laquelle la règle de déplacement s'applique à l'appareil. Par défaut, la version n'est pas indiquée.

- [Version du système d'exploitation](#) ?

Ce paramètre concerne uniquement les systèmes d'exploitation Windows.

Le numéro de version du système d'exploitation. Vous pouvez indiquer si le système d'exploitation sélectionné doit avoir un numéro de version égal, antérieur ou supérieur. Vous pouvez également configurer la recherche de tous les numéros de version à l'exception du numéro indiqué.

- [ID de version du système d'exploitation](#) ?

Ce paramètre concerne uniquement les systèmes d'exploitation Windows.

L'identifiant de version du système d'exploitation. Vous pouvez indiquer si le système d'exploitation sélectionné doit avoir un ID de version égal, antérieur ou supérieur. Vous pouvez également configurer la recherche de tous les ID de version à l'exception du numéro indiqué.

État de l'appareil

L'onglet **État de l'appareil** permet de définir les critères de recherche d'appareils sur la base de l'état de l'appareil fourni par l'application administrée :

- [État de l'appareil](#) ?

Liste déroulante qui permet de sélectionner l'un des états de l'appareil : *OK*, *Critique* ou *Avertissement*.

- [État de la protection en temps réel](#) ?

Liste déroulante vous permettant de sélectionner l'état de la protection en temps réel. Les appareils avec l'état indiqué de la protection en temps réel seront inclus dans la sélection.

- [Description d'état de l'appareil](#) ?

Ce champ permet de cocher les cases en regard des conditions qui, lorsqu'elles sont remplies, affectent l'un des états suivants à l'appareil : *OK*, *Critique* ou *Avertissement*.

- [État de l'appareil défini par l'application](#) ?

Liste déroulante vous permettant de sélectionner l'état de la protection en temps réel. Les appareils avec l'état indiqué de la protection en temps réel seront inclus dans la sélection.

Modules de protection

L'onglet **Modules de protection** permet de configurer les paramètres de recherche d'appareils clients sur la base de l'état de leur protection.

- [Date de publication des bases](#) ?

Si l'option est activée, la recherche d'appareils clients s'exécute selon la date de publication des bases de données antivirus. Les champs de saisies permettent d'indiquer l'intervalle de temps sur la base duquel la recherche aura lieu.

Cette option est Inactif par défaut.

- [Dernière analyse](#) ?

Si l'option est activée, la recherche d'appareils clients s'exécute en fonction de l'heure de la dernière recherche de virus. Les champs de saisie permettent d'indiquer l'intervalle durant lequel la dernière recherche de virus a été exécutée.

Cette option est Inactif par défaut.

- [Nombre total de détections de menaces](#) ?

Si l'option est activée, la recherche d'appareils clients s'exécute en fonction du nombre de virus sélectionné. Les champs de saisie permettent d'indiquer les valeurs inférieures et supérieures du nombre de virus découverts.

Cette option est Inactif par défaut.

Registre des applications

L'onglet **Registre des applications** permet de configurer la recherche d'appareils sur la base des applications qui y sont installées :

- [Nom de l'application](#) ?

La liste déroulante qui permet de sélectionner l'application. Les appareils avec l'application indiquée installée seront inclus dans la sélection.

- [Version de l'application](#) ?

Le champ de saisie à indiquer la version de l'application sélectionnée.

- [Éditeur](#) ?

La liste déroulante qui permet de sélectionner l'éditeur de l'application installée sur l'appareil.

- [État de l'application](#) [?]

La liste déroulante qui permet de sélectionner l'état de l'application (*Installé, Non installé*). Les appareils sur lesquels l'application indiquée est installée ou non sont inclus dans la sélection en fonction de l'état sélectionné.

- [Rechercher selon la mise à jour](#) [?]

Si l'option est activée, la recherche sera exécutée selon les informations présentes dans les mises à jour des applications installées sur les appareils concernés. Une fois que vous avez sélectionné la case à cocher, les champs **Nom de l'application**, **Version de l'application** et **État de l'application** se changent respectivement en **Nom de la mise à jour**, **Version de la mise à jour** et **État**.

Cette option est Inactif par défaut.

- [Nom de l'application de sécurité incompatible](#) [?]

La liste déroulante qui permet de sélectionner les applications antivirus des éditeurs tiers. Les appareils avec l'application sélectionnée installée seront inclus dans la sélection pendant la recherche.

- [Tag de l'application](#) [?]

La liste déroulante permet de sélectionner le tag de l'application. Tous les appareils sur lesquels sont installés des applications dont la description contient le tag sélectionné, sont repris dans la sélection d'appareils.

Hiérarchie des Serveurs d'administration

Sur l'onglet **Hiérarchie des Serveurs d'administration**, cochez la case **Inclure les données des Serveurs d'administration secondaires (jusqu'au niveau)** si vous souhaitez que les informations stockées sur les Serveurs d'administration secondaires soient prises en compte lors de la recherche d'appareils, et dans le champ de saisie, vous pouvez spécifier le niveau d'imbrication du Serveur d'administration secondaire à partir duquel les informations sont prises en compte lors de la recherche d'appareils. Celle-ci est décochée par défaut.

Machines virtuelles

L'onglet **Machines virtuelles** permet de configurer les paramètres de recherche d'appareils selon qu'il s'agit de machines virtuelles ou d'appareils inclus dans une infrastructure de type Virtual Desktop Infrastructure (VDI) :

- [Est une machine virtuelle](#) [?]

La liste déroulante permet de sélectionner les éléments suivants :

- **Ignorer.**
 - **Non.** Les appareils recherchés ne doivent pas être des machines virtuelles.
 - **Oui.** Les appareils recherchés doivent être des machines virtuelles.

- [Type de machine virtuelle](#) [?]

La liste déroulante permet de sélectionner le fabricant de la machine virtuelle.

Cette liste déroulante est disponible si les valeurs **Oui** ou **Ignorer** sont sélectionnées dans la liste déroulante **Est une machine virtuelle**.

- [Membre d'une Virtual Desktop Infrastructure](#) ?

La liste déroulante permet de sélectionner les éléments suivants :

- **Ignorer.**
 - **Non.** Les appareils recherchés ne doivent pas faire partie de Virtual Desktop Infrastructure.
 - **Oui.** Les appareils recherchés doivent faire partie de Virtual Desktop Infrastructure (VDI).

Matériel

L'onglet **Matériel** permet de configurer la recherche d'appareils clients en fonction du matériel installé :

- [Appareil](#) ?

La liste déroulante permet de sélectionner le type d'unité. Tous les appareils avec cette unité sont inclus dans les résultats de la recherche.

Le champ prend en charge la recherche en texte intégral.

- [Éditeur](#) ?

La liste déroulante permet de sélectionner le fabricant de la machine virtuelle. Tous les appareils avec cette unité sont inclus dans les résultats de la recherche.

Le champ prend en charge la recherche en texte intégral.

- [Description](#) ?

Description de l'appareil ou du matériel. Les appareils dont la description figure dans le champ seront inclus dans la sélection.

La description de l'appareil peut être librement saisie dans la fenêtre des propriétés. Le champ prend en charge la recherche en texte intégral.

- [Numéro d'inventaire](#) ?

Le matériel dont le numéro d'inventaire figure dans le champ sera inclus dans la sélection.

- [Fréquence du processeur, en MHz](#) ?

Plage de fréquence du processeur. Les appareils dont la fréquence du processeur est comprise dans la plage figurant dans les champs de saisie (inclus) seront inclus dans la sélection.

- [Noyaux virtuels](#) ?

Plage de noyaux virtuels du processeur. Les appareils dont le nombre de processeurs est compris dans la plage figurant dans les champs de saisie (inclus) seront inclus dans la sélection.

- [Volume du disque dur \(Go\)](#) ⓘ

Plage de volumes du disque dur de l'appareil. Les appareils dont le volume du disque dur est compris dans la plage figurant dans les champs de saisie (inclus) seront inclus dans la sélection.

- [Taille de la mémoire \(Mo\)](#) ⓘ

Plage de valeur du volume de mémoire RAM de l'appareil. Les appareils dont le volume de mémoire RAM est compris dans la plage figurant dans les champs de saisie (inclus) seront inclus dans la sélection.

Vulnérabilités et mises à jour

L'onglet **Vulnérabilités et mises à jour** permet de configurer la recherche d'appareils sur la base de leur source de mise à jour Windows Update :

- [WUA est transféré sur le Serveur d'administration](#) ⓘ

Dans la liste déroulante, vous pouvez sélectionner une des options de recherche suivantes :

- **Oui.** Si cette option a été sélectionnée, les appareils qui reçoivent les mises à jour Windows Update depuis le Serveur d'administration sont inclus dans les résultats de recherche.
- **Non.** Si cette option a été sélectionnée, les appareils qui reçoivent les mises à jour Windows Update depuis une autre source sont inclus dans les résultats de recherche.

Utilisateurs

L'onglet **Utilisateurs** permet de configurer les critères de recherche d'appareils sur la base des comptes utilisateur ayant ouvert une session dans le système d'exploitation.

- [Dernier utilisateur ayant accédé au système](#) ⓘ

Si l'option est activée, cliquez sur le bouton **Parcourir** pour définir un compte utilisateur. Les résultats de recherche comprennent les appareils dont le dernier accès au système d'exploitation a été effectué par l'utilisateur indiqué.

- [Utilisateur ayant accédé au moins une fois au système](#) ⓘ

Si l'option est activée, cliquez sur le bouton **Parcourir** pour définir un compte utilisateur. Les résultats de recherche comprennent les appareils sur lesquels l'utilisateur indiqué a déjà accédé au système.

Problèmes ayant une incidence sur l'état dans les applications administrées

L'onglet **Problèmes ayant une incidence sur l'état dans les applications administrées** permet de configurer la recherche sur la base des descriptions de leur état fournies par l'application administrée :

- [Description d'état de l'appareil](#)

Vous pouvez cocher les cases pour les descriptions des états de l'application administrée dont la réception entraînera l'inclusion de l'appareil dans la sélection. Quand vous sélectionnez un état repris pour plusieurs applications, vous avez la possibilité de sélectionner cet état dans toutes les listes automatiquement.

État des composants des applications administrées

L'onglet **État des composants des applications administrées** permet de configurer les critères de recherche sur la base des états des composants des applications administrées :

- [État de protection contre les fuites de données](#)

Recherchez des appareils sur la base de l'état de la Protection contre les fuites de données (*Aucune donnée de l'appareil, Arrêté(e), En cours de démarrage, Suspendu(e), En cours d'exécution, Échec*).

- [État de protection des serveurs de collaboration](#)

Recherchez des appareils sur la base de l'état de la protection de collaboration du serveur (*Aucune donnée de l'appareil, Arrêté(e), En cours de démarrage, Suspendu(e), En cours d'exécution, Échec*).

- [État de Endpoint Protection des serveurs de messagerie](#)

Recherchez des appareils sur la base de l'état de la protection du Serveur de messagerie (*Aucune donnée de l'appareil, Arrêté(e), En cours de démarrage, Suspendu(e), En cours d'exécution, Échec*).

- [État de Endpoint Sensor](#)

Recherchez des appareils sur la base de l'état du module Endpoint Sensor (*Aucune donnée de l'appareil, Arrêté(e), En cours de démarrage, Suspendu(e), En cours d'exécution, Échec*).

Chiffrement

- [Chiffrement](#)

Standard d'algorithme de chiffrement symétrique par bloc Advanced Encryption Standard (AES). La liste déroulante permet de sélectionner la taille de la clé de chiffrement (56, 128, 192 ou 256 bits).

Les valeurs possibles sont *AES56, AES128, AES192, AES256*.

Segments dans le cloud

L'onglet **Segments dans le cloud** permet de configurer la recherche sur la base de l'appartenance à des segments dans le Cloud spécifiques :

- [L'appareil se trouve dans un segment dans le cloud](#)

Si l'option est activée, vous pouvez cliquer sur le bouton **Parcourir** pour indiquer le segment dans lequel rechercher.

Si l'option **Y compris les objets enfants** est également activée, la recherche est exécutée sur l'ensemble des objets enfants du segment indiqué.

Seuls les appareils du segment choisi figurent dans les résultats de la recherche.

- [Appareil détecté à l'aide de l'API](#) 

La liste déroulante permet de choisir si vous pouvez détecter un appareil à l'aide des outils de l'API.

- **AWS.** L'appareil est détecté via l'utilisation de l'API AWS, autrement dit, l'appareil est bel et bien dans le cloud AWS.
- **Azure.** L'appareil a été détecté via l'utilisation de l'API Azure, autrement dit, l'appareil est bel et bien dans le cloud Azure.
- **Google Cloud.** L'appareil a été détecté via l'utilisation de l'API Google, autrement dit, l'appareil est bel et bien dans le cloud Google.
- **Non.** L'appareil n'est pas détecté à l'aide de l'API AWS, Azure ou Google, c'est-à-dire qu'il se trouve en dehors du Cloud, ou qu'il se trouve sur le Cloud, mais qu'il est pour quelque raison que ce soit inaccessible pour la recherche à l'aide d' API.
- Pas de valeur. Le critère n'est pas appliqué

Modules de l'application

Cette section contient la liste des modules des applications dont le plug-in d'administration correspondant est installé dans la Console d'administration.

La section **Modules de l'application** permet de définir les critères d'inclusion des appareils dans une sélection sur la base des états et des numéros de version des modules faisant référence à l'application que vous avez sélectionnée :

- [État](#) 

Recherchez les appareils selon les états des modules renvoyés par une application au Serveur d'administration. Vous avez le choix entre les états suivants : *Aucune donnée de l'appareil*, *Arrêté*, *En cours de démarrage*, *Suspendu*, *En cours d'exécution*, *Dysfonctionnement* ou *Non installé*. Si le module sélectionné de l'application installée sur un appareil administré possède l'état indiqué, l'appareil est repris dans la sélection d'appareils.

États envoyés par les applications :

- *En cours de démarrage* : l'initialisation du module est actuellement en cours.
- *En cours d'exécution* : le module est activé et fonctionne correctement.
- *Suspendu* : le module est suspendu, par exemple, après que l'utilisateur a suspendu la protection dans l'application administrée.
- *Dysfonctionnement* : une erreur s'est produite lors du fonctionnement du module.
- *Arrêté* : le module est désactivé et ne fonctionne pas pour l'instant.
- *Non installé* : l'utilisateur n'a pas sélectionné le module en vue de l'installer lors de la configuration de l'installation personnalisée de l'application.

A la différence des autres états, l'état *Aucune donnée de l'appareil* n'est pas envoyé par les applications. Cette option indique que les applications n'ont aucune information sur l'état du module sélectionné. Cela peut se produire, par exemple, quand le module sélectionné n'appartient à aucune des applications installées sur l'appareil ou quand l'appareil est éteint.

- [Version](#) 

Recherchez les appareils en fonction du numéro de version du module que vous avez sélectionné dans la liste. Vous pouvez taper un numéro de version, par exemple 3.4.1.0, puis indiquez si le numéro de version du module sélectionné doit être égal, antérieur ou postérieur. Vous pouvez également configurer la recherche de toutes les versions à l'exception du numéro indiqué.

Utilisation des masques dans les variables chaînes

Pour les variables de chaînes, il est permis d'utiliser les masques. Pour créer les masques, vous pouvez utiliser les expressions régulières suivantes :

- * – n'importe quelle ligne d'une longueur de 0 ou plus de symboles
- ? : n'importe quel symbole
- [**<range>**] : remplace n'importe quel caractère de la plage ou de l'ensemble indiqué.
Par exemple : [0–9] : n'importe quel chiffre. [abcdef] : un des caractères a, b, c, d, e ou f.

Utilisation des expressions régulières dans la ligne de recherche

Vous pouvez saisir les expressions régulières suivantes dans la ligne de recherche pour rechercher des mots et des caractères particuliers :

- *. Remplace une succession d'un nombre indéterminé de caractères. Par exemple, pour rechercher les mots informatique, informaticien ou informations, saisissez `informati*` dans la ligne de recherche.
- ?. Remplace un n'importe quel caractère. Par exemple, pour rechercher les mots car ou cap, saisissez `ca?` dans la ligne de recherche.

Le texte dans la ligne de recherche ne peut pas commencer par ?.

- [`<range>`]. Remplace n'importe quel symbole de la plage indiquée ou de la multitude. Par exemple, pour rechercher n'importe quel chiffre, saisissez l'expression `[0-9]` dans la ligne. Pour rechercher un des caractères a, b, c, d, e, f, saisissez l'expression `[abcdef]` dans la ligne.

Vous pouvez saisir les expressions régulières suivantes dans la ligne de recherche dans le cadre d'une recherche en texte intégral :

- Espace. Le résultat est l'ensemble des appareils dont la description contient l'un des mots de la liste. Par exemple, pour rechercher des expressions contenant le mot "Secondaire" ou "Virtuel" (ou les deux), saisissez l'expression `Secondaire Virtuel` dans le champ de recherche.
- Symbole « plus » (+), AND ou `&&`. Avant le mot signifie la présence obligatoire du mot dans le texte. Par exemple, pour rechercher des expressions contenant le mot "Secondaire" et le mot "Virtuel", saisissez une des expressions suivantes dans le champ de recherche : `+Secondaire+Virtuel`, `Secondaire AND Virtuel`, `Secondaire && Virtuel`.
- OR ou `||`. L'utilisation de cet opérateur entre deux mots indique qu'un mot ou l'autre doit figurer dans le texte. Par exemple, pour rechercher des expressions contenant le mot "Secondaire" ou le mot "Virtuel", saisissez une des expressions suivantes dans le champ de recherche : `Secondaire OR Virtuel`, `Secondaire || Virtuel`.
- Symbole « moins » (-). Avant le mot signifie l'absence obligatoire du mot dans le texte. Par exemple, pour rechercher une expression qui doit contenir le mot Secondaire mais pas le mot Virtuel, il faut saisir l'expression `+Secondaire-Virtuel` dans le champ de recherche.
- "`<some text>`". Le fragment du texte entre guillemets doit être entièrement présent dans le texte. Par exemple, pour rechercher une expression contenant la combinaison Serveur secondaire, il faut saisir "Serveur secondaire" dans le champ de recherche.

La recherche en texte intégral est disponible dans les groupes de filtrage suivants :

- Dans le groupe de filtrage de la liste des événements en fonction des colonnes **Événement** et **Description**.
- Dans le groupe de filtrage des comptes utilisateur en fonction de la colonne **Nom**.
- Dans le groupe de filtrage du registre des applications, en fonction de la colonne **Nom**, si dans le groupe **Afficher dans la liste**, le critère de filtrage **sans le groupe** est sélectionné.

Exportation des listes depuis les fenêtres de dialogue

Dans les fenêtres de dialogue de l'application, vous pouvez exporter les listes des fichiers dans les fichiers de texte.

L'exportation de la liste des objets est possible pour les sections de la fenêtre de dialogue qui contiennent le bouton **Exporter dans un fichier**.

Paramètres des tâches

Cette section reprend tous les paramètres des tâches dans Kaspersky Security Center.

Paramètre de la tâche générale

Paramètres définis lors de la création d'une tâche

Vous pouvez définir les paramètres suivants lors de la création d'une tâche. Certains de ces paramètres peuvent également être modifiés dans les propriétés de la tâche créée.

- Paramètres de redémarrage du système d'exploitation :

- [Ne pas redémarrer l'appareil](#) 

Les appareils clients ne redémarrent pas automatiquement après l'opération. Pour terminer l' fonctionnement de, il faut redémarrer l'appareil (par exemple, manuellement ou à l'aide d'une tâche d'administration des appareils). Les informations sur la nécessité du redémarrage sont enregistrées dans les résultats de la tâche et dans l'état de l'appareil. Cette option convient aux tâches d' sur les serveurs et autres appareils pour lesquels la continuité des opérations est critique.

- [Redémarrer l'appareil](#) 

Dans ce cas, le redémarrage est toujours exécuté automatiquement, si celui-ci est requis pour terminer l' fonctionnement de. Cette option convient aux tâches d' sur des appareils pour lesquels des interruptions périodiques sont admises (débranchement, redémarrage).

- [Confirmer l'action auprès de l'utilisateur](#) 

Le message qui signale que l'appareil client doit être redémarré manuellement s'affiche sur l'écran de l'appareil. Pour cette option, il est possible de configurer des paramètres avancés : le texte du message pour l'utilisateur, la fréquence du message, ainsi que le délai à l'issue duquel le redémarrage sera forcé (sans confirmation de l'utilisateur). Cette option convient le mieux pour les postes de travail sur lesquels les utilisateurs doivent pouvoir sélectionner l'heure de redémarrage qui leur convient le mieux.

Cette option est sélectionnée par défaut.

- [Répéter toutes les \(min.\)](#) 

Quand cette option est activée, l'application invite l'utilisateur à redémarrer le système d'exploitation selon la fréquence indiquée.

Cette option est activée par défaut. L'intervalle par défaut est de 5 minutes. La valeur peut être comprise entre 1 et 1 440 minutes.

Si cette option est désactivée, l'invite est affichée une seule fois.

- [Redémarrer au bout de \(min.\)](#) 

Après avoir averti l'utilisateur, l'application force le redémarrage du système d'exploitation à l'issue de l'intervalle défini.

Cette option est activée par défaut. Le délai par défaut est de 30 minutes. La valeur peut être comprise entre 1 et 1 440 minutes.

- [Forcer la fermeture des applications dans les sessions bloquées](#) 

Les applications en cours d'exécution peuvent empêcher le redémarrage de l'appareil client. Par exemple, si un document est en train d'être modifié dans un logiciel de traitement de texte et qu'il n'est pas enregistré, l'application n'autorise pas le redémarrage de l'appareil.

Quand cette option est activée, l'arrêt forcé de ces applications sur un appareil verrouillé doit avoir lieu avant de pouvoir redémarrer l'appareil. Les utilisateurs pourraient perdre toute modification qui n'a pas été enregistrée à ce moment.

Si cette option est désactivée, un appareil verrouillé n'est pas redémarré. L'état de la tâche sur cet appareil indique qu'il faut redémarrer l'appareil. Les utilisateurs doivent quitter manuellement toutes les applications en cours d'exécution sur les appareils verrouillés, puis redémarrer ces appareils.

Cette option est Inactif par défaut.

- Paramètres du calendrier de la tâche :

- [Lancement planifié](#)  : 

Sélectionnez la programmation de l'exécution de la tâche, puis configurez la programmation sélectionnée.

- [Toutes les N heures](#) 

La tâche s'exécute régulièrement, selon l'intervalle défini en heures, à partir de la date et heure définis.

La tâche s'exécute par défaut toutes les six heures à partir de la date et de l'heure actuelles du système.

- [Tous les N jours](#) 

La tâche s'exécute régulièrement, selon l'intervalle défini en jours. En outre, vous pouvez spécifier la date et l'heure de la première exécution de la tâche. Ces options supplémentaires deviennent disponibles si elles sont prises en charge par l'application pour laquelle vous créez la tâche.

La tâche s'exécute par défaut chaque jour, à partir de la date et de l'heure actuelle du système.

- [Toutes les N semaines](#) 

La tâche s'exécute régulièrement, selon l'intervalle défini en semaines, le jour indiqué de la semaine et à l'heure indiquée.

La tâche s'exécute par défaut chaque lundi à l'heure système actuelle.

- [Toutes les N minutes](#) 

La tâche s'exécute régulièrement, à l'intervalle défini en minutes, à partir de l'heure indiquée le jour de la création de la tâche.

La tâche s'exécute par défaut toutes les 30 minutes, à partir de l'heure actuelle du système.

- [Chaque jour \(passage à l'heure d'été non pris en charge\)](#) 

La tâche s'exécute régulièrement, selon l'intervalle défini en jours. Cette programmation ne tient pas compte du passage à l'heure d'été. Cela signifie que lorsque les horloges sont avancées ou reculées d'une heure au début ou à la fin de l'été, l'heure de lancement réelle de la tâche ne change pas.

Nous déconseillons d'adopter cette programmation. Elle est requise pour la rétrocompatibilité avec Kaspersky Security Center.

La tâche démarre par défaut chaque jour à l'heure système actuelle.

- [Chaque semaine](#) 

La tâche s'exécute chaque semaine, le jour défini et à l'heure indiquée.

- [Par jours de la semaine](#) 

La tâche s'exécute régulièrement les jours définis de la semaine, à l'heure indiquée.

Par défaut, la tâche s'exécute chaque vendredi à 18h00.

- [Chaque mois](#) 

La tâche s'exécute régulièrement le jour du mois défini, à l'heure indiquée.

Si le jour en question ne figure pas dans le mois, la tâche s'exécute le dernier jour.

La tâche s'exécute par défaut le premier jour de chaque mois, à l'heure système actuelle.

- [Manuel](#) 

La tâche ne s'exécute pas automatiquement. Vous pouvez uniquement la lancer manuellement.

Cette option est activée par défaut.

- [Chaque mois, les jours indiqués des semaines sélectionnées](#) 

La tâche s'exécute régulièrement les jours du mois définis, à l'heure indiquée.

Par défaut, aucun jour du mois n'est sélectionné. L'heure de lancement par défaut est 18h00.

- [Lors du téléchargement des mises à jour dans le stockage](#) 

La tâche s'exécute après le téléchargement des mises à jour dans le stockage. Par exemple, vous pouvez utiliser cette programmation pour rechercher les vulnérabilités et les mises à jour requises.

- [Lors de la détection d'une attaque de virus](#) 

La tâche s'exécute après un événement *Attaque de virus*. Sélectionnez les types d'application qui vont surveiller les attaques de virus. Les types suivants de Application sont présent :

- Antivirus pour postes de travail et serveurs de fichiers
- Antivirus de protection du périmètre
- Antivirus pour systèmes de messagerie

Tous les types d'application sont cochés par défaut.

Il se peut que vous souhaitiez exécuter différentes tâches en fonction du type d'application antivirus qui signale une attaque de virus. Dans ce cas, supprimez la sélection des types d'application dont vous n'avez pas besoin.

- [Après l'exécution d'une autre tâche](#) 

La tâche actuelle démarre à la fin d'une autre tâche. Vous pouvez sélectionner comment la tâche antérieure doit se terminer (réussite ou erreur) pour lancer l'exécution de la tâche actuelle. Par exemple, vous pouvez exécuter la tâche Administration des appareils avec l'option **Activer l'appareil** et, une fois celle-ci terminée, exécuter la tâche de recherche de virus.

- [Lancer les tâches non exécutées](#) 

Cette option détermine le comportement d'une tâche si un appareil client n'est pas visible sur le réseau quand la tâche est sur le point de démarrer.

Si la case est Activé, lors du lancement suivant de l'application de Kaspersky sur cet appareil client, une tentative de lancement de la tâche sera faite. Si la programmation de la tâche est **Manuel, Une fois** ou **Immédiatement**, la tâche est immédiatement lancée dès que l'appareil apparaît sur le réseau ou immédiatement après l'inclusion de l'appareil dans la zone d'action de la tâche.

Si cette option est désactivée, seules les tâches planifiées s'exécutent sur les appareils client ; pour les modes **Manuel, Une fois** et **Immédiatement**, les tâches sur les appareils clients s'exécutent uniquement sur les appareils clients visibles sur le réseau. Par exemple, vous pouvez désactiver cette option pour une tâche qui consomme des ressources que vous voulez exécuter uniquement en dehors des heures de bureau.

Cette option est activée par défaut.

- [Adopter un décalage aléatoire automatique pour les lancements de tâche](#) 

Si cette option est activée, la tâche est lancée sur les appareils clients de manière aléatoire au cours d'un intervalle défini. C'est ce qu'on appelle un *lancement échelonné d'une tâche*. Un lancement échelonné de tâche permet d'éviter la communication simultanée d'un nombre important d'appareils clients avec le Serveur d'administration lors du lancement de la tâche programmée.

La temps du lancement aléatoire est automatiquement calculée lors de la création d'une tâche selon le nombre d'appareils clients sur lesquels la tâche est diffusée. Par la suite, la tâche démarre toujours à l'heure de lancement calculée. Toutefois, quand les paramètres de la tâche sont modifiés ou si la tâche est lancée manuellement, la valeur calculée de l'heure de lancement de la tâche est modifiée.

Si la case n'est pas cochée, le lancement de la tâche sur les appareils clients s'opère selon la planification.

- [Décaler aléatoirement le lancement dans un intervalle de \(min\)](#) 

Si cette option est activée, la tâche est lancée sur les appareils clients de manière aléatoire au cours de l'intervalle défini. Un lancement échelonné de tâche permet d'éviter la communication simultanée d'un nombre important d'appareils clients avec le Serveur d'administration lors du lancement de la tâche programmée.

Si la case n'est pas cochée, le lancement de la tâche sur les appareils clients s'opère selon la planification.

Cette option est Inactif par défaut. Par défaut, la valeur de cet intervalle est de une minute.

- Les appareils auxquels les tâches seront affectées :

- [Sélectionner les appareils détectés sur le réseau par le Serveur d'administration](#) ?

la tâche est affectée à un ensemble d'appareils. L'ensemble d'appareils peut reprendre aussi bien des appareils de groupes d'administration que des appareils non définis.

Par exemple, vous pourriez utiliser cette option dans une tâche d'installation d'un Agent d'administration sur des appareils non définis.

- [Définir les adresses des appareils manuellement ou les importer à partir d'une liste](#) ?

Vous pouvez définir les noms NetBIOS, les noms DNS, les adresses IP, ainsi que les plages d'adresses IP auxquels il convient d'affecter la tâche.

Vous pourriez utiliser cette option pour exécuter une tâche pour un sous-réseau défini. Par exemple, vous pourriez souhaiter installer une certaine application sur les appareils des comptables ou analyser des appareils dans un sous-réseau qui est probablement infecté.

- [Attribuer la tâche de sélection d'appareils](#) ?

La tâche est affectée aux appareils qui appartiennent à une sélection d'appareils. Vous pouvez définir une des sélections existantes.

Par exemple, vous pourriez souhaiter utiliser cette option pour exécuter une tâche sur des appareils dotés d'une version du système d'exploitation spécifique.

- [Attribuer une tâche au groupe d'administration](#) ?

La tâche est affectée aux appareils qui appartiennent à un groupe d'administration. Vous pouvez renseigner un des groupes existants ou en créer un.

Par exemple, vous pourriez souhaiter utiliser cette option pour exécuter une tâche d'envoi de messages pour les utilisateurs si le message est particulier pour les appareils repris dans un groupe d'administration spécifique.

- Paramètres du compte

- [Compte par défaut](#) ?

La tâche sera lancée sous le même compte utilisateur sous lequel l'application, exécutant cette tâche, a été installée et lancée.

Cette option est sélectionnée par défaut.

- [Indiquer un compte](#) [?]

Remplissez les champs **Compte utilisateur** et **Mot de passe** pour définir les détails d'un compte à partir duquel la tâche est exécutée. Le compte doit disposer de droits suffisants pour cette tâche.

- [Compte utilisateur](#) [?]

Le compte utilisateur au nom duquel la tâche sera lancée.

- [Mot de passe](#) [?]

Mot de passe du compte utilisateur au nom duquel la tâche sera lancée.

Paramètres définis après la création de la tâche

Vous pouvez définir les paramètres suivants uniquement après qu'une tâche a été créée.

- Paramètres de programmation avancés :

- [Activer l'appareil avant lancement de tâche par la fonction Wake on LAN \(min.\)](#) [?]

Le système d'exploitation sur l'appareil démarre au délai indiqué avant le lancement de la tâche. Par défaut, la valeur de cet délai est de une minute.

Activez cette option si vous souhaitez que la tâche soit exécutée sur tous les appareils clients de la zone d'action de la tâche, y compris pour les appareils éteints alors que la tâche est sur le point de démarrer.

Si vous souhaitez que l'appareil soit automatiquement éteint une fois la tâche terminée, activez l'option **Eteindre l'appareil après la fin de la tâche**. Cette option se trouve dans la même fenêtre.

Cette option est Inactif par défaut.

- [Eteindre l'appareil après la fin de la tâche](#) [?]

Par exemple, vous pouvez activer cette option pour une tâche d'installation de mise à jour qui installe les mises à jour sur les appareils client chaque vendredi après la fermeture des bureaux, puis éteint ces appareils pour le week-end.

Cette option est Inactif par défaut.

- [Stopper si la tâche prend plus de \(min.\)](#) [?]

A l'issue du délai défini, la tâche s'arrête automatiquement, qu'elle soit finie ou non.

Activez cette option si vous souhaitez interrompre (ou arrêter) les tâches dont l'exécution dure trop longtemps.

Cette option est Inactif par défaut. La durée d'exécution de la tâche par défaut est de 120 minutes.

- Paramètres des notifications :

- Bloc **Sauvegarder l'historique de la tâche**

- [Sur le Serveur d'administration pendant \(jours\)](#) 

Les événements de l'application en rapport avec l'exécution de la tâche sur tous les appareils clients de la zone d'action de la tâche sont stockés sur le Serveur d'administration pendant le nombre de jours indiqué. A l'issue de cette période, les informations sont supprimées du Serveur d'administration.

Cette option est activée par défaut.

- [Conserver dans le journal des événements du SE sur l'appareil](#) 

Les événements de l'application en rapport avec l'exécution de la tâche sont stockés localement dans le journal des événements Windows de chaque appareil client.

Cette option est Inactif par défaut.

- [Conserver dans le journal des événements du SE du Serveur d'administration](#) 

Les événements de l'application en rapport avec l'exécution de la tâche sur tous les appareils clients de la zone d'action de la tâche sont stockés centralement dans le journal des événements Windows du système d'exploitation du Serveur d'administration.

Cette option est Inactif par défaut.

- [Sauvegarder tous les événements](#) 

Quand cette option est sélectionnée, tous les événements liés à la tâche sont enregistrés dans les journaux des événements.

- [Sauvegarder les événements relatifs à la progression de la tâche](#) 

Quand cette option est sélectionnée, seuls les événements liés à l'exécution de la tâche sont enregistrés dans les journaux des événements.

- [Sauvegarder uniquement le résultat de la tâche](#) 

Quand cette option est sélectionnée, seuls les événements liés aux résultats des tâches sont enregistrés dans les journaux des événements.

- [Informer l'administrateur des résultats de l'exécution de la tâche](#) 

Vous pouvez choisir les méthodes selon lesquelles les administrateurs reçoivent des notifications relatives aux résultats de l'exécution de la tâche : par email, par SMS ou via le lancement du fichier exécutable. Pour configurer les notifications, cliquez sur le lien **Paramètres**.

Par défaut, toutes les méthodes de notification sont désactivées.

- [Notifier uniquement les erreurs](#) 

Si cette option est activée, les administrateurs ne sont informés que si l'exécution d'une tâche se termine avec une erreur.

Si cette option est désactivée, les administrateurs sont informés après chaque exécution de la tâche.

Cette option est activée par défaut.

- Paramètres de sécurité
- Paramètres de la zone d'action de la tâche

Selon la définition de la zone d'action de la tâche, les paramètres suivants sont proposés :

- [Appareils](#) ⓘ

Si la zone d'action de la tâche est déterminée par un groupe d'administration, vous pouvez voir ce groupe. Aucune modification n'est disponible ici. Cependant, vous pouvez définir **Exclusions de la zone d'action de la tâche**.

Si la zone d'action d'une tâche est déterminée par une liste d'appareils, vous pouvez modifier cette liste en ajoutant et en supprimant des appareils.

- [Sélection d'appareils](#) ⓘ

Vous pouvez modifier la sélection d'appareils à laquelle la tâche est appliquée.

- [Exclusions de la zone d'action de la tâche](#) ⓘ

Vous pouvez définir les groupes d'appareils auxquels la tâche n'est pas appliquée. Les groupes à exclure peuvent uniquement être des sous-groupes du groupe d'administration auquel la tâche est appliquée.

- Historique des révisions

Télécharger les mises à jour dans les paramètres de la tâche du stockage du Serveur d'administration

Paramètres définis lors de la création d'une tâche

Vous pouvez définir les paramètres suivants lors de la création d'une tâche. Certains de ces paramètres peuvent également être modifiés dans les propriétés de la tâche créée.

- [Sources des mises à jour](#) ⓘ

Les ressources suivantes peuvent faire office de source des mises à jour pour le Serveur d'administration :

- Serveurs de mises à jour de Kaspersky

Serveurs HTTP(S) Kaspersky sur lesquels les applications de Kaspersky récupèrent les mises à jour des bases de données et des modules de l'application. Par défaut, le Serveur d'administration communique avec les serveurs de mise à jour de Kaspersky et télécharge les mises à jour au moyen du protocole HTTPS. Vous pouvez configurer le Serveur d'administration pour qu'il utilise le protocole HTTP au lieu du protocole HTTPS.

Sélectionné par défaut.

- Serveur d'administration principal

Cette ressource s'applique aux tâches créées pour un Serveur d'administration virtuel ou secondaire.

- Dossier local ou de réseau

Un dossier local ou de réseau qui contient les mises à jour les plus récentes. Un dossier de réseau peut être un serveur FTP ou HTTP ou un dossier partagé SMB. Si un dossier réseau nécessite une authentification, seul le protocole SMB est pris en charge. Lors de la sélection du dossier local, il faut indiquer le dossier sur l'appareil avec le Serveur d'administration installé.

Un serveur FTP ou http ou un dossier de réseau utilisé par une source des mises à jour doit contenir une structure de dossiers (avec les mises à jour) qui correspond à la structure créée lors de l'utilisation des serveurs de mise à jour de Kaspersky.

Si vous activez l'option **Ne pas utiliser de serveur proxy** pour les Serveurs de mises à jour de Kaspersky ou les sources de mise à jour du Dossier local ou de réseau, un Serveur d'administration n'utilise pas de serveur proxy pour le téléchargement des mises à jour.

- **Autres paramètres**

- [Forcer la mise à jour des Serveurs d'administration secondaires](#) 

Si cette option est activée, le Serveur d'administration lance les tâches de mise à jour sur les Serveurs d'administration secondaires dès que de nouvelles mises à jour sont téléchargées. Dans le cas contraire, les tâches de mise à jour sur les Serveurs d'administration secondaires sont lancées conformément à leur programmation.

Cette option est Inactif par défaut.

- [Copier les mises à jour récupérées dans des dossiers complémentaires](#) 

Après que le Serveur d'administration reçoit les mises à jour, il les copie dans les dossiers indiqués. Utilisez cette option si vous voulez administrer manuellement la distribution des mises à jour sur votre réseau.

Par exemple, vous pourriez vouloir utiliser cette option dans la situation suivante : le réseau de votre organisation comprend plusieurs sous-réseaux indépendants et les appareils sur chacun de ces sous-réseaux n'ont pas accès aux autres sous-réseaux. Toutefois, les appareils dans tous les sous-réseaux ont accès à un dossier partagé central. Dans ce cas, vous installez le Serveur d'administration dans un des sous-réseaux pour télécharger les mises à jour depuis les serveurs de mise à jour de Kaspersky, vous activez cette option, puis vous définissez ce dossier partagé réseau. Dans les tâches de téléchargement des mises à jour dans le stockage pour les autres Serveurs d'administration, définissez le nom du dossier réseau partagé en tant que source des mises à jour.

Cette option est Inactif par défaut.

- **[Ne pas forcer la mise à jour des appareils et des Serveurs d'administration secondaires avant la fin de la copie](#)** 

Les tâches de téléchargement des mises à jour sur les appareils clients et les Serveurs d'administration secondaires démarrent uniquement après la copie de ces mises à jour depuis le dossier de mise à jour principal vers les dossiers de mise à jour complémentaires.

Cette option doit être activée si les appareils clients et les Serveurs d'administration secondaires téléchargent les mises à jour depuis des dossiers réseau complémentaires.

Cette option est Inactif par défaut.

- **[Mettre à jour les modules des Agents d'administration \(pour les Agents d'administration d'une version antérieure à 10 Service Pack 2\)](#)** 

Si cette option est activée, les mises à jour pour les modules logiciels de l'Agent d'administration sont installées automatiquement après que le Serveur d'administration a terminé la tâche de téléchargement des mises à jour dans le stockage. Dans le cas contraire, les mises à jour obtenues pour les modules de l'Agent d'administration peuvent être installées manuellement.

Cette option s'applique uniquement aux versions de l'Agent d'administration antérieures à 10 Service Pack 2. À partir de la version 10 Service Pack 2, les Agents d'administration sont mis à jour automatiquement.

Cette option est activée par défaut.

Paramètres définis après la création de la tâche

Vous pouvez définir les paramètres suivants uniquement après qu'une tâche a été créée.

- Section **Paramètres**, bloc **Contenu des mises à jour**
 - **[Télécharger des fichiers diff](#)** 

Cette option active la [fonction de téléchargement des fichiers diff](#).

Cette option est Inactif par défaut.

- Section **Vérification de la mise à jour**

- [Vérifier les mises à jour avant de les déployer](#) ?

Le Serveur d'administration télécharge les mises à jour depuis la source, les enregistre dans un stockage provisoire et [exécute la tâche](#) définie dans le champ **Tâche d'analyse des mises à jour**. Si la tâche aboutit, les mises à jour sont copiées depuis le stockage local vers un dossier partagé sur le Serveur d'administration, puis elles sont distribuées sur tous les appareils pour lesquels le Serveur d'administration fait office de source des mises à jour (les tâches dont le type de planification est **Lors du téléchargement des mises à jour dans le stockage** sont lancées). La tâche de téléchargement des mises à jour sur les référentiels se termine uniquement après la fin de la tâche d'*analyse des mises à jour*.

Cette option est Inactif par défaut.

- [Tâche d'analyse des mises à jour](#) ?

Cette tâche vérifie les mises à jour téléchargées avant leur distribution à l'ensemble des appareils dont la source des mises à jour est le Serveur d'administration.

Dans ce champ, vous pouvez indiquer la tâche de *vérification des mises à jour* créée précédemment. Sinon, vous pouvez aussi créer une nouvelle tâche d'*analyse des mises à jour*.

Paramètres de la tâche de Téléchargement des mises à jour sur les stockages des points de distribution

Paramètres définis lors de la création d'une tâche

Vous pouvez définir les paramètres suivants lors de la création d'une tâche. Certains de ces paramètres peuvent également être modifiés dans les propriétés de la tâche créée.

- [Sources des mises à jour](#) ?

Les ressources suivantes peuvent faire office de source des mises à jour pour le point de distribution :

- Serveurs de mise à jour de Kaspersky.

Serveurs HTTP(S) Kaspersky sur lesquels les applications de Kaspersky récupèrent les mises à jour des bases de données et des modules de l'application.

Par défaut, cette option est sélectionnée.

- Un dossier local ou de réseau qui contient les mises à jour les plus récentes. Un dossier de réseau peut être un serveur FTP ou HTTP ou un dossier partagé SMB. Lors de la sélection du dossier local, il faut indiquer le dossier sur l'appareil avec le Serveur d'administration installé.

Un serveur FTP ou http ou un dossier de réseau utilisé par une source des mises à jour doit contenir une structure de dossiers (avec les mises à jour) qui correspond à la structure créée lors de l'utilisation des serveurs de mise à jour de Kaspersky.

- **Autres paramètres**

- [Dossier de stockage des mises à jour](#) ?

Le chemin d'accès au dossier spécifié pour stocker les mises à jour enregistrées. Vous pouvez copier le chemin du dossier spécifié dans un presse-papiers. Vous ne pouvez pas modifier le chemin d'accès à un dossier spécifié pour une tâche de groupe.

Paramètres définis après la création de la tâche

Vous pouvez définir les paramètres suivants uniquement après qu'une tâche a été créée.

- Section **Paramètres**, bloc **Contenu des mises à jour**.
- [Télécharger des fichiers diff](#) ?

Cette option active la [fonction de téléchargement des fichiers diff](#).

Cette option est Inactif par défaut.

La tâche Recherche de vulnérabilités et de mises à jour requises est créée

Paramètres définis lors de la création d'une tâche

Vous pouvez définir les paramètres suivants lors de la création d'une tâche. Certains de ces paramètres peuvent également être modifiés dans les propriétés de la tâche créée.

- [Rechercher les vulnérabilités et les mises à jour indiquées par Microsoft](#) ?

Lors de la recherche de vulnérabilités et de mises à jour, Kaspersky Security Center utilise les informations sur les mises à jour Microsoft applicables à partir de la source des mises à jour Microsoft disponibles à ce moment là.

Par exemple, pensez à désactiver cette option si vous avez différentes tâches avec différents paramètres pour les mises à jour Microsoft et les mises à jour d'applications tierces.

Cette option est activée par défaut.

- [Se connecter au serveur de mise à jour pour mettre à jour les données](#) ?

L'Agent de mises à jour Windows sur un appareil administré se connecte à la source des mises à jour Microsoft. Les serveurs suivants peuvent servir de source de mises à jour Microsoft :

- Serveur d'administration de Kaspersky Security Center (voir les [paramètres de stratégie de l'Agent d'administration](#))
- Serveur Windows sur lequel Microsoft Windows Server Update Services (WSUS) est déployé dans le réseau de votre organisation
- Serveurs de mises à jour Microsoft

Si cette option est activée, l'Agent de mises à jour Windows sur un appareil administré se connecte à la source de mise à jour Microsoft pour actualiser les informations relatives aux mises à jour Microsoft Windows applicables.

Si cette option est désactivée, l'Agent de mises à jour Windows sur un appareil administré utilise les informations relatives aux mises à jour Microsoft Windows obtenues antérieurement auprès de la source des mises à jour Microsoft et stockées dans la mémoire cache de l'appareil.

La connexion à la source des mises à jour Microsoft peut requérir beaucoup de ressources. Pensez à désactiver cette option si vous définissez une connexion régulière à cette source de mises à jour dans une autre tâche ou dans les propriétés de la stratégie de l'Agent d'administration, dans la section **Mises à jour et vulnérabilités du logiciel**. Si vous ne souhaitez pas désactiver cette option, pour réduire la surcharge, vous pouvez configurer la planification des tâches pour randomiser le délai de démarrage des tâches dans les 360 minutes.

Cette option est activée par défaut.

La combinaison des options suivantes des paramètres de la stratégie de l'Agent d'administration définit le mode d'obtention des mises à jour :

- L'agent de mises à jour Windows sur un appareil administré se connecte au Serveur de mises à jour pour obtenir des mises à jour uniquement si l'option **Se connecter au serveur de mise à jour pour mettre à jour les données** est activée et si l'option **Actif** dans le groupe de paramètres **Mode de recherche des mises à jour Windows Update** est sélectionnée.
- L'Agent de mises à jour Windows sur un appareil administré utilise les informations sur les mises à jour Microsoft Windows applicables reçues de la source des mises à jour Microsoft et qui sont stockées dans la mémoire cache de l'appareil, si l'option **Se connecter au serveur de mise à jour pour mettre à jour les données** est activée et l'option **Passif**, dans le groupe de paramètres **Mode de recherche des mises à jour Windows Update** est sélectionnée, ou si l'option **Se connecter au serveur de mise à jour pour mettre à jour les données** est désactivée et l'option **Actif** dans le groupe de paramètres **Mode de recherche des mises à jour Windows Update** est sélectionnée.
- Quel que soit l'état de l'option **Se connecter au serveur de mise à jour pour mettre à jour les données** (activé ou désactivé), si l'option **Désactivé** dans le groupe de paramètres **Mode de recherche des mises à jour Windows Update** est sélectionnée, Kaspersky Security Center ne demande aucune information sur les mises à jour.

- [Rechercher les vulnérabilités et les mises à jour de tiers indiquées par Kaspersky](#) 

Si cette option est activée, Kaspersky Security Center recherche des vulnérabilités et les mises à jour requises des produits tiers (applications développées par des éditeurs d'application autres que Kaspersky et Microsoft) dans le Registre Windows et dans les dossiers définis sous **Indiquez les chemins pour la recherche avancée des applications dans le système de fichiers**. La liste complète des produits tiers pris en charge est administrée par Kaspersky.

Si cette option est désactivée, Kaspersky Security Center ne recherche pas les vulnérabilités et les mises à jour requises pour les applications tiers. Par exemple, pensez à désactiver cette option si vous avez différentes tâches avec différents paramètres pour les mises à jour Microsoft Windows et les mises à jour d'applications tierces.

Cette option est activée par défaut.

- [Indiquez les chemins pour la recherche avancée des applications dans le système de fichiers](#) ⓘ

Les dossiers dans lesquels Kaspersky Security Center recherche des produits tiers qui requièrent une correction de la vulnérabilité et l'installation d'une mise à jour. Vous pouvez utiliser des variables système.

Indiquez les dossiers dans lesquels les applications doivent être installées. Par défaut, la liste contient les dossiers système dans lesquels la majorité des applications sont installées.

- [Activer le diagnostic avancé](#) ⓘ

Quand cette fonction est activée, l'Agent d'administration enregistre les traces même si le traçage est désactivé pour l'agent d'administration dans l'utilitaire de diagnostic à distance Kaspersky Security Center. Les traces sont enregistrées dans deux fichiers en alternance la taille de chacun de ces fichiers est déterminée par la valeur paramètre **Taille maximale (Mo) des fichiers de diagnostic avancé**. Quand les deux fichiers sont remplis, l'Agent d'administration écrit à nouveau dans ceux-ci. Les fichiers avec les traces sont stockés dans le dossier %WINDIR%\Temp. Ces fichiers sont accessibles dans l'[utilitaire de diagnostic à distance](#), vous pouvez les télécharger ou les supprimer à cet endroit.

Quand cette fonction est désactivée, l'Agent d'administration enregistre les traces conformément aux paramètres définis dans l'utilitaire de diagnostic à distance Kaspersky Security Center. Aucune trace complémentaire n'est écrite.

Lors de la création d'une tâche, il n'est pas nécessaire d'activer le diagnostic avancé. Par contre, vous pouvez activer cette fonction plus tard si, par exemple, une tâche échoue sur certains appareils et que vous souhaitez obtenir des informations complémentaires lors d'une autre exécution de la tâche.

Cette option est Inactif par défaut.

- [Taille maximale \(Mo\) des fichiers de diagnostic avancé](#) ⓘ

La valeur par défaut est de 100 Mo, mais elle peut se situer entre 1 et 2 048 Mo. Il peut arriver qu'un expert du Support Technique de Kaspersky vous demande de modifier la valeur par défaut lorsque les informations reprises dans les fichiers de diagnostic avancés que vous avez envoyés ne suffisent pas pour résoudre le problème.

Paramètres de la tâche Installation des mises à jour requises et correction des vulnérabilités

Paramètres définis lors de la création d'une tâche

Vous pouvez définir les paramètres suivants lors de la création d'une tâche. Certains de ces paramètres peuvent également être modifiés dans les propriétés de la tâche créée.

- [Définissez les règles d'installation des mises à jour](#) ⓘ

Ces règles sont appliquées à l'installation des mises à jour sur les appareils clients. Si les règles ne sont pas définies, la tâche n'a rien à exécuter. Pour en savoir plus sur l'utilisation des règles, consultez le point [Règles pour l'installation de la mise à jour](#).

- [Commencer l'installation au moment du redémarrage ou de l'arrêt de l'appareil](#) ⓘ

Si cette option est activée, les mises à jour sont installées lors du redémarrage ou de l'arrêt de l'appareil. Dans le cas contraire, les mises à jour sont installées selon la programmation. Utilisez cette option si l'installation des mises à jour peut avoir un impact sur les performances de l'appareil. Cette option est Inactif par défaut.

- [Installer les modules système général requis](#) ⓘ

Si cette option est activée, l'application, avant d'installer une mise à jour, installe automatiquement tous les composants généraux système (prérequis) requis pour l'installation de la mise à jour. Par exemple, il peut s'agir des mises à jour du système d'exploitation.

Si cette option est désactivée, vous devrez peut-être installer les prérequis manuellement.

Cette option est Inactif par défaut.

- [Autoriser l'installation de la nouvelle version de l'application lors de la mise à jour](#) ⓘ

Si cette option est activée, les mises à jour sont autorisées lorsqu'elles entraînent l'installation d'une nouvelle version d'un logiciel.

Si cette option est désactivée, le logiciel n'est pas mis à jour. Vous pouvez alors installer les nouvelles versions du logiciel manuellement ou via un autre tâche. Par exemple, vous pouvez utiliser cette option si l'infrastructure de votre entreprise n'est pas prise en charge par une nouvelle version du logiciel ou si vous souhaitez vérifier une mise à jour dans une infrastructure d'essai.

Cette option est activée par défaut.

La mise à jour d'une application peut provoquer un dysfonctionnement des applications dépendantes installées sur les appareils clients.

- [Télécharger les mises à jour sur l'appareil sans les installer](#) ⓘ

Quand cette option est activée, l'application télécharge les mises à jour sur l'appareil, mais ne les installe pas automatiquement. Vous pouvez installer les mises à jour manuellement par la suite.

Les mises à jour Microsoft sont téléchargées dans le stockage Windows système. Les mises à jour des produits tiers (applications développées par des éditeurs d'application autres que Kaspersky et Microsoft) sont téléchargées dans le dossier indiqué dans le champ **Dossier de téléchargement des mises à jour**.

Si cette option est désactivée, les mises à jour sont installées automatiquement sur l'appareil.

Cette option est Inactif par défaut.

- [Dossier de téléchargement des mises à jour](#) ?

Ce dossier est utilisé dans le cadre du téléchargement des mises à jour de produits tiers (applications développées par des éditeurs de logiciels autres que Kaspersky et Microsoft).

- [Activer le diagnostic avancé](#) ?

Quand cette fonction est activée, l'Agent d'administration enregistre les traces même si le traçage est désactivé pour l'agent d'administration dans l'utilitaire de diagnostic à distance Kaspersky Security Center. Les traces sont enregistrées dans deux fichiers en alternance la taille de chacun de ces fichiers est déterminée par la valeur paramètre **Taille maximale (Mo) des fichiers de diagnostic avancé**. Quand les deux fichiers sont remplis, l'Agent d'administration écrit à nouveau dans ceux-ci. Les fichiers avec les traces sont stockés dans le dossier %WINDIR%\Temp. Ces fichiers sont accessibles dans l'[utilitaire de diagnostic à distance](#), vous pouvez les télécharger ou les supprimer à cet endroit.

Quand cette fonction est désactivée, l'Agent d'administration enregistre les traces conformément aux paramètres définis dans l'utilitaire de diagnostic à distance Kaspersky Security Center. Aucune trace complémentaire n'est écrite.

Lors de la création d'une tâche, il n'est pas nécessaire d'activer le diagnostic avancé. Par contre, vous pouvez activer cette fonction plus tard si, par exemple, une tâche échoue sur certains appareils et que vous souhaitez obtenir des informations complémentaires lors d'une autre exécution de la tâche.

Cette option est Inactif par défaut.

- [Taille maximale \(Mo\) des fichiers de diagnostic avancé](#) ?

La valeur par défaut est de 100 Mo, mais elle peut se situer entre 1 et 2 048 Mo. Il peut arriver qu'un expert du Support Technique de Kaspersky vous demande de modifier la valeur par défaut lorsque les informations reprises dans les fichiers de diagnostic avancés que vous avez envoyés ne suffisent pas pour résoudre le problème.

Paramètres définis après la création de la tâche

Vous pouvez définir les paramètres suivants uniquement après qu'une tâche a été créée.

- Mises à jour à installer

La section **Mises à jour à installer** permet de consulter la liste des mises à jour que la tâche installe. Seules les mises à jour qui correspondent aux paramètres de la tâche appliqués sont affichées.

- Testez l'installation des mises à jour :

- **Ne pas analyser.** Sélectionnez cette option si vous ne voulez pas exécuter l'installation de contrôle des mises à jour.
- **Lancer l'analyse sur les appareils indiqués.** Sélectionnez cette option si vous voulez vérifier l'installation des mises à jour sur certains appareils. Cliquez sur le bouton **Ajouter** et sélectionnez les appareils sur lesquels vous devez exécuter l'installation de contrôle des mises à jour.
- **Lancer l'analyse sur les appareils dans le groupe indiqué.** Sélectionnez cette option si vous voulez vérifier l'installation des mises à jour sur le groupe d'appareils. Dans le champ **Définissez le groupe test**, indiquez le groupe d'appareils sur lesquels exécuter l'installation de contrôle.
- **Lancer l'analyse sur le pourcentage indiqué des appareils.** Sélectionnez cette option si vous voulez lancer l'analyse des mises à jour sur une partie des appareils. Dans le champ **Le pourcentage des appareils test du**

nombre total des appareils cibles, indiquez le pourcentage des appareils qui requièrent l'exécution de l'installation de contrôle des mises à jour.

Liste globale des sous-réseaux

Cette section fournit des informations sur la liste globale des sous-réseaux que vous pouvez utiliser dans les règles.

Pour stocker les informations relatives aux sous-réseaux de votre réseau, vous pouvez dresser une liste globale des sous-réseaux pour chaque Serveur d'administration que vous utilisez. Cette liste vous aide à associer les paires {adresse IP, masque} et les unités physiques comme les succursales. Vous pouvez utiliser les sous-réseaux de cette liste dans les règles et les paramètres de mise en réseau.

Ajout de sous-réseaux à la liste globale des sous-réseaux

Vous pouvez ajouter des sous-réseaux avec leur description à la liste globale des sous-réseaux.

Pour ajouter un sous-réseau à la liste globale des sous-réseaux :

1. Dans l'arborescence de la console, sélectionnez l'entrée correspondant au Serveur d'administration de laquelle il faut se déconnecter.
2. Dans le menu contextuel Serveur d'administration, sélectionnez l'option **Propriétés**.
3. Dans la fenêtre **Propriétés** qui s'ouvre, dans le volet **Sections**, sélectionnez **Liste des sous-réseaux globaux**.
4. Cliquez sur le bouton **Ajouter**.
La fenêtre **Nouveau sous-réseau** s'ouvre.
5. Remplissez les champs suivants :

- **Paramètres généraux** 

L'adresse de sous-réseau pour le sous-réseau que vous ajoutez.

- **Masque de sous-réseau** 

Le masque de sous-réseau pour le sous-réseau que vous ajoutez.

- **Nom** 

Le nom de la clé. Il doit être unique au sein de la liste globale des sous-réseaux. Si vous saisissez un nom qui existe déjà dans la liste, un suffixe est ajouté, par exemple : ~~1, ~~2.

- **Description** 

La description peut contenir des informations complémentaires sur la succursale où se trouve ce sous-réseau. Ce texte s'affiche dans toutes les listes où figure ce sous-réseau, par exemple dans la liste des règles de restriction du trafic.

Ce champ est facultatif.

6. Cliquez sur le bouton **OK**.

Le sous-réseau apparaît dans la liste des sous-réseaux.

Consultation et modification des propriétés d'un sous-réseau dans la liste globale des sous-réseaux

Vous pouvez consulter et modifier les propriétés des sous-réseaux dans la liste globale des sous-réseaux.

Pour voir ou modifier les propriétés d'un sous-réseau dans la liste globale des sous-réseaux :

1. Dans l'arborescence de la console, sélectionnez l'entrée correspondant au Serveur d'administration de laquelle il faut se déconnecter.
2. Dans le menu contextuel Serveur d'administration, sélectionnez l'option **Propriétés**.
3. Dans la fenêtre **Propriétés** qui s'ouvre, dans le volet de gauche **Sections**, sélectionnez **Liste des sous-réseaux globaux**.
4. Dans la liste, sélectionnez le sous-réseau que vous souhaitez.
5. Cliquez sur le bouton **Propriétés**.
La fenêtre **Nouveau sous-réseau** s'ouvre.
6. Le cas échéant, [modifiez les paramètres](#) du sous-réseau.
7. Cliquez sur le bouton **OK**.

Si vous introduisez des modifications, elles seront enregistrées.

Utilisation de l'Agent d'administration pour Windows, pour macOS et pour Linux : comparaison

Les fonctions de l'Agent d'administration varient en fonction du système d'exploitation de l'appareil. Les paramètres de la [stratégie de l'Agent d'administration](#) et du [paquet d'installation](#) varient également en fonction du système d'exploitation. Le tableau ci-dessous compare les fonctionnalités de l'Agent d'administration et les scénarios d'utilisation disponibles pour les systèmes d'exploitation Windows, macOS et Linux.

Comparaison entre fonctionnalités de l'Agent d'administration

Fonctionnalité de l'Agent d'administration	Windows	macOS	Linux
Installation			
Création automatique du	✓	—	—

<u>paquet d'installation de l'Agent d'administration après l'installation de Kaspersky Security Center</u>			
<u>Mode d'installation forcée, à l'aide des options correspondantes dans la tâche d'installation à distance de Kaspersky Security Center</u>	✓	✓	✓
<u>Programme d'installation Via l'envoi aux utilisateurs des appareils de liens vers les paquets autonomes créés par Kaspersky Security Center</u>	✓	✓	✓
<u>Installation par clonage de l'image du disque dur de l'administrateur avec le système d'exploitation et l'Agent d'administration installé : à l'aide des ressources offertes par Kaspersky Security Center pour manipuler des images de disque ou à l'aide d'outils tiers</u>	✓	—	—
<u>Programme d'installation à l'aide d'outils tiers d'installation à distance d'applications</u>	✓	✓	✓
<u>Programme d'installation Manuellement, en lançant les programmes d'installation sur les appareils</u>	✓	✓	✓
<u>Installation de l'Agent d'administration en mode silencieux</u>	✓	✓	✓
<u>Installation de l'Agent d'administration en mode non interactif</u>	✓	—	—
<u>Connexion manuelle de l'appareil client au Serveur d'administration. de l'utilitaire klmover</u>	✓	✓	✓
<u>Installation automatique des mises à Programme d'installation jour et des correctifs pour les composants de Kaspersky Security Center</u>	✓	—	—
<u>Diffusion automatique de la clé</u>	✓	✓	✓
<u>Synchronisation forcée</u>	✓	✓	✓
Point de distribution			
<u>Utilisation comme point de distribution</u>	✓	✓	✓
<u>Assignation automatique des</u>	✓	✓	✓

points de distribution.			
Tous les types de sondage du réseau	✓	—	—
Activer le service KSN Proxy côté point de distribution	✓	—	—
Installation push des applications sur les appareils Windows	✓	Restreint : une fois le type de système d'exploitation défini sur les appareils en réseau par le sondage, le Serveur d'administration ne tente pas d'effectuer une installation push sur les appareils Windows à l'aide de points de distribution non Windows.	Restreint : une fois le type de système d'exploitation défini sur les appareils en réseau par le sondage, le Serveur d'administration ne tente pas d'effectuer une installation push sur les appareils Windows à l'aide de points de distribution non Windows.
Téléchargement des mises à jour des stockages des points de distribution directement depuis les serveurs de mise à jour de Kaspersky.	✓	— (si un ou plusieurs appareils exécutant Linux ou macOS sont inclus dans la zone d'action de la tâche Télécharger les mises à jour sur les stockages des points de distribution, la tâche reçoit l'état Échec, même si elle s'est terminée avec succès sur tous les appareils Windows).	— (si un ou plusieurs appareils exécutant Linux ou macOS sont inclus dans la zone d'action de la tâche Télécharger les mises à jour sur les stockages des points de distribution, la tâche reçoit l'état Échec, même si elle s'est terminée avec succès sur tous les appareils Windows).
Modèle hors ligne de téléchargement des mises à jour	✓	✓	✓
Utilisation en tant que serveur push	✓	✓	✓
Administration d'autres applications			
Installation à distance des applications sur les appareils	✓	—	—
Mises à jour du logiciel	✓	—	—
Configuration des mises à jour du système d'exploitation dans une stratégie d'Agent d'administration	✓	—	—
Consultation des informations relatives aux vulnérabilités dans les applications	✓	—	—
Recherche de vulnérabilités dans les applications	✓	—	—
Inventaire du logiciel installé sur les appareils	✓	—	—
Affichage du registre des applications	✓	—	—
Installation d'applications via des paquets autonomes créés	✓	—	—

<u>par Kaspersky Security Center</u>			
<u>Diffusion automatique de la clé de licence</u>	✓	✓	✓
Machines virtuelles			
<u>Installation de l'Agent d'administration sur une machine virtuelle</u>	✓	—	✓
<u>Optimiser les paramètres pour Virtual Desktop Infrastructure (VDI).</u>	✓	✓	✓
<u>Prise en charge des machines virtuelles dynamiques</u>	✓	✓	✓
Autres			
<u>Audit des opérations sur un appareil client distant à l'aide du Partage du bureau Windows</u>	✓	—	—
<u>Surveillance de l'état de la protection antivirus</u>	✓	✓	✓
<u>Administration des redémarrages d'appareils</u>	✓	—	—
<u>Prise en charge de la remise à l'état antérieur du système de fichier</u>	✓	✓	✓
<u>Utilisation de l'agent d'administration comme passerelle de connexion</u>	✓	✓	✓
<u>Gestionnaire de connexions</u>	✓	✓	✓
<u>Agent d'administration passant d'un Serveur d'administration à un autre (automatiquement par emplacement réseau).</u>	✓	—	—
<u>Vérification de la connexion de l'appareil client avec le Serveur d'administration. L'utilitaire klnagchk</u>	✓	✓	✓
<u>Connexion à distance au bureau de l'appareil client</u>	✓	✓	✓
<u>Téléchargement d'un paquet d'installation autonome via l'Assistant de migration</u>	✓	✓	✓
Sondage Zeroconf	—	—	✓

Kaspersky Security Center 13 Web Console

Cette section décrit les opérations que vous pouvez effectuer à l'aide de Kaspersky Security Center 13 Web Console.

À propos de Kaspersky Security Center 13 Web Console.

Kaspersky Security Center 13 Web Console représente une application (application Web) conçue pour contrôler l'état du système de protection des réseaux d'entreprise se trouvant sous la protection des applications de Kaspersky.

A l'aide de l'application, vous pouvez exécuter les actions suivantes :

- Contrôler l'état du système de sécurité de votre entreprise.
- Installer les applications de Kaspersky sur les appareils de votre réseau et administrer les applications installées.
- Administrer les stratégies créées pour les appareils de votre réseau.
- Administrer les comptes utilisateur.
- Administrer les tâches pour les applications installées sur vos appareils réseau.
- Consulter les rapports sur l'état du système de sécurité.
- Gérer la diffusion des rapports aux personnes intéressées : administrateurs système et autres experts en informatique.

Kaspersky Security Center 13 Web Console offre une interface Web qui assure votre rapport avec le Serveur d'administration avec l'utilisation du navigateur. Le Serveur d'administration est une application qui sert à administrer les applications de Kaspersky installées sur les appareils de votre réseau. Le Serveur d'administration contacte les appareils de votre réseau via les canaux sécurisés des liaisons (SSL). Quand vous vous connectez à Kaspersky Security Center 13 Web Console à l'aide de votre navigateur, le navigateur établit une connexion avec le Serveur de Kaspersky Security Center 13 Web Console.

Kaspersky Security Center 13 Web Console fonctionne d'une manière suivante :

1. Vous connectez au Kaspersky Security Center 13 Web Console à l'aide du navigateur. Dans sa fenêtre, les pages du portail Web de l'application s'affichent.
2. A l'aide des éléments d'administration du portail Internet, vous sélectionnez la commande à exécuter. Kaspersky Security Center 13 Web Console exécute les actions suivantes :
 - Si vous avez sélectionné la commande couplée avec l'obtention des informations (par exemple, la consultation de la liste des appareils), Kaspersky Security Center 13 Web Console forme une demande sur l'obtention des informations au Serveur d'administration, puis reçoit de sa part les données nécessaires et les transmet au navigateur pour afficher dans le mode favorable.
 - Si vous avez sélectionné la commande d'administration (par exemple, l'installation à distance de l'application), Kaspersky Security Center 13 Web Console reçoit la commande de la part du navigateur et la transmet au Serveur d'administration. Ensuite, l'application reçoit le résultat d'exécution de la commande de la part du Serveur d'administration et transmet le résultat au navigateur pour afficher dans le mode favorable.

Kaspersky Security Center 13 Web Console est une application multilingue. Vous pouvez modifier la langue de l'interface à tout moment, sans rouvrir l'application. Si vous installez Kaspersky Security Center 13 Web Console avec Kaspersky Security Center, Kaspersky Security Center 13 Web Console a la même langue d'interface que celle du fichier d'installation. Si vous n'installez que Kaspersky Security Center 13 Web Console, l'application a la même langue d'interface que votre système d'exploitation. Si Kaspersky Security Center 13 Web Console ne prend pas en charge la langue du fichier d'installation ou du système d'exploitation, la langue anglaise est définie par défaut.

L'administration des appareils mobiles n'est pas prise en charge dans Kaspersky Security Center 13 Web Console. Toutefois, si vous avez ajouté des appareils mobiles à un groupe d'administration la console d'administration Microsoft, ils s'affichent aussi dans Kaspersky Security Center 13 Web Console.

Configurations matérielle et logicielle requises pour Kaspersky Security Center 13 Web Console

Serveur de Kaspersky Security Center 13 Web Console

Configuration matérielle minimale requise :

- Processeur : quadricœur, cadencé à 2,5 GHz
- Mémoire vive : 8 Go
- Espace disque disponible : 40 Go

L'un des systèmes d'exploitation suivants :

- Microsoft Windows (version 64 bits uniquement) :
 - Microsoft Windows 10 Édition familiale 20H2 (mise à jour octobre 2020)
 - Microsoft Windows 10 Pro 20H2 (mise à jour octobre 2020)
 - Microsoft Windows 10 Entreprise 20H2 (mise à jour octobre 2020)
 - Microsoft Windows 10 Éducation 20H2 (mise à jour octobre 2020)
 - Microsoft Windows 10 Édition familiale 20H1 (mise à jour mai 2020)
 - Microsoft Windows 10 Pro 20H1 (mise à jour mai 2020)
 - Microsoft Windows 10 Entreprise 20H1 (mise à jour mai 2020)
 - Microsoft Windows 10 Éducation 20H1 (mise à jour mai 2020)
 - Microsoft Windows 10 Entreprise 2019 LTSC
 - Microsoft Windows 10 Entreprise 2016 LTSC
 - Microsoft Windows 10 Entreprise 2015 LTSC
 - Microsoft Windows 10 Pro RS5 (mise à jour octobre 2018, 1809 bits)

- Microsoft Windows 10 Pro for Workstations RS5 (mise à jour octobre 2018, 1809)
- Microsoft Windows 10 Entreprise RS5 (mise à jour octobre 2018, 1809)
- Microsoft Windows 10 Éducation RS5 (mise à jour octobre 2018, 1809)
- Microsoft Windows 10 Pro 19H1
- Microsoft Windows 10 Pro pour postes de travail 19H1
- Microsoft Windows 10 Enterprise 19H1
- Microsoft Windows 10 Education 19H1
- Microsoft Windows 10 Maison 19H2
- Microsoft Windows 10 Pro 19H2
- Microsoft Windows 10 Pro pour postes de travail 19H2
- Microsoft Windows 10 Enterprise 19H2
- Microsoft Windows 10 Education 19H2
- Windows Server 8.1 Pro
- Windows Server 8.1 Enterprise
- Windows Server® 2019 Standard.
- Windows Server 2019 Core
- Windows Server 2019 Datacenter
- Windows Server 2016 Server Standard RS3 (v1709) (LTSC/CBB)
- Windows Server 2016 Server Datacenter RS3 (v1709) (LTSC/CBB)
- Windows Server 2016 Server Core RS3 (v1709) (Installation Option) (LTSC/CBB)
- Windows Server 2016 Standard (LTSC)
- Windows Server 2016 Server Core (option d'installation) (LTSC)
- Windows Server 2016 Datacenter (LTSC)
- Microsoft Windows Server 2012 R2 Standard
- Windows Server 2012 R2 Server Core
- Windows Server 2012 R2 Foundation
- Windows Server 2012 R2 Essentials
- Windows Server 2012 R2 Datacenter

- Windows Server 2012 Standard
- Windows Server 2012 Server Core
- Windows Server 2012 Foundation
- Windows Server 2012 Essentials
- Windows Server 2012 Datacenter
- Windows Storage Server 2016
- Windows Storage Server 2012 R2
- Windows Storage Server 2012
- Linux (versions 64 bits uniquement) :
 - Debian GNU/Linux® 10.x (Buster)
 - Debian GNU/Linux 9.x (Stretch)
 - Ubuntu Server 20.04 LTS (Focal Fossa)
 - Ubuntu Server 18.04 LTS (Bionic Beaver)
 - CentOS 8.x
 - CentOS 7.x
 - Red Hat Enterprise Linux Server 8.x
 - Red Hat Enterprise Linux Server 7.x
 - SUSE Linux Enterprise Server 15 (Tous Service Packs).
 - SUSE Linux Enterprise Server 12 (Tous Service Packs).
 - Astra Linux Special, version 1.6
 - Astra Linux Special, version 1.5
 - Astra Linux Common Edition, version 2.12
 - ALT 9.1
 - ALT 8.3
 - ALT 8 SP

Appareils Client

Pour un appareil client, l'utilisation de Kaspersky Security Center 13 Web Console requiert seulement un navigateur.

La configuration logicielle et matérielle requise de l'appareil correspond à celle du navigateur sur lequel vous utiliserez Kaspersky Security Center 13 Web Console.

Navigateur :

- Mozilla Firefox™ 78 Extended Support Release
- Mozilla Firefox 78 ou versions ultérieures
- Google Chrome™ 88 ou versions ultérieures
- Safari 14 sur macOS

Liste d'applications et solutions Kaspersky prises en charge par Kaspersky Security Center 13 Web Console

Kaspersky Security Center 13 Web Console soutient le déploiement et l'administration centralisés des applications et des solutions suivantes de Kaspersky :

- **Pour les postes de travail :**
 - Kaspersky Endpoint Security for Windows (mode poste de travail) :
 - 11,1
 - 11.2
 - 11.3
 - 11.4
 - 11.5
 - 11.6
 - Kaspersky Endpoint Security for Linux (protection du bureau) :
 - 10.1
 - 11.0
 - 11,1
 - 11.2
 - Kaspersky Endpoint Security for Linux ARM Edition : 10.1.4.300
 - Kaspersky Endpoint Security for Linux Elbrus Edition : 10.1.2.329
 - Kaspersky Endpoint Security for Mac :
 - 11.0

- 11,1
- Kaspersky Embedded Systems Security for Windows 3.0
- Kaspersky Endpoint Agent :
 - 3.8
 - 3.9
 - 3.10
- Kaspersky Managed Detection and Response : 2.0
- Kaspersky Endpoint Detection and Response Optimum : 1.0
- **Kaspersky Industrial CyberSecurity :**
 - Kaspersky IoT Secure Gateway : 2.0.1
- **Pour les serveurs de fichier :**
 - Kaspersky Security for Windows Server 11.0
 - Kaspersky Endpoint Security for Windows (mode serveur de fichiers) :
 - 11,1
 - 11.2
 - 11.3
 - 11.4
 - 11.5
 - 11.6
 - Kaspersky Endpoint Security for Linux (protection du serveur) :
 - 10.1
 - 11.0
 - 11,1
 - 11.2
- **Pour les machines virtuelles :** Kaspersky Security for Virtualization Light Agent :
 - 5.1.2
 - 5.1.3

Diagramme de déploiement du Serveur d'administration de Kaspersky Security Center et de Kaspersky Security Center 13 Web Console

La figure ci-dessous illustre le diagramme de déploiement du Serveur d'administration de Kaspersky Security Center et de Kaspersky Security Center 13 Web Console



Diagramme de déploiement du Serveur d'administration de Kaspersky Security Center et de Kaspersky Security Center 13 Web Console

Les plug-ins d'administration pour les applications de Kaspersky installées sur les appareils protégés (un plug-in pour chaque application) sont déployés en même temps que le serveur Kaspersky Security Center 13 Web Console.

En tant qu'administrateur, vous accédez à Kaspersky Security Center 13 Web Console via un navigateur Internet sur votre poste de travail.

Quand vous réalisez des opérations spéciales dans Kaspersky Security Center 13 Web Console, le serveur Kaspersky Security Center 13 Web Console communique avec le Serveur d'administration de Kaspersky Security Center via OpenAPI. Le serveur Kaspersky Security Center 13 Web Console sollicite les informations requises au Serveur d'administration de Kaspersky Security Center et affiche les résultats de vos opérations dans Kaspersky Security Center 13 Web Console.

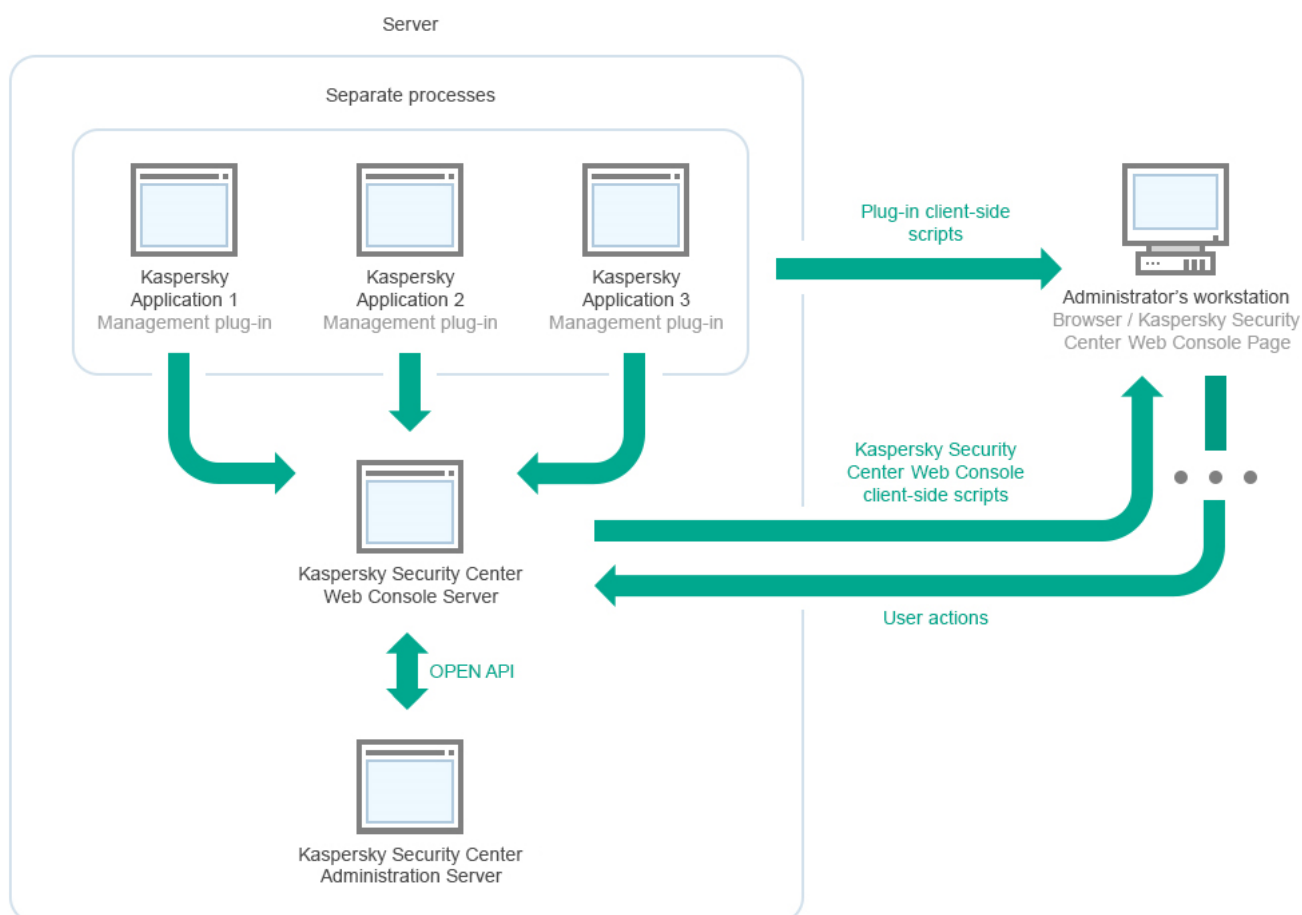
Ports utilisés par Kaspersky Security Center 13 Web Console

Le tableau ci-dessous énumère les ports qui doivent être ouverts sur l'appareil sur lequel Kaspersky Security Center 13 Web Console Server (également appelé Kaspersky Security Center 13 Web Console) est installé.

Ports utilisés par Kaspersky Security Center 13 Web Console

Nom de service	Numéro de port	Protocole	Destination du port	f
KSCWebConsole	2000 (non utilisé dans Kaspersky Security Center 12.1 Web Console ni dans des versions ultérieures)	HTTPS	Port pour interface Web	E P n K S 1: e d
	2001	HTTPS	Port API utilisé pour recevoir les demandes du service KSCWebConsoleManagementService fonctionnant sur le même appareil	
KSCWebConsoleManagementService	2003	HTTPS	Port API utilisé pour recevoir des demandes du service KSCWebConsole fonctionnant sur le même appareil	M c K S C C
KSCWebConsoleMessageQueue	8200	HTTP	Port API utilisé pour générer des certificats au moyen de HashiCorp Vault (pour en savoir plus, consultez le site Internet de HashiCorp Vault ²)	I r K S 1: e d K S 1: e S C C p d
	4152	HTTPS	Port API du courtier de messages utilisé pour la communication entre les processus de Kaspersky Security Center 13 Web Console et des plug-ins de gestion	

Scénario d'installation et de configuration initiale de Kaspersky Security Center 13 Web Console

Ce scénario décrit l'installation du Serveur d'administration de Kaspersky Security Center 13 et de Kaspersky Security Center 13 Web Console. Il explique comment réaliser la configuration initiale du Serveur d'administration via l'Assistant de configuration initiale de l'application et comment installer les applications de Kaspersky sur les appareils administrés à l'aide de l'Assistant de déploiement de la protection.

L'installation et la configuration initiale de Kaspersky Security Center 13 Web Console procède par étapes :

1 Installation d'un système de gestion de base de données (SGDB)

[Installez le SGDB](#) que Kaspersky Security Center va utiliser ou utiliser le SGDB existant.

2 Installation du Serveur d'administration, de la Console d'administration, de l'Agent d'administration

La Console d'administration et la version serveur de l'Agent d'administration sont également installées avec le Serveur d'administration.

Lors de [l'installation du Serveur d'administration de Kaspersky Security Center 13](#), vous pouvez indiquer si vous souhaitez installer la Kaspersky Security Center 13 Web Console sur le même appareil. Si vous choisissez d'installer les deux composants sur le même périphérique, vous ne devez pas installer la Kaspersky Security Center 13 Web Console séparément, car celle-ci est automatiquement installée. Si vous souhaitez installer la Kaspersky Security Center 13 Web Console sur un autre appareil, installez d'abord le Serveur d'administration puis installez Kaspersky Security Center 13 Web Console.

3 Installation de Kaspersky Security Center 13 Web Console

Si vous choisissez d'installer Kaspersky Security Center 13 Web Console avec le Serveur d'administration de Kaspersky Security Center, [installez Kaspersky Security Center 13 Web Console](#) séparément. Vous pouvez installer Kaspersky Security Center 13 Web Console sur un autre appareil ou sur le même appareil où le Serveur d'administration est installé.

4 Configuration initiale

Après l'achèvement de l'installation du Serveur d'administration de la première connexion au Serveur d'administration, [l'Assistant de configuration initiale de l'application](#) est automatiquement lancé. Exécutez la configuration initiale du Serveur d'administration conformément à vos exigences. Lors de la configuration initiale, l'Assistant crée les stratégies indispensables au déploiement de [la protection](#) et les [tâches](#) selon les paramètres par défaut. Il se peut que ces paramètres ne soient pas parfaits pour les besoins de votre entreprise. Le cas échéant, vous pouvez [modifier les paramètres des stratégies et des tâches](#).

5 License de Kaspersky Security Center (facultatif)

Kaspersky Security Center avec le support des [fonctionnalités de base](#) de la Console d'administration ne nécessite pas de licence. Vous avez besoin d'une licence commerciale si vous souhaitez utiliser une ou plusieurs fonctionnalités supplémentaires, dont la gestion des vulnérabilités et des correctifs, l'administration des appareils mobiles et l'intégration aux systèmes SIEM. Vous pouvez ajouter un fichier clé ou un code d'activation pour ces fonctions à [l'étape correspondante](#) de l'Assistant de configuration initiale de l'application ou [manuellement](#).

Kaspersky Security Center 13 Web Console ne prend pas en charge [l'administration d'appareils mobiles](#), [l'intégration avec les systèmes SIEM](#) et [le travail dans un environnement Cloud](#). Vous pouvez utiliser la console Kaspersky Security Center 13 Web Console pour ajouter un fichier clé ou un code d'activation pour ces fonctions, mais la fonctionnalité correspondante ne sera ensuite plus disponible que dans la console d'administration basée sur la console de gestion Microsoft.

6 Recherche d'appareils sur le réseau

Cette étape est gérée par [l'Assistant de configuration initiale de l'application](#). Vous pouvez aussi [rechercher les appareils](#) manuellement. Suite à cela, Kaspersky Security Center obtient les adresses et les noms de tous les appareils détectés sur le réseau. Ensuite, vous pouvez installer à l'aide de Kaspersky Security Center des applications de Kaspersky et d'autres éditeurs sur les appareils détectés. Kaspersky Security Center lance la recherche d'appareils régulièrement. Par conséquent, si de nouveaux appareils apparaissent sur le réseau, ils seront détectés automatiquement.

7 Organisation des appareils dans les groupes d'administration

Cette étape est gérée par [l'Assistant de configuration initiale de l'application](#), mais vous pouvez aussi déplacer manuellement les appareils trouvés dans les groupes.

8 Installation de l'Agent d'administration et des applications de sécurité sur les appareils du réseau

Le déploiement de la protection sur le réseau de l'entreprise suppose l'installation de l'Agent d'administration et des applications de sécurité (par exemple, [Kaspersky Endpoint Security for Windows](#)) sur les appareils qui ont été détectés par le Serveur d'administration pendant la recherche d'appareils.

Pour installer les applications à distance, exécutez l'Assistant de déploiement de la protection.

Les applications de sécurité protègent les appareils contre les virus et d'autres applications qui présentent une menace. L'Agent d'administration assure le lien entre l'appareil et le Serveur d'administration. Les paramètres de l'Agent d'administration sont automatiquement configurés par défaut.

Avant d'installer l'Agent d'administration et les applications de sécurité sur les appareils du réseau, confirmez la disponibilité de ces appareils (ils sont activés).

9 Diffusion des clés de licence sur les appareils clients

Diffusez [les clés de licence](#) sur les appareils client pour activer les applications de sécurité administrées sur ces appareils.

10 Configuration des stratégies des applications de Kaspersky

Pour appliquer différents paramètres d'application à différents appareils, vous pouvez opter pour une administration de la sécurité centrée sur l'appareil et/ou [une administration de la sécurité centrée sur l'utilisateur](#). L'administration de la sécurité centrée sur l'appareil peut être mise en œuvre à l'aide de [stratégies](#) et de [tâches](#). Vous pouvez appliquer les tâches uniquement aux appareils qui remplissent certaines conditions. Pour définir les conditions de filtrage des appareils, utilisez des [sélections d'appareils](#) et des [tags](#).

11 Surveillance de l'état de la protection du réseau

Vous pouvez surveiller votre réseau à l'aide de widget sur le [tableau de bord](#), créer des [rapports](#) depuis les applications de Kaspersky, configurer et afficher des [sélections d'événements](#) reçus des applications sur les appareils administrés et consulter les listes de notification.

Installation

Cette section décrit l'installation de Kaspersky Security Center et de Kaspersky Security Center 13 Web Console.

Installation d'un système de gestion de base de données

Installez le système de gestion de base de données (SGBD) que Kaspersky Security Center va utiliser. Vous avez le choix entre une des versions [prises en charge](#) de Microsoft SQL Server, MySQL ou MariaDB.

Pour en savoir plus sur l'installation du SGBD sélectionné, consultez sa documentation.

Pour une utilisation optimale de MariaDB, vous devez [configurer les paramètres recommandés](#).

Configuration du serveur MariaDB x64 pour fonctionner avec Kaspersky Security Center 13

Kaspersky Security Center 13 prend en charge MariaDB version 10.3 (version 10.3.22 et supérieures).

Si vous utilisez le serveur MariaDB pour Kaspersky Security Center, activez la prise en charge du stockage InnoDB et MEMORY, ainsi que des encodages UTF-8 et UCS-2.

Paramètres recommandés pour le fichier my.ini

Pour configurer le fichier my.ini :

1. [Ouvrez le fichier my.ini](#) avec un éditeur de texte.
2. Ajoutez les lignes suivantes dans la section [mysqld] du fichier my.ini :

```
sort_buffer_size=10M
join_buffer_size=100M
join_buffer_space_limit=300M
join_cache_level=8
tmp_table_size=512M
max_heap_table_size=512M
key_buffer_size=200M
innodb_buffer_pool_size=< value >
innodb_thread_concurrency=20
innodb_flush_log_at_trx_commit=0
innodb_lock_wait_timeout=300
max_allowed_packet=32M
max_connections=151
max_prepared_stmt_count=12800
table_open_cache=60000
table_open_cache_instances=4
table_definition_cache=60000
```

La valeur de `innodb_buffer_pool_size` ne doit pas être inférieure à 80 % de la taille de base de données KAV attendue.

Il est recommandé d'utiliser la valeur de paramètre `innodb_flush_log_at_trx_commit = 0`, car les valeurs "1" ou "2" affectent négativement la vitesse de fonctionnement de MariaDB.

Par défaut, les modules complémentaires d'optimisation `join_cache_incremental`, `join_cache_hashed` et `join_cache_bka` sont activés. Si ces modules complémentaires ne sont pas activés, vous devez les activer.

Pour vérifier si les modules complémentaires d'optimisation sont activés :

1. Dans la console client MariaDB, exécutez la commande :

```
SELECT @@optimizer_switch;
```

2. Vérifiez que sa sortie contient les lignes suivantes :

```
join_cache_incremental=on
join_cache_hashed=on
join_cache_bka=on
```

Si ces lignes sont présentes et ont la valeur `on`, alors les modules complémentaires d'optimisation sont activés.

Si ces lignes manquent ou ont la valeur `off`, effectuez les opérations suivantes :

1. Ouvrez le fichier my.ini avec un éditeur de texte.
2. Ajoutez les lignes suivantes dans la section [mysqld] du fichier my.ini :

```
optimizer_switch='join_cache_incremental=on'
optimizer_switch='join_cache_hashed=on'
optimizer_switch='join_cache_bka=on'
```

Les modules complémentaires `join_cache_incremental`, `join_cache_hash` et `join_cache_bka` sont activés.

Configuration du serveur MySQL x64 pour fonctionner avec Kaspersky Security Center 13

Si vous utilisez le serveur MySQL pour Kaspersky Security Center, activez la prise en charge du stockage InnoDB et MEMORY, ainsi que des encodages UTF-8 et UCS-2.

Paramètres recommandés pour le fichier my.ini

Pour configurer le fichier my.ini :

1. Ouvrez le fichier my.ini avec un éditeur de texte.

2. Saisissez les lignes suivantes dans le fichier my.ini :

```
sort_buffer_size = 10M
join_buffer_size = 20M
tmp_table_size = 200M
max_heap_table_size = 200M
key_buffer_size = 200M
innodb_buffer_pool_size = la valeur réelle ne doit pas être inférieure à 80 % de la
taille prévue de la base de données KAV
innodb_thread_concurrency = 20
innodb_flush_log_at_trx_commit = 0 (dans la plupart des cas, le serveur utilise de
petites transactions)
innodb_lock_wait_timeout = 300
max_allowed_packet = 32M
max_connections = 151
max_prepared_stmt_count = 12800
table_open_cache = 60000
table_open_cache_instances = 4
table_definition_cache = 60000
```

La valeur de `innodb_buffer_pool_size` ne doit pas être inférieure à 80 % de la taille de base de données KAV attendue.

Il est recommandé d'utiliser la valeur de paramètre `innodb_flush_log_at_trx_commit = 0`, car les valeurs "1" ou "2" affectent négativement la vitesse de fonctionnement de MySQL.

Installation de Kaspersky Security Center (Installation standard)

Cette procédure décrit l'installation de Kaspersky Security Center. Avant de procéder à l'installation, vous devez installer un [système de gestion de base de données](#).

Pendant l'installation du Kaspersky Security Center:

1. Sous un compte doté des privilèges d'administrateur, lancez le fichier exécutable `ksc_11_11.0.0.<numéro de version>_full_<langue>.exe`.
2. Dans la fenêtre de sélection de l'application qui s'ouvre, cliquez sur **Installer Kaspersky Security Center**.

L'Assistant d'installation du Serveur d'administration de Kaspersky Security Center s'ouvre.

3. A partir de la page de bienvenue, suivez les différentes étapes de l'assistant en cliquant sur le bouton **Suivant**.
4. Si Microsoft .NET Framework n'est pas installé, installez-le.
5. Accepter les dispositions du Contrat de licence et de la Politique de confidentialité.
6. Sélectionnez le type d'installation. A fin d'évaluation, nous vous conseillons de conserver la valeur **Standard** par défaut.
7. Si vous souhaitez installer Kaspersky Security Center 13 Web Console sur le même appareil, cochez la case **Installer Kaspersky Security Center 13 Web Console**.
Si vous décochez la case, vous pouvez ensuite [installer Kaspersky Security Center 13 Web Console](#) séparément sur un même appareil ou sur un autre.
8. Sélectionnez la taille de votre réseau. À des fins d'évaluation, nous vous conseillons de conserver la valeur **Moins de 100 appareils en réseau** par défaut.
9. Sélectionnez le type de serveur de base de données que vous [aviez installé antérieurement](#).
10. Définissez les paramètres de connexion pour le serveur de base de données que vous avez installé antérieurement.
11. Définissez les paramètres d'authentification pour le serveur de base de données que vous avez installé antérieurement.
12. Cliquez sur le bouton **Installer** pour lancer l'installation.
13. Quand l'installation a réussi, décidez si vous souhaitez ou pas lancer la Console d'administration dès que vous avez quitté l'Assistant.
Si vous décidez d'ouvrir Kaspersky Security Center 13 Web Console, l'[écran de connexion](#) s'ouvre. Vous pourrez alors réaliser la configuration initiale du Serveur d'administration grâce à l'[Assistant de configuration initiale de l'application](#).
Vous pouvez ouvrir la console Kaspersky Security Center 13 Web Console uniquement si elle est déjà installée. Vous ne pouvez pas ouvrir la console Kaspersky Security Center 13 Web Console si vous ne l'avez pas installée pendant l'installation de Kaspersky Security Center ou séparément.
14. Dans la fenêtre de la Console d'administration qui s'ouvre, cliquez sur le Serveur d'administration installé.
15. Dans la fenêtre du certificat du Serveur d'administration, cliquez sur le bouton **Oui** pour continuer.

L'[Assistant de configuration initiale du Serveur d'administration](#) démarre si vous ne l'avez pas suivi dans la Console d'administration Internet.

Elimination des défaillances

Si la fenêtre du certificat du Serveur d'administration ne s'ouvre pas et si des erreurs de connexion s'affichent, essayez une des solutions suivantes :

1. Dans Windows, ouvrez **Services (Panneau de configuration → Outils d'administration → Services)**.
Confirmez que les services de l'Agent d'administration de Kaspersky Security Center et du Serveur d'administration de Kaspersky Security Center sont en cours d'exécution.

2. Dans Windows, ouvrez **Observateur d'événements** (**Panneau de configuration** → **Outils d'administration** → **Observateur d'événements**), puis sélectionnez **Journaux des applications et des services** → **Journaux des événements Kaspersky**. Confirmez que le journal ne contient pas d'erreurs et qu'il contient des événements tels que **Le Serveur d'administration <numéro de version> est en cours d'exécution**.

Installation de Kaspersky Security Center 13 Web Console

Cette section décrit comment installer Kaspersky Security Center 13 Web Console Server (appelé également Kaspersky Security Center 13 Web Console) séparément. Avant de lancer l'installation, vous devez installer un [système de gestion de base de données](#) et le Serveur d'administration de [Kaspersky Security Center](#). Vous pouvez installer la Kaspersky Security Center 13 Web Console sur le même appareil sur lequel Kaspersky Security Center est installé, ou sur un autre.

Pour installer Kaspersky Security Center 13 Web Console :

1. Sous un compte doté de privilèges d'administrateur, lancez le fichier exécutable KSCWebConsoleInstaller.<numéro de version>.exe.

Ceci démarre l'Assistant d'installation.

2. Choisissez une langue pour l'Assistant d'installation.

3. Dans la fenêtre d'accueil, cliquez sur **Suivant**.

4. Dans la fenêtre **Contrat de licence**, lisez et acceptez les conditions du Contrat de licence utilisateur final. L'installation se poursuit après avoir accepté le CLUF. Sinon, le bouton **Suivant** n'est pas disponible.

5. Dans la fenêtre **Dossier de destination**, choisissez un dossier où Kaspersky Security Center 13 Web Console sera installé (par défaut, %ProgramFiles%\Kaspersky Lab\Kaspersky Security Center Web Console). Si ce dossier n'existe pas, alors il sera créé automatiquement pendant l'installation.

Vous pouvez modifier le dossier de destination à l'aide du bouton **Parcourir**.

6. Dans la fenêtre **Paquet de plug-in de Kaspersky Security Center 13 Web Console**, précisez les informations suivantes :

- L'adresse de Kaspersky Security Center 13 Web Console (par défaut, 127.0.0.1).
- Le port que Kaspersky Security Center 13 Web Console utilisera pour les connexions entrantes, c'est-à-dire le port qui donne accès à Kaspersky Security Center 13 Web Console à partir d'un navigateur (par défaut, 8080).

Nous vous recommandons de ne pas modifier l'adresse et le numéro de port.

Si vous le souhaitez, vous pouvez cliquer sur **Vérifier** pour vous assurer que le port sélectionné est disponible.

Si vous souhaitez activer [l'enregistrement des événements dans le journal concernant les activités de Kaspersky Security Center 13 Web Console](#), sélectionnez l'option appropriée. Si vous ne sélectionnez pas cette option, les fichiers journaux de Kaspersky Security Center 13 Web Console ne sont pas créés.

Les certificats au format PFX ne sont pas pris en charge par Kaspersky Security Center 13 Web Console. Pour utiliser un tel certificat, vous devez d'abord le [convertir au format PEM](#) pris en charge à l'aide d'un utilitaire multiplateforme reposant sur OpenSSL, comme OpenSSL pour Windows.

7. Dans la fenêtre **Paramètres du compte**, précisez les noms et mot de passe des comptes utilisateur.

Nous vous recommandons d'utiliser des comptes par défaut.

8. Dans la fenêtre **Certificat client**, sélectionnez l'une des options suivantes :

- **Créer un nouveau certificat.** Cette option est recommandée si vous n'avez pas de certificat de navigateur.
- **Création du certificat.** Vous pouvez choisir cette option si vous avez déjà un certificat de navigateur. Dans ce cas, indiquez son chemin d'accès.

9. Dans la fenêtre **Serveurs d'administration de confiance**, assurez-vous que votre Serveurs d'administration se trouve sur la liste, et cliquez sur **Suivant** pour accéder à la dernière fenêtre de l'installateur.

10. Dans la dernière fenêtre de l'installateur, cliquez sur **Installer** pour lancer l'installation.

Une fois l'installation réussite, un raccourci apparaît sur votre bureau, et vous pouvez vous [connecter](#) à Kaspersky Security Center 13 Web Console.

L'[assistant de configuration initiale du Serveur d'administration](#) démarre si vous ne l'aviez pas suivi dans la Console d'administration basée sur la console de gestion Microsoft.

Elimination des défaillances

Si Kaspersky Security Center 13 Web Console ne s'affiche pas dans votre navigateur après avoir saisi l'URL, essayez ce qui suit :

1. Confirmez que vous avez indiqué le nom d'hôte ou l'adresse IP corrects de l'appareil sur lequel Kaspersky Security Center 13 Web Console est installé.
2. Confirmez que l'appareil que vous souhaitez utiliser a accès à l'appareil sur lequel Kaspersky Security Center 13 Web Console est installé.
3. Confirmez que les paramètres du pare-feu de l'appareil sur lequel Kaspersky Security Center 13 Web Console est installé acceptent les connexions entrantes via le port 8080 et pour l'application node.exe.
4. Dans Windows, ouvrez **Services**. Confirmez que le service Kaspersky Security Center 13 Web Console est en cours d'exécution.
5. Confirmez que vous pouvez accéder à Kaspersky Security Center via la Console d'administration.
6. Dans Windows, ouvrez l'**Observateur d'événements**, puis sélectionnez **Journaux des applications et des services** → **Journaux des événements Kaspersky**. Confirmez que le journal ne contient aucune erreur.

Installation de Kaspersky Security Center 13 Web Console sur plateformes Linux

Cette section explique comment installer Kaspersky Security Center 13 Web Console Server (appelé aussi Kaspersky Security Center 13 Web Console) sur des appareils qui fonctionnent avec un système d'exploitation Linux (voir la [liste des distributions de Linux supportées](#)).

Installation de Kaspersky Security Center 13 Web Console sur plateforme Linux,

Cette section décrit comment installer Kaspersky Security Center 13 Web Console Server (appelé aussi Kaspersky Security Center 13 Web Console) sur des appareils qui fonctionnent avec un système d'exploitation Linux. Avant de lancer l'installation, vous devez installer un [système de gestion de base de données](#) et le Serveur d'administration de [Kaspersky Security Center](#).

Utiliser le fichier d'installation—ksc-web-console-[version_number].deb ou ksc-web-console-[version_number].x86_64.rpm—qui correspond à la distribution de Linux installée sur votre appareil. Vous récupérez le fichier d'installation en le téléchargeant du site Web de Kaspersky.

Pour installer Kaspersky Security Center 13 Web Console :

1. Assurez-vous que l'appareil sur lequel vous voulez installer Kaspersky Security Center 13 Web Console fonctionne sur une des [distributions Linux supportées](#).
2. Lisez le Contrat de licence utilisateur final (CLUF) que vous avez téléchargé avec le fichier d'installation. Si vous refusez les dispositions du Contrat de licence, n'installez pas l'application.
3. Créez un [fichier de réponse](#) qui contient les paramètres pour connecter Kaspersky Security Center 13 Web Console au Serveur d'administration. Nommez ce fichier ksc-web-console-setup.json et placez-le dans le répertoire suivant : /etc/ksc-web-console-setup.json.

Exemple de fichier de réponse qui contient l'ensemble minimum de paramètres et l'adresse et le port par défaut :

```
{
  "address": "127.0.0.1",
  "port" : "8080",
  "trusted":
  "127.0.0.1|13299|/var/opt/kaspersky/klnagent_srv/1093/cert/k1server.cer|KSC
  Server",
  "acceptEula": "true"
}
```

Lorsque vous installez Kaspersky Security Center 13 Web Console sur le système d'exploitation Linux ALT, vous devez préciser un numéro de port différent de 8080, car le port 8080 est utilisé par le système d'exploitation.

Kaspersky Security Center 13 Web Console ne peut être mise à jour par le même fichier d'installation .rpm. Si vous voulez modifier les paramètres d'un fichier de réponses et utiliser ce fichier pour réinstaller l'application, vous devez d'abord supprimer l'application, puis la réinstaller avec le nouveau fichier de réponses.

4. Dans un compte avec les privilèges racine, utilisez la ligne de commande pour exécuter le fichier de paramétrage avec l'extension .deb ou .rpm, selon votre distribution Linux.

- Pour installer ou mettre à niveau Kaspersky Security Center 13 Web Console à partir d'un fichier .deb, exécutez la commande suivante :

```
$ sudo dpkg -i ksc-web-console-[version_number].deb
```

- Pour installer Kaspersky Security Center 13 Web Console à partir d'un fichier .rpm, exécutez la commande suivante :
`$ sudo rpm -ivh --nodeps ksc-web-console-[version_number].x86_64.rpm`
- Pour effectuer une mise à niveau à partir d'une version précédente de Kaspersky Security Center Web Console, exécutez une des commandes suivantes :
 - Pour les appareils exécutant un système d'exploitation basé sur RPM :
`$ sudo rpm -Uvh --nodeps --force ksc-web-console-[version_number].x86_64.rpm`
 - Pour les appareils exécutant un système d'exploitation basé sur Debian :
`$ sudo dpkg -i ksc-web-console-[version_number].x86_64.deb`

Cette action lance la décompression du fichier d'installation. Veuillez patienter jusqu'à la fin de l'installation. Kaspersky Security Center 13 Web Console est installée dans le répertoire suivant : `/var/opt/kaspersky/ksc-web-console`.

Quand l'installation est terminée, vous pouvez utiliser un navigateur pour [ouvrir et vous connecter à Kaspersky Security Center 13 Web Console](#).

Paramètres d'installation de Kaspersky Security Center 13 Web Console

Pour [installer Kaspersky Security Center 13 Web Console Server sur des appareils qui fonctionnent sous Linux](#), vous devez créer un fichier de réponse au format JSON contenant les paramètres de connexion de Kaspersky Security Center 13 Web Console au Serveur d'administration.

Exemple de fichier de réponse qui contient l'ensemble minimum de paramètres et l'adresse et le port par défaut :

```
{
  "address": "127.0.0.1",
  "port" : "8080",
  "defaultLangId" : 1049,
  "enableLog": faux,
  "trusted": "127.0.0.1|13299|/var/opt/kaspersky/klnagent_srv/1093/cert/klserver.cer|KSC Server",
  "acceptEula": true,
  "certPath" : "/var/opt/kaspersky/klnagent_srv/1093/cert/klserver.cer",
  "webConsoleAccount": "Group1:User1",
  "managementServiceAccount": "Group2:User3"
}
```

Lorsque vous installez Kaspersky Security Center 13 Web Console sur le système d'exploitation Linux ALT, vous devez préciser un numéro de port différent de 8080, car le port 8080 est utilisé par le système d'exploitation.

Le tableau ci-dessous décrit les paramètres qui peuvent être spécifiés dans un fichier de réponse.

Paramètres d'installation de Kaspersky Security Center 13 Web Console sur les appareils qui fonctionnent sous Linux

Paramètre	Description	Valeurs possibles
adresse	Adresse de Kaspersky Security Center 13 Web	Valeur de chaîne.

	Console Server (requis).	
port	Nombre de port utilisé par Kaspersky Security Center 13 Web Console pour se connecter au Serveur d'administration (requis).	Valeur numérique.
defaultLangId	Langue de l'interface utilisateur (par défaut, 1033).	Code numérique de la langue : <ul style="list-style-type: none"> • Allemand : 1031 • Anglais : 1033 • Espagnol : 3082 • Espagnol (Mexique) : 2058 • Français : 1036 • Japonais : 1041 • Kazakh : 1087 • Polonais : 1045 • Portugais (Brésil) : 1046 • Russe : 1049 • Turc : 1055 • Chinois simplifié : 4 • Chinois traditionnel : 31748 Si aucune valeur n'est spécifiée, c'est l'anglais qui est ut
enableLog	Pour activer ou pas le journal d'activité de Kaspersky Security Center 13 Web Console .	Valeur booléenne : <ul style="list-style-type: none"> • true —le journal est activé (sélectionné par défaut). • false —Le journal est désactivé.
trusted	Liste des Serveurs d'administration autorisés pour connecter Kaspersky Security Center 13 Web Console (requis). Chaque Serveur d'administration	Valeur de chaîne au format suivant : « adresse du serveur port chemin de certifi serveur ». Exemple : « X.X.X.X 13299 /cert/server-1.cer Server 1 Y.Y.Y.Y 13299 /cert/server-2.cer Server

	<p>doit être défini avec les paramètres suivants :</p> <ul style="list-style-type: none"> • Adresse du Serveur d'administration • Le port OpenAPI qui est utilisé par Kaspersky Security Center 13 Web Console pour la connexion au Serveur d'administration (par défaut, 13299) • Chemin vers le certificat du Serveur d'administration • Le nom du Serveur d'administration qui s'affiche dans la fenêtre de connexion <p>Les paramètres sont séparés par des barres verticales. Si plusieurs serveurs d'administration sont indiqués, séparez-les par deux barres verticales.</p>	
acceptEula	<p>Si vous acceptez ou pas les termes de l'Contrat de licence utilisateur final (CLUF). Le fichier des conditions du CLUF est téléchargé avec le fichier d'installation (requis).</p>	<p>Valeur booléenne :</p> <ul style="list-style-type: none"> • true : j'ai entièrement lu, compris et accepté les conditions du Contrat de licence utilisateur final. • faux : je n'accepte pas les conditions du Contrat de (sélectionné par défaut).
certDomain	<p>Si vous voulez générer un nouveau certificat, utilisez ce</p>	<p>Valeur de chaîne.</p>

	paramètre pour spécifier le nom de domaine pour lequel il faut générer un nouveau certificat.	
certPath	Si vous voulez utiliser un certificat existant, utilisez ce paramètre pour spécifier le chemin vers le fichier de certificat.	Valeur de chaîne. Spécifiez le chemin <code>"/var/opt/kaspersky/klnagent_srv/1093/cert/</code> pour utiliser le certificat existant. Pour un certificat personnalisé est spécifiez le chemin où ce certificat personnalisé est stocké.
keyPath	Si vous voulez utiliser un certificat existant, utilisez ce paramètre pour spécifier le chemin vers le fichier clé.	Valeur de chaîne.
webConsoleAccount	Nom du compte non-privilegié pour faire fonctionner Kaspersky Security Center 13 Web Console.	Valeur de chaîne au format suivant : « group name : us Exemple : « Group1:User1 ». Si aucune valeur n'est indiquée, un nouveau compte est créé.
managementServiceAccount	Nommez le compte privilégié pour travailler avec Kaspersky Security Center 13 Web Console.	Valeur de chaîne au format suivant : « group name : us Exemple : « Group1:User1 ». Si aucune valeur n'est indiquée, un nouveau compte est créé.

Mise à niveau de Kaspersky Security Center Web Console

Si vous souhaitez utiliser une version plus récente de Kaspersky Security Center Web Console sans supprimer votre instance actuellement installée, vous pouvez utiliser la procédure de mise à niveau standard fournie dans le programme d'installation de Kaspersky Security Center Web Console.

Pour mettre à jour Kaspersky Security Center Web Console, procédez comme suit :

1. Sous un compte doté de droits d'administrateur, lancez le fichier exécutable `KSCWebConsoleInstaller.<numéro de version>.exe`, où `<numéro de version>` représente une version de Kaspersky Security Center Web Console dont le numéro est supérieur à celui de votre instance actuellement installée.
2. Dans la fenêtre de l'Assistant d'installation qui s'ouvre, sélectionnez une langue, puis cliquez sur **OK**.
3. Dans la fenêtre de bienvenue, sélectionnez l'option **Mettre à jour**, puis cliquez sur **Suivant**.
4. Dans la fenêtre **License Agreement**, lisez et acceptez les conditions du Contrat de licence utilisateur final. L'installation se poursuit après que vous avez accepté le CLUF. Dans le cas contraire, le bouton **Next** n'est pas disponible.

5. Parcourez les étapes de l'Assistant d'installation jusqu'à ce que vous ayez terminé l'installation. Lors de la progression, vous pouvez également modifier les [paramètres de Kaspersky Security Center Web Console que vous avez définis lors de l'installation précédente](#). Lorsque vous arrivez à l'étape **Ready for Kaspersky Security Center 13 Web Console modification**, cliquez sur le bouton **Upgrade**. Attendez que les nouveaux paramètres soient appliqués et, à l'étape suivante de l'Assistant d'installation, cliquez sur **Finish**. Vous pouvez également cliquer sur le lien **Start Kaspersky Security Center 13 Web Console in your browser** pour démarrer immédiatement l'instance mise à niveau de Kaspersky Security Center Web Console.

La modification des paramètres de Kaspersky Security Center Web Console pendant la mise à niveau n'est disponible que dans la version 12.2 de Kaspersky Security Center Web Console ou dans une version ultérieure.

Votre instance de Kaspersky Security Center Web Console est mise à niveau.

Spécification de certificats pour les serveurs d'administration sécurisés

Le certificat du Serveur d'administration existant est automatiquement remplacé par un nouveau avant sa date d'expiration. Vous pouvez aussi remplacer le certificat du Serveur d'administration existant par un certificat personnalisé. Chaque fois que le certificat est modifié, le nouveau certificat doit être spécifié dans les paramètres de Kaspersky Security Center 13 Web Console. Sinon, Kaspersky Security Center 13 Web Console ne pourra pas se connecter au Serveur d'administration.

Si Kaspersky Security Center 13 Web Console et le Serveur d'administration sont installés sur le même appareil, Kaspersky Security Center 13 Web Console reçoit automatiquement le nouveau certificat. Si Kaspersky Security Center 13 Web Console est installé sur un autre appareil, vous devez spécifier le chemin d'accès local au nouveau certificat du Serveur d'administration.

Pour spécifier un nouveau certificat pour le Serveur d'administration :

1. Sur l'appareil où le Serveur d'administration est installé, copiez le fichier de certificat, par exemple, sur un appareil de stockage de masse.

Par défaut, le fichier de certificat est stocké dans le dossier suivant :

- Pour Windows—ALLUSERSPROFILE%\Application Data\KasperskyLab\adminkit\1093\cert
- Pour Linux—/var/opt/kaspersky/klhagent_srv/1093/cert/

2. Sur l'appareil où Kaspersky Security Center 13 Web Console est installé, placez le fichier de certificat dans un dossier local.
3. À partir d'un compte doté de privilèges d'administrateur, lancez le fichier exécutable KSCWebConsoleInstaller.<numéro de version>.exe.
Ceci démarre l'Assistant d'installation.
4. À la première page de l'Assistant, sélectionnez l'option **Mise à niveau**.
5. Sur la page **Modification type**, sélectionnez l'option **Modifier les paramètres de connexion**.
6. Sur la page **Trusted Administration Servers**, sélectionnez le Serveur d'administration requis et cliquez sur le bouton **Modifier**.

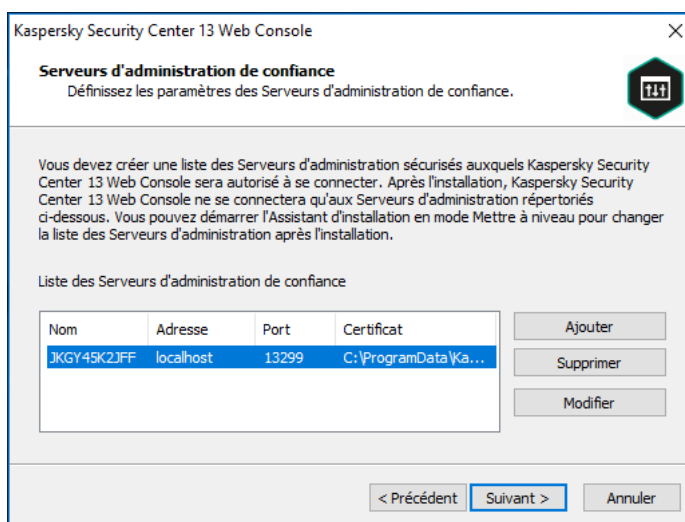

Définition des Serveurs d'administration de confiance

7. Sur la page qui apparaît, cliquez sur le bouton **Parcourir** et spécifiez le chemin d'accès au nouveau fichier de certificat.
8. Sur la dernière page de l'Assistant, cliquez sur **Modifier** pour appliquer les nouveaux paramètres.
9. Une fois la reconfiguration de l'application terminée, cliquez sur le bouton **Terminer**.
10. [Connectez-vous](#) à Kaspersky Security Center 13 Web Console.

Kaspersky Security Center 13 Web Console fonctionne avec le certificat spécifié.

Remplacement de certificat pour Kaspersky Security Center 13 Web Console

Par défaut, lors de l'installation de Kaspersky Security Center 13 Web Console Server, un certificat de navigateur pour l'application est généré automatiquement. Vous pouvez remplacer le certificat généré automatiquement par un certificat personnalisé.

Pour remplacer le certificat de Kaspersky Security Center 13 Web Console Server par un certificat personnalisé :

1. Sur l'appareil où Kaspersky Security Center 13 Web Console Server est installé, exécutez le fichier exécutable KSCWebConsoleInstaller.<version number>.<build number>.exe depuis un compte doté de privilèges d'administrateur.
Ceci démarre l'Assistant d'installation.
2. À la première page de l'Assistant, sélectionnez l'option **Mise à niveau**.
3. Sur la page **Type de modification**, sélectionnez l'option **Modifier les paramètres de connexion**.
4. Sur la page **Certificat client**, sélectionnez l'option Choisir **certificat existant** et spécifiez le chemin d'accès au certificat personnalisé.

Définition du certificat client

5. Sur la dernière page de l'Assistant, cliquez sur **Modifier** pour appliquer les nouveaux paramètres.

6. Une fois la reconfiguration de l'application terminée, cliquez sur le bouton **Terminer**.

Kaspersky Security Center 13 Web Console fonctionne avec le certificat spécifié.

Réémission du certificat pour Kaspersky Security Center Web Console

La plupart des navigateurs imposent une limite à la durée de validité d'un certificat. Pour respecter cette limite, la durée de validité du certificat de Kaspersky Security Center Web Console est limitée à 397 jours. Vous pouvez remplacer un certificat existant reçu d'un centre de certification (CA) en émettant manuellement un nouveau certificat auto-signé. Vous pouvez également réémettre votre certificat expiré de Kaspersky Security Center Web Console.

Si vous utilisez déjà un certificat auto-signé, vous pouvez également le réémettre en mettant à niveau Kaspersky Security Center Web Console via la procédure standard du programme d'installation (option **Upgrade**).

Pour émettre un nouveau certificat lors de la première installation de Kaspersky Security Center Web Console, procédez comme suit :

1. Exécutez l'[installation de routine de Kaspersky Security Center Web Console](#).
2. Lorsque vous arrivez à l'étape **Client certificate** de l'Assistant d'installation, sélectionnez l'option **Generate new certificate**, puis cliquez sur le bouton **Next**.
3. Parcourez les étapes restantes de l'Assistant d'installation jusqu'à ce que vous ayez terminé l'installation.
Un nouveau certificat pour Kaspersky Security Center Web Console est émis avec une durée de validité de 397 jours.

Pour réémettre le certificat expiré de Kaspersky Security Center Web Console, procédez comme suit :

1. Sous un compte doté de droits d'administrateur, lancez le fichier exécutable KSCWebConsoleInstaller.<numéro de version>.exe.
2. Dans la fenêtre de l'Assistant d'installation qui s'ouvre, sélectionnez une langue, puis cliquez sur **OK**.

3. Dans la fenêtre de bienvenue, sélectionnez l'option **Reissue certificate**, puis cliquez sur **Next**.
4. À l'étape suivante, attendez que la reconfiguration de Kaspersky Security Center Web Console soit terminée, puis cliquez sur **Finish**.

Le certificat de Kaspersky Security Center Web Console est réémis pour une autre durée de validité de 397 jours.

Si vous utilisez le Gestionnaire des identités et des accès, vous devez également réémettre tous les certificats TLS pour [les ports que le Gestionnaire des identités et des accès utilise](#). Kaspersky Security Center Web Console affiche une notification lorsqu'un certificat expire. Vous devez suivre les instructions de notification.

Conversion d'un certificat PFX au format PEM

Pour utiliser un certificat PFX dans Kaspersky Security Center 13 Web Console, vous devez d'abord le convertir au format PEM en utilisant un utilitaire multi-plateforme basé sur OpenSSL.

Pour convertir un certificat PFX au format PEM dans le système d'exploitation Windows :

1. Dans un utilitaire multiplateforme basé sur OpenSSL, exécutez les commandes suivantes :

```
openssl pkcs12 -in <filename.pfx> -clcerts -nokeys -out server.crt  
openssl pkcs12 -in <filename.pfx> -nocerts -nodes -out key.pem
```

Par conséquent, vous obtenez une clé publique sous forme de fichier .crt et une clé privée sous forme de fichier .pem protégé par une phrase secrète.

2. Assurez-vous que les fichiers .crt et .pem sont générés dans le même dossier où le fichier .pfx est stocké.
3. Si le fichier .crt ou .pem contient les attributs bag, supprimez ces attributs à l'aide d'un éditeur de texte pratique, puis enregistrez le fichier.
4. Redémarrez le service Windows.
5. Kaspersky Security Center 13 Web Console ne prend pas en charge les certificats protégés par une phrase secrète. Par conséquent, exécutez la commande suivante dans un utilitaire multiplateforme basé sur OpenSSL pour supprimer une phrase secrète du fichier .pem :

```
openssl rsa -in key.pem -out key-without-passphrase.pem
```

N'utilisez pas le même nom pour les fichiers .pem d'entrée et de sortie.

Par conséquent, le nouveau fichier .pem n'est pas chiffré. Vous n'avez pas besoin d'entrer une phrase secrète pour l'utiliser.

Les fichiers .crt et .pem sont prêts à l'emploi, vous pouvez donc les spécifier dans le [programme d'installation de Kaspersky Security Center 13 Web Console](#).

Pour convertir un certificat PFX au format PEM dans le système d'exploitation Linux :

1. Dans un utilitaire multiplateforme basé sur OpenSSL, exécutez les commandes suivantes :

```
openssl pkcs12 -in <filename.pfx> -clcerts -nokeys | sed -ne '/-BEGIN CERTIFICATE-/,/-  
END CERTIFICATE-/p' > server.crt
```

```
openssl pkcs12 -in <filename.pfx> -nocerts -nodes | sed -ne '/-BEGIN PRIVATE KEY-/,/-END PRIVATE KEY-/p' > key.pem
```

2. Assurez-vous que le fichier de certificat et la clé privée sont générés dans le même répertoire où le fichier .pfx est stocké.

3. Kaspersky Security Center 13 Web Console ne prend pas en charge les certificats protégés par une phrase secrète. Par conséquent, exécutez la commande suivante dans un utilitaire multiplateforme basé sur OpenSSL pour supprimer une phrase secrète du fichier .pem :

```
openssl rsa -in key.pem -out key-without-passphrase.pem
```

N'utilisez pas le même nom pour les fichiers .pem d'entrée et de sortie.

Par conséquent, le nouveau fichier .pem n'est pas chiffré. Vous n'avez pas besoin d'entrer une phrase secrète pour l'utiliser.

Les fichiers .crt et .pem sont prêts à l'emploi, vous pouvez donc les spécifier dans le [programme d'installation de Kaspersky Security Center 13 Web Console](#).

Migration vers Kaspersky Security Center Cloud Console

Vous pouvez effectuer la migration de Kaspersky Security Center Web Console vers [Kaspersky Security Center Cloud Console](#). Après cela, vous avez accès au Serveur d'administration et au système d'administration de base de données (SGBD), qui sont hébergés dans l'infrastructure de Kaspersky. Vous n'avez pas besoin d'un serveur physique ou d'un SGBD : les deux sont administrés pour vous par les experts de Kaspersky.

Vous pouvez migrer vos appareils administrés exécutant un système d'exploitation Windows, Linux ou macOS sous le contrôle de Kaspersky Security Center Cloud Console. Si votre réseau comprend une hiérarchie de Serveurs d'administration, vous pouvez l'enregistrer dans Kaspersky Security Center Cloud Console. De plus, vous pouvez transférer :

- Tâches et stratégies des applications administrées
- [Tâches globales](#)
- Sélections d'appareils personnalisés
- Structure du groupe d'administration et appareils inclus
- [Tags](#) attribués aux appareils en migration

Une fois la migration terminée, vous pouvez administrer les appareils à l'aide de Kaspersky Security Center Cloud Console. En même temps, les objets transférés sont conservés et l'Agent d'administration est réinstallé sur tous les appareils administrés.

Pour plus d'informations sur la façon d'effectuer la migration et une liste des prérequis, consultez l'[Aide de Kaspersky Security Center Cloud Console](#).

Connexion et déconnexion de Kaspersky Security Center 13 Web Console

Vous pouvez vous connecter à Kaspersky Security Center 13 Web Console après [avoir installé le Serveur d'administration et le Serveur de la Web Console](#). Vous devez connaître l'adresse Internet du Serveur d'administration et le numéro de port indiqué pendant l'[installation](#) (par défaut, le numéro de port est 8080). Dans votre navigateur, JavaScript doit être activé.

Pour vous connecter à Kaspersky Security Center 13 Web Console, procédez comme suit :

1. Dans votre navigateur web, accédez à <adresse Internet du Serveur d'administration>:<Numéro de port>. La page de connexion s'affiche.
2. Si vous avez ajouté plusieurs serveurs de confiance, dans la liste des Serveurs d'administration, sélectionnez le Serveur d'administration auquel vous souhaitez vous connecter.
Si vous n'avez ajouté qu'un seul Serveur d'administration, seuls les champs Identifiant et Mot de passe s'affichent.
3. Connectez-vous avec le nom d'utilisateur et le mot de passe de l'Administrateur local.
Si le Serveur d'administration ne répond pas ou si vous avez saisi des identifiants incorrects, un message d'erreur s'affiche.
4. Une fois connecté, le tableau de bord s'affiche dans la langue et le thème utilisés pour la dernière fois.

Vous pouvez naviguer dans Kaspersky Security Center 13 Web Console et l'utiliser avec Kaspersky Security Center.

Pour vous déconnecter de Kaspersky Security Center 13 Web Console, procédez comme suit :

1. Cliquez sur votre nom d'utilisateur situé en haut à droite de l'écran.
2. Dans le menu déroulant, sélectionnez **Se déconnecter**.

Kaspersky Security Center 13 Web Console se ferme, et la page de connexion s'affiche.

Configuration de l'authentification de domaine à l'aide des protocoles NTLM et Kerberos

Kaspersky Security Center 13 vous permet d'utiliser l'authentification de domaine dans OpenAPI en utilisant les protocoles NTLM et Kerberos. L'utilisation de l'authentification de domaine permet à un utilisateur Windows d'activer l'authentification sécurisée dans Kaspersky Security Center 13 Web Console sans avoir à ressaisir le mot de passe sur le réseau d'entreprise (authentification unique).

L'authentification de domaine dans OpenAPI via le protocole Kerberos comporte les restrictions suivantes :

- L'utilisateur de Kaspersky Security Center 13 Web Console doit être authentifié dans Active Directory à l'aide du protocole Kerberos. L'utilisateur doit disposer d'un Ticket Granting Ticket Kerberos valide (également appelé TGT). Un TGT est émis automatiquement lorsque vous vous authentifiez auprès du domaine.
- Vous devez configurer l'authentification Kerberos dans le navigateur. Pour plus de détails, reportez-vous à la documentation du navigateur que vous utilisez.

Si vous souhaitez utiliser l'authentification de domaine à l'aide des protocoles Kerberos, votre réseau doit remplir les conditions suivantes :

- Le Serveur d'administration doit fonctionner sous le nom du compte de domaine.

- Le serveur de la Console Web doit être installé sur le même appareil sur lequel le serveur d'administration est installé.
- Vous devez préciser les noms des principaux du service (SPN) suivants pour le compte du Serveur d'administration :
 - "https/<server.fqnd.name>"
 - "https/<server>"

Ici,<server> est le nom réseau du Serveur d'administration, et <server.fqnd.name> est le nom de domaine pleinement qualifié de l'appareil du Serveur d'administration.

- Lors de la connexion à la Console d'administration ou à Kaspersky Security Center Web Console, l'adresse du Serveur d'administration doit être indiquée exactement comme l'adresse pour laquelle le nom principal du service (SPN) est enregistré. Vous pouvez indiquer soit<serverhost.find.name>, soit <serverhost>.
- Pour une connexion sans mot de passe, le processus du navigateur dans lequel Kaspersky Security Center Web Console est ouvert en tant que navigateur doit être exécuté sous un compte de domaine.

Les protocoles Kerberos et NTLM ne sont pris en charge que dans OpenAPI pour Kaspersky Security Center 13. Ils ne sont pas pris en charge dans OpenAPI pour Kaspersky Security Center Linux.

Assistant de configuration initiale de l'application (Kaspersky Security Center 13 Web Console)

Cette section reprend les informations sur le fonctionnement de l'Assistant de configuration initiale du Serveur d'administration.

L'Assistant nécessite un accès Internet. Si votre Serveur d'administration n'a pas accès à Internet, nous vous recommandons d'effectuer manuellement toutes les étapes de l'Assistant via l'interface de Kaspersky Security Center 13 Web Console.

L'application Kaspersky Security Center permet de configurer un ensemble minimum de paramètres indispensables à l'établissement d'un système d'administration centralisée pour protéger votre réseau contre les menaces pour la sécurité. Cette configuration se trouve dans l'Assistant de configuration initiale de l'application. Pendant le fonctionnement de l'Assistant, vous pouvez introduire les modifications suivantes dans l'application :

- Ajouter des fichiers de clés ou saisir des codes d'activation qui peuvent être diffusés automatiquement sur les appareils dans les groupes d'administration.
- Configurer l'interaction avec [Kaspersky Security Network \(KSN\)](#) . Si vous avez autorisé l'utilisation de KSN, l'Assistant active le service du serveur proxy KSN qui assure l'interaction entre KSN et les appareils.
- Configurer l'envoi de notifications par email des événements survenus pendant l'utilisation du Serveur d'administration et des applications administrées (afin qu'une notification passe avec succès, sur le Serveur d'administration et sur tous les appareils, le service Windows Messenger doit être lancé).
- Configurer la stratégie de protection des postes de travail et des serveurs, ainsi que les tâches de recherche de virus, de récupération des mises à jour et de sauvegarde des données pour le niveau supérieur de la stratégie des appareils administrés.

L'Assistant de configuration initiale de l'application crée les stratégies uniquement pour les applications dont le dossier **Appareils administrés** ne contient pas encore de stratégies. L'Assistant de configuration initiale de l'application ne crée pas les tâches si les tâches avec de tels noms ont déjà été formées pour le niveau supérieur de la hiérarchie des appareils administrés.

L'application vous invite automatiquement à lancer l'Assistant de configuration initiale de l'application après l'installation du Serveur d'administration, lors de la première connexion au Serveur d'administration. Vous pouvez aussi lancer l'Assistant de configuration initiale de l'application manuellement à tout moment.

Pour lancer manuellement l'Assistant de configuration initiale de l'application, procédez comme suit :

1. Dans la fenêtre de l'application principale, cliquez sur l'icône **Paramètres** (⚙️) à côté du nom du Serveur d'administration.

La fenêtre des propriétés du Serveur d'administration s'ouvre.

2. Sous l'onglet **Général**, sélectionnez la section **Général**.

3. Cliquez sur **Démarrer l'Assistant de configuration initiale de l'application**.

L'Assistant propose de réaliser la configuration initiale du Serveur d'administration. Suivez les instructions de l'Assistant. Parcourez les étapes de l'Assistant à l'aide du bouton **Suivant**.

Familiarisation avec l'Assistant de configuration initiale de l'application

Lisez les informations sur les actions effectuées par l'Assistant de configuration initiale de l'application.

Étape 1. Spécification des paramètres de connexion Internet

Indiquez les paramètres d'accès à Internet pour Kaspersky Security Center.

Cochez la case **Utiliser un serveur proxy** si vous souhaitez utiliser un serveur proxy pour vous connecter à Internet. Si la case est cochée, les champs de saisie des paramètres sont accessibles. Configurez les paramètres suivants de connexion au serveur proxy :

- **Adresse**
- **Numéro de port**
- [Ne pas utiliser le serveur proxy pour les adresses locales](#) ⓘ

Le serveur proxy n'est pas utilisé lors de la connexion aux appareils dans le réseau local.

- [Authentification du serveur proxy](#) ⓘ

Si la case est cochée, les champs de saisie permettent d'indiquer les identifiants pour l'authentification sur le serveur proxy.

Ce champ de saisie est accessible si la case **Utiliser un serveur proxy** est cochée.

- **Nom d'utilisateur** ⓘ (ce champ est disponible lorsque la case **Authentification du serveur proxy** est cochée)

Compte utilisateur sous lequel la connexion au serveur proxy est établie (ce champ est disponible si la case **Authentification du serveur proxy** est cochée).

- **Mot de passe** ⓘ (le champ est accessible si la case **Authentification du serveur proxy** a été cochée).

Mot de passe défini par l'utilisateur sous le compte duquel la connexion au serveur proxy est établie (ce champ est disponible si la case **Authentification du serveur proxy** est cochée).

Pour voir le mot de passe saisi, cliquez sur le bouton **Afficher** et maintenez-le enfoncé aussi longtemps que vous en avez besoin.

Étape 2. Téléchargement des mises à jour requises

Les mises à jour requises sont automatiquement téléchargées des serveurs Kaspersky.

Étape 3. Sélection des zones de protection et des plateformes

Sélectionnez les zones de protection et les plateformes utilisées sur votre réseau. Lorsque vous sélectionnez ces options, vous spécifiez les filtres pour les plug-ins d'administration des applications et les paquets de distribution sur les serveurs Kaspersky que vous pouvez télécharger pour les installer sur les appareils clients de votre réseau. Sélectionnez les options :

- **Zone** ⓘ

Vous pouvez sélectionner les zones de protection suivantes :

- **Postes de travail.** Sélectionnez cette option si vous souhaitez protéger les postes de travail de votre réseau. L'option Poste de travail est sélectionnée par défaut.
- **Serveurs de fichiers et systèmes de stockage de données.** Sélectionnez cette option si vous souhaitez protéger les serveurs de fichiers de votre réseau.
- **Appareils mobiles.** Sélectionnez cette option si vous souhaitez protéger les appareils mobiles appartenant à l'entreprise ou aux employés de l'entreprise. Si vous sélectionnez cette option mais que vous n'avez pas fourni de licence avec la [Fonction Administration des appareils mobiles](#), un message s'affiche vous informant de la nécessité de fournir une licence avec la Fonction Administration des appareils mobiles. Si vous ne fournissez pas de licence, vous ne pouvez pas utiliser la fonction Appareil mobile.
- **Virtualisation.** Sélectionnez cette option si vous souhaitez protéger les machines virtuelles de votre réseau.
- **Anti-Spam Kaspersky.** Sélectionnez cette option si vous souhaitez protéger les serveurs email de votre organisation contre le spam, la fraude et la diffusion de logiciels malveillants.

- **Systèmes d'exploitation** ⓘ

Vous pouvez sélectionner les plateformes suivantes :

- Microsoft Windows
- Linux
- macOS
- Android

Après avoir sélectionné les zones et les plateformes à protéger, les plug-ins d'administration et les paquets de distribution pour les applications Kaspersky commencent automatiquement à se télécharger.

Étape 4. Sélection du chiffrement dans les solutions

La fenêtre **Chiffrement dans les solutions** s'affiche uniquement si vous avez sélectionné **Postes de travail** en tant que zone de protection et **Microsoft Windows** en tant que plate-forme.

Kaspersky Endpoint Security for Windows comprend un outil de chiffrement pour les informations stockées sur les appareils clients. L'application administrée comprend des outils de chiffrement disposant de la norme AES (Advanced Encryption Standard) avec une longueur de clé de 256 ou 56 bits. Le téléchargement et l'utilisation du paquet de distribution avec une longueur de clé de 256 bits doivent être effectués conformément aux lois et aux réglementations applicables. Pour télécharger un paquet de distribution de Kaspersky Endpoint Security for Windows valable pour les besoins de votre organisation, consultez la législation du pays où se trouvent les appareils clients de votre organisation. Dans la fenêtre **Chiffrement dans les solutions**, sélectionnez l'un des types de chiffrement suivants :

- Chiffrement fort. Ce type de chiffrement utilise une longueur de clé de 256 bits.
- Chiffrement léger. Ce type de chiffrement utilise une longueur de clé de 56 bits.

Étape 5. Configuration de l'installation de plug-ins pour les applications administrées

Sélectionnez les plug-ins pour les applications administrées à installer. Une liste des plug-ins situés sur les serveurs de Kaspersky s'affiche. La liste est filtrée selon les options sélectionnées à l'étape précédente de l'Assistant. Par défaut, une liste complète comprend des plug-ins dans toutes les langues. Pour afficher uniquement le plug-in dans une langue en particulier, utilisez le filtre. La liste des plug-ins comprend les colonnes suivantes :

- **Nom** 

Les plug-ins dépendant des modules et des plateformes que vous avez sélectionnés à l'étape précédente sont sélectionnés.

- **Version** 

La liste comprend des plug-ins de toutes les versions placées sur les serveurs de Kaspersky. Par défaut, les plug-ins des dernières versions sont sélectionnés.

- [Langue](#) 

Par défaut, la langue de localisation d'un plug-in est définie par la langue Kaspersky Security Center que vous avez sélectionnée lors de l'installation. Vous pouvez spécifier d'autres langues dans la liste déroulante **Afficher la langue de la Console d'administration** ou.

Une fois les plug-ins sélectionnés, cliquez sur **Suivant** pour démarrer l'installation.

Étape 6. Installation des plug-ins sélectionnés

L'Assistant de configuration initiale de l'application installe automatiquement les plug-ins que vous avez sélectionnés à l'[étape précédente](#). Pour installer certains plug-ins, vous devez accepter les conditions du CLUF. Lisez le CLUF, cochez la case **J'accepte les conditions de Kaspersky Security Network** et cliquez sur le bouton **Installer**. Si vous n'acceptez pas les termes du CLUF, le plug-in n'est pas installé.

Lorsque tous les plug-ins sélectionnés sont installés, l'Assistant de configuration initiale de l'application vous amène automatiquement à l'étape suivante.

Étape 7. Téléchargement des paquets de distribution et création des paquets d'installation

Sélectionnez les paquets de distribution à télécharger.

Les mises à jour des applications administrées peuvent nécessiter l'installation d'une version minimale spécifique de Kaspersky Security Center.

Une fois que vous avez sélectionné un type de chiffrement pour Kaspersky Endpoint Security for Windows, la liste des paquets de distribution des deux types de chiffrement s'affiche. Un paquet de distribution avec le type de chiffrement choisi est sélectionné dans la liste. Vous pouvez sélectionner des paquets de distribution de tout type de chiffrement. La langue du paquet de distribution correspond à la langue de Kaspersky Security Center. Si aucun paquet de distribution de Kaspersky Endpoint Security for Windows n'existe pour la langue de Kaspersky Security Center, le paquet de distribution anglais est sélectionné.

Pour terminer le téléchargement de certains paquets de distribution, vous devez accepter le CLUF. Lorsque vous cliquez sur le bouton **Accepter**, le texte du CLUF s'affiche. Pour passer à l'étape suivante de l'Assistant, vous devez accepter les termes et conditions du CLUF et les termes et conditions de la politique de confidentialité de Kaspersky. Si vous n'acceptez pas les termes et conditions, le téléchargement du paquet est annulé.

Une fois que vous avez accepté les termes et conditions du CLUF et les termes et conditions de la politique de confidentialité de Kaspersky, le téléchargement des paquets de distribution se poursuit. Par la suite, vous pouvez utiliser les paquets d'installation pour déployer des applications Kaspersky sur les appareils clients.

Étape 8. Configuration de Kaspersky Security Network

Indiquer les paramètres du transfert des informations sur le fonctionnement de Kaspersky Security Center dans la base de connaissances de Kaspersky Security Network. Sélectionnez l'une des options ci-dessous :

- [J'accepte les conditions de Kaspersky Security Network](#) 

Kaspersky Security Center et les applications administrées installées sur les appareils client transfèrent automatiquement les détails de leurs opérations à [Kaspersky Security Network](#). La coopération avec Kaspersky Security Network garantit une mise à jour plus rapide des bases de données sur les virus et les menaces, ce qui améliore la vitesse de réaction face aux menaces naissantes.

- [Je refuse les termes du Kaspersky Security Network](#) 

Kaspersky Security Center et les applications administrées ne fourniront aucune information à Kaspersky Security Network.

Si vous sélectionnez cette option, l'utilisation de Kaspersky Security Network sera désactivée.

Étape 9. Sélection de la méthode d'activation de l'application

Choisissez une des options suivantes pour activer Kaspersky Security Center :

- [Saisir votre code d'activation](#) 

Le *code d'activation* est une suite unique de 20 caractères alphanumériques. Vous le saisissez pour ajouter la clé activant le Kaspersky Security Center. Vous recevez le code d'activation à l'adresse email que vous avez indiquée après l'achat de Kaspersky Security Center.

Pour activer l'application à l'aide de ce code, vous avez besoin d'un accès Internet pour vous connecter aux serveurs d'activation de Kaspersky.

Si vous avez sélectionné cette option d'activation, vous pouvez activer l'option **Déployer automatiquement la clé de licence sur les appareils administrés**.

Si cette option est activée, la clé de licence sera déployée automatiquement sur les appareils administrés.

Si cette option est désactivée, vous pouvez déployer la clé de licence sur les appareils administrés ultérieurement, dans le nœud **Licences pour les logiciels de Kaspersky** de l'arborescence de la Console d'administration.

- [Indiquez le fichier clé](#) 

Le *fichier clé* est un fichier doté d'une extension .key qui vous est fourni par Kaspersky. Il permet d'ajouter le fichier clé activant l'application.

Vous recevez le fichier clé à l'adresse email que vous avez indiquée après l'achat de Kaspersky Security Center.

Pour activer l'application à l'aide du fichier clé, il n'est pas nécessaire de se connecter aux serveurs d'activation de Kaspersky.

Si vous avez sélectionné cette option d'activation, vous pouvez activer l'option **Déployer automatiquement la clé de licence sur les appareils administrés**.

Si cette option est activée, la clé de licence sera déployée automatiquement sur les appareils administrés.

Si cette option est désactivée, vous pouvez déployer la clé de licence sur les appareils administrés ultérieurement, dans le nœud **Licences pour les logiciels de Kaspersky** de l'arborescence de la Console d'administration.

- [Reportez l'activation de l'application](#) ⓘ

L'application fonctionne avec la fonctionnalité de base, sans l'Administration des appareils mobiles et sans la Gestion des vulnérabilités et des correctifs.

Si vous avez choisi l'activation reportée de l'application, vous pouvez ajouter une clé de licence plus tard à tout moment en sélectionnant **OPÉRATIONS** → **LICENCE**.

Lors de l'utilisation de Kaspersky Security Center, déployé depuis une image [AMI payante ou pour un SKU facturé mensuellement en fonction de l'utilisation](#), il est impossible d'ajouter un fichier clé ou de saisir un code.

Étape 10. Spécification des paramètres de gestion des mises à jour tierces

Cette étape ne s'affiche pas si vous ne disposez pas de [licence pour le fonctionnement de Gestion des vulnérabilités et des correctifs](#) et si la tâche *Recherche de vulnérabilités et de mises à jour requises* existe déjà.

Pour les mises à jour logicielles tierces, sélectionnez l'une des options suivantes :

- [Rechercher les mises à jour nécessaires](#) ⓘ

La tâche *Recherche de vulnérabilités et de mises à jour requises* est créée.

Par défaut, cette option est sélectionnée.

- [Rechercher et installer les mises à jour requises](#) ⓘ

Les tâches *Recherche de vulnérabilités et de mises à jour requises* et *Installation des mises à jour requises et correction des vulnérabilités* sont créées automatiquement, si vous n'en avez pas.

Cette option est accessible uniquement en présence d'une [licence pour le fonctionnement de Gestion des vulnérabilités et des correctifs](#).

Pour les mises à jour Windows Update, sélectionnez l'une des options suivantes :

- [Utiliser les sources de mise à jour définies dans la stratégie du domaine](#) ⓘ

Les appareils clients téléchargent les mises à jour de Windows Update en fonction des paramètres de stratégie de votre domaine. La stratégie d'Agent d'administration est créée automatiquement si vous n'en avez pas.

- [Utiliser le Serveur d'administration comme serveur WSUS](#) ⓘ

Les appareils clients téléchargent les mises à jour Windows Update à partir du Serveur d'administration. La tâche *Synchronisation des mises à jour Windows Update* et la stratégie d'Agent d'administration sont créées automatiquement, si vous n'en avez pas.

Cette option est accessible uniquement en présence d'une [licence pour le fonctionnement de Gestion des vulnérabilités et des correctifs](#).

Étape 11. Création de la configuration de base de la protection d'un réseau

Vous pouvez consulter une liste de stratégies et de tâches créées.

Avant de passer à l'étape suivante de l'Assistant, attendez la fin de la création des stratégies et des tâches.

Étape 12. Configuration des notifications par email

Configurez l'envoi des notifications sur les événements enregistrés lors du travail avec les applications de Kaspersky sur les appareils clients. Ces paramètres seront utilisés comme paramètres par défaut pour les stratégies d'applications.

Pour configurer la diffusion des notifications relatives aux événements qui surviennent dans les applications de Kaspersky, utilisez les paramètres suivants :

- [Destinataires \(adresses email\)](#) ⓘ

Les adresses email des utilisateurs auxquels l'application va envoyer les notifications. Vous pouvez entrer une ou plusieurs adresse(s). Si vous entrez plusieurs adresses, séparez-les par un point-virgule.

- [Adresse du Serveur SMTP](#) ⓘ

L'adresse ou les adresses des serveurs de messagerie de votre organisation.

Si vous entrez plusieurs adresses, séparez-les par un point-virgule. Vous pouvez également utiliser une adresse IP ou le nom de l'appareil dans le réseau Windows (nom NetBIOS).

- [Port du serveur SMTP](#) ⓘ

Numéro du port de communication du serveur SMTP. Le numéro de port par défaut est 25.

- [Utiliser l'authentification ESMTP](#) ⓘ

Activation de la prise en charge de l'authentification ESMTTP. Après avoir coché la case, dans les champs **Nom d'utilisateur** et **Mot de passe**, vous pouvez définir les paramètres d'authentification ESMTTP. La case est décochée par défaut, les paramètres de l'authentification ESMTTP ne sont pas accessibles.

Vous pouvez vérifier les paramètres définis pour l'envoi des notifications par email à l'aide du bouton **Envoyer un message d'essai**.

Étape 13. Réalisation d'un sondage réseau

Le Serveur d'administration exécute un sondage initial. Une barre de progression s'affiche pendant le sondage. Quand le sondage est terminé, le lien **Consulter les appareils détectés** devient accessible. Cliquez sur ce lien pour voir les appareils réseau détectés par le Serveur d'administration. Pour retourner à l'Assistant de configuration initiale de l'application, appuyez sur la touche **Échap**.

Étape 14. Fin de l'Assistant de configuration initiale de l'application

Dans la fenêtre de fin de l'Assistant de configuration initiale de l'application, cochez la case **Lancer l'Assistant de déploiement de la protection** si vous voulez lancer l'[installation automatique](#) des applications antivirus et/ou de l'Agent d'administration sur les appareils de votre réseau.

Cliquez sur **Terminer** pour terminer le travail de l'Assistant.

Assistant de déploiement de la protection

Pour installer les applications de Kaspersky, vous pouvez utiliser l'Assistant de déploiement de la protection. L'Assistant de déploiement de la protection permet de réaliser l'installation à distance des applications, en utilisant les paquets d'installation formés ou directement depuis un paquet de distribution.

L'Assistant de déploiement de la protection effectue les actions suivantes :

- Télécharge un paquet d'installation pour installer l'application (s'il n'a pas été créé auparavant). Le paquet d'installation est situé dans **DÉCOUVERTE ET DÉPLOIEMENT** → **DÉPLOIEMENT ET ATTRIBUTION** → **PAQUETS D'INSTALLATION**. Vous pouvez utiliser ce paquet d'installation pour installer l'application ultérieurement.
- Crée et lance la tâche d'installation à distance pour un ensemble d'appareils ou pour un groupe d'administration. La tâche d'installation à distance nouvellement créée est stockée dans la section **Tâches**. Vous pouvez manuellement lancer cette tâche par la suite. Le type de tâche est **Installation à distance d'une application**.

Démarrage de l'Assistant de déploiement de la protection

Pour lancer manuellement l'Assistant de déploiement de la protection, procédez comme suit

Dans la fenêtre principale de l'application, cliquez sur **DÉCOUVERTE ET DÉPLOIEMENT** → **DÉPLOIEMENT ET ATTRIBUTION** → **ASSISTANT DE DÉPLOIEMENT DE LA PROTECTION**.

L'Assistant de déploiement de la protection démarre. Parcourez les étapes de l'Assistant à l'aide du bouton **Suivant**.

Étape 1. Sélection du paquet d'installation

Sélectionnez le paquet d'installation de l'application que vous souhaitez installer.

Si le paquet d'installation de l'application en question ne figure pas dans la liste, cliquez sur le bouton **Ajouter**, puis sélectionnez l'application dans la liste.

Étape 2. Sélection d'une méthode pour la distribution du fichier clé ou du code d'activation

Sélectionnez une méthode pour la distribution du fichier clé ou du code d'activation :

- [Ne pas ajouter une clé de licence au paquet d'installation](#) ⓘ

La clé est diffusée automatiquement à tous les appareils avec lesquels elle est compatible :

- si la [diffusion automatique](#) est activée dans les propriétés de la clé
- si la tâche **Ajout de la clé** est créée.

- [Ajouter une clé de licence au paquet d'installation](#) ⓘ

La clé est diffusée sur les appareils avec le paquet d'installation.

Il n'est pas recommandé de diffuser la clé de cette façon car l'accès général de lecture au stockage des paquets est configuré par défaut.

Si un fichier clé ou un code d'activation entre dans la composition du paquet d'installation, cette fenêtre est affichée, mais ne contient que les informations sur la clé de licence.

Étape 3. Sélection de la version de l'Agent d'administration

Si vous avez sélectionné le paquet d'installation d'une application autre que l'agent d'administration, vous devez aussi installer l'agent d'administration qui connecte l'application au serveur d'administration de Kaspersky Security Center.

Sélectionnez la dernière version de l'agent d'administration.

Étape 4. Sélection des appareils

Composez une liste d'appareils sur lesquels l'application va être installée :

- [Installer sur les appareils administrés](#) ⓘ

Si cette option a été sélectionnée, la tâche d'installation à distance de l'application sera créée pour le groupe des appareils.

- [Sélectionner les appareils à installer](#) ⓘ

La tâche est affectée aux appareils qui appartiennent à une sélection d'appareils. Vous pouvez définir une des sélections existantes.

Par exemple, vous pourriez souhaiter utiliser cette option pour exécuter une tâche sur des appareils dotés d'une version du système d'exploitation spécifique.

Étape 5. Indiquez les paramètres de la tâche d'installation à distance

Sur la page **Paramètres de la tâche d'installation à distance**, configurez les paramètres de l'installation à distance de l'application.

Le groupe de paramètres **Forcer le téléchargement du paquet d'installation** permet de sélectionner le mode d'envoi des fichiers nécessaires pour l'installation de l'application sur les appareils clients :

- [En utilisant l'Agent d'administration](#) ⓘ

Si l'option est activée, l'Agent d'administration installé sur les appareils clients fournit les paquets d'installation à ces derniers.

Si cette option est désactivée, les paquets d'installation sont livrés à l'aide des outils Microsoft Windows.

Il est recommandé d'activer cette option si la tâche concerne des appareils sur lesquels un Agent d'administration est installé.

Cette option est activée par défaut.

- [En utilisant les ressources du système d'exploitation via les points de distribution](#) ⓘ

Si l'option est activée, les paquets d'installation sont transmis sur les appareils clients via les outils du système d'exploitation par les points de distribution. Cette option peut être sélectionnée si au moins un point de distribution se trouve sur le réseau.

Si l'option **À l'aide de l'Agent d'administration** est activée, les fichiers seront livrés via les outils du système d'exploitation uniquement dans le cas où il n'est pas possible d'utiliser les moyens de l'Agent d'administration.

Par défaut, l'option est activée pour les tâches d'installation à distance créées sur le Serveur d'administration virtuel.

- [En utilisant les ressources du système d'exploitation via le Serveur d'administration](#) ⓘ

Si l'option est activée, l'envoi des fichiers sur les appareils clients sera exécuté via les outils Microsoft Windows à l'aide du Serveur d'administration. Cette option peut être activée si l'Agent d'administration n'est pas installé sur l'appareil client, mais que l'appareil client fait partie du même réseau que le Serveur d'administration.

Cette option est activée par défaut.

Configurez les paramètres avancés :

- [Ne pas réinstaller l'application si elle est déjà installée](#) ?

Si l'option est activée, l'application sélectionnée n'est pas installée à nouveau, si l'appareil client en est déjà équipé.

Si l'option est désactivée, l'application sera malgré tout installée.

Cette option est activée par défaut.

- [Réparer l'installation du paquet d'installation dans les stratégies de groupe d'Active Directory](#) ?

Si l'option est activée, le paquet d'installation s'installera à l'aide des stratégies de groupes Active Directory.

L'option est disponible si le paquet d'installation de l'Agent d'administration est sélectionné.

Cette option est Inactif par défaut.

Étape 6. Administration du redémarrage

Définir l'action à appliquer s'il faut redémarrer le système d'exploitation pendant l'installation de l'application.

- [Ne pas redémarrer l'appareil](#) ?

Les appareils clients ne redémarrent pas automatiquement après l'opération. Pour terminer l'fonctionnement de, il faut redémarrer l'appareil (par exemple, manuellement ou à l'aide d'une tâche d'administration des appareils). Les informations sur la nécessité du redémarrage sont enregistrées dans les résultats de la tâche et dans l'état de l'appareil. Cette option convient aux tâches d' sur les serveurs et autres appareils pour lesquels la continuité des opérations est critique.

- [Redémarrer l'appareil](#) ?

Dans ce cas, le redémarrage est toujours exécuté automatiquement, si celui-ci est requis pour terminer l'fonctionnement de. Cette option convient aux tâches d' sur des appareils pour lesquels des interruptions périodiques sont admises (débranchement, redémarrage).

- [Confirmer l'action auprès de l'utilisateur](#) ?

Le message qui signale que l'appareil client doit être redémarré manuellement s'affiche sur l'écran de l'appareil. Pour cette option, il est possible de configurer des paramètres avancés : le texte du message pour l'utilisateur, la fréquence du message, ainsi que le délai à l'issue duquel le redémarrage sera forcé (sans confirmation de l'utilisateur). Cette option convient le mieux pour les postes de travail sur lesquels les utilisateurs doivent pouvoir sélectionner l'heure de redémarrage qui leur convient le mieux.

Cette option est sélectionnée par défaut.

- **[Répéter la demande toutes les \(min.\)](#)**

Quand cette option est activée, l'application invite l'utilisateur à redémarrer le système d'exploitation selon la fréquence indiquée.

Cette option est activée par défaut. L'intervalle par défaut est de 5 minutes. La valeur peut être comprise entre 1 et 1 440 minutes.

Si cette option est désactivée, l'invite est affichée une seule fois.

- **[Redémarrer le système au bout de \(min.\)](#)**

Après avoir averti l'utilisateur, l'application force le redémarrage du système d'exploitation à l'issue de l'intervalle défini.

Cette option est activée par défaut. Le délai par défaut est de 30 minutes. La valeur peut être comprise entre 1 et 1 440 minutes.

- **[Forcer la fermeture des applications dans les sessions bloquées](#)**

Les applications en cours d'exécution peuvent empêcher le redémarrage de l'appareil client. Par exemple, si un document est en train d'être modifié dans un logiciel de traitement de texte et qu'il n'est pas enregistré, l'application n'autorise pas le redémarrage de l'appareil.

Quand cette option est activée, l'arrêt forcé de ces applications sur un appareil verrouillé doit avoir lieu avant de pouvoir redémarrer l'appareil. Les utilisateurs pourraient perdre toute modification qui n'a pas été enregistrée à ce moment.

Si cette option est désactivée, un appareil verrouillé n'est pas redémarré. L'état de la tâche sur cet appareil indique qu'il faut redémarrer l'appareil. Les utilisateurs doivent quitter manuellement toutes les applications en cours d'exécution sur les appareils verrouillés, puis redémarrer ces appareils.

Cette option est inactif par défaut.

Étape 7. Suppression des applications incompatibles avant l'installation

Cette étape est présente uniquement si l'application que vous déployez est incompatible avec d'autres applications.

Sélectionnez cette option si vous souhaitez que Kaspersky Security Center supprime automatiquement les applications incompatibles avec l'application que vous déployez.

La liste des applications incompatibles s'affiche aussi.

Si vous ne sélectionnez pas cette option, l'application ne sera installée que sur des appareils dont aucune application n'est incompatible.

Étape 8. Déplacement des appareils vers Appareils administrés

Indiquez si les appareils doivent être déplacés vers un groupe d'administration après l'installation de l'agent d'administration.

- [Ne pas déplacer les appareils](#) ⓘ

Les appareils demeurent dans les groupes où ils se trouvent. Les appareils qui n'ont été placés dans aucun groupe restent non définis.

- [Déplacer les appareils non définis dans un groupe](#) ⓘ

Les appareils sont déplacés vers le groupe d'administration que vous avez sélectionné.

L'option **Ne pas déplacer les appareils** est sélectionnée par défaut. Pour des raisons de sécurité, envisagez de déplacer les appareils manuellement.

Étape 9. Sélection des comptes pour accéder aux appareils

Si nécessaire, ajoutez les comptes utilisateurs qui seront utilisés pour démarrer la tâche d'installation à distance :

- [Compte utilisateur non requis \(Agent d'administration installé\)](#) ⓘ

Si cette option est sélectionnée, il n'est pas nécessaire d'indiquer le compte utilisateur au nom duquel l'installateur de l'application sera lancé. La tâche est lancée sous le même compte utilisateur que le compte du service du Serveur d'administration.

Si l'agent d'administration n'est pas installé sur les appareils clients, l'option n'est pas disponible.

- [Compte utilisateur requis \(Agent d'administration non utilisé\)](#) ⓘ

Si cette option est sélectionnée, il est possible d'indiquer le compte utilisateur au nom duquel l'installateur de l'application sera lancé. Il est possible d'indiquer un compte utilisateur si l'Agent d'administration n'est pas installé sur les appareils auxquels la tâche est affectée.

Vous pouvez désigner plusieurs comptes utilisateurs si aucun d'entre eux ne possède les privilèges nécessaires sur tous les appareils pour lesquels la tâche a été désignée. Dans ce cas, tous les comptes utilisateur ajoutés sont utilisés successivement, de haut en bas, pour lancer la tâche.

Si aucun compte utilisateur n'a été ajouté, la tâche est lancée sous le même compte, que le compte du service du Serveur d'administration.

Étape 10. Démarrage de l'installation

Cette page est la dernière étape de l'Assistant. À cette étape, la **Tâche d'installation à distance** a été créée et configurée avec succès.

Par défaut, l'option **Lancer la tâche à la fin de l'Assistant** n'est pas sélectionnée. Si vous sélectionnez cette option, la **Tâche d'installation à distance** démarre immédiatement après la fin de l'Assistant. Si vous ne sélectionnez pas cette option, la **Tâche d'installation à distance** ne démarre pas. Vous pouvez manuellement lancer cette tâche par la suite.

Cliquez sur **OK** pour terminer l'étape finale de l'Assistant de déploiement de la protection.

Configuration du Serveur d'administration

Cette section décrit la configuration et les propriétés du Serveur d'administration de Kaspersky Security Center.

Configuration de la connexion de Kaspersky Security Center 13 Web Console au Serveur d'administration

Pour définir les ports de connexion du Serveur d'administration, procédez comme suit :

1. En haut de l'écran, cliquez sur l'icône **Paramètres** (⚙️) en regard du nom du Serveur d'administration requis.
La fenêtre des propriétés du Serveur d'administration s'ouvre.
2. Sous l'onglet **Général**, sélectionnez la section **Ports de connexion**.

L'application affiche les principaux paramètres de connexion du serveur sélectionné.

Dans les versions précédentes de Kaspersky Security Center, la Console d'administration se connectait au Serveur d'administration, via le port SSL TCP 13291 et le port SSL TCP 13000. À partir de la version Kaspersky Security Center 10 Service Pack 2, les ports SSL utilisés par l'application sont soumis à une séparation stricte et l'utilisation de ports à d'autres fins est impossible :

- Le port SSL TCP 13291 peut être utilisé uniquement par la Console d'administration.
- Le port SSL TCP 13000 peut être utilisé uniquement par l'Agent d'administration, un Serveur d'administration secondaire et le Serveur d'administration principal installé en zone démilitarisée.
- Le port TCP 14000 peut être utilisé pour connecter la Console d'administration, les points de distribution et les Serveurs d'administration secondaires, ainsi que pour recevoir des données depuis les appareils clients.

Consultation du journal des connexions au Serveur d'administration

L'historique des connexions et des tentatives de connexion au Serveur d'administration lors de son fonctionnement peut être enregistré dans un fichier journal. Les informations de ce fichier permettent de suivre non seulement les connexions à l'intérieur de votre infrastructure réseau, mais également les tentatives non autorisées d'accès au serveur.

Pour enregistrer les événements de connexion au Serveur d'administration, procédez comme suit :

1. Dans la fenêtre de l'application principale, cliquez sur l'icône **Paramètres** (⚙️) en regard du nom du Serveur d'administration requis.

La fenêtre des propriétés du Serveur d'administration s'ouvre.

2. Sous l'onglet **Général**, sélectionnez la section **Ports de connexion**.

3. Activez l'option **Consigner les événements de connexion du Serveur d'administration**.

Tous les autres événements de connexions entrantes vers le Serveur d'administration, résultats d'authentification et erreurs SSL seront enregistrés dans le fichier
`%ProgramData%\KasperskyLab\admindkit\logs\sc.syslog`.

Définition du nombre d'événements maximal dans le stockage d'événements

Dans la section **Stockage d'événements** de la fenêtre de propriétés du Serveur d'administration, vous pouvez configurer les paramètres de stockage des événements dans la base de données du Serveur d'administration en limitant le nombre d'enregistrements sur les événements et la durée de stockage de ces derniers. Quand vous définissez le nombre maximal d'événements, l'application calcule un espace de stockage approximatif requis pour la quantité indiquée. Ce calcul approximatif permet d'évaluer si vous avez assez d'espace libre sur le disque pour éviter un débordement de base de données. Par défaut, la capacité de la base de données du Serveur d'administration est de 400 000 événements. La capacité maximale recommandée de la base de données est de 45 millions d'événements.

Si le nombre d'événements dans la base de données atteint la valeur maximale indiquée par l'administrateur, l'application supprime les événements les plus anciens et enregistre les nouveaux. Quand le Serveur d'administration supprime les anciens événements, il ne peut pas enregistrer les nouveaux événements dans la base de données. Durant cette période, les informations relatives aux événements qui ont été rejetés sont écrites dans le journal des événements Kaspersky. Les nouveaux événements sont placés dans une file d'attente et enregistrés dans la base de données dès que la suppression est terminée.

Pour limiter le nombre d'événements qui peut être stocké dans la base d'événements du Serveur d'administration :

1. En haut de l'écran, cliquez sur l'icône **Paramètres** (⚙️) en regard du nom du Serveur d'administration requis.

La fenêtre des propriétés du Serveur d'administration s'ouvre.

2. Sous l'onglet **Général**, sélectionnez la section **Stockage d'événements**.

3. Définissez le nombre maximal d'événements stockés dans la base de données.

4. Cliquez sur le bouton **Enregistrer**.

Le nombre d'événements qui peut être stocké dans la base de données est limité à la valeur définie.

Paramètres de connexion des appareils protégés au niveau UEFI

Un *Appareil protégé au niveau UEFI* est un appareil dont lequel le logiciel Kaspersky Antivirus for UEFI est intégré au niveau du BIOS. La protection intégrée assure la sécurité de l'appareil au début du lancement du système quand la protection des appareils qui ne sont pas dotés de l'application intégrée commence à fonctionner uniquement après le lancement de l'application de sécurité. Kaspersky Security Center prend en charge l'administration de ces appareils.

Pour modifier les paramètres de connexion des appareils protégés au niveau UEFI, procédez comme suit :

Dans la fenêtre de l'application principale, cliquez sur l'icône **Paramètres** (⚙️) en regard du nom du Serveur d'administration requis.

La fenêtre des propriétés du Serveur d'administration s'ouvre.

1. Sous l'onglet **Général**, sélectionnez la section **Ports supplémentaires**.

2. Modifiez les paramètres pertinents :

- [Ouvrir le port pour les appareils protégés au niveau UEFI et KasperskyOS](#) ⓘ

Les appareils protégés au niveau UEFI peuvent se connecter au Serveur d'administration.

- [Port pour les appareils protégés au niveau UEFI et KasperskyOS](#) ⓘ

Vous pouvez modifier le numéro de port si l'option **Ouvrir le port pour les appareils protégés au niveau UEFI** est activée. Le numéro de port par défaut est 13294.

3. Cliquez sur le bouton **Enregistrer**.

Les appareils protégés au niveau UEFI peuvent désormais se connecter au Serveur d'administration.

Création d'un Serveur d'administration virtuel

Vous pouvez créer des [Serveurs d'administration virtuels](#) et les ajouter aux groupes d'administration.

Pour créer et ajouter un Serveur d'administration virtuel, procédez comme suit :

1. Dans la fenêtre de l'application principale, cliquez sur l'icône **Paramètres** (⚙️) en regard du nom du Serveur d'administration requis.
2. Sur la page qui s'ouvre, accédez à l'onglet **Serveurs d'administration**.
3. Choisissez le groupe d'administration auquel vous souhaitez ajouter un Serveur d'administration virtuel. Le Serveur d'administration virtuel va administrer les appareils du groupe sélectionné (y compris les sous-groupes).

Dans la ligne du menu, cliquez sur **Nouveau Serveur d'administration virtuel**.

1. Sur la page qui s'ouvre, définissez les propriétés du nouveau Serveur d'administration virtuel :

- **Nom du Serveur d'administration virtuel.**
- **Adresse de connexion du Serveur d'administration**
Vous pouvez définir le nom ou l'adresse IP de votre Serveur d'administration.

2. Dans la liste des utilisateurs, sélectionnez l'administrateur virtuel du Serveur d'administration.

Si vous le souhaitez vous pouvez modifier l'un des comptes existants afin de lui attribuer le rôle de l'administrateur ou de créer un nouveau compte utilisateur.

3. Cliquez sur **Enregistrer**.

Le nouveau Serveur d'administration virtuel est créé, ajouté au groupe d'administration et s'affiche sous l'onglet **Serveurs d'administration**.

Création d'une hiérarchie des Serveurs d'administration : ajout d'un Serveur d'administration secondaire

Ajout du Serveur d'administration secondaire (effectué sur le futur Serveur d'administration principal)

Vous pouvez ajouter un Serveur d'administration en tant que Serveur d'administration secondaire et définir en même temps une relation hiérarchique de type "serveur principal/serveur secondaire".

Pour ajouter un Serveur d'administration secondaire disponible pour la connexion via Kaspersky Security Center 13 Web Console :

1. Assurez-vous que le port 13000 du futur Serveur d'administration principal peut recevoir les connexions des Serveurs d'administration secondaires.
2. Sur le futur Serveur d'administration principal, cliquez sur l'icône **Paramètres** (⚙️).
3. Sur la page des propriétés qui s'ouvre, sélectionnez sur l'onglet **Serveurs d'administration**.
4. Cochez la case en regard du nom du groupe d'administration auquel vous souhaitez ajouter le Serveur d'administration.
5. Dans la ligne de menu, cliquez sur **Connecter un Serveur d'administration secondaire**.
L'Assistant de connexion du Serveur d'administration secondaire démarre.
6. Sur la première page de l'assistant, remplissez l'un des champs suivants :

- [Nom d'affichage du Serveur d'administration secondaire](#) ⓘ

Le nom sous lequel le Serveur d'administration secondaire sera affiché dans la hiérarchie. Si vous le souhaitez, vous pouvez saisir l'adresse IP en tant que nom ou vous pouvez utiliser un nom comme, par exemple, « Serveur secondaire pour le groupe 1 ».

- [Adresse du Serveur d'administration secondaire \(facultative\)](#) ⓘ

Spécifiez l'adresse IP ou le nom de domaine du Serveur d'administration secondaire.

- [Port SSL du Serveur d'administration](#) ⓘ

Indiquez le numéro du port SSL sur le Serveur d'administration principal. Le numéro de port par défaut est 13000.

- [Port API du Serveur d'administration](#) ⓘ

Indiquez le numéro de port sur le Serveur d'administration principal de réception des connexions via OpenAPI. Le numéro de port par défaut est 13299.

- [Connecter le Serveur d'administration principal au Serveur d'administration secondaire dans la DMZ](#) 

Sélectionnez cette option si le Serveur d'administration secondaire se trouve dans une zone démilitarisée (DMZ).

- [Utiliser un serveur proxy](#) 

Sélectionnez cette option si vous utilisez un serveur proxy pour vous connecter au Serveur d'administration secondaire.

Dans ce cas, vous devez également indiquer les paramètres suivants du serveur proxy :

- **Adresse**
- **Nom d'utilisateur**
- **Mot de passe**

7. Suivez les autres instructions de l'Assistant.

Une fois l'exécution de l'Assistant terminée, la hiérarchie "principal/secondaire" est établie. Le Serveur d'administration principal commence à accepter la connexion du Serveur d'administration secondaire via le port 13000. Les tâches et les stratégies du Serveur d'administration principal sont reçues et appliquées. Le Serveur d'administration secondaire s'affiche sur le Serveur d'administration principal, dans le groupe d'administration auquel il a été ajouté.

Ajout du Serveur d'administration secondaire (effectué sur le futur Serveur d'administration secondaire)

Si vous n'avez pas pu vous connecter au futur Serveur d'administration secondaire (par exemple, parce qu'il était temporairement déconnecté ou indisponible), vous pouvez néanmoins ajouter un Serveur d'administration secondaire.

Pour ajouter un Serveur d'administration indisponible pour la connexion via Kaspersky Security Center 13 Web Console, à titre de Serveur secondaire, procédez comme suit :

1. Envoyez le fichier du certificat du futur Serveur d'administration principal à l'administrateur système du bureau où se trouve le futur Serveur d'administration secondaire. (Vous pouvez, par exemple, copier le fichier sur un appareil externe tel qu'un disque flash ou l'envoyer par email.)

Le fichier du certificat se trouve sur le futur Serveur d'administration principal à l'adresse %ALLUSERSPROFILE%\Application Data\KasperskyLab\adminkit\1093\cert\klserver.cer.

2. Demandez à l'administrateur système en charge du futur Serveur d'administration secondaire de procéder comme suit :
 - a. Cliquez sur l'icône **Paramètres** .
 - b. Sur la page des propriétés qui s'ouvre, accédez à la section **Hiérarchie des Serveurs d'administration** de l'onglet **Général**.
 - c. Cochez l'option **Ce Serveur d'administration est secondaire dans la hiérarchie**.
 - d. Dans le champ **Adresse du Serveur d'administration principal**, saisissez le nom de réseau du futur Serveur d'administration principal.

- e. Choisissez le fichier précédemment enregistré contenant le certificat du futur Serveur d'administration principal en cliquant sur **Parcourir**.
- f. Si nécessaire, cochez la case **Connecter le Serveur d'administration principal au Serveur d'administration secondaire dans la DMZ**.
- g. Si la connexion au futur Serveur d'administration secondaire se fait via un serveur proxy, sélectionnez l'option **Utiliser un serveur proxy** et précisez les paramètres de connexion.
- h. Cliquez sur **Enregistrer**.

La hiérarchie "principal/secondaire" est établie. Le Serveur d'administration principal commence à accepter la connexion du Serveur d'administration secondaire à l'aide du port 13000. Les tâches et les politiques du Serveur d'administration principal sont reçues et appliquées. Le Serveur d'administration secondaire s'affiche sur le Serveur d'administration principal, dans le groupe d'administration où il a été ajouté.

Affichage de la liste des Serveurs d'administration secondaires

Pour afficher la liste des Serveurs d'administration secondaires (virtuels inclus) :

Dans la fenêtre de l'application principale, cliquez sur le nom du serveur d'administration, qui est à côté de l'icône **Paramètres** (⚙️).

La liste déroulante des Serveurs d'administration secondaires (virtuels inclus) s'affiche.

Vous pouvez aller à l'un de ces serveur d'administration en cliquant sur son nom.

The administration groups are shown, too, but they are grayed and not available for management in this menu.

Suppression d'une hiérarchie des Serveurs d'administration

Si vous ne souhaitez plus disposer d'une hiérarchie de Serveurs d'administration, vous pouvez les déconnecter de cette hiérarchie.

Pour supprimer une hiérarchie de Serveurs d'administration :

1. En haut de l'écran, cliquez sur l'icône **Paramètres** (⚙️) à côté du nom du Serveur d'administration principal.
2. Sur la page qui s'ouvre, accédez à l'onglet **Serveurs d'administration**.
3. Dans le groupe d'administration où vous voulez supprimer le Serveur d'administration secondaire, sélectionnez le Serveur d'administration secondaire.
4. Dans la ligne du menu, cliquez sur **Supprimer**.
5. Dans la fenêtre qui s'ouvre, cliquez sur **OK** pour confirmer que vous voulez supprimer le Serveur d'administration secondaire.

L'ancien Serveur d'administration principal et l'ancien Serveur d'administration secondaire sont désormais indépendants l'un de l'autre. La hiérarchie n'existe plus.

Configuration de l'interface

Vous pouvez configurer l'interface de Kaspersky Security Center 13 Web Console pour afficher et masquer les sections et les éléments d'interface, en fonction des fonctionnalités utilisées.

Pour configurer l'interface de Kaspersky Security Center 13 Web Console conformément à l'ensemble de fonctionnalités actuellement utilisé, procédez comme suit :

1. Dans la fenêtre principale de l'application, cliquez sur le menu du compte.
2. Dans le menu déroulant, sélectionnez **Options d'interface**.
3. Dans la fenêtre **Options d'interface** qui s'ouvre, activez ou désactivez l'option **Afficher le chiffrement et la protection des données**.
4. Cliquez sur **Enregistrer**.

La console affiche la section **CHIFFREMENT ET PROTECTION DES DONNÉES**.

Activation de la protection du compte contre les modifications non autorisées

Vous pouvez activer une option supplémentaire pour protéger un compte utilisateur contre les modifications non autorisées. Si cette option est activée, la modification des paramètres du compte utilisateur nécessite l'autorisation de l'utilisateur disposant des droits de modification.

Pour activer ou désactiver la protection du compte contre les modifications non autorisées, procédez comme suit :

1. Dans le menu principal, accédez à **UTILISATEURS ET RÔLES → UTILISATEURS**.
2. Cliquez sur le nom du compte utilisateur interne pour lequel vous souhaitez spécifier la protection du compte contre les modifications non autorisées.
3. Dans la fenêtre des paramètres utilisateur qui s'ouvre, sélectionnez l'onglet **Protection du compte**.
4. Sous l'onglet **Protection du compte**, sélectionnez l'option **Demander une authentification pour vérifier l'autorisation de modifier les comptes utilisateurs** si vous souhaitez demander les identifiants à chaque fois que les paramètres de compte sont changés ou modifiés. Dans le cas contraire, sélectionnez l'option **Autoriser les utilisateurs à modifier ce compte sans authentification supplémentaire**.
5. Cliquez sur **Enregistrer**.

La protection du compte contre les modifications non autorisées est activée pour un compte utilisateur.

Vérification en deux étapes

Vous pouvez activer la vérification en deux étapes pour réduire le risque d'accès non autorisé à Kaspersky Security Center 13 Web Console.

Scénario : configuration de la vérification en deux étapes pour tous les utilisateurs

Ce scénario décrit comment activer la vérification en deux étapes pour tous les utilisateurs et comment exclure des comptes utilisateurs de la vérification en deux étapes. Si vous n'avez pas activé la vérification en deux étapes pour votre compte avant de l'activer pour les autres utilisateurs, l'application ouvre d'abord la fenêtre permettant d'activer la vérification en deux étapes pour votre compte. Ce scénario décrit également comment activer la vérification en deux étapes pour votre propre compte.

Si vous avez activé la vérification en deux étapes pour votre compte, vous pouvez passer à la phase d'activation de la vérification en deux étapes.

Prérequis

Avant de commencer :

- Assurez-vous que votre compte utilisateur dispose du droit [Modifier les ACL des objets](#) de la zone fonctionnelle **Fonctionnalités générales : Autorisations utilisateur** pour modifier les paramètres de sécurité des comptes pour d'autres utilisateurs.
- Assurez-vous que les autres utilisateurs du Serveur d'administration installent une application d'authentification sur leurs appareils.

Étapes

L'activation de la vérification en deux étapes pour tous les utilisateurs se déroule par étapes :

1 Installation d'une application d'authentification sur un appareil

Vous pouvez installer Google Authenticator, Microsoft Authenticator ou toute autre application d'authentification prenant en charge l'algorithme TOTP (Time-based One-time Password, mot de passe à usage unique basé sur l'heure).

2 Synchronisation de l'heure de l'application d'authentification définie avec l'heure de l'appareil sur lequel le Serveur d'administration est installé

Assurez-vous que l'heure définie dans l'application d'authentification est synchronisée avec l'heure du Serveur d'administration.

3 Activation de la vérification en deux étapes pour votre compte et réception de la clé secrète de votre compte

Instructions pour :

- Pour la Console d'administration basée sur MMC : [activation de la vérification en deux étapes de votre propre compte](#)
- Pour Kaspersky Security Center 13 Web Console : [activation de la vérification en deux étapes pour votre propre compte](#)

Une fois que vous avez activé la vérification en deux étapes pour votre compte, vous pouvez activer la vérification en deux étapes pour tous les utilisateurs.

4 Activation de la vérification en deux étapes pour tous les utilisateurs

Les utilisateurs dont la vérification en deux étapes est activée doivent l'utiliser pour se connecter au Serveur d'administration.

Instructions pour :

- Pour la Console d'administration basée sur MMC : [activation de la vérification en deux étapes pour tous les utilisateurs](#)
- Pour Kaspersky Security Center 13 Web Console : [activation de la vérification en deux étapes pour tous les utilisateurs](#)

5 Modification du nom d'un émetteur de code de sécurité

Si vous disposez de plusieurs Serveurs d'administration avec des noms semblables, vous devrez peut-être modifier les noms des émetteurs de code de sécurité pour mieux reconnaître les différents Serveurs d'administration.

Instructions pour :

- Pour la Console d'administration basée sur MMC : [modification du nom de l'émetteur du code de sécurité](#)
- Pour Kaspersky Security Center 13 Web Console : [modification du nom d'un émetteur de code de sécurité](#)

6 Exclusion des comptes utilisateurs pour lesquels vous n'avez pas besoin d'activer la vérification en deux étapes

Si nécessaire, vous pouvez exclure des utilisateurs de la vérification en deux étapes. Les utilisateurs avec des comptes exclus n'ont pas à utiliser la vérification en deux étapes pour se connecter au Serveur d'administration.

Instructions pour :

- Pour la Console d'administration basée sur MMC : [exclusion des comptes de la vérification en deux étapes](#)
- Pour Kaspersky Security Center 13 Web Console : [exclusion de comptes de la vérification en deux étapes](#)

Résultats

À la fin de ce scénario :

- La vérification en deux étapes est activée pour votre compte.
- La vérification en deux étapes est activée pour tous les comptes utilisateurs du Serveur d'administration, à l'exception des comptes utilisateurs qui ont été exclus.

À propos de la vérification en deux étapes

Kaspersky Security Center propose une vérification en deux étapes aux utilisateurs de Kaspersky Security Center 13 Web Console. Lorsque la vérification en deux étapes est activée pour votre propre compte, chaque fois que vous vous connectez à Kaspersky Security Center 13 Web Console, vous entrez votre nom d'utilisateur, votre mot de passe et un code de sécurité à usage unique supplémentaire. Si vous utilisez l'[authentification de domaine](#) pour votre compte, il vous suffit de saisir un code de sécurité supplémentaire à usage unique. Pour recevoir un code de sécurité à usage unique, vous devez disposer d'une application d'authentification sur votre ordinateur ou sur votre appareil mobile.

Un code de sécurité comporte un identifiant que l'on appelle *nom de l'émetteur*. Le nom de l'émetteur du code de sécurité est utilisé comme identifiant du Serveur d'administration dans l'application d'authentification. Vous pouvez modifier le nom de l'émetteur du code de sécurité. Le nom par défaut de l'émetteur du code de sécurité est identique au nom du Serveur d'administration. Le nom de l'émetteur est utilisé comme identifiant du Serveur d'administration dans l'application d'authentification. Si vous modifiez le nom de l'émetteur du code de sécurité, vous devez émettre une nouvelle clé secrète et la transmettre à l'application d'authentification. Un code de sécurité est à usage unique et valide jusqu'à 90 secondes (la durée exacte peut varier).

Tout utilisateur pour lequel la vérification en deux étapes est activée peut réémettre sa clé secrète. Lorsqu'un utilisateur s'authentifie avec la clé secrète réémise et l'utilise pour se connecter, le Serveur d'administration enregistre la nouvelle clé secrète pour le compte de l'utilisateur. Si l'utilisateur saisit la nouvelle clé secrète de façon incorrecte, le Serveur d'administration n'enregistre pas la nouvelle clé secrète et laisse la clé secrète actuelle valide pour l'authentification ultérieure.

Tout logiciel d'authentification prenant en charge l'algorithme TOTP (Time-based One-time Password) peut être utilisé comme application d'authentification, par exemple, Google Authenticator. Afin de générer le code de sécurité, vous devez synchroniser l'heure définie dans l'application d'authentification avec l'heure définie pour le Serveur d'administration.

Une application d'authentification génère le code de sécurité comme suit :

1. Le Serveur d'administration génère une clé secrète spéciale et un code QR.
2. Vous transmettez la clé secrète ou le code QR généré à l'application d'authentification.
3. L'application d'authentification génère un code de sécurité à usage unique que vous transmettez à la fenêtre d'authentification du Serveur d'administration.

Nous vous recommandons vivement d'installer une application d'authentification sur au moins un appareil. Enregistrez la clé secrète (ou le code QR) et conservez-la en lieu sûr. Elle vous aidera à restaurer l'accès à Kaspersky Security Center 13 Web Console au cas où vous perdriez l'accès à votre appareil mobile.

Pour sécuriser l'utilisation de Kaspersky Security Center, vous pouvez activer la vérification en deux étapes pour votre propre compte et activer la vérification en deux étapes pour tous les utilisateurs.

Vous pouvez [exclure](#) des comptes de la vérification en deux étapes. Cela peut être nécessaire pour les comptes de service qui ne peuvent pas recevoir de code de sécurité pour l'authentification.

La vérification en deux étapes fonctionne selon les règles suivantes :

- Seul un compte utilisateur disposant du droit [Modifier les ACL des objets](#) dans la zone fonctionnelle **Fonctionnalités générales : Autorisations utilisateur** peut activer la vérification en deux étapes pour tous les utilisateurs.

- Seul un utilisateur qui a activé la vérification en deux étapes pour son propre compte peut activer l'option de vérification en deux étapes pour tous les utilisateurs.
- Seul un utilisateur qui a activé la vérification en deux étapes pour son propre compte peut exclure d'autres comptes utilisateurs de la liste de la vérification en deux étapes activée pour tous les utilisateurs.
- Un utilisateur peut activer la vérification en deux étapes uniquement pour son propre compte.
- Un compte utilisateur disposant du droit [Modifier les ACL des objets](#) de la zone fonctionnelle **Fonctionn générales : Autorisations utilisateur** et connecté à Kaspersky Security Center 13 Web Console à l'aide de la vérification en deux étapes peut désactiver la vérification en deux étapes : pour tout autre utilisateur, uniquement si la vérification en deux étapes pour tous les utilisateurs est désactivée et pour un utilisateur exclu de la liste de la vérification en deux étapes qui est activée pour tous les utilisateurs.
- Tout utilisateur qui s'est connecté Kaspersky Security Center 13 Web Console à l'aide de la vérification en deux étapes peut réémettre sa propre clé secrète.
- Vous pouvez activer l'option de vérification en deux étapes pour tous les utilisateurs pour le Serveur d'administration que vous utilisez actuellement. Si vous activez cette option sur le Serveur d'administration, vous activez également cette option pour les comptes utilisateurs de ses [Serveurs d'administration virtuels](#) et vous n'activez pas la vérification en deux étapes pour les comptes utilisateurs des Serveurs d'administration secondaires.

Si la vérification en deux étapes est configurée pour un compte utilisateur sur le Serveur d'administration de Kaspersky Security Center version 13 ou suivante, l'utilisateur ne pourra pas se connecter à Kaspersky Security Center Web Console de versions 12, 12.1 ou 12.2.

Activation de la vérification en deux étapes pour votre compte

Vous ne pouvez activer la vérification en deux étapes que pour votre propre compte.

Avant d'activer la vérification en deux étapes pour votre compte, assurez-vous qu'une application d'authentification est installée sur votre appareil mobile. Assurez-vous que l'heure définie dans l'application d'authentification est synchronisée avec celle de l'appareil sur lequel le Serveur d'administration est installé.

Pour activer la vérification en deux étapes pour un compte utilisateur, procédez comme suit :

1. Dans le menu principal, accédez à **UTILISATEURS ET RÔLES** → **UTILISATEURS**.
2. Cliquez sur le nom de votre compte.
3. Dans la fenêtre des paramètres utilisateur qui s'ouvre, sélectionnez l'onglet **Protection du compte**.
4. Sous l'onglet **Protection du compte** :
 - Sélectionnez l'option **Demander le nom d'utilisateur, le mot de passe et le code de sécurité (vérification en deux étapes)** si vous souhaitez activer la vérification en deux étapes pour un compte utilisateur :
 - Dans la fenêtre de vérification en deux étapes qui s'ouvre, saisissez la clé secrète dans l'application d'authentification ou scannez le code QR et recevez un code de sécurité à usage unique.

Vous pouvez indiquer manuellement la clé secrète dans l'application d'authentification ou scanner le code QR à l'aide de votre appareil mobile.

- Dans la fenêtre de vérification en deux étapes, indiquez le code de sécurité généré par l'application d'authentification, puis cliquez sur le bouton **Véifier et appliquer**.

5. Cliquez sur le bouton **Enregistrer**.

La vérification en deux étapes est activée pour votre compte.

Activation de la vérification en deux étapes pour tous les utilisateurs

Vous pouvez activer la vérification en deux étapes pour tous les utilisateurs du Serveur d'administration si votre compte dispose du droit [Modifier les ACL des objets](#) dans la zone fonctionnelle **Fonctionnalités générales : Autorisations utilisateur** et si vous êtes authentifié à l'aide de la vérification en deux étapes. Si vous n'avez pas activé la vérification en deux étapes pour votre compte avant de l'activer pour tous les utilisateurs, l'application ouvre la fenêtre permettant d'[activer la vérification en deux étapes pour votre propre compte](#).

Pour activer la vérification en deux étapes pour tous les utilisateurs :

1. Dans la fenêtre de l'application principale, cliquez sur l'icône **Paramètres** (⚙️) en regard du nom du Serveur d'administration requis.

La fenêtre des propriétés du Serveur d'administration s'ouvre.

2. Sous l'onglet **Sécurité d'authentification** de la fenêtre des propriétés, utilisez le commutateur pour activer l'option de **vérification en deux étapes pour tous les utilisateurs**.

La vérification en deux étapes est activée pour tous les utilisateurs. À partir de maintenant, les utilisateurs du Serveur d'administration, y compris les utilisateurs ajoutés après l'activation de la vérification en deux étapes pour tous les utilisateurs, doivent configurer la vérification en deux étapes pour leurs comptes, à l'exception des utilisateurs sont [exclus](#) de la vérification en deux étapes.

Désactivation de la vérification en deux étapes d'un compte utilisateur

Vous pouvez désactiver la vérification en deux étapes pour votre propre compte ainsi que pour le compte de tout autre utilisateur.

Vous pouvez désactiver la vérification en deux étapes du compte d'un autre utilisateur si votre compte dispose du droit [Modifier les ACL d'objets](#) dans la zone fonctionnelle **Fonctionnalités générales : Autorisations utilisateur**.

Pour désactiver la vérification en deux étapes d'un compte utilisateur, procédez comme suit :

1. Dans le menu principal, accédez à **UTILISATEURS ET RÔLES** → **UTILISATEURS**.

2. Cliquez sur le nom du compte d'utilisateur interne pour lequel vous souhaitez désactiver la vérification en deux étapes. Il peut s'agir de votre propre compte ou du compte de tout autre utilisateur.

3. Dans la fenêtre des paramètres utilisateur qui s'ouvre, sélectionnez l'onglet **Protection du compte**.
4. Sous l'onglet **Protection du compte**, sélectionnez l'option **Demander uniquement le nom d'utilisateur et le mot de passe** si vous souhaitez désactiver la vérification en deux étapes pour un compte utilisateur.
5. Cliquez sur le bouton **Enregistrer**.

La vérification en deux étapes est désactivée pour le compte utilisateur.

Désactivation de la vérification en deux étapes pour tous les utilisateurs

Vous pouvez désactiver la vérification en deux étapes pour tous les utilisateurs si la vérification en deux étapes est activée pour votre compte et que votre compte dispose du droit [Modifier les ACL d'objets](#) dans la zone fonctionnelle **Fonctionnalités générales : Autorisations utilisateur**. Si la vérification en deux étapes n'est pas activée pour votre compte, vous devez [activer la vérification en deux étapes pour votre compte](#) avant de la désactiver pour tous les utilisateurs.

Pour désactiver la vérification en deux étapes pour tous les utilisateurs :

1. Dans la fenêtre de l'application principale, cliquez sur l'icône **Paramètres** (⚙️) en regard du nom du Serveur d'administration requis.
La fenêtre des propriétés du Serveur d'administration s'ouvre.
2. Sous l'onglet **Sécurité d'authentification** de la fenêtre des propriétés, utilisez le commutateur pour désactiver l'option de **vérification en deux étapes pour tous les utilisateurs**.
3. Saisissez les identifiants de votre compte dans la fenêtre d'authentification.

La vérification en deux étapes est désactivée pour tous les utilisateurs.

Exclusion de comptes de la vérification en deux étapes

Vous pouvez exclure des comptes utilisateurs de la vérification en deux étapes si vous disposez du droit [Modifier les ACL des objets](#) dans la zone fonctionnelle **Fonctionnalités générales : Autorisations utilisateur**.

Si un compte utilisateur est exclu de la liste de vérification en deux étapes de tous les utilisateurs, cet utilisateur n'a pas à utiliser la vérification en deux étapes.

L'exclusion des comptes de la vérification en deux étapes peut être nécessaire pour les comptes de service qui ne peuvent pas transmettre le code de sécurité lors de l'authentification.

Si vous souhaitez exclure certains comptes utilisateurs de la vérification en deux étapes, procédez comme suit :

1. Vous devez effectuer un [sondage Active Directory](#) pour actualiser la liste des utilisateurs du Serveur d'administration si vous souhaitez exclure des comptes Active Directory.
2. Dans la fenêtre de l'application principale, cliquez sur l'icône **Paramètres** (⚙️) en regard du nom du Serveur d'administration requis.
La fenêtre des propriétés du Serveur d'administration s'ouvre.

3. Sous l'onglet **Sécurité d'authentification** de la fenêtre des propriétés, dans le tableau des exclusions de la vérification en deux étapes, cliquez sur le bouton **Ajouter**.

4. Dans la fenêtre qui s'ouvre :

a. Sélectionnez les comptes utilisateurs que vous voulez exclure.

b. Cliquez sur le bouton **OK**.

Les comptes utilisateurs sélectionnés sont exclus de la vérification en deux étapes.

Création d'une nouvelle clé secrète

Vous pouvez générer une nouvelle clé secrète pour une vérification en deux étapes pour votre compte uniquement si vous y êtes autorisé, à l'aide de la vérification en deux étapes.

Pour générer une nouvelle clé secrète pour un compte utilisateur, procédez comme suit :

1. Dans le menu principal, accédez à **UTILISATEURS ET RÔLES** → **UTILISATEURS**.
2. Cliquez sur le nom du compte utilisateur pour lequel vous souhaitez générer une nouvelle clé secrète pour une vérification en deux étapes.
3. Dans la fenêtre des paramètres utilisateur qui s'ouvre, sélectionnez l'onglet **Protection du compte**.
4. Sous l'onglet **Protection du compte**, cliquez sur le lien **Générer une nouvelle clé secrète**.
5. Dans la fenêtre de vérification en deux étapes qui s'ouvre, indiquez une nouvelle clé de sécurité générée par l'application d'authentification.
6. Cliquez sur le bouton **Vérifier et appliquer**.

Une nouvelle clé secrète est générée pour l'utilisateur.

Si vous perdez votre appareil mobile, vous pouvez installer une application d'authentification sur un autre appareil mobile et générer une nouvelle clé secrète pour restaurer l'accès à Kaspersky Security Center 13 Web Console.

Modification du nom d'un émetteur de code de sécurité

Vous pouvez avoir plusieurs identifiants (ils sont appelés émetteurs) pour différents Serveurs d'administration. Vous pouvez modifier le nom d'un émetteur de code de sécurité dans le cas, par exemple, si le Serveur d'administration utilise déjà un nom d'émetteur de code de sécurité semblable pour un autre Serveur d'administration. Par défaut, le nom de l'émetteur du code de sécurité est le même que le nom du Serveur d'administration.

Après avoir modifié le nom de l'émetteur du code de sécurité, vous devez émettre une nouvelle clé secrète et la transmettre à l'application d'authentification.

Pour spécifier un nouveau nom d'émetteur du code de sécurité :

1. Dans la fenêtre de l'application principale, cliquez sur l'icône **Paramètres** (⚙️) en regard du nom du Serveur d'administration requis.

La fenêtre des propriétés du Serveur d'administration s'ouvre.

2. Dans la fenêtre des paramètres utilisateur qui s'ouvre, sélectionnez l'onglet **Protection du compte**.

3. Sous l'onglet **Protection du compte**, cliquez sur le lien **Modifier**.

La section **Modifier l'émetteur du code de sécurité** s'ouvre.

4. Indiquez nouveau nom d'émetteur de code de sécurité.

5. Cliquez sur le bouton **OK**.

Un nouveau nom d'émetteur de code de sécurité est indiqué pour le Serveur d'administration.

Déploiement d'applications Kaspersky dans Kaspersky Security Center 13 Web Console

Cette section explique comment déployer les applications Kaspersky sur les appareils clients dans votre organisation administrés par Kaspersky Security Center 13 Web Console.

Scénario : déploiement d'applications Kaspersky dans Kaspersky Security Center 13 Web Console

Ce scénario explique comment déployer les applications Kaspersky via Kaspersky Security Center 13 Web Console. Vous pouvez utiliser l' [Assistant de configuration initiale de l'application](#) et l'Assistant de déploiement de la protection ou vous pouvez réaliser les étapes nécessaires manuellement.

Prérequis

Les applications suivantes sont disponibles pour le déploiement par Kaspersky Security Center 13 Web Console :

- Kaspersky Endpoint Security 11.1 for Windows
- Kaspersky Endpoint Security 11.1 for Windows
- Kaspersky Endpoint Security pour Linux 10 Service Pack 1 Maintenance version 1

Le déploiement des applications Kaspersky se déroule par étapes :

1 Téléchargement du plug-in d'administration pour l'application

Cette étape est gérée par l'Assistant de configuration initiale de l'application. Si vous décidez de ne pas lancer l'Assistant, [téléchargez](#) le plug-in pour Kaspersky Endpoint Security for Windows manuellement.

2 Téléchargement et création des paquet d'installation

Cette étape est gérée par l'Assistant de configuration initiale de l'application.

L'Assistant de configuration initiale de l'application vous permet de télécharger le paquet d'installation avec le plug-in d'administration. Si vous n'avez pas choisi cette option lors de l'exécution de l'Assistant ou si vous n'avez pas exécuté l'Assistant, vous devez [télécharger le paquet manuellement](#).

Si vous ne pouvez pas installer les applications Kaspersky au moyen de Kaspersky Security Center sur certains appareils, par exemple sur les appareils des employés distants, vous pouvez [créer des paquets d'installation autonomes](#) pour les applications. Si vous utilisez des paquets autonomes pour installer les applications Kaspersky, les étapes 3 et 4 ci-dessous peuvent être ignorées.

3 Création, configuration et exécution d'une tâche d'installation à distance

Pour Kaspersky Endpoint Security for Windows, cette étape fait partie de l'Assistant de déploiement de la protection qui démarre automatiquement une fois l'Assistant de configuration initiale de l'application terminé. Si vous décidez de ne pas exécuter l'Assistant de déploiement de la protection, [vous devez créer cette tâche manuellement](#) et la configurer manuellement.

Vous pouvez créer manuellement plusieurs tâches d'installation à distance pour différents groupes d'administration ou différentes sélections d'appareils. Vous pouvez aussi déployer différentes versions d'une application dans ces tâches.

Vérifiez que tous les appareils du réseau sont détectés, puis exécutez l'installation à distance de la ou des tâches.

4 Création et configuration des tâches

La tâche *Installer la mise à jour* de Kaspersky Endpoint Security for Windows doit être configurée.

Cette étape fait partie de l'Assistant de configuration initiale de l'application : la tâche est créée et configurée automatiquement selon les paramètres par défaut. Si vous n'avez pas exécuté l'Assistant, [vous devez créer ces tâches manuellement](#) et les configurer manuellement. Si vous utilisez l'Assistant de configuration initiale de l'application, confirmez que la [programmation des tâches](#) répond à vos exigences. (Par défaut, la programmation des tâches est **Manuelle**, mais vous pouvez choisir une autre option.)

D'autres applications de Kaspersky peuvent avoir d'autres tâches par défaut. Consultez la documentation des applications concernées pour en savoir plus.

Assurez-vous que la programmation pour chaque tâche que vous créez répond à vos exigences.

5 Création des stratégies

Créez la stratégie pour chaque application [manuellement](#) ou (avec Kaspersky Endpoint Security for Windows) par l'Assistant de configuration initiale de l'application. Vous pouvez utiliser les paramètres par défaut de la stratégie ; vous pouvez aussi [modifier les paramètres par défaut](#) de la politique en fonction de vos besoins à tout moment.

6 Contrôle des résultats

[Confirmez](#) que le déploiement a réussi : vous avez des stratégies et des tâches pour chaque application, et ces applications sont installées sur les appareils administrés.

Résultats

La réalisation du scénario donne les résultats suivants :

- Toutes les stratégies et les tâches requises pour les applications sont créées.
- Les programmes de tâches sont configurés en fonction de vos besoins.
- Les applications sélectionnées sont déployé ou son déploiement est programmé sur les appareils clients sélectionnés.

Obtention des plug-ins pour les applications de Kaspersky

Pour déployer une application de Kaspersky comme Kaspersky Endpoint Security for Windows, vous devez télécharger le plug-in d'administration pour l'application.

Pour télécharger un plug-in d'administration pour une applications de Kaspersky, procédez comme suit :

1. Dans la liste déroulante **Paramètres de la console**, sélectionnez **Plug-ins Web**.
2. Dans la fenêtre qui s'ouvre, cliquez sur le bouton **Ajouter**.
Une liste des plug-ins disponibles s'affiche.
3. Dans la liste des plug-ins disponibles, sélectionnez le plug-in que vous souhaitez télécharger (par exemple, Kaspersky Endpoint Security 11 for Windows) en cliquant sur son nom.
Une page de description du plug-in s'affiche.
4. Sur la page de description du plug-in, cliquez sur **Installer le plug-in**.
5. Une fois l'installation terminée, cliquez sur **OK**.

Le plug-in d'administration est téléchargé avec la configuration par défaut et s'affiche dans la liste des plug-ins d'administration.

Vous pouvez ajouter des plug-ins et mettre à jour les plug-ins téléchargés à partir d'un fichier. Vous téléchargez des plug-ins d'administration et des plug-ins d'administration Web à partir de la [page Web du Support Technique de Kaspersky](#).

Pour télécharger ou mettre à jour le plug-in à partir d'un fichier :

1. Dans la liste déroulante **Paramètres de la console**, sélectionnez **Plug-ins Web**.
2. Indiquez le fichier du plug-in et la signature du fichier :
 - Cliquez sur **Ajouter depuis un fichier** pour télécharger un plug-in à partir d'un fichier.
 - Cliquez sur **Mettre à jour à partir d'un fichier** pour télécharger la mise à jour d'un plug-in à partir d'un fichier.
3. Indiquez le fichier et la signature du fichier.
4. Télécharger les fichiers indiqués.

Le plug-in d'administration est téléchargé à partir du fichier et s'affiche dans la liste des plug-ins d'administration.

Téléchargement et création des paquets d'installation pour les applications de Kaspersky

Vous pouvez créer des paquets d'installation des applications pour Kaspersky sur les serveurs Internet de Kaspersky si votre Serveur d'administration a accès à Internet.

Pour télécharger et créer un paquet d'installation pour l'application Kaspersky, procédez comme suit :

1. Exécutez une des actions suivantes :

- Dans le menu principal, accédez à **DÉCOUVERTE ET DÉPLOIEMENT** → **DÉPLOIEMENT ET ATTRIBUTION** → **PAQUETS D'INSTALLATION**.
- Dans le menu principal, accédez à **OPÉRATIONS** → **STOCKAGES** → **PAQUETS D'INSTALLATION**.

Vous pouvez également consulter des notifications sur les nouveaux paquets pour les applications Kaspersky dans la liste des [notifications à l'écran](#). Si des notifications sur un nouveau paquet sont présentes, vous pouvez cliquer sur le lien en regard de la notification et accéder à la liste des paquets d'installation disponibles.

Une liste des paquets d'installation disponibles sur le Serveur d'administration s'affiche.

2. Cliquez sur **Ajouter**.

L'Assistant de création du Paquet d'installation se lance. Parcourez les étapes de l'Assistant à l'aide du bouton **Suivant**.

3. À la première page de l'Assistant, sélectionnez **Générer un paquet d'installation pour une application Kaspersky**.

Une liste des paquets d'installation disponibles sur les serveurs Web de Kaspersky apparaît. La liste contient uniquement les paquets d'installation des applications compatibles avec la version actuelle de Kaspersky Security Center.

4. Cliquez sur le nom d'un paquet d'installation, par exemple, Kaspersky Endpoint Security for Windows (11.1.0).

Une fenêtre s'ouvre avec des informations sur le paquet d'installation.

5. Lisez les informations et cliquez sur le bouton **Télécharger et créer le paquet d'installation**.

Si un paquet de distribution ne peut pas être converti en un paquet d'installation, le bouton **Télécharger le paquet de distribution** s'affiche à la place du bouton **Télécharger et créer le paquet d'installation**.

Le téléchargement du paquet d'installation sur le Serveur d'administration commence. Vous pouvez fermer la fenêtre de l'Assistant ou passer à l'étape suivante de l'instruction. Si vous fermez la fenêtre de l'Assistant, le processus de téléchargement se poursuivra en arrière-plan.

Si vous souhaitez suivre le processus de téléchargement d'un paquet d'installation, procédez comme suit :

- a. Dans le menu principal, accédez à **OPÉRATIONS** → **STOCKAGES** → **PAQUETS D'INSTALLATION** → **En cours ()**.
- b. Suivez la progression de l'opération dans la colonne **Progression du téléchargement** et dans la colonne **État de téléchargement** du tableau.

Une fois le processus terminé, le paquet d'installation est ajouté à la liste sous l'onglet **Téléchargé**. Si le processus de téléchargement s'arrête et que l'état du téléchargement passe à **Accepter le CLUF**, cliquez sur le nom du paquet d'installation, puis passez à l'étape suivante de l'instruction.

Si la taille des données contenues dans le paquet de distribution sélectionné dépasse la limite actuelle, un message d'erreur s'affiche. Vous pouvez [modifier la valeur limite](#), puis poursuivre la création du paquet d'installation.

6. Pour certaines applications de Kaspersky, le bouton **Afficher le CLUF** s'affiche pendant le téléchargement. Si c'est le cas, procédez comme suit :

- a. Cliquez sur le bouton **Afficher le CLUF** pour lire le contrat de licence utilisateur final (CLUF).

b. Lisez le CLUF affiché à l'écran, puis cliquez sur **Accepter**.

L'installation se poursuit après que vous avez accepté le CLUF. Si vous cliquez sur **Refuser**, le téléchargement cesse.

7. Une fois le téléchargement terminé, cliquez sur le bouton **Fermer**.

Le paquet d'installation sélectionné est téléchargé dans le dossier partagé du Serveur d'administration, dans le sous-dossier Packages. Après le téléchargement, le paquet d'installation s'affiche dans la liste des paquets d'installation.

Modification de la limite de la taille des données du paquet d'installation personnalisé

La taille totale des données décompressées lors de la création d'un paquet d'installation personnalisé est limitée. La limite par défaut est de 1 Go.

Si vous essayez de charger un fichier d'archive contenant des données dépassant la limite actuelle, un message d'erreur s'affiche. Vous devrez peut-être augmenter cette valeur limite lors de la création de paquets d'installation à partir de paquets de distribution volumineux.

Pour modifier la valeur limite de la taille du paquet d'installation personnalisé, procédez comme suit :

1. Ouvrez la base de registre de l'appareil du Serveur d'administration (par exemple, localement à l'aide de la commande `regedit` dans le menu **Démarrer** → **Exécuter**).
2. Accédez à
HKEY_LOCAL_MACHINE\SOFTWARE\Wow6432Node\KasperskyLab\Components\34\1093\1.0.0.0\ServerFlag
hive.
3. Cliquez avec le bouton droit sur la ruche, puis sélectionnez **Nouveau** → **Valeur DWORD (32 bits)**.
Une nouvelle clé DWORD est créée.
4. Attribuez à la clé le nom `MaxArchivePkgSize`.
5. Double-cliquez sur la nouvelle clé DWORD pour la modifier.
6. Définissez la valeur limite requise :
 - a. Sélectionnez n'importe quelle base : hexadécimale ou décimale.
 - b. Spécifiez le nombre d'octets correspondant à la base sélectionnée.

Par exemple, si la limite requise est de 2 Go, vous pouvez spécifier la valeur décimale 2147483648 ou la valeur hexadécimale 0x80000000.

7. Cliquez sur le bouton **OK**.

La limite de la taille des données du paquet d'installation personnalisé est modifiée.

Téléchargement d'un paquet de distribution pour les applications Kaspersky

Dans Kaspersky Security Center 13 Web Console, vous pouvez télécharger et sauvegarder des paquets de distribution pour les applications de Kaspersky. Vous pouvez utiliser les paquets de distribution pour installer les applications manuellement, sans utiliser Kaspersky Security Center.

Pour télécharger et sauvegarder des paquets de distribution pour les applications de Kaspersky :

1. Sur l'onglet **Opérations**, sélectionnez applications **Kaspersky** → **Versions de l'application actuelle**.

Une liste des paquets de distribution, plug-ins et correctifs disponibles s'ouvre. Kaspersky Security Center n'affiche que les éléments compatibles avec sa version actuelle.

2. Dans la liste, cliquez sur le nom du paquet que vous souhaitez modifier.

La description du paquet s'ouvre.

3. Lisez la description et cliquez sur le bouton **Télécharger et créer le paquet d'installation**.

Si un paquet de distribution ne peut pas être converti en un paquet d'installation, le bouton **Télécharger le paquet de distribution** s'affiche à la place du bouton **Télécharger et créer le paquet d'installation**.

Le téléchargement du paquet d'installation sur le Serveur d'administration commence.

Le paquet d'installation ou de distribution sélectionné est téléchargé dans le dossier partagé du Serveur d'administration, dans le sous-dossier **Packages**. Après le téléchargement, le paquet d'installation apparaît dans la liste des paquets d'installation.

Vérification de Kaspersky Endpoint Security for Windows pour la réussite

Vérifiez que vous avez correctement déployé les applications Kaspersky, comme Kaspersky Endpoint Security :

1. Avec Kaspersky Security Center 13 Web Console, confirmez que vous possédez les éléments suivants :

- Une stratégie pour Kaspersky Endpoint Security et/ou les autres applications de sécurité que vous utilisez.
- Tâches pour Kaspersky Endpoint Security for Windows : Recherche de virus rapide et *Installer la mise à jour* (si vous utilisez Kaspersky Endpoint Security for Windows).
- Les tâches pour d'autres applications de sécurité que vous utilisez.

2. Sur un des appareils administrés, sélectionnés pour l'installation, confirmez les éléments suivants :

- Kaspersky Endpoint Security ou une autre application de sécurité Kaspersky est installée.
- Dans Kaspersky Endpoint Security, les paramètres de la Protection contre les fichiers malicieux, la Protection contre les menaces Internet et la Protection contre les menaces par emails correspondent à la stratégie créée pour cet appareil.
- Le service Kaspersky Endpoint Security peut être arrêté et lancé manuellement.
- Les tâches de groupe peuvent être lancées et arrêtées manuellement.

Création de paquets d'installation autonomes

Vous et les autres utilisateurs d'appareils de votre organisation pouvez utiliser des paquets d'installation autonomes pour installer l'Agent d'administration sur des appareils manuellement.

Le paquet d'installation autonome est un fichier exécutable (install.exe) qui peut être stocké sur un Serveur Web ou dans un dossier partagé, envoyé par email ou transmis à l'appareil client par une autre méthode. Sur l'appareil client, l'utilisateur peut exécuter en local le fichier reçu pour installer une application sans recourir à Kaspersky Security Center. Vous pouvez créer des paquets d'installation autonomes pour toutes les applications Kaspersky et pour les applications tierces pour Windows, macOS et Linux. Pour créer un paquet d'installation autonome pour une application tierce, vous devez [créer un paquet d'installation personnalisé](#).

Assurez-vous que le paquet d'installation autonome n'est pas disponible pour des personnes non autorisées.

Pour créer un paquet d'installation autonome :

1. Exécutez une des actions suivantes :

- Dans le menu principal, accédez à **DÉCOUVERTE ET DÉPLOIEMENT** → **DÉPLOIEMENT ET ATTRIBUTION** → **PAQUETS D'INSTALLATION**.
- Dans le menu principal, accédez à **OPÉRATIONS** → **STOCKAGES** → **PAQUETS D'INSTALLATION**.

Une liste des paquets d'installation disponibles sur le Serveur d'administration s'affiche.

2. Dans la liste des paquets d'installation, sélectionnez le paquet d'installation de l'Agent d'administration et, au-dessus de la liste, cliquez sur le bouton **Déployer**.

3. Sélectionnez l'option **Utilisation d'un paquet autonome**.

L'Assistant de création du paquet d'installation autonome se lance. Parcourez les étapes de l'Assistant à l'aide du bouton **Suivant**.

4. Sur la première page de l'Assistant, assurez-vous que l'option **Installer l'Agent d'administration avec cette application** est activée si vous souhaitez installer l'Agent d'administration avec l'application sélectionnée.

Cette option est activée par défaut. Nous recommandons d'activer cette option si vous n'êtes pas sûr que l'Agent d'administration est installé sur l'appareil. Si l'Agent d'administration est déjà installé sur l'appareil, après l'installation du paquet d'installation autonome avec l'Agent d'administration, l'Agent d'administration est mis à jour vers la version la plus récente.

Si vous désactivez cette option, l'Agent d'administration n'est pas installé sur l'appareil et l'appareil n'est pas administré.

Si un paquet d'installation autonome pour l'application sélectionnée existe déjà sur le Serveur d'administration, l'Assistant vous en informe. Dans ce cas, vous devez sélectionner l'une des actions suivantes :

- **Créer un paquet d'installation autonome.** Sélectionnez cette option, par exemple, si vous souhaitez créer un paquet d'installation autonome pour une nouvelle version d'application et que vous souhaitez également conserver un paquet d'installation autonome que vous avez créé pour une version d'application précédente. Le nouveau paquet d'installation autonome est placé dans un autre dossier.
- **Utiliser le paquet d'installation autonome existant.** Sélectionnez cette option si vous souhaitez utiliser un paquet d'installation autonome existant. Le processus de création du paquet n'est pas démarré.

- **Reconstruire le paquet d'installation autonome existant.** Sélectionnez cette option si vous souhaitez créer de nouveau un paquet d'installation autonome pour la même application. Le paquet d'installation autonome est placé dans le même dossier.
5. Sur la page **Déplacement dans la liste des appareils administrés** de l'Assistant, l'option **Ne pas déplacer les appareils** est activée par défaut. Si vous ne souhaitez pas déplacer l'appareil client dans un groupe d'administration après l'installation de l'Agent d'administration, laissez cette option activée.
- Si vous souhaitez déplacer les appareils clients vers un groupe d'administration après l'installation de l'Agent d'administration, sélectionnez l'option **Déplacer les appareils non définis dans ce groupe**, et spécifiez un groupe d'administration vers lequel vous souhaitez déplacer l'appareil client. Par défaut, l'appareil est déplacé vers le groupe **Appareils administrés**.
6. Sur la page suivante de l'Assistant, lorsque le processus de création du paquet d'installation autonome est terminé, cliquez sur le bouton **TERMINER**.
- Le Assistant de création du paquet d'installation autonome se ferme.

Le paquet d'installation autonome est créé et placé dans le sous-dossier PkgInst du [dossier partagé du Serveur d'administration](#). Vous pouvez afficher la liste des paquets autonomes en cliquant sur le bouton **Consulter la liste des paquets autonomes** situé au-dessus de la liste des paquets d'installation.

Affichage de la liste des paquets d'installation autonomes

Vous pouvez consulter la liste des paquets d'installation autonomes et des propriétés de chaque paquet d'installation autonome.

Pour consulter la liste des paquets d'installation autonomes pour tous les paquets d'installation :

Au-dessus de la liste, cliquez sur le bouton **Consulter la liste des paquets autonomes**.

Les propriétés suivantes s'affichent dans la liste des paquets d'installation autonomes :

- **Nom du paquet.** Le nom de l'archive d'installation autonome formé automatiquement sous le nom de l'application inclus dans le paquet et la version de l'application.
- **Nom de l'application.** Nom de l'application inclus dans le paquet d'installation autonome.
- **Version de l'application.**
- **Nom du paquet d'installation de l'Agent d'administration.** La propriété n'est affichée que si l'Agent d'administration est inclus dans le paquet d'installation autonome.
- **Version de l'Agent d'administration.** La propriété n'est affichée que si l'Agent d'administration est inclus dans le paquet d'installation autonome.
- **Taille.** Taille du fichier en Mo.
- **Groupe.** Nom du groupe vers lequel l'appareil client est déplacé après l'installation de l'Agent d'administration.
- **Date de création.** Date et heure de création du paquet d'installation autonome.
- **Date de modification.** Date et heure de modification du paquet d'installation autonome.
- **Chemin.** Chemin d'accès complet au dossier où se trouve le paquet d'installation autonome.

- **Adresse Internet.** Adresse Internet de l'emplacement du paquet d'installation autonome.
- **Hash du fichier.** Cette propriété sert à certifier que le paquet d'installation autonome n'a pas été modifié par des personnes tierces et qu'un utilisateur dispose du même fichier que vous avez créé et transféré à l'utilisateur.

Pour consulter la liste des paquets d'installation autonomes dans un paquet d'installation spécifique :

Sélectionnez le paquet d'installation dans la liste, puis, au-dessus de la liste, cliquez sur le bouton **Consulter la liste des paquets autonomes**.

Dans la liste des paquets d'installation autonomes, vous pouvez :

- Publier un paquet d'installation autonome sur le serveur Web en cliquant sur le bouton **Publier**. Le paquet d'installation autonome publié est disponible au téléchargement pour les utilisateurs à qui vous avez envoyé le lien vers le paquet d'installation autonome.
- Annuler la publication d'un paquet d'installation autonome sur le Serveur Web en cliquant sur le bouton **Annuler la publication**. Un paquet d'installation autonome non publié est disponible au téléchargement uniquement pour vous et les autres administrateurs.
- Télécharger un paquet d'installation autonome sur votre appareil en cliquant sur le bouton **Télécharger**.
- Envoyer un email avec le lien vers un paquet d'installation autonome en cliquant sur le bouton **Envoyer par email**.
- Supprimer un paquet d'installation autonome en cliquant sur le bouton **Supprimer**.

Génération des paquets d'installation personnalisés

Vous pouvez utiliser des paquets d'installation personnalisés pour effectuer les opérations suivantes :

- Pour installer n'importe quelle application (comme un éditeur de texte) sur un appareil client, par exemple, au moyen d'une [tâche](#).
- Pour [créer un paquet d'installation autonome](#).

Un paquet d'installation personnalisé est un dossier avec un ensemble de fichiers. La source permettant de créer un paquet d'installation personnalisé est un *fichier archive*. Le fichier archive contient le ou les fichiers à inclure dans le paquet d'installation personnalisé. En créant un paquet d'installation personnalisé, vous pouvez spécifier des paramètres de ligne de commande pour installer l'application en mode silencieux, par exemple.

Si vous disposez d'une clé de licence active pour la fonction Gestion des vulnérabilités et des correctifs, vous pouvez convertir vos paramètres d'installation par défaut pour le paquet d'installation personnalisé correspondant et utiliser les valeurs recommandées par les experts de Kaspersky. Les paramètres sont automatiquement convertis lors de la création du paquet d'installation personnalisé uniquement si le fichier exécutable correspondant est inclus dans la base de données de Kaspersky d'applications tierces.

Pour créer le paquet d'installation personnalisé :

1. Exécutez une des actions suivantes :

- Dans le menu principal, accédez à **DÉCOUVERTE ET DÉPLOIEMENT** → **DÉPLOIEMENT ET ATTRIBUTION** → **PAQUETS D'INSTALLATION**.
- Dans le menu principal, accédez à **OPÉRATIONS** → **STOCKAGES** → **PAQUETS D'INSTALLATION**.

Une liste des paquets d'installation disponibles sur le Serveur d'administration s'affiche.

2. Cliquez sur **Ajouter**.

L'Assistant de création du Paquet d'installation se lance. Parcourez les étapes de l'Assistant à l'aide du bouton **Suivant**.

3. À la première page de l'Assistant, sélectionnez **Générer un paquet d'installation à partir d'un fichier**.

4. Sur la page suivante de l'Assistant, indiquez le nom de l'archive, puis cliquez sur le bouton **Parcourir**.

Une fenêtre Windows **Ouvrir** standard s'ouvre dans votre navigateur pour vous permettre de choisir un fichier pour créer le paquet d'installation.

5. Sélectionnez un fichier d'archive situé sur les disques disponibles.

Vous pouvez charger un fichier d'archive ZIP, CAB, TAR ou TAR.GZ. Il est impossible de créer un paquet d'installation à partir d'un fichier SFX (archive auto-extractible).

Si vous souhaitez que les paramètres soient convertis lors de l'installation du paquet, assurez-vous que la case **Une fois que l'Assistant a terminé ses opérations, convertissez les paramètres en valeurs recommandées pour les applications reconnues par Kaspersky Security Center** est cochée, puis cliquez sur **Suivant**.

Le chargement du fichier sur le Serveur d'administration de Kaspersky Security Center 13 démarre.

Si vous avez activé l'utilisation des paramètres d'installation recommandés, Kaspersky Security Center 13 vérifie si le fichier exécutable est inclus dans la base de données de Kaspersky d'applications tierces. Si la vérification réussit, vous recevez une notification vous informant que le fichier est reconnu. Les paramètres sont convertis et le paquet d'installation personnalisé est créé. Il n'y a rien d'autre à faire. Cliquez sur le bouton **Terminer** pour fermer l'Assistant.

6. Sur la page suivante de l'Assistant, sélectionnez un fichier (dans la liste des fichiers extraits du fichier d'archive choisi) et spécifiez les paramètres de ligne de commande d'un fichier exécutable.

Vous pouvez spécifier des paramètres de ligne de commande pour installer l'application à partir du paquet d'installation en mode silencieux par exemple. La spécification des paramètres de ligne de commande est facultative.

Le processus de création du paquet d'installation se lance.

L'Assistant vous informe lorsque le processus est terminé.

Si le paquet d'installation n'est pas créé, un message approprié s'affiche.

7. Cliquez sur le bouton **Terminer** pour fermer l'Assistant.

Le paquet d'installation que vous avez créé est téléchargé dans le sous-dossier Paquets du [dossier partagé du Serveur d'administration](#). Après le téléchargement, le paquet d'installation apparaît dans la liste des paquets d'installation.

Dans la liste des paquets d'installation d'un Serveur d'administration, vous pouvez cliquer sur le lien portant le nom d'un paquet d'installation personnalisé pour :

- Afficher les propriétés suivantes d'un paquet d'installation :
 - **Nom.** Nom du paquet d'installation personnalisé.
 - **Source.** Nom du fournisseur de l'application.
 - **Application.** Nom de l'application intégrée au paquet d'installation personnalisé.
 - **Version.** Version de l'application.
 - **Langue.** Langue de l'application intégrée au paquet d'installation personnalisé.
 - **Taille (MO).** Taille du paquet d'installation.
 - **Système d'exploitation.** Type de système d'exploitation pour lequel le paquet d'installation est destiné.
 - **Date de création.** Date de création du paquet d'installation.
 - **Date de modification.** Date de modification du paquet d'installation.
 - **Type.** Type de paquet d'installation.
- Modifiez le nom de l'archive et les paramètres de ligne de commande. Cette fonctionnalité n'est disponible que pour les paquets qui ne sont pas créés sur la base des applications Kaspersky.

Si vous avez converti les paramètres d'installation du paquet aux valeurs recommandées pour le processus de création de paquets personnalisés, deux sections supplémentaires peuvent s'afficher sous l'onglet **Paramètres** des propriétés du paquet d'installation personnalisé : **Paramètres** et **Séquence de l'installation**.

La section **Paramètres** contient les propriétés suivantes, présentées dans un tableau :

- **Nom.** Cette colonne affiche le nom attribué à un paramètre d'installation.
- **Type.** Cette colonne affiche le type d'un paramètre d'installation.
- **Valeur.** Cette colonne affiche le type de données défini par un paramètre d'installation (Bool, Filepath, Numeric, Path ou String).

La section **Séquence de l'installation** contient un tableau qui décrit les propriétés suivantes de la mise à jour incluse dans le paquet d'installation personnalisé :

- **Nom.** Le nom de la mise à jour.
- **Description.** La description de la mise à jour.
- **Source.** La source de la mise à jour, c'est-à-dire si elle a été publiée par Microsoft ou par un autre développeur tiers.
- **Type.** Le type de mise à jour, c'est-à-dire si elle est destinée à un pilote ou à une application.
- **Catégorie.** La catégorie Windows Server Update Services (WSUS) affichée pour les mises à jour Microsoft (mises à jour critiques, mises à jour des définitions, pilotes, paquets des modules complémentaires, mises à jour de la protection, Service Packs, outils, paquets cumulatifs de mise à jour, mises à jour, mise à niveau).

- **Niveau d'importance selon MSRC.** Le niveau d'importance de la mise à jour défini par Microsoft Security Response Center (MSRC).
- **Niveau d'importance.** Le niveau d'importance de la mise à jour défini par Kaspersky.
- **Niveau d'importance du correctif (pour les correctifs destinés aux applications Kaspersky).** Le niveau d'importance du correctif s'il est destiné à une application Kaspersky.
- **Article.** L'identifiant (ID) de l'article dans la Base de connaissances décrivant la mise à jour.
- **Bulletin.** L'identifiant du bulletin de sécurité décrivant la mise à jour.
- **Non désigné pour l'installation.** Indique si la mise à jour présente l'état Non désigné pour l'installation.
- **À installer.** Indique si la mise à jour présente l'état À installer.
- **Installation.** Indique si la mise à jour présente l'état Installation.
- **Installée.** Indique si la mise à jour présente l'état Installée.
- **Échec.** Indique si la mise à jour présente l'état Échec.
- **Redémarrage requis.** Indique si la mise à jour présente l'état Redémarrage requis.
- **Enregistrée.** Affiche la date et l'heure d'enregistrement de la mise à jour.
- **Installation en mode non interactif.** Indique si la mise à jour nécessite une action de l'utilisateur pendant de l'installation.
- **Révoquée.** Affiche la date et l'heure de révocation de la mise à jour.
- **État d'approbation de la mise à jour.** Indique si la mise à jour est approuvée pour l'installation.
- **Révision.** Affiche le numéro de révision actuel de la mise à jour.
- **Identifiant de mise à jour.** Affiche l'identifiant de la mise à jour.
- **Version de l'application.** Affiche le numéro de version vers lequel l'application sera mise à jour.
- **Remplacée.** Affiche la ou les autres mises à jour qui peuvent remplacer la mise à jour.
- **Remplaçable.** Affiche la ou les autres mises à jour qui peuvent être remplacées par la mise à jour.
- **Il faut accepter les conditions du Contrat de licence.** Indique si la mise à jour nécessite l'acceptation des conditions d'un Contrat de licence utilisateur final (CLUF).
- **Éditeur.** Affiche le nom du fournisseur de la mise à jour.
- **Famille d'application.** Affiche le nom de la famille d'applications à laquelle appartient la mise à jour.
- **Application.** Affiche le nom de l'application à laquelle appartient la mise à jour.
- **Langue.** Affiche la langue de la localisation de la mise à jour.
- **Non désignée pour l'installation (nouvelle version).** Indique si la mise à jour présente l'état Non désignée pour l'installation (nouvelle version).

- **L'installation des préaccessoires est requise.** Indique si la mise à jour présente l'état L'installation des préaccessoires est requise.
- **Mode de téléchargement.** Affiche le mode de téléchargement de la mise à jour.
- **Est un correctif.** Indique si la mise à jour est un correctif.
- **Non installée.** Indique si la mise à jour présente l'état Non installée.

Spécification des paramètres pour l'installation à distance sur les appareils Unix

Lorsque vous installez une application sur un appareil Unix à l'aide d'une tâche d'installation à distance, vous pouvez spécifier les paramètres propres à Unix pour la tâche. Ces paramètres sont disponibles dans les propriétés de la tâche une fois la tâche créée.

Pour spécifier des paramètres propres à Unix pour une tâche d'installation à distance, procédez comme suit :

1. Dans le menu principal, accédez à **APPAREILS** → **TÂCHES**.
2. Cliquez sur le nom de la tâche d'installation à distance pour laquelle vous souhaitez spécifier les paramètres propres à Unix.
La fenêtre de propriétés de la tâche s'affiche.
3. Accédez à **Paramètres des applications** → **Paramètres propres à Unix**.
4. Définissez les paramètres suivants :

- [Définir un mot de passe pour le compte root \(uniquement pour le déploiement via SSH\)](#) ⓘ

Si la commande `sudo` ne peut pas être utilisée sur l'appareil cible sans indiquer le mot de passe, sélectionnez cette option, puis indiquez le mot de passe du compte root. Kaspersky Security Center transmet le mot de passe sous une forme chiffrée à l'appareil cible, déchiffre le mot de passe, puis lance la procédure d'installation au nom du compte root avec le mot de passe indiqué.

Kaspersky Security Center n'utilise pas le compte ni le mot de passe indiqué pour créer une connexion SSH.

- [Définir le chemin d'accès à un dossier temporaire avec les autorisations Exécute sur l'appareil cible \(uniquement pour le déploiement via SSH\)](#) ⓘ

Si le répertoire `/tmp` sur l'appareil cible ne dispose pas de l'autorisation d'exécution, sélectionnez cette option, puis indiquez le chemin d'accès au répertoire avec l'autorisation d'exécution. Kaspersky Security Center utilise le répertoire indiqué comme répertoire temporaire pour y accéder via le protocole SSH. L'application place le paquet d'installation dans le répertoire et exécute la procédure d'installation.

5. Cliquez sur le bouton **Enregistrer**.

Les paramètres de tâche indiqués sont enregistrés.

Administration des appareils mobiles

L'administration de la protection des appareils mobiles via Kaspersky Security Center est confiée à la Fonction Administration des appareils mobiles qui requiert une licence dédiée. Si vous avez l'intention d'administrer les appareils mobiles qui appartiennent aux employés de votre organisation, activez et configurez l'Administration des appareils mobiles.

L'administration des appareils mobiles vous permet d'administrer les appareils Android des employés. La protection est assurée par l'application mobile Kaspersky Endpoint Security for Android installée sur les appareils. Cette application mobile assure la protection des appareils mobiles contre les menaces Web, les virus et les autres programmes qui présentent des menaces. Pour assurer une administration centralisée via Kaspersky Security Center 13 Web Console, vous devez installer les plug-ins d'administration Web suivants sur l'appareil sur lequel Kaspersky Security Center 13 Web Console est installé :

- Plug-in Kaspersky Security for Mobile
- Plug-in Kaspersky Endpoint Security for Android

Pour obtenir plus d'informations sur le déploiement de la protection et l'administration des appareils mobiles, consultez l'[aide de Kaspersky Security for Mobile](#).

Modification des paramètres d'administration des appareils mobiles dans Kaspersky Security Center 13 Web Console

Pour modifier les paramètres de l'Administration des appareils mobiles, procédez comme suit :

1. Dans la fenêtre de l'application principale, cliquez sur l'icône **Paramètres** (⚙️) en regard du nom du Serveur d'administration requis.

La fenêtre des propriétés du Serveur d'administration s'ouvre.

2. Sous l'onglet **Général**, sélectionnez la section **Ports supplémentaires**.

3. Modifiez les [paramètres pertinents](#) :

- [Ouvrir le port pour les appareils mobiles](#)

Si l'option est activée, le port pour les appareils mobiles sera ouvert sur le Serveur d'administration. L'utilisation du port pour les appareils mobiles n'est possible que si le composant Administration des appareils mobiles est installé. Si l'option est désactivée, le port des appareils mobiles du Serveur d'administration n'est pas utilisé. Cette option est Inactif par défaut.

- [Port pour la synchronisation des appareils mobiles](#)

Numéro de port utilisé pour connecter les appareils mobiles au Serveur d'administration. Le numéro de port par défaut est 13292. La forme d'écriture décimale est utilisée.

- [Port pour l'activation des appareils mobiles](#)

Port de connexion de Kaspersky Endpoint Security for Android aux serveurs d'activation de Kaspersky.
Le numéro de port par défaut est 17100.

4. Cliquez sur le bouton **Enregistrer**.

Les appareils mobiles peuvent désormais se connecter au Serveur d'administration.

Remplacement d'application de sécurité d'éditeurs tiers

Pour installer des applications de sécurité de Kaspersky à l'aide des outils de Kaspersky Security Center, il faut peut-être supprimer tout logiciel tiers incompatible avec l'application à installer. Kaspersky Security Center offre plusieurs méthodes pour retirer des applications tiers.

Supprimez les applications incompatibles à l'aide du programme d'installation

Cette option est disponible uniquement dans la Console d'administration basée sur la console de gestion Microsoft.

La méthode qui consiste à supprimer les applications incompatibles convient à plusieurs types d'installation. Avant l'installation de l'application de sécurité, toutes les applications incompatibles sont supprimées automatiquement si, dans la fenêtre des propriétés du paquet d'installation de cette application de sécurité (section **Applications incompatibles**), l'option **Supprimer automatiquement les applications incompatibles** a été sélectionnée.

Suppression des applications incompatibles pour configurer l'installation à distance d'une application

Vous pouvez activer l'option **Supprimer automatiquement les applications incompatibles** lorsque vous configurez l'installation à distance d'une application de sécurité. Dans la Console d'administration basée sur la console de gestion Microsoft (MMC), cette option est disponible uniquement dans l'Assistant de l'installation à distance. Dans Kaspersky Security Center 13 Web Console, cette option est dans l'assistant de déploiement de la protection. Si cette option est activée, Kaspersky Security Center supprime les applications incompatibles avant d'installer une application de sécurité sur un appareil administré.

Instructions pour :

- Console d'administration : [Installation des applications à l'aide de l'Assistant de l'installation à distance](#)
- Kaspersky Security Center 13 Web Console : [Suppression des applications incompatibles avant l'installation](#)

Suppression des applications incompatibles à l'aide d'une tâche distincte

Les applications incompatibles sont supprimées à l'aide de la tâche **Tâche de désinstallation à distance d'une application**. Il faut lancer la tâche sur les appareils avant la tâche d'installation de l'application de sécurité. Par exemple, dans la tâche d'installation, vous pouvez sélectionner **Après l'exécution d'une autre tâche** en tant que type de programmation lorsque l'autre tâche est **Tâche de désinstallation à distance d'une application**.

Ce mode de suppression est recommandé si le programme d'installation de l'application de sécurité ne parvient pas à supprimer une des applications incompatibles.

Instructions pratiques pour la Console d'administration : [Création d'une tâche](#).

Recherche d'appareils en réseau

Cette section décrit les outils de recherche et de découverte des appareils du réseau.

Kaspersky Security Center permet de rechercher les appareils sur la base des critères définis. Vous pouvez enregistrer les résultats de la recherche dans un fichier texte.

La fonction de recherche permet de trouver les appareils suivants :

- Les appareils administrés dans les groupes d'administration du Serveur d'administration de Kaspersky Security Center et de ses Serveurs d'administration secondaires ;
- Les appareils non définis administrés sous le Serveur d'administration de Kaspersky Security Center et ses Serveurs secondaires.

Scénario de recherche d'appareils en réseau

Vous devez effectuer la recherche d'appareils avant l'installation des applications de sécurité. Lorsque tous les appareils en réseau sont découverts, vous pouvez obtenir des informations à leur sujet et les administrer par des stratégies. Des sondages réseau réguliers sont nécessaires pour déterminer s'il existe de nouveaux appareils et si les appareils précédemment découverts sont toujours sur le réseau.

La découverte des appareils en réseau se déroule par étapes :

1 Recherche d'appareils initiale

L'assistant de configuration initiale de l'application vous guide tout au long de la [recherche d'appareils initiale](#) et vous aide à rechercher des appareils connectés en réseau comme des ordinateurs, des tablettes et des téléphones mobiles. Vous pouvez aussi commencer la recherche d'appareils [manuellement](#).

2 Configuration des prochains sondages

Décidez quel(s) [type\(s\) de découverte](#) vous voulez utiliser régulièrement. Assurez-vous que ce type est activé et que la planification du sondage répond aux besoins de votre organisation. Lors de la configuration de la planification du sondage, utilisez [les recommandations de fréquence de sondage du réseau](#).

3 Configuration de règles pour l'ajout d'appareils découverts aux groupes d'administration (facultatif)

Si de nouveaux appareils apparaissent sur votre réseau, ils sont détectés à l'occasion de sondages réguliers et sont automatiquement inclus dans le groupe **Appareils non définis**. Vous pouvez configurer des règles de déplacement automatique pour [déplacer ces appareils](#) vers le groupe **Appareils administrés**. Vous pouvez aussi définir des [règles de conservation](#).

Si vous ignorez cette étape de définition des règles, tous les appareils détectés sont placés dans le groupe **Appareils non définis** et y restent. Vous pouvez déplacer ces appareils vers le groupe **Appareils administrés** manuellement. Si vous déplacez les appareils vers le groupe **Appareils administrés** manuellement, vous pouvez analyser les informations de chaque appareil et décider si vous voulez le déplacer vers un groupe d'administration, et si oui, choisir le groupe.

Résultats

La réalisation du scénario donne les résultats suivants :

- Le Serveur d'administration de Kaspersky Security Center a trouvé des appareils présents sur le réseau et vous donne des informations à leur sujet.
- Les prochains sondages sont configurés et se déroulent selon le calendrier indiqué.

Les appareils découverts sont classés selon les règles configurées. (Ou, en l'absence de règles, ils restent dans le groupe **Appareils non définis**).

Recherche d'appareils

Cette section décrit les types de recherche d'appareils disponibles dans le Kaspersky Security Center et explique l'utilisation de chaque type.

Le Serveur d'administration reçoit des informations sur la structure du réseau et des appareils sur ce réseau par des sondages régulières. Les informations sont enregistrées dans la base de données du Serveur d'administration. Le Serveur d'administration peut réaliser les types de sondage suivants :

- **Sondage du réseau Windows.** Le Serveur d'administration peut effectuer deux types de sondage du réseau Windows : rapide et complet. Lors du sondage rapide, le Serveur d'administration ne reçoit que les informations relatives à la liste des noms NetBIOS des appareils de tous les domaines et des groupes de travail du réseau. Pendant le sondage entier, d'autres informations sont demandées de chaque appareil client comme le nom du système d'exploitation, l'adresse IP, le nom DNS et le nom NetBIOS. Par défaut, les interrogations rapides et complètes sont activées. Le sondage du réseau Windows peut échouer, par exemple, si les ports UDP 137, UDP 138, TCP 139 sont fermés sur le routeur ou par le pare-feu.
- **Sondage Active Directory.** Le Serveur d'administration récupère les informations relatives à la structure de l'unité Active Directory, et les noms DNS des appareils des groupes Active Directory. Par défaut, ce type de sondage est activé. Nous vous recommandons d'utiliser le sondage Active Directory si vous utilisez Active Directory ; sinon, le Serveur d'administration ne trouve aucun appareil. Si vous utilisez Active Directory mais que certains appareils en réseau ne sont pas répertoriés comme membres, ces appareils ne peuvent pas être découverts par un sondage d'Active Directory.
- **Sondage des plages IP.** Le Serveur d'administration sonde les intervalles IP créés à l'aide de paquets ICMP ou le protocole NBNS et reçoit toutes les informations sur les appareils appartenant aux plages IP. Par défaut, ce type de sondage est désactivé. Il n'est pas recommandé d'utiliser ce type de sondage si vous utilisez le sondage réseau et/ou le sondage Active Directory.

Si vous configurez et activez [les règles de déplacement de l'appareil](#), les appareils détectés sont automatiquement inclus dans le groupe **Appareils administrés**. Si aucune règle de déplacement n'est activée, les nouveaux appareils détectés sont automatiquement inclus dans le groupe **Appareils non définis**.

Vous pouvez modifier les paramètres de recherche d'appareils pour chaque type. Par exemple, il se peut que vous souhaitiez modifier la programmation du sondage ou décider de sonder l'ensemble de la forêt Active Directory ou uniquement un domaine en particulier.

Sondage du réseau Windows

À propos du sondage du réseau Windows

Lors du sondage rapide, le Serveur d'administration ne reçoit que les informations relatives à la liste des noms NetBIOS des appareils de tous les domaines et des groupes de travail du réseau. Au cours d'un sondage complet, les informations suivantes sont demandées à chaque appareil client :

- Nom du système d'exploitation
- Adresse IP
- Nom DNS
- Nom NetBIOS

Les sondages rapides et complets nécessitent les éléments suivants :

- Les ports UDP 137/138, TCP 139, UDP 445 et TCP 445 doivent être disponibles sur le réseau.
- Le service Microsoft Computer Browser doit être utilisé et l'ordinateur du navigateur principal doit être activé sur le Serveur d'administration.
- Le service Microsoft Computer Browser doit être utilisé et l'ordinateur du navigateur principal doit être activé sur les appareils clients :
 - Sur au moins un appareil, si le nombre d'appareils en réseau ne dépasse pas 32.
 - Sur au moins un appareil pour 32 appareils en réseau.

Le sondage complet ne peut s'exécuter que si le sondage rapide a été exécuté au moins une fois.

Affichage et modification des paramètres de sondage du réseau Windows

Pour modifier les paramètres du sondage du réseau Windows, procédez comme suit :

1. Dans le menu principal, accédez à **DÉCOUVERTE ET DÉPLOIEMENT** → **DÉCOUVERTE** → **DOMAINES WINDOWS**.
2. Cliquez sur le bouton **Propriétés**.
La fenêtre des propriétés du domaine Windows s'ouvre.
3. Activez ou désactivez le sondage réseau Windows à l'aide du bouton à bascule **Autoriser le sondage du réseau Windows**.
4. Configuration de la programmation de l'interrogation Par défaut, le sondage rapide est exécutée toutes les 15 minutes, le sondage complet toutes les 60 minutes.

Options de programmation du sondage :

- [Tous les N jours](#) ⓘ

Le sondage s'exécute régulièrement, selon l'intervalle défini en jours, à partir de la date et heure définis.
Le sondage s'exécute par défaut chaque jour, à partir de la date et de l'heure actuelle du système.

- [Toutes les N minutes](#) ⓘ

Le sondage s'exécute régulièrement, selon l'intervalle défini en minutes, à partir de l'heure définie.

- [Par jours de la semaine](#) [?]

Le sondage s'exécute régulièrement les jours définis de la semaine, à l'heure indiquée.

- [Chaque mois, les jours indiqués des semaines sélectionnées](#) [?]

Le sondage s'exécute régulièrement les jours définis de chaque mois, à l'heure indiquée.

- [Lancer les tâches non exécutées](#) [?]

Si le Serveur d'administration est éteint ou s'il n'est pas disponible au moment auquel le sondage a été programmé, le Serveur d'administrateur peut soit lancer le sondage immédiatement après que le Serveur d'administration a été allumé ou attendre la prochaine programmation du sondage.

Si cette option est activée, le Serveur d'administration lance le sondage directement après qu'il a été allumé.

Si cette option est désactivée, le Serveur d'administration attend la prochaine programmation du sondage.

Cette option est Inactif par défaut.

5. Cliquez sur le bouton **Enregistrer**.

Les propriétés sont enregistrées et appliquées à l'ensemble des domaines Windows et des groupes de travail.

Exécution manuelle du sondage

Pour exécuter le sondage immédiatement,

Cliquez sur **Lancer une interrogation rapide** ou **Lancer une interrogation complète**.

Lorsque l'interrogation est terminée, vous pouvez afficher la liste des appareils trouvés sur la page **DOMAINES WINDOWS** en cochant la case à côté d'un nom de domaine, puis en cliquant sur le bouton **Appareils**.

Sondage Active Directory

Utilisez le sondage Active Directory si vous utilisez Active Directory ; sinon, il est recommandé d'utiliser d'autres types de sondages. Si vous utilisez Active Directory mais que certains appareils en réseau ne sont pas répertoriés comme membres, ces appareils ne peuvent pas être découverts par un sondage d'Active Directory.

Kaspersky Security Center envoie une requête au contrôleur de domaine et reçoit la structure d'appareil Active Directory. Le sondage Active Directory a lieu toutes les heures.

Voir et modifier les paramètres de sondage Active Directory

Voir et modifier les paramètres de sondage Active Directory :

1. Dans le menu principal, accédez à **DÉCOUVERTE ET DÉPLOIEMENT** → **DÉCOUVERTE** → **ACTIVE DIRECTORY**.

2. Cliquez sur le bouton **Propriétés**.

La fenêtre des propriétés d'Active Directory s'ouvre.

3. Dans la fenêtre des propriétés d'Active Directory, vous pouvez définir les paramètres suivants :

a. Activez ou désactivez le sondage Active Directory via le bouton interrupteur.

b. Modifiez la programmation du sondage.

La période par défaut est une heure. Les données obtenues à l'issue d'un sondage remplacent complètement les anciennes données.

c. Configurez les paramètres avancés afin de sélectionner la zone d'action du sondage :

- Le domaine Active Directory auquel appartient Kaspersky Security Center.
- La forêt de domaines à laquelle Kaspersky Security Center appartient.
- La liste désignée des domaines Active Directory

Pour ajouter un domaine à la zone d'action du sondage, sélectionnez une option de domaine, cliquez sur le bouton **Ajouter**, puis désignez l'adresse du contrôleur de domaine ainsi que le nom et le mot de passe du compte pour y accéder.

4. Pour appliquer les nouveaux paramètres, cliquez sur le bouton **Enregistrer**.

Les nouveaux paramètres sont appliqués au sondage Active Directory.

Exécution manuelle du sondage

Pour exécuter le sondage immédiatement,

cliquez sur **Démarrer l'interrogation**.

Affichage des résultats du sondage Active Directory

Pour voir les résultats du sondage Active Directory :

1. Dans le menu principal, accédez à **DÉCOUVERTE ET DÉPLOIEMENT** → **DÉCOUVERTE** → **ACTIVE DIRECTORY**.

La liste des unités organisationnelles découvertes s'affiche.

2. Vous pouvez sélectionner une unité organisationnelle, puis cliquez sur le bouton **Appareils**.

La liste des appareils de l'unité organisationnelle s'affiche.

Vous pouvez effectuer une recherche dans la liste et filtrer les résultats.

Sondage des plages IP

Au début, Kaspersky Security Center obtient les plages IP pour le sondage dans les paramètres réseau de l'appareil sur lequel il est installé. Si l'adresse de l'appareil est 192.168.0.1 et si le masque de sous-réseau est 255.255.255.0, Kaspersky Security Center inclut automatiquement le réseau 192.168.0.0/24 dans la liste des adresses de sondage. Kaspersky Security Center sonde dans ce cas toutes les adresses entre 192.168.0.1 et 192.168.0.254.

Il n'est pas recommandé d'utiliser le sondage des plages IP si vous utilisez le sondage réseau et/ou le sondage Active Directory.

Kaspersky Security Center peut interroger les plages d'adresses IP par recherche DNS inversée ou à l'aide du protocole NBNS :

- **Recherche DNS inversée**

Kaspersky Security Center tente de réaliser une résolution de nom inverse pour chacune des adresses de la plage définie en un nom DNS à l'aide des requêtes DNS standard. Si cette opération réussit, le serveur envoie une `REQUETE ICMP ECHO` (idem qu'une commande ping) au nom reçu. Si l'appareil répond, les informations à son sujet sont ajoutées à la base de données de Kaspersky Security Center. La résolution de nom inverse est nécessaire pour exclure les appareils réseau qui ne peuvent avoir d'adresse IP mais qui ne sont pas des ordinateurs, par exemple, les imprimantes réseau ou les routeurs.

Cette méthode de sondage repose sur un service DNS local correctement configuré. Il doit avoir une zone de recherche inversée. Dans les réseaux qui utilisent Active Directory, cette zone est maintenue automatiquement. Mais dans ces réseaux, le sondage du sous-réseau IP n'offre pas plus d'informations que le sondage Active Directory. De plus, les administrateurs de petits réseaux configurent rarement la zone de recherche inversée car elle n'est pas indispensable au fonctionnement de nombreux services réseau. Pour toutes ces raisons, le sondage du sous-réseau IP est désactivé par défaut.

- **Protocole NBNS**

Si la résolution inversée des noms n'est pas possible dans votre réseau pour une raison quelconque, Kaspersky Security Center utilise le protocole NBNS pour interroger les plages IP. Si une requête sur une adresse IP renvoie un nom NetBIOS, les informations relatives à cet appareil sont ajoutées à la base de données de Kaspersky Security Center.

Affichage et modification des paramètres de sondage des plages IP

Affichage et modification des propriétés de sondage des plages IP :

1. Dans le menu principal, accédez à **DÉCOUVERTE ET DÉPLOIEMENT** → **DÉCOUVERTE** → **PLAGES IP**.
2. Cliquez sur le bouton **Propriétés**.
La fenêtre des propriétés de l'interrogation IP s'ouvre.
3. Activez ou désactivez l'interrogation IP à l'aide du bouton bascule **Autoriser le sondage**.
4. Configuration de la programmation de l'interrogation Par défaut, l'interrogation IP est exécutée toutes les 420 minutes (sept heures).

En fixant l'intervalle d'interrogation, veillez à ce que ce réglage ne dépasse pas la valeur du [paramètre de durée de vie de l'adresse IP](#). Si une adresse IP n'est pas vérifiée par le sondage pendant la durée de vie de l'adresse IP, cette adresse IP est automatiquement retirée des résultats du sondage. Par défaut, les résultats du sondage ont une durée de vie de 24 heures car les adresses IP dynamiques (attribuées à l'aide du protocole DHCP) changent toutes les 24 heures.

Options de programmation du sondage :

- [Tous les N jours](#) ?

Le sondage s'exécute régulièrement, selon l'intervalle défini en jours, à partir de la date et heure définis.
Le sondage s'exécute par défaut chaque jour, à partir de la date et de l'heure actuelle du système.

- [Toutes les N minutes](#) ?

Le sondage s'exécute régulièrement, selon l'intervalle défini en minutes, à partir de l'heure définie.

- [Par jours de la semaine](#) ?

Le sondage s'exécute régulièrement les jours définis de la semaine, à l'heure indiquée.

- [Chaque mois, les jours indiqués des semaines sélectionnées](#) ?

Le sondage s'exécute régulièrement les jours définis de chaque mois, à l'heure indiquée.

- [Lancer les tâches non exécutées](#) ?

Si le Serveur d'administration est éteint ou s'il n'est pas disponible au moment auquel le sondage a été programmé, le Serveur d'administrateur peut soit lancer le sondage immédiatement après que le Serveur d'administration a été allumé ou attendre la prochaine programmation du sondage.

Si cette option est activée, le Serveur d'administration lance le sondage directement après qu'il a été allumé.

Si cette option est désactivée, le Serveur d'administration attend la prochaine programmation du sondage.

Cette option est Inactif par défaut.

5. Cliquez sur le bouton **Enregistrer**.

Les propriétés sont enregistrées et appliquées à toutes les plages IP.

Exécution manuelle du sondage

Pour exécuter le sondage immédiatement,

cliquez sur **Démarrer l'interrogation**.

Ajout et modification d'une plage IP

Au début, Kaspersky Security Center obtient les plages IP pour le sondage dans les paramètres réseau de l'appareil sur lequel il est installé. Si l'adresse de l'appareil est 192.168.0.1 et si le masque de sous-réseau est 255.255.255.0, Kaspersky Security Center inclut automatiquement le réseau 192.168.0.0/24 dans la liste des adresses de sondage. Kaspersky Security Center sonde dans ce cas toutes les adresses entre 192.168.0.1 et 192.168.0.254. Vous pouvez modifier les plages IP définies automatiquement ou ajouter des plages IP personnalisées.

Vous pouvez créer une plage uniquement pour les adresses IPv4. Si vous activez le sondage Zeroconf, Kaspersky Security Center sonde l'ensemble du réseau.

Pour ajouter une nouvelle plage IP, procédez comme suit :

1. Dans le menu principal, accédez à **DÉCOUVERTE ET DÉPLOIEMENT** → **DÉCOUVERTE** → **PLAGES IP**.
2. Pour ajouter une nouvelle plage IP, cliquez sur le bouton **Ajouter**.
3. Dans la fenêtre qui s'ouvre, configurez les paramètres suivants :

- **Nom de la plage IP** 

Nom d'une plage IP. Vous pouvez par exemple indiquer la plage IP même en tant que nom, par exemple, "192.168.0.0/24".

- **Masque et adresse de l'intervalle IP et du sous-réseau** 

Définissez la plage IP en indiquant les adresses IP de début et de fin ou l'adresse de sous-réseau et le masque de sous-réseau. Vous pouvez également sélectionner l'une des plages IP existantes en cliquant sur le bouton **Parcourir**.

- **Durée de vie de l'adresse IP (heures)** 

En définissant ce paramètre, assurez-vous qu'il dépasse l'intervalle de sondage défini dans le [calendrier de sondage](#). Si une adresse IP n'est pas vérifiée par le sondage pendant la durée de vie de l'adresse IP, cette adresse IP est automatiquement retirée des résultats du sondage. Par défaut, les résultats du sondage ont une durée de vie de 24 heures car les adresses IP dynamiques (attribuées à l'aide de Dynamic Host Configuration Protocol—DHCP) changent toutes les 24 heures.

4. Sélectionnez **Autoriser le sondage de la plage IP** si vous voulez interroger le sous-réseau ou l'intervalle que vous avez ajouté. Sinon, le sous-réseau ou l'intervalle que vous avez ajouté ne sera pas sondé.
5. Cliquez sur le bouton **Enregistrer**.

La nouvelle plage IP est ajoutée à la liste des plages IP.

Vous pouvez exécuter le sondage de chaque plage IP à l'aide du bouton **Démarrer l'interrogation**. Une fois l'interrogation terminée, vous pouvez consulter la liste des appareils à l'aide du bouton **Appareils**. Par défaut, la durée de vie des résultats du sondage est de 24 heures, et est égale au réglage de la durée de vie de l'adresse IP.

Pour ajouter un sous-réseau à une plage IP existante, procédez comme suit :

1. Dans le menu principal, accédez à **DÉCOUVERTE ET DÉPLOIEMENT** → **DÉCOUVERTE** → **PLAGES IP**.
2. Cliquez sur le nom de la plage IP à laquelle vous souhaitez ajouter un sous-réseau.
3. Dans la fenêtre qui s'ouvre, cliquez sur le bouton **Ajouter**.
4. Définissez un sous-réseau soit via son adresse ou un masque, soit en utilisant la première et la dernière adresse IP de la plage IP. Ou, vous pouvez aussi ajouter un sous-réseau existant en cliquant sur le bouton **Parcourir**.

5. Cliquez sur le bouton **Enregistrer**.

Le nouveau sous-réseau est ajouté à la plage IP.

6. Cliquez sur le bouton **Enregistrer**.

Les nouveaux paramètres de la plage IP sont enregistrés.

Vous pouvez ajouter autant de sous-réseaux que vous le souhaitez. Le chevauchement des plages IP nommées n'est pas autorisé, mais les sous-réseaux sans nom dans une plage IP n'ont pas ces restrictions. Il est possible d'activer et de désactiver l'interrogation de manière individuelle pour chaque plage IP.

Configuration des règles de rétention pour les appareils non définis

Une fois le sondage du réseau Windows terminé, les appareils trouvés sont placés dans des sous-groupes du groupe d'administration Appareils non définis. Ce groupe d'administration se trouve à l'emplacement **DÉCOUVERTE ET DÉPLOIEMENT** → **DÉCOUVERTE** → **DOMAINES WINDOWS**. Le dossier **DOMAINES WINDOWS** est le groupe parent. Il contient les groupes enfants nommés après que les domaines et les groupes de travail correspondant ont été trouvés lors du sondage. Le groupe parent peut également contenir le groupe d'administration des appareils mobiles. Vous pouvez configurer les règles de rétention des appareils non définis pour le groupe parent et pour chacun des groupes enfant. Les règles de conservation ne dépendent pas des paramètres de recherche d'appareil et fonctionnent même si la recherche d'appareil est désactivée.

Pour configurer les règles de rétention pour les appareils non définis :

1. Dans le menu principal, accédez à **DÉCOUVERTE ET DÉPLOIEMENT** → **DÉCOUVERTE** → **DOMAINES WINDOWS**.

2. Exécutez une des actions suivantes :

- Pour configurer les paramètres du groupe parent, cliquez sur le bouton **Propriétés**.
La fenêtre des propriétés du domaine Windows s'ouvre.
- Pour configurer les paramètres d'un groupe enfant, cliquez sur son nom.
La fenêtre des propriétés du groupe enfant s'ouvre.

3. Configurez les paramètres suivants :

- [Supprimer l'appareil du groupe après une inactivité de plus de \(jours\)](#) 

Quand cette option est activée, vous pouvez définir la période à l'issue de laquelle un appareil est supprimé automatiquement du groupe. Cette option est également distribuée par défaut aux groupes enfants. Par défaut, la valeur de cet intervalle est de 7 jours.

Cette option est activée par défaut.

- [Hériter du groupe parent](#) 

Si cette option est activée, la période de conservation pour les appareils dans le groupe actif est héritée du groupe parent et ne peut être modifiée.

Cette option est disponible uniquement pour les groupes enfant.

Cette option est activée par défaut.

- [Forcer l'héritage des groupes enfants](#) ⓘ

Les valeurs des paramètres sont diffusées dans les groupes enfants mais ces paramètres sont verrouillés dans les propriétés des groupes enfants.

Cette option est Inactif par défaut.

4. Cliquez sur le bouton **Accepter**.

Vos modifications sont enregistrées et appliquées.

Tags de l'appareil

Cette section décrit les tags de l'appareil, et explique comment les créer et les modifier, tout en indiquant également comment attribuer des tags à des appareils manuellement ou automatiquement.

À propos des tags de l'appareil

Kaspersky Security Center permet de désigner les *tags* pour les appareils. Un tag est un identificateur de l'appareil qui peut être utilisé pour regrouper, décrire ou rechercher des appareils. Les tags désignés pour les appareils peuvent être utilisés lors de la création de [sélections](#) d'appareils, lors de la recherche d'appareils et lors de la répartition d'appareils en [groupes d'administration](#).

Les tags peuvent être désignés pour les appareils manuellement ou automatiquement. Vous pouvez utiliser l'attribution manuelle de tag quand vous souhaitez attribuer un tag à un seul appareil. La désignation automatique des tags est l'œuvre de Kaspersky Security Center conformément aux règles spécifiées de l'attribution des tags.

L'attribution automatique de tags aux appareils s'opère lors de l'exécution des règles définies. A chaque tag correspond une règle distincte. Les règles peuvent être appliquées aux propriétés réseau de l'appareil, au système d'exploitation de l'appareil, aux applications installées sur l'appareil ou à d'autres propriétés de l'appareil. Admettons que vous disposiez d'une structure hybride composée de machines physiques, d'instances Amazon EC2 et de machines virtuelles Microsoft Azure, vous pouvez créer une règle qui attribuera le tag [Azure] à toutes les machines virtuelles Microsoft Azure. Vous pouvez utiliser ensuite ce tag dans la création d'une sélection d'appareils ; cela vous aidera à trier toutes les machines virtuelles Microsoft Azure et à leur attribuer une tâche.

Un tag est automatiquement supprimé d'un appareil dans les cas suivants :

- Dès que l'appareil cesse de remplir les conditions de la règle qui attribue le tag.
- Lorsque la règle qui attribue la balise est désactivée ou supprimée.

La liste des tags et la liste des règles sur chaque Serveur d'administration sont indépendantes de tous les autres Serveurs d'administration, y compris du Serveur d'administration principal ou des Serveurs d'administration secondaires virtuels. Une règle est appliquée uniquement aux appareils du même Serveur d'administration sur lequel la règle est créée.

Création d'un tag de l'appareil

Pour créer un tag de l'appareil, procédez comme suit :

1. Dans le menu principal, accédez à **APPAREILS** → **TAGS** → **TAGS DE L'APPAREIL**.
2. Cliquez sur **Ajouter**.
Une fenêtre de nouveau tag s'ouvre.
3. Dans le champ **Tag**, saisissez le nom du tag.
4. Cliquez sur le bouton **Enregistrer** afin d'enregistrer les modifications.

Le nouveau tag apparaît dans la liste des tags de l'appareil.

Renommage d'un tag de l'appareil

Pour renommer un tag de l'appareil, procédez comme suit :

1. Dans le menu principal, accédez à **APPAREILS** → **TAGS** → **TAGS DE L'APPAREIL**.
2. Cliquez le nom du tag que vous souhaitez modifier.
Une fenêtre de propriété du tag s'ouvre.
3. Dans le champ **Tag**, modifiez le nom du tag.
4. Cliquez sur le bouton **Enregistrer** afin d'enregistrer les modifications.

Le tag mis à jour apparaît dans la liste des tags de l'appareil.

Suppression d'un tag de l'appareil

Pour supprimer un tag de l'appareil, procédez comme suit :

1. Dans le menu principal, accédez à **APPAREILS** → **TAGS** → **TAGS DE L'APPAREIL**.
2. Dans la liste, sélectionnez le bouton d'option à côté du tag de l'appareil que vous voulez supprimer.
3. Cliquez sur le bouton **Supprimer**.
4. Dans la fenêtre qui s'ouvre, cliquez sur **Oui**.

Le tag de l'appareil est supprimé. Le tag supprimé est automatiquement retiré de tous les appareils auxquels il était attribué.

Le tag que vous avez supprimé n'est pas automatiquement supprimé des règles d'attribution automatique de tags. Une fois le tag supprimé, il est attribué à un nouvel appareil seulement lorsque l'appareil répond tout d'abord aux conditions d'une règle qui attribue le tag.

Affichage des appareils ayant reçu un tag

Pour voir les appareils auxquels un tag a été attribué, procédez comme suit :

1. Dans le menu principal, accédez à **APPAREILS** → **TAGS** → **TAGS DE L'APPAREIL**.
2. Cliquez sur le lien **Consulter les appareils** en regard du tag pour lequel vous souhaitez voir les appareils associés.
Si le lien **Consulter les appareils** n'apparaît pas, cela signifie que le tag n'a été attribué à aucun appareil.

La liste des appareils reprend uniquement les appareils auxquels un tag a été attribué.

Pour revenir à la liste des tags de l'appareil, cliquez sur le bouton **Retour** de votre navigateur.

Consultation des tags attribués à un appareil

Pour voir les tags attribués à un appareil :

1. Dans le menu principal, accédez à **APPAREILS** → **APPAREILS ADMINISTRÉS**.
2. Cliquez sur le nom de l'appareil dont vous souhaitez voir les tags.
3. Dans la fenêtre des propriétés de l'appareil qui s'ouvre, sélectionnez l'onglet **Tags**.

La liste des tags attribués à l'appareil sélectionné s'affiche.

Vous pouvez [attribuer un autre tag](#) à l'appareil ou [retirer un tag déjà attribué](#). Vous pouvez aussi voir tous les tags de l'appareil qui existent sur le Serveur d'administration.

Attribution manuelle d'un tag à un appareil

Pour attribuer un tag manuellement à un appareil, procédez comme suit :

1. [Consultez les tags attribués à l'appareil auquel vous souhaitez attribuer un autre tag](#).
2. Cliquez sur **Ajouter**.

3. Dans la fenêtre qui s'ouvre, réalisez une des opérations suivantes :

- Pour créer un tag et l'attribuer, sélectionnez **Créer un tag**, puis renseignez le nom du nouveau tag.
- Pour sélectionner un tag existant, sélectionnez **Attribuer un tag existant**, puis sélectionnez le tag nécessaire dans la liste déroulante.

4. Cliquez sur le bouton **OK** pour appliquer les modifications.

5. Cliquez sur le bouton **Enregistrer** afin d'enregistrer les modifications.

Le tag sélectionné est attribué à l'appareil.

Suppression d'un tag attribué à un appareil

Pour supprimer un tag attribué à un appareil, procédez comme suit :

1. [Consultez les tags attribués à l'appareil pour lequel vous souhaitez supprimer un tag.](#)
2. Cochez la case en regard du tag que vous souhaitez supprimer.
3. Cliquez sur le bouton **Désattribuer un tag**.
4. Dans la fenêtre qui s'ouvre, cliquez sur **Oui**.

Le tag est supprimé de l'appareil.

Le tag de l'appareil non défini n'est pas supprimé. Si vous le voulez, vous pouvez [le supprimer manuellement](#).

Consultation des règles pour l'attribution automatique de tags aux appareils

Pour consulter les règles d'attribution automatique de tags aux appareils, procédez comme suit :

Réalisez une des opérations suivantes :

- Dans le menu principal, accédez à **APPAREILS** → **TAGS** → **RÈGLES D'ATTRIBUTION AUTOMATIQUE DE TAGS**.
- Dans le menu principal, accédez à **APPAREILS** → **TAGS**, puis cliquez sur le lien **Configurer les règles d'attribution automatique de tags**.
- [Consultez les tags attribués à un appareil](#), puis cliquez sur le bouton **Paramètres**.

La liste des règles d'attribution automatique de tags aux appareils s'affiche.

Modification d'une règle d'attribution automatique de tags aux appareils

Pour éditer une règle d'attribution automatique de tags aux appareils, procédez comme suit :

1. [Consultez les règles pour l'attribution automatique de tags aux appareils.](#)
2. Cliquez sur le nom de la règle que vous souhaitez modifier.
Une fenêtre de paramètres de la règle s'ouvre.
3. Modifiez les propriétés générales de la règle :
 - a. Dans le champ **Nom de la règle**, modifiez le nom de la règle.
Le nom ne peut pas contenir plus de 256 caractères.
 - b. Réalisez une des opérations suivantes :
 - Activez la règle en basculant le commutateur sur **Règle activée**.
 - Désactivez la règle en basculant le commutateur sur **Règle désactivée**.
4. Réalisez une des opérations suivantes :
 - Si vous souhaitez ajouter une nouvelle condition, cliquez sur le bouton **Ajouter** et [définissez les paramètres de la nouvelle condition](#) dans la fenêtre qui s'ouvre.
 - Si vous souhaitez modifier une condition existante, cliquez sur le nom de la condition que vous voulez modifier, puis [modifiez les paramètres de la condition](#).
 - Si vous souhaitez supprimer une condition, cochez la case en regard du nom de la condition que vous souhaitez supprimer, puis cliquez sur **Supprimer**.
5. Cliquez sur **OK** dans la fenêtre des paramètres de conditions.
6. Cliquez sur le bouton **Enregistrer** afin d'enregistrer les modifications.

La règle modifiée apparaît dans la liste.

Création d'une règle d'attribution automatique de tags aux appareils

Pour créer une règle d'attribution automatique de tags aux appareils, procédez comme suit :

1. [Consultez les règles pour l'attribution automatique de tags aux appareils.](#)
2. Cliquez sur **Ajouter**.
Une fenêtre de paramètres de nouvelle règle s'ouvre.
3. Configurez les propriétés générales de la règle :
 - a. Dans le champ **Nom de la règle**, saisissez le nom de la règle.

Le nom ne peut pas contenir plus de 256 caractères.

b. Exécutez une des actions suivantes :

- Activez la règle en basculant le commutateur sur **Règle activée**.
- Désactivez la règle en basculant le commutateur sur **Règle désactivée**.

c. Dans le champ **Tag**, saisissez le nouveau nom du tag de l'appareil ou sélectionnez un tag parmi ceux de la liste.

Le nom ne peut pas contenir plus de 256 caractères.

4. Dans la section des conditions, cliquez sur le bouton **Ajouter** pour ajouter une nouvelle condition.

La fenêtre des paramètres de la nouvelle condition s'ouvre.

5. Saisissez le nom de la condition.

Le nom ne peut pas contenir plus de 256 caractères. Le nom doit être unique au sein d'une règle.

6. Configurez le déclenchement de la règle d'appareils selon les conditions suivantes . Il est possible de choisir plusieurs conditions.

- **Réseau** : propriétés réseau des appareils (par exemple, nom de l'appareil sur le réseau Windows, appartenance de l'appareil au domaine, à un sous-réseau IP).
- **Applications** : présence sur l'appareil de l'Agent d'administration, le type, la version et l'architecture du système d'exploitation.
- **Machines virtuelles** : l'appareil appartient à un type particulier de machine virtuelle.
- **Active Directory** : présence de l'appareil dans la sous-section Active Directory et appartenance de l'appareil au groupe Active Directory.
- **Registre des applications** : présence sur l'appareil d'applications de différents éditeurs.

7. Cliquez sur le bouton **OK** afin d'enregistrer les modifications.

Le cas échéant, il est possible d'attribuer plusieurs catégories à une règle. Dans ce cas, le tag est attribué aux appareils quand au moins une des conditions est remplie.

8. Cliquez sur le bouton **Enregistrer** afin d'enregistrer les modifications.

La règle nouvellement créée est exécutée sur les appareils administrés par le Serveur d'administration sélectionné. Si les paramètres de l'appareil correspondent aux conditions de la règle, cet appareil reçoit ce tag.

Plus tard, la règle est appliquée dans les cas suivants :

- Automatiquement et de manière périodique en fonction de la charge de travail du serveur
- Après que vous [avez modifié la règle](#)
- Quand vous [exécutez la règle manuellement](#)
- Une fois que le serveur d'administration a détecté une modification des paramètres d'un appareil qui remplit les conditions de la règle ou des paramètres d'un groupe qui contient cet appareil

Vous pouvez créer plusieurs règles d'attribution des tags. Plusieurs tags peuvent être attribués à un appareil si vous avez créé plusieurs règles et que les conditions d'exécution de ces règles sont remplies simultanément. Vous pouvez [consulter la liste de tous les tags attribués](#) dans les propriétés de l'appareil.

Règles d'exécution pour l'attribution automatique de tags aux appareils

Quand une règle est appliquée, le tag défini dans les propriétés de cette règle est attribué aux appareils qui remplissent les conditions définies dans les propriétés de la même règle. Vous pouvez exécuter uniquement des règles actives.

Pour exécuter des règles d'attribution automatique de tags aux appareils, procédez comme suit :

1. [Consultez les règles pour l'attribution automatique de tags aux appareils.](#)
2. Cochez les cases en regard des règles activez que vous souhaitez exécuter.
3. Cliquez sur le bouton **Exécuter la règle**.

Les règles sélectionnées s'exécutent.

Suppression d'une règle d'attribution automatique de tags aux appareils

Pour supprimer une règle d'attribution automatique de tags aux appareils, procédez comme suit :

1. [Consultez les règles pour l'attribution automatique de tags aux appareils.](#)
2. Cochez les cases en regard de la règle que vous souhaitez supprimer.
3. Cliquez sur **Supprimer**.
4. Dans la fenêtre qui s'ouvre, cliquez une nouvelle fois sur **Supprimer**.

La règle sélectionnée est supprimée. Le tag défini dans les propriétés de cette règle est désattribué de tous les appareils auxquels il avait été attribué.

Le tag de l'appareil non défini n'est pas supprimé. Si vous le voulez, vous pouvez [le supprimer manuellement](#).

Tags de l'application

Cette section décrit les tags de l'application et explique comment les créer et les modifier tout en indiquant également comment attribuer des tags à des applications tierces.

À propos des tags de l'application

Kaspersky Security Center vous permet d'attribuer des tags à des applications tierces (applications réalisées par des éditeurs de logiciels autres que Kaspersky). Un tag est l'identificateur d'une application qui peut être utilisé pour regrouper ou rechercher des applications. Un tag attribué à des applications peut servir de condition dans les [sélections d'appareils](#).

Par exemple, vous pouvez créer le tag [Browsers] et l'affecter à tous les navigateurs (Microsoft Internet Explorer, Google Chrome, Mozilla Firefox, etc.).

Création d'un tag de l'application

Pour créer un tag de l'application, procédez comme suit :

1. Dans le menu principal, accédez à **OPÉRATIONS** → **APPLICATIONS TIERCES** → **TAGS DE L'APPLICATION**.
2. Cliquez sur **Ajouter**.
Une fenêtre de nouveau tag s'ouvre.
3. Saisissez le nom du tag.
4. Cliquez sur le bouton **OK** afin d'enregistrer les modifications.
Le nouveau tag apparaît dans la liste des tags de l'application.

Renommage d'un tag de l'application

Pour renommer un tag de l'application, procédez comme suit :

1. Dans le menu principal, accédez à **OPÉRATIONS** → **APPLICATIONS TIERCES** → **TAGS DE L'APPLICATION**.
2. Cochez la case en regard du tag que vous voulez renommer, puis cliquez sur **Modifier**.
Une fenêtre de propriété du tag s'ouvre.
3. Modifiez le nom du tag.
4. Cliquez sur le bouton **OK** afin d'enregistrer les modifications.
Le tag mis à jour apparaît dans la liste des tags de l'application.

Attribution de tags à une application

Pour attribuer un ou plusieurs tags à une application, procédez comme suit :

1. Dans le menu principal, accédez à **OPÉRATIONS** → **APPLICATIONS TIERCES** → **REGISTRE DES APPLICATIONS**.
2. Cliquez sur le nom de l'application à laquelle vous souhaitez attribuer les tags.

3. Sélectionnez l'onglet **Tags**.

L'onglet affiche tous les tags de l'application qui existent sur le Serveur d'administration. Pour les tags attribués à l'application sélectionnée, la case dans la colonne **Tag défini** est cochée.

4. Pour les tags que vous souhaitez attribuer, cochez les cases dans la colonne **Tag défini**.

5. Cliquez sur le bouton **Enregistrer** afin d'enregistrer les modifications.

Les tags sont attribués à l'application.

Suppression de tags attribués à un appareil

Pour supprimer un ou plusieurs tags d'une application, procédez comme suit :

1. Dans le menu principal, accédez à **OPÉRATIONS** → **APPLICATIONS TIERCES** → **REGISTRE DES APPLICATIONS**.

2. Cliquez sur le nom de l'application de laquelle vous souhaitez supprimer les tags.

3. Sélectionnez l'onglet **Tags**.

L'onglet affiche tous les tags de l'application qui existent sur le Serveur d'administration. Pour les tags attribués à l'application sélectionnée, la case dans la colonne **Tag défini** est cochée.

4. Pour les tags que vous souhaitez supprimer, cochez les cases dans la colonne **Tag défini**.

5. Cliquez sur le bouton **Enregistrer** afin d'enregistrer les modifications.

Les tags sont supprimés de l'application.

Les tags de l'application supprimés ne sont pas supprimés. Si vous le voulez, vous pouvez [les supprimer manuellement](#).

Suppression d'un tag de l'application

Pour supprimer un tag de l'application, procédez comme suit :

1. Dans le menu principal, accédez à **OPÉRATIONS** → **APPLICATIONS TIERCES** → **TAGS DE L'APPLICATION**.

2. Dans la liste, sélectionnez le tag de l'application que vous souhaitez supprimer.

3. Cliquez sur le bouton **Supprimer**.

4. Dans la fenêtre qui s'ouvre, cliquez sur **OK**.

Le tag de l'application est supprimé. Le tag supprimé est automatiquement retiré de toutes les applications auxquelles il était attribué.

Applications Kaspersky : licence et activation

Cette section décrit les possibilités de Kaspersky Security Center sur l'utilisation des clés de licence des applications administrées de Kaspersky.

Kaspersky Security Center permet de diffuser de manière centralisée les clés de licence des applications de Kaspersky sur les appareils clients, suivre l'utilisation des clés et de prolonger la durée de validité des licences.

Lors de l'ajout de la clé de licence à l'aide de Kaspersky Security Center, les propriétés de la clé de licence sont enregistrées sur le Serveur d'administration. Sur la base de ces informations, l'application crée un rapport sur les clés de licence utilisées et notifie l'administrateur de l'expiration de la durée de validité des licences et du dépassement des restrictions de licence énoncées dans les propriétés des clés de licence. Vous pouvez configurer les paramètres de notifications sur l'utilisation des clés de licence dans la composition des paramètres du Serveur d'administration.

Licence des applications administrées

Les applications Kaspersky installées sur les appareils administrés doivent disposer d'une licence sous la forme d'un fichier clé ou d'un code d'activation pour chaque application. Le déploiement d'un fichier clé ou d'un code d'activation peut s'effectuer comme suit :

- Déploiement automatique
- Le paquet d'installation d'une application administrée
- La tâche *Ajout de clé de licence* pour une application administrée
- L'activation manuelle d'une application administrée

Vous pouvez ajouter une nouvelle clé de licence active ou de réserve par l'une des méthodes répertoriées ci-dessus. Une application Kaspersky utilise une clé active à l'instant présent et stocke une clé de réserve à appliquer après l'expiration de la clé active. L'application pour laquelle vous ajoutez une clé de licence définit si la clé est active ou de réserve. La définition de clé ne dépend pas de la méthode que vous utilisez pour ajouter une nouvelle clé de licence.

Déploiement automatique

Si vous utilisez différentes applications administrées et que vous devez absolument déployer un fichier clé ou un code d'activation spécifique sur les appareils, utilisez d'autres modes de déploiement du code d'activation ou du fichier clé.

Kaspersky Security Center permet automatiquement de diffuser les clés de licence se trouvant sur les appareils. Par exemple, le stockage du Serveur d'administration contient trois clés de licence. Vous avez sélectionné la case **Distribuer automatiquement la clé de licence sur les appareils administrés** pour les trois clés de licence. Sur les appareils de l'entreprise, l'application de sécurité de Kaspersky, par exemple, Kaspersky Endpoint Security for Windows est installée. Un nouvel appareil a été détecté sur lequel il faut diffuser la clé de licence. L'application définit pour cet appareil, par exemple, que deux des clés de licence du stockage, la clé de licence dénommée *Clé_1* et la clé de licence dénommée *Clé_2* peuvent être déployées. Une de ces clés de licence est déployée sur l'appareil. Une des clés de licence adaptées est diffusée, et dans ce cas, il n'est pas possible de savoir laquelle de ces deux clés sera diffusée sur l'appareil car le déploiement automatique des clés de licence ne prévoit pas l'intervention de l'administrateur.

Lors du déploiement de la clé, les appareils sont recalculés pour cette clé de licence. Vous devez vous assurer que le nombre d'appareils sur lequel la clé de licence est diffusée ne dépasse pas la restriction de licence. Si le [nombre d'appareils dépasse la restriction de licence](#), l'état *Critique* est attribué à tous les appareils non couverts par la licence.

Avant le déploiement, le fichier clé ou le code d'activation doit être ajouté au Stockage du Serveur d'administration.

Instructions pour :

- Console d'administration :
 - [Ajout de la clé de licence dans le stockage du Serveur d'administration](#)
 - [Diffusion automatique de la clé de licence](#)

ou

- Kaspersky Security Center 13 Web Console :
 - [Ajout de la clé de licence dans le stockage du Serveur d'administration](#)
 - [Diffusion automatique de la clé de licence](#)

Ajout d'un fichier clé ou d'un code d'activation dans le paquet d'installation de l'application administrée

Pour des raisons de sécurité, cette option n'est pas recommandée. Un fichier clé ou un code d'activation ajouté à un paquet d'installation peut être compromis.

En cas d'installation d'une application administrée à l'aide du paquet d'installation, vous pouvez indiquer le code d'activation ou le fichier clé dans ce paquet d'installation ou dans la stratégie de l'application. La clé de licence est diffusée sur les appareils administrés lors de la synchronisation ultérieure de l'appareil avec le Serveur d'administration.

Instructions pour :

- Console d'administration :
 - [Génération du paquet d'installation](#)
 - [Installation des applications sur les appareils clients](#)

ou

- Kaspersky Security Center 13 Web Console : [Ajout d'une clé de licence à un paquet d'installation](#)

Déploiement par la tâche Ajout de clé de licence pour une application administrée

En cas de l'utilisation de la tâche *Ajout de la clé de licence* de l'application administrée, vous pouvez choisir la clé de licence qu'il faut diffuser sur les appareils, et sélectionner les appareils de la manière qui vous convient, par exemple, en sélectionnant un groupe d'administration ou une sélection d'appareils.

Avant le déploiement, le fichier clé ou le code d'activation doit être ajouté au Stockage du Serveur d'administration.

Instructions pour :

- Console d'administration :
 - [Ajout de la clé de licence dans le stockage du Serveur d'administration](#)
 - [Déploiement d'une clé de licence sur les appareils clients](#)

ou

- Kaspersky Security Center 13 Web Console :
 - [Ajout de la clé de licence dans le stockage du Serveur d'administration](#)
 - [Déploiement d'une clé de licence sur les appareils clients](#)

Ajout d'un code d'activation ou d'un fichier clé manuellement sur les appareils

Vous pouvez activer l'application Kaspersky installée localement, avec les outils fournis dans l'interface de l'application. Consultez la documentation de l'application installée.

Ajout de la clé de licence dans le stockage du Serveur d'administration

Pour ajouter une clé de licence dans le stockage du Serveur d'administration, procédez comme suit :

1. Dans le menu principal, accédez à **OPÉRATIONS** → **LICENCE** → **LICENCES POUR LES LOGICIELS DE KASPERSKY**.
2. Cliquez sur le bouton **Ajouter**.
3. Choisissez ce que vous voulez ajouter :
 - **Ajouter un fichier clé**
Cliquez sur le bouton **Sélectionner le fichier clé** et naviguez jusqu'au fichier .key que vous souhaitez ajouter.
 - **Saisir un code d'activation**
Indiquez le code d'activation dans le champ texte et cliquez sur le bouton **Envoyer**.
4. Cliquez sur le bouton **Fermer**.

La ou les clé(s) de licence sont ajoutées au stockage du serveur d'administration.

Déploiement d'une clé de licence sur les appareils clients

Kaspersky Security Center 13 Web Console vous permet de diffuser la clé de licence sur les appareils clients à l'aide de la tâche *Diffusion de la clé de licence*.

Afin de diffuser une clé de licence sur les appareils clients, procédez comme suit :

1. Dans le menu principal, accédez à **APPAREILS** → **TÂCHES**.
2. Cliquez sur **Ajouter**.
L'Assistant de création d'une tâche se lance.
3. Sélectionnez l'application pour laquelle vous voulez ajouter une clé de licence.
4. À partir de la liste **Type de tâche**, sélectionnez **Ajouter une clé de licence**.
5. Suivez les instructions de l'Assistant.
6. Si vous souhaitez modifier les paramètres de la tâche par défaut, activez l'option **Ouvrir les détails de la tâche à la fin de la création** sur la page **Fin de la création d'une tâche**. Si vous n'activez pas cette tâche, la tâche est créée selon les paramètres par défaut. Vous pourrez modifier ces paramètres par défaut plus tard, à tout moment.
7. Cliquez sur le bouton **Créer**.
La tâche est créée et s'affiche dans la liste des tâches.
8. Pour exécuter la tâche, sélectionnez-la dans la liste des tâches et cliquez sur le bouton **Démarrer**.

Quand la tâche est réalisée, la clé de licence est déployée sur les appareils sélectionnés.

Diffusion automatique de la clé de licence

Kaspersky Security Center permet de diffuser automatiquement sur les appareils administrés les clés de licence placées dans le stockage des clés sur le Serveur d'administration.

Afin de diffuser automatiquement une clé de licence sur les appareils administrés, procédez comme suit :

1. Dans le menu principal, accédez à **OPÉRATIONS** → **LICENCE** → **LICENCES POUR LES LOGICIELS DE KASPERSKY**.
2. Sélectionnez la clé que vous souhaitez diffuser automatiquement sur l'appareil.
3. Dans la fenêtre des propriétés de la clé de licence qui s'ouvre, basculez le commutateur sur **Déployer la clé de licence automatiquement**.
4. Cliquez sur le bouton **Enregistrer**.

La clé de licence sera automatiquement distribuée à tous les appareils compatibles.

La diffusion de la clé de licence est exécutée via les moyens de l'Agent d'administration. Aucune tâche de distribution de la clé de licence n'est créée pour l'application.

Lors de la distribution automatique de la clé de licence, la limite de licences sur le nombre d'appareils est prise en compte. La restriction de licence est définie dans les propriétés de la clé de licence. Si la limite liée à la restriction de licence est atteinte, la diffusion de la clé de licence sur les appareils s'arrête automatiquement.

Si vous indiquez l'option **Déployer la clé de licence automatiquement** pour une clé de licence d'abonnement dans le but d'activer une application sur un appareil administré et que vous disposez parallèlement d'une clé de licence d'essai active, votre clé de licence d'essai sera automatiquement remplacée par la clé de licence d'abonnement huit jours avant la date d'expiration.

Consultation des informations sur les clés de licence utilisées

Pour voir la liste des clés de licence ajoutées au stockage du Serveur d'administration :

Dans le menu principal, accédez à **OPÉRATIONS** → **LICENCE** → **LICENCES POUR LES LOGICIELS DE KASPERSKY**.

La liste affichée contient les fichiers clés et les codes d'activation ajoutés au stockage du Serveur d'administration.

Pour voir les informations détaillées d'une clé de licence :

1. Dans le menu principal, accédez à **OPÉRATIONS** → **LICENCE** → **LICENCES POUR LES LOGICIELS DE KASPERSKY**.
2. Cliquez sur le nom de la clé de licence concernée.

Dans la fenêtre des propriétés de la clé de licence qui s'ouvre, vous pouvez voir :

- Dans l'onglet **Général**, les principales informations sur la clé de licence
- Dans l'onglet **Appareils**, la liste des appareils clients où la clé de licence a été utilisée pour l'activation de l'application Kaspersky installée

Pour voir quelles clés de licence sont déployées sur un appareil client spécifique :

1. Dans le menu principal, accédez à **APPAREILS** → **APPAREILS ADMINISTRÉS**.
2. Cliquez sur le nom de l'appareil concerné.
3. Dans la fenêtre des propriétés de l'appareil qui s'ouvre, sélectionnez l'onglet **Applications**.
4. Cliquez sur le nom de l'application pour laquelle vous souhaitez voir les informations sur la clé de licence.
5. Dans les propriétés de la fenêtre d'application, sélectionnez l'onglet **Général**, puis ouvrez la section **Licence**.

Les informations principales sur les clés de licence actives et de réserve s'affichent.

Pour définir les paramètres actualisés des clés de licence du Serveur d'administration virtuel, le Serveur d'administration envoie une requête sur les serveurs d'activation de Kaspersky au moins une fois par jour.

Suppression d'une clé de licence du stockage

Lorsque vous supprimez la clé de licence active pour une fonctionnalité supplémentaire du Serveur d'administration, par exemple [la gestion des vulnérabilités et des correctifs](#) ou [l'administration des appareils mobiles](#) : la fonction correspondante devient indisponible. Si une clé de licence de réserve a été ajoutée, la clé de licence de réserve devient automatiquement la clé de licence active après la suppression de l'ancienne clé de licence active.

Lorsque vous supprimez la clé de licence active déployée sur un appareil administré, l'application continue de fonctionner sur cet appareil administré.

Pour supprimer un fichier clé ou un code d'activation du stockage du Serveur d'administration, procédez comme suit :

1. Dans le menu principal, accédez à **OPÉRATIONS** → **LICENCE** → **LICENCES POUR LES LOGICIELS DE KASPERSKY**.
2. Sélectionnez le fichier clé ou le code d'activation que vous souhaitez supprimer du stockage.
3. Cliquez sur le bouton **Supprimer**.
4. Confirmez l'opération en cliquant sur le bouton **OK**.

Le fichier clé ou le code d'activation sélectionnés que vous voulez supprimer du stockage.

Vous pouvez [ajouter](#) de nouveau la clé de licence supprimée ou ajouter une autre clé de licence.

Révocation d'un Contrat de licence utilisateur final

Si vous décidez de ne plus protéger certains de vos appareils clients, vous pouvez révoquer le Contrat de licence utilisateur final (CLUF) pour toute application de Kaspersky administrée. Vous devez désinstaller l'application sélectionnée avant de révoquer son CLUF.

Pour révoquer un CLUF pour les applications Kaspersky administrées :

1. Ouvrez la fenêtre des propriétés du Serveur d'administration qui s'ouvre et, sous l'onglet **Général**, sélectionnez la section **Contrats de licence utilisateur final**.

Une liste des CLUF acceptés s'affiche lors de la création des paquets d'installation, lors de l'installation transparente des mises à jour ou lors du déploiement de Kaspersky Security for Mobile.

2. Dans la liste, sélectionnez le CLUF que vous souhaitez révoquer.

Vous pouvez afficher les propriétés suivantes du CLUF :

- Date d'acceptation du CLUF
- Nom de l'utilisateur ayant accepté le CLUF

3. Cliquez sur la date d'acceptation d'un CLUF pour ouvrir la fenêtre de propriétés de celui-ci, qui affiche les données suivantes :

- Nom de l'utilisateur ayant accepté le CLUF
- Date d'acceptation du CLUF
- Identifiant unique (UID) du CLUF
- Texte intégral du CLUF
- Liste des objets (paquets d'installation, mises à jour continues, applications mobiles) liés au CLUF et leurs noms et types respectifs

4. Dans la partie inférieure de la fenêtre des propriétés du CLUF, cliquez sur le bouton **Révoquer le Contrat de licence**.

S'il existe des objets (paquets d'installation et leurs tâches respectives) qui empêchent la révocation du CLUF, la notification correspondante s'affiche. Il est impossible de procéder à la révocation avant d'avoir supprimé ces objets.

Une fenêtre s'ouvre et vous informe que vous devez d'abord désinstaller l'application de Kaspersky correspondant au CLUF.

5. Cliquez sur le bouton pour confirmer la révocation.

Le CLUF est révoqué. Celui-ci n'est plus affiché dans la liste des Contrats de licence dans la section **Contrats de licence utilisateur final**. La fenêtre des propriétés du CLUF se ferme ; l'application n'est plus installée.

Configuration de la protection réseau

Cette section fournit des informations sur la configuration manuelle des stratégies et des tâches, sur les rôles des utilisateurs et sur la création d'une structure de groupe d'administration et d'une hiérarchie des tâches.

Scénario : Configuration de la protection réseau

L'Assistant de configuration initiale de l'application crée des stratégies et des tâches en utilisant les paramètres par défaut. Ces paramètres peuvent s'avérer imparfaits, ou même être interdits par l'organisation. Par conséquent, nous vous recommandons d'adapter ces stratégies et tâches et de créer d'autres stratégies et tâches, si elles sont nécessaires à votre réseau.

Prérequis

Avant de démarrer, assurez-vous que vous avez :

- [Installé le Serveur d'administration de Kaspersky Security Center 13](#)
- [Installé Kaspersky Security Center 13 Web Console](#) (facultatif)
- Achevé [le scénario d'installation principal de Kaspersky Security Center](#)

- Achevé [l'Assistant de configuration initiale de l'application](#) ou créé manuellement les stratégies et tâches suivantes dans le groupe d'administration **Appareils administrés** :
 - la stratégie de Kaspersky Endpoint Security
 - la tâche de groupe de mise à jour de Kaspersky Endpoint Security
 - la stratégie de l'Agent d'administration
 - Tâche *Recherche de vulnérabilités et de mises à jour requises*

La configuration de la protection réseau se fait par étapes :

1 Configuration et propagation des stratégies et des profils de stratégie de Kaspersky

Pour configurer et propager les paramètres des applications Kaspersky installées sur les appareils administrés, [deux méthodes différentes de gestion de la sécurité sont possibles](#) : centrés sur l'utilisateur ou sur l'appareil. Ces deux méthodes peuvent aussi être associées. Pour mettre en œuvre une [gestion de la sécurité centrée sur l'appareil](#), vous pouvez utiliser les outils fournis dans la Console d'administration basée sur Microsoft Management Console ou Kaspersky Security Center 13 Web Console. [L'administration de la sécurité centrée sur l'utilisateur](#) ne peut être mise en œuvre par via Kaspersky Security Center 13 Web Console.

2 Configuration des tâches de gestion à distance des applications Kaspersky

Vérifiez les tâches créées avec l'Assistant de configuration initiale de l'application et adaptez si nécessaire.

Instructions pour :

- Console d'administration :
 - [Paramétrage de la tâche de groupe de mise à jour de Kaspersky Endpoint Security](#)
 - [Planification de la tâche Recherche de vulnérabilités et des mises à jour requises](#)
- Kaspersky Security Center 13 Web Console :
 - [Paramétrage de la tâche de groupe de mise à jour de Kaspersky Endpoint Security](#)
 - [La tâche Recherche de vulnérabilités et de mises à jour requises est créée](#)

Le cas échéant, [créez des tâches supplémentaires](#) gérer les applications Kaspersky installées sur les machines clientes.

3 Évaluation et limitation de la charge d'événements sur la base de données.

Les informations sur les événements dans le fonctionnement des applications administrées sont transmises depuis l'appareil client et sont enregistrées dans la base de données du Serveur d'administration. Pour réduire la charge sur le Serveur d'administration, évaluez et limitez le nombre maximal d'événements [stockables dans la base de données](#).

Instructions pour :

- Console d'administration : [Définition du nombre maximum d'événements](#)
- Kaspersky Security Center 13 Web Console : [Définition du nombre maximum d'événements](#)

Résultats

À la fin de ce scénario, votre réseau sera protégé par la configuration des applications, tâches et événements de Kaspersky reçus par le serveur d'administration :

- Les applications de Kaspersky sont configurées en fonction des stratégies et des profils de stratégie.
- Les applications sont administrées via un ensemble de tâches.
- Le nombre maximal d'événements pouvant être stockés dans la base de données est défini.

Lorsque la configuration de la protection est terminée, vous pouvez procéder à la [configuration des mises à jour régulières des bases de données et des applications Kaspersky](#).

Pour en savoir plus sur la configuration des réponses automatiques aux menaces détectées par Kaspersky Sandbox, [veuillez consulter l'Aide en ligne de Kaspersky Sandbox 2.0](#).

À propos des méthodes d'administration de la sécurité centrées sur l'appareil et l'utilisateur

Vous pouvez gérer les paramètres de sécurité du point de vue des fonctionnalités de l'appareil et des rôles utilisateurs. La première approche s'appelle *gestion de la sécurité centrée sur l'appareil* et la seconde s'appelle *gestion de la sécurité centrée sur l'utilisateur*. Pour appliquer différents paramètres d'application à différents appareils, vous pouvez utiliser un type d'administration ou les deux types d'administration ensemble. Pour mettre en œuvre une gestion de la sécurité centrée sur l'appareil, vous pouvez utiliser les outils fournis dans la Console d'administration basée sur Microsoft Management Console ou Kaspersky Security Center 13 Web Console. L'administration de la sécurité centrée sur l'utilisateur ne peut être mise en œuvre par via la Kaspersky Security Center 13 Web Console.

[La gestion de la sécurité centrée sur l'appareil](#) vous permet d'appliquer différents paramètres d'application de sécurité aux appareils administrés en fonction de leurs caractéristiques. Par exemple, vous pouvez appliquer différents paramètres aux appareils alloués à des groupes d'administration différents. Vous pouvez également différencier les appareils en fonction de leur utilisation dans Active Directory ou de leurs spécifications matérielles.

[La gestion de la sécurité centrée sur l'utilisateur](#) vous permet d'appliquer différents paramètres d'application de sécurité à différents rôles d'utilisateur. Vous pouvez créer plusieurs rôles d'utilisateur, attribuer un rôle d'utilisateur approprié à chaque utilisateur et définir différents paramètres d'application pour les appareils appartenant à des utilisateurs dotés de rôles différents. Ainsi, vous souhaitez peut-être appliquer des paramètres des applications divergents pour les appareils des comptables et des collaborateurs des ressources humaines (RH). Par conséquent, lorsque l'administration de la sécurité centrée sur l'utilisateur est mise en œuvre, chaque département (les départements de comptabilité et RH) dispose de sa propre configuration de paramètres pour gérer les applications de Kaspersky. Une configuration de paramètres définit les paramètres d'application pouvant être modifiés par les utilisateurs et ceux définis de manière obligatoire et verrouillés par l'administrateur.

Utilisez une gestion de la sécurité centrée sur l'utilisateur pour pouvoir appliquer des paramètres d'application spécifiques pour des utilisateurs individuels. Cela peut être nécessaire lorsqu'un employé a un rôle unique dans l'entreprise ou lorsque vous souhaitez surveiller les incidents de sécurité liés aux appareils d'une personne en particulier. Selon le rôle de cet employé dans l'entreprise, vous pouvez étendre ou limiter les droits de cette personne pour modifier les paramètres de l'application. Par exemple, vous souhaitez peut-être étendre les droits d'un administrateur système qui gère les appareils clients d'une agence locale.

Il est également possible de combiner l'administration de la sécurité centrée sur l'appareil et celle centrée sur l'utilisateur. Par exemple, vous pouvez configurer une stratégie pour une application définie pour chaque groupe d'administration, puis créer des [profils des stratégies](#) pour un ou plusieurs rôles d'utilisateurs de votre entreprise. Dans ce cas, les stratégies et les profils de stratégie s'appliquent selon l'ordre suivant :

1. Les stratégies créées pour la gestion de la sécurité centrée sur l'appareil s'appliquent.

2. Elles sont modifiées par les profils de stratégie selon les priorités du profil de stratégie.
3. Les stratégies sont modifiées par les [profils de stratégie associés aux rôles d'utilisateur](#).

Configuration et diffusion des stratégies : approche centrée sur l'appareil

Quand vous aurez terminé ce scénario, les applications seront configurées sur tous les appareils administrés conformément aux stratégies et aux profils de stratégie de l'application que vous avez définis.

Prérequis

Avant de commencer, vérifiez que vous avez bien [installé le Serveur d'administration de Kaspersky Security Center](#) et [Kaspersky Security Center 13 Web Console](#) (facultatif). Si vous avez installé la Kaspersky Security Center 13 Web Console, vous pouvez aussi vouloir [la gestion de la sécurité centrée sur l'utilisateur](#) comme alternative ou option supplémentaire à l'approche centrée sur l'appareil.

Étapes

Le scénario d'administration des applications de Kaspersky axé sur l'appareil comprend les étapes suivantes :

1 Configuration des stratégies des applications

Configurez les paramètres pour les applications de Kaspersky installées sur les appareils administrés par la création d'une [stratégie](#) pour chaque application. L'ensemble de ces stratégies seront propagées sur les appareils clients.

Si vous configurez la protection de votre réseau dans l'Assistant de configuration initiale de l'application, Kaspersky Security Center crée la stratégie par défaut pour Kaspersky Endpoint Security for Windows. Si vous terminez cette procédure de configuration avec l'assistant, vous ne devez pas créer une nouvelle stratégie pour cette application. Continuez vers la [configuration manuelle d'une stratégie de Kaspersky Endpoint Security](#).

Si vous disposez d'une structure hiérarchique de plusieurs Serveurs d'administration et/ou groupes d'administration, les Serveurs d'administration secondaires et les groupes d'administration enfants héritent des stratégies du Serveur d'administration principal par défaut. Vous pouvez forcer l'héritage par les groupes enfants et les Serveurs d'administration secondaires pour empêcher toute modification des paramètres configurés dans la stratégie en amont. Si vous voulez imposer l'héritage d'une partie uniquement des paramètres, vous pouvez les verrouiller dans la stratégie en amont. Les paramètres qui ne sont pas verrouillés pourront être modifiés dans les stratégies en aval. La [hiérarchie de stratégies](#) créée vous permettra d'administrer efficacement les appareils dans les groupes d'administration.

Instructions pour :

- Console d'administration : [création d'une stratégie](#)
- Kaspersky Security Center 13 Web Console : [création d'une stratégie](#)

2 Création de profils de stratégie (facultatif)

Si vous souhaitez que les appareils au sein d'un même groupe d'administration soient exécutées sous des paramètres de stratégie divergents, créez des [profils de stratégie](#) pour ces appareils. Un profil de stratégie est un sous-ensemble nommé de paramètres de stratégie. Un profil de stratégie est un sous-ensemble nommé de paramètres de stratégie qui est diffusé sur les appareils avec la stratégie et qui vient compléter la stratégie quand une condition définie, la *condition d'activation du profil*, est remplie. Les profils contiennent uniquement les paramètres qui se distinguent de la stratégie "de base" en vigueur sur l'appareil administré (ordinateur, appareil mobile).

Grâce aux conditions d'activation du profil, vous pouvez appliquer différents profils de stratégie, par exemple, aux appareils situés dans une unité ou un groupe de sécurité d'Active Directory défini, avec une configuration matériel particulière ou avec des [tags](#) définis. Utilisez les tags pour filtrer les appareils qui répondent aux critères définis. Par exemple, vous pouvez créer un tag *Windows*, l'attribuez à tous les appareils qui tournent sous Windows, puis désignez ce tag comme condition d'activation pour un profil de stratégie. Par conséquent, les applications de Kaspersky installées sur tous les appareils tournant sous Windows seront administrées par leur propre profil de stratégie.

Instructions pour :

- Console d'administration :
 - [Création d'un profil de stratégie](#)
 - [Création d'une règle d'activation du profil de stratégie](#)
- Kaspersky Security Center 13 Web Console :
 - [Création d'un profil de stratégie](#)
 - [Création d'une règle d'activation du profil de stratégie](#)

3 Propagation des stratégies et des profils de stratégie sur les appareils administrés

Par défaut, le Serveur d'administration se synchronise automatiquement avec les appareils administrés toutes les 15 minutes. Lors de la synchronisation, les stratégies et profils de stratégie neufs ou modifiés sont propagés aux appareils administrés. Vous pouvez aussi contourner la synchronisation automatique et exécuter manuellement la synchronisation par la commande [Forcer la synchronisation](#). Une fois la synchronisation terminée, les stratégies et les profils de stratégie sont remis et appliqués aux applications Kaspersky installées.

Si vous utilisez la Kaspersky Security Center 13 Web Console, vous pouvez vérifier si les stratégies et les profils de stratégie ont été livrés à un appareil. Kaspersky Security Center indique la date et l'heure de remise dans les propriétés de l'appareil.

Instructions pour :

- Console d'administration : [Synchronisation forcée](#)
- Kaspersky Security Center 13 Web Console : [synchronisation forcée](#)

Résultats

Une fois le scénario centré sur l'appareil terminé, les applications de Kaspersky sont configurées selon les paramètres spécifiés et propagés par la hiérarchie des stratégies.

Les stratégies et les profils de stratégie de l'application configurés sont appliqués automatiquement aux nouveaux appareils ajoutés aux groupes d'administration.

Configuration et diffusion des stratégies : approche centrée sur l'utilisateur

Cette section décrit le scénario d'une approche centrée sur l'utilisateur pour la configuration centralisée des applications de Kaspersky installées sur les appareils administrés. Quand vous aurez terminé ce scénario, les applications seront configurées sur tous les appareils administrés conformément aux stratégies et aux profils de stratégie de l'application que vous avez définis.

Ce scénario peut être mis en œuvre via Kaspersky Security Center Web Console version 13 ou toute version ultérieure.

Prérequis

Avant de débuter, confirmez que vous avez bien [installé le Serveur d'administration de Kaspersky Security Center](#) et/ou [Kaspersky Security Center 13 Web Console](#) et que vous avez terminé le [scénario d'installation principal](#). Vous pouvez aussi vouloir [la gestion de la sécurité centrée sur l'appareil](#) comme alternative ou option supplémentaire à l'approche centrée sur l'utilisateur. En savoir plus sur [deux approches de gestion](#).

Processus

Le scénario d'administration des applications de Kaspersky axé sur l'utilisateur comprend les étapes suivantes :

1 Configuration des stratégies des applications

Configurez les paramètres pour les applications de Kaspersky installées sur les appareils administrés par la création d'une [stratégie](#) pour chaque application. L'ensemble de ces stratégies seront propagées sur les appareils clients.

Si vous configurez la protection de votre réseau dans l'Assistant de configuration initiale de l'application, Kaspersky Security Center crée la stratégie par défaut pour Kaspersky Endpoint Security. Si vous terminez cette procédure de configuration avec l'assistant, vous ne devez pas créer une nouvelle stratégie pour cette application. Continuez vers la [configuration manuelle d'une stratégie de Kaspersky Endpoint Security](#).

Si vous disposez d'une structure hiérarchique de plusieurs Serveurs d'administration et/ou groupes d'administration, les Serveurs d'administration secondaires et les groupes d'administration enfants héritent des stratégies du Serveur d'administration principal par défaut. Vous pouvez forcer l'héritage par les groupes enfants et les Serveurs d'administration secondaires pour empêcher toute modification des paramètres configurés dans la stratégie en amont. Si vous voulez imposer l'héritage d'une partie uniquement des paramètres, vous pouvez les [verrouiller dans la stratégie en amont](#). Les paramètres qui ne sont pas verrouillés pourront être modifiés dans les stratégies en aval. La [hiérarchie de stratégies](#) créée vous permettra d'administrer efficacement les appareils dans les groupes d'administration.

Instructions pour : [Créer une stratégie](#)

2 Définition des propriétaires des appareils

Attribuez les appareils administrés aux utilisateurs correspondants.

Instructions pour : [Désigner un utilisateur comme propriétaire de l'appareil](#)

3 Définition des rôles d'utilisateurs typiques pour votre entreprise

Pensez aux différentes tâches réalisées par les employés de votre entreprise. Vous devez regrouper tous les employés en fonction de leur rôle. Par exemple, vous pouvez les organiser selon les services, les professions ou les positions. Ensuite, il faudra créer un rôle d'utilisateur pour chaque groupe. N'oubliez pas que chaque rôle d'utilisateur possédera son profil de stratégie contenant des paramètres de l'application propres à ce rôle.

4 Création de rôles d'utilisateurs

Créez et configurez un rôle d'utilisateur pour chaque groupe d'employés que vous avez défini à l'étape précédente ou utilisez les rôles d'utilisateurs prédéfinis. Les rôles d'utilisateurs contiendront les ensembles de privilèges d'accès aux fonctions de l'application.

Instructions pour : [Créer un rôle utilisateur](#)

5 Définition de la zone d'action de chaque rôle d'utilisateur

Pour chaque rôle d'utilisateurs créé, définissez les utilisateurs et/ou les groupes de sécurité et les groupes d'administration. Les paramètres associés à un rôle d'utilisateur s'appliquent uniquement aux appareils qui appartiennent aux utilisateurs qui ont ce rôle et uniquement si ces appareils appartiennent aux groupes associés à ce rôle, y compris les groupes enfant.

Instructions pour : [Modification de la zone d'action d'un rôle d'utilisateur](#)

6 Création de profils de stratégie

Créez un [profil de stratégie](#) pour chaque rôles d'utilisateurs dans votre entreprise. Les profils de stratégie définissent les paramètres qui seront appliqués aux applications installées sur les appareils des utilisateurs en fonction du rôle de chaque utilisateur.

Instructions pour : [Créer un profil de stratégie](#)

7 Association de profils de stratégie aux rôles d'utilisateurs

Associez les profils de stratégie créés aux rôles d'utilisateurs. Ensuite, le profil de stratégie devient actif pour un utilisateur qui possède le rôle indiqué. Les paramètres configurés dans le profil de stratégie seront appliqués aux applications de Kaspersky installées sur les appareils des utilisateurs.

Instructions pour : [Associer des profils de stratégie aux rôles](#)

8 Propagation des stratégies et des profils de stratégie sur les appareils administrés

Par défaut, le Serveur d'administration se synchronise automatiquement avec les appareils administrés toutes les 15 minutes. Lors de la synchronisation, les stratégies et profils de stratégie neufs ou modifiés sont propagés aux appareils administrés. Vous pouvez aussi contourner la synchronisation automatique et exécuter manuellement la synchronisation par la commande Forcer la synchronisation. Une fois la synchronisation terminée, les stratégies et les profils de stratégie sont remis et appliqués aux applications Kaspersky installées.

Vous pouvez vérifier si les stratégies et les profils de stratégie ont été livrés à un appareil. Kaspersky Security Center indique la date et l'heure de remise dans les propriétés de l'appareil.

Instructions pour : [Synchronisation forcée](#)

Résultats

Une fois le scénario centré sur l'utilisateur terminé, les applications de Kaspersky sont configurées selon les paramètres spécifiés et propagés par la hiérarchie des stratégies et les profils de stratégie.

Pour un nouvel utilisateur, il faudra créer un compte, attribuer à l'utilisateur un des rôles d'utilisateurs définis et attribuer les appareils à l'utilisateur. Les stratégies et les profils de stratégie de l'application configurés sont appliqués automatiquement aux appareils de cet utilisateur.

Configuration manuelle d'une stratégie de Kaspersky Endpoint Security

Cette section fournit des recommandations sur la configuration des paramètres de la stratégie de Kaspersky Endpoint Security créée par l'Assistant de configuration initiale de l'application Kaspersky Security Center 13 Web Console. La configuration s'opère dans la fenêtre des propriétés de la stratégie.

En cas de modification d'un paramètre, il convient de cliquer sur le bouton avec le cadenas au-dessus du paramètre pour que la valeur du paramètre soit appliquée sur le poste de travail.

Configuration de la stratégie dans la section Protection avancée

Cette description décrit les actions de configuration complémentaire à exécuter dans la fenêtre des propriétés de la stratégie de Kaspersky Endpoint Security for Windows dans la section **Protection avancée**.

Pour obtenir une description complète des paramètres dans cette section, consultez la documentation de Kaspersky Endpoint Security for Windows.

Pour spécifier les paramètres KSN recommandés :

1. Dans le menu principal, accédez à **APPAREILS** → **STRATÉGIES ET PROFILS**.
2. Cliquez sur la stratégie pour Kaspersky Endpoint Security for Windows.
La fenêtre des propriétés de la stratégie sélectionnée s'ouvre.
3. Dans les propriétés de la stratégie, accédez à **Paramètres des applications** → **Protection avancée contre les menaces** → **Kaspersky Security Network**.
4. Assurez-vous que l'option **Utiliser le proxy KSN** est activée. L'utilisation de cette option aide à rediffuser et optimiser le trafic sur le réseau.
5. [Facultatif] Activez l'utilisation des serveurs KSN si le service KSN Proxy n'est pas disponible. Les serveurs de KSN peuvent se trouver aussi bien du côté de Kaspersky (en cas d'utilisation du KSN global) ou du côté d'un tiers (utilisation du KSN privé).
6. Cliquez sur le bouton **OK**.

Les paramètres KSN recommandés sont spécifiés.

Configuration de la stratégie dans la section Protection principale

Pour obtenir une description complète des paramètres dans cette section, consultez la documentation de Kaspersky Endpoint Security for Windows.

Vous trouverez ci-après une description des actions de configuration complémentaire à exécuter dans la fenêtre des propriétés de la stratégie de Kaspersky Endpoint Security for Windows dans la section **Protection essentielle**.

Section Protection principale, sous-section Pare-feu

Il faut vérifier la liste des réseaux dans les propriétés de la stratégie. Il se peut que certains réseaux ne figurent pas dans la liste.

Pour vérifier la liste des réseaux, procédez comme suit :

1. Dans le menu principal, accédez à **APPAREILS** → **STRATÉGIES ET PROFILS**.
2. Cliquez sur la stratégie pour Kaspersky Endpoint Security for Windows.
La fenêtre des propriétés de la stratégie sélectionnée s'ouvre.

3. Dans les propriétés de la stratégie, accédez à **Paramètres des applications** → **Protection essentielle contre les menaces** → **Pare-feu**.

4. Sous **Réseaux disponibles**, cliquez sur le lien **Paramètres réseau**.

La fenêtre **Connexions réseau** s'ouvre. Cette fenêtre affiche la liste des réseaux.

Section Protection principale, sous-section Protection contre les fichiers malicieux

L'analyse activée des disques réseau peut créer une charge considérable pour les disques réseau. Il est préférable de réaliser l'analyse directement sur les serveurs de fichiers.

Pour désactiver l'analyse des disques réseau, procédez comme suit :

1. Dans le menu principal, accédez à **APPAREILS** → **STRATÉGIES ET PROFILS**.

2. Cliquez sur la stratégie pour Kaspersky Endpoint Security for Windows.

La fenêtre des propriétés de la stratégie sélectionnée s'ouvre.

3. Dans les propriétés de la stratégie, accédez à **Paramètres des applications** → **Protection essentielle contre les menaces** → **Protection contre les fichiers malicieux**.

4. Sous **Zone de protection**, désactivez l'option **Tous les disques réseau**.

5. Cliquez sur le bouton **OK**.

L'analyse des disques réseau est désactivée.

Configuration de la stratégie dans la section Paramètres généraux

Pour obtenir une description complète des paramètres dans cette section, veuillez consulter la documentation de Kaspersky Endpoint Security for Windows.

Vous trouverez ci-après une description des actions de configuration complémentaire à exécuter dans la fenêtre des propriétés de la stratégie de Kaspersky Endpoint Security for Windows dans la section **Paramètres généraux**.

Section Paramètres généraux, sous-section Rapports et stockage

Pour désactiver l'enregistrement d'informations sur les modules logiciels installés :

1. Dans le menu principal, accédez à **APPAREILS** → **STRATÉGIES ET PROFILS**.

2. Cliquez sur la stratégie pour Kaspersky Endpoint Security for Windows.

La fenêtre des propriétés de la stratégie sélectionnée s'ouvre.

3. Dans les propriétés de la stratégie, accédez à **Paramètres des applications** → **Paramètres généraux** → **Rapports et stockage**.

4. Sous **Transfert de données au Serveur d'administration**, décochez la case **À propos des applications démarrées** si elle est toujours cochée dans la stratégie de niveau supérieur.

Quand cette case est cochée, la base de données du Serveur d'administration enregistre les informations relatives à toutes les versions de tous les modules logiciels sur les appareils dans le réseau. Les informations indiquées peuvent prendre un espace considérable dans la base de données de Kaspersky Security Center (des dizaines de gigaoctets).

Les informations sur les modules logiciels installés ne sont plus enregistrées dans la base de données du Serveur d'administration.

Section Paramètres généraux, sous-section Interface

Si la protection antivirus Endpoint Protection sur le réseau de l'organisation doit être administrée en mode centralisée par la Console d'administration, spécifiez les paramètres de l'interface, comme décrit ci-dessous.

Pour spécifier les paramètres d'interface recommandés :

1. Sous l'onglet **APPAREILS**, sélectionnez **STRATÉGIES ET PROFILS**.
2. Cliquez sur la stratégie pour Kaspersky Endpoint Security for Windows.
La fenêtre des propriétés de la stratégie sélectionnée s'ouvre.
3. Dans les propriétés de la stratégie, accédez à **Paramètres des applications** → **Paramètres généraux** → **Interface**.
4. Sous **Interaction avec l'utilisateur**, sélectionnez l'option **Aucune interface**. Cette option désactive l'affichage de l'interface utilisateur de Kaspersky Endpoint Security for Windows sur les postes de travail.
5. Sous **Protection par mot de passe**, activez le bouton bascule. Cela réduit le risque de modifications non autorisées ou involontaires des paramètres de Kaspersky Endpoint Security for Windows sur les postes de travail.

Les paramètres recommandés pour l'interface de Kaspersky Endpoint Security for Windows sont spécifiées.

Configuration de la stratégie dans la section Configuration d'événement

Pour éviter le débordement de la base de données du Serveur d'administration, nous vous recommandons d'enregistrer uniquement des événements importants dans la base de données.

Pour configurer l'enregistrement d'événements importants dans la base de données du Serveur d'administration :

1. Dans le menu principal, accédez à **APPAREILS** → **STRATÉGIES ET PROFILS**.
2. Cliquez sur la stratégie pour Kaspersky Endpoint Security for Windows.
La fenêtre des propriétés de la stratégie sélectionnée s'ouvre.
3. Dans les propriétés de la stratégie, ouvrez l'onglet **Configuration des événements**.
4. Dans la section **Critique**, cliquez sur **Ajouter un événement** et cochez les cases en regard des événements suivants uniquement :

- Contrat de licence non respecté
- Lancement automatique de l'application désactivé
- Erreur d'activation
- Menace active détectée Lancer la désinfection avancée
- Désinfection impossible
- Détection d'un lien malveillant déjà ouvert
- Processus terminé
- Activité réseau interdite
- Détection d'une attaque réseau
- Lancement de l'application interdit
- Accès refusé (bases locales)
- Accès refusé (KSN)
- Erreur locale de mise à jour
- Vous ne pouvez pas lancer deux tâches simultanément
- Erreur de coopération avec Kaspersky Security Center
- Certains module n'ont pas été mis à jour
- Erreur d'application des règles de chiffrement/déchiffrement des fichiers
- Erreur d'activation du mode portable
- Erreur de désactivation du mode portable
- Échec du chargement du module de chiffrement
- Impossible d'appliquer la stratégie
- Erreur lors de la modification des composants de l'application

5. Cliquez sur le bouton **OK**.

6. Dans la section **Erreur de fonctionnement**, cliquez sur **Ajouter un événement** et cochez la case uniquement à côté de l'événement "Paramètres de tâche non valides. Paramètres non appliqués".

7. Cliquez sur le bouton **OK**.

8. Dans la section **Avertissement**, cliquez sur **Ajouter un événement** et cochez les cases en regard des événements suivants uniquement :

- L'auto-protection de l'application est désactivée

- Les modules de protection sont désactivés
- La clé de réserve est incorrecte
- Un logiciel légitime qui peut servir à endommager votre ordinateur ou vos données personnelles a été détecté (bases locales)
- Un logiciel légitime qui peut servir à endommager votre ordinateur ou vos données personnelles a été détecté (KSN)
- L'objet est supprimé
- L'objet est désinfecté
- L'utilisateur a refusé la stratégie de chiffrement
- Fichier restauré de la quarantaine KATA
- Fichier placé en quarantaine KATA
- Message de blocage du démarrage de l'application envoyé à l'administrateur
- Message de blocage de l'accès à l'appareil envoyé à l'administrateur
- Message de blocage de l'accès à la page Web envoyé à l'administrateur

9. Cliquez sur le bouton **OK**.

10. Dans la section **Information**, cliquez sur **Ajouter un événement** et cochez les cases en regard des événements suivants uniquement :

- Une copie de sauvegarde de l'objet créé
- Lancement de l'application interdit en mode de test

11. Cliquez sur le bouton **OK**.

L'enregistrement des événements importants dans la base de données du Serveur d'administration est configuré.

Configuration manuelle d'une tâche de groupe de mise à jour de Kaspersky Endpoint Security

Pour Kaspersky Endpoint Security, la programmation optimale et recommandée est **Lors du téléchargement des mises à jour dans le stockage** quand la case **Adopter un décalage aléatoire automatique pour les lancements de tâche** est cochée.

Autorisation de l'accès hors ligne à l'appareil externe bloqué par le Contrôle des appareils

Dans le composant Contrôle des appareils de la stratégie de Kaspersky Endpoint Security for Windows, vous pouvez administrer l'accès des utilisateurs aux appareils externes qui sont installés sur l'appareil client ou qui sont connectés à celui-ci (par exemple, les disques durs, les caméras ou les modules Wi-Fi). Cela vous permet de protéger l'appareil client contre les infections lorsque de tels appareils externes sont connectés, et d'éviter les pertes ou les fuites de données.

Si vous devez accorder un accès temporaire à l'appareil externe bloqué par le Contrôle des appareils mais qu'il n'est pas possible d'ajouter l'appareil à la liste des appareils de confiance, vous pouvez accorder un accès temporaire hors ligne à l'appareil externe. L'accès hors ligne signifie que l'appareil client n'a pas accès au réseau.

Vous pouvez accorder un accès hors ligne à l'appareil externe bloqué par le Contrôle des appareils uniquement si, dans les paramètres de la stratégie de Kaspersky Endpoint Security for Windows, dans la section Contrôle des appareils, l'option **Autoriser la demande d'accès temporaire** est activée.

L'autorisation de l'accès hors ligne à l'appareil externe bloqué par le Contrôle des appareils comprend les étapes suivantes :

1. Dans la boîte de dialogue de Kaspersky Endpoint Security for Windows, l'utilisateur de l'appareil qui souhaite avoir accès à l'appareil externe bloqué, génère un fichier de demande d'accès et l'envoie à l'administrateur de Kaspersky Security Center.
2. En recevant cette demande, l'administrateur de Kaspersky Security Center crée un fichier clé d'accès et l'envoie à l'utilisateur de l'appareil.
3. Dans la boîte de dialogue de Kaspersky Endpoint Security for Windows, l'utilisateur de l'appareil active le fichier de la clé d'accès et obtient un accès temporaire à l'appareil externe.

Pour accorder un accès temporaire à l'appareil externe bloqué par le Contrôle des appareils :

1. Sélectionnez **APPAREILS** → **APPAREILS ADMINISTRÉS**.

La liste des appareils administrés s'affiche.

2. Dans la liste des appareils administrés, sélectionnez l'appareil de l'utilisateur qui demande l'accès à l'appareil externe bloqué par le Contrôle des appareils.

Vous ne pouvez sélectionner qu'un appareil.

3. Au-dessus de la liste des appareils administrés, cliquez sur le bouton **Autoriser l'accès à l'appareil en mode déconnecté**.

La fenêtre **Autoriser l'accès en mode hors ligne** s'ouvre.

4. Dans la fenêtre **Autoriser l'accès en mode hors ligne**, sous l'onglet **Contrôle des appareils**, cliquez sur le bouton **Parcourir**.

La fenêtre standard de Microsoft Windows **Sélectionner le fichier de demande d'accès** s'ouvre.

5. Dans la fenêtre **Sélectionner le fichier de demande d'accès**, sélectionnez le fichier de demande d'accès que vous avez reçu de la part de l'utilisateur, puis cliquez sur le bouton **Ouvrir**.

Les détails de l'appareil verrouillé auquel l'utilisateur a demandé l'accès sont affichés.

6. Spécifiez la valeur du paramètre **Durée d'accès**.

Ce paramètre définit la durée pendant laquelle vous autorisez l'utilisateur à accéder à l'appareil verrouillé. La valeur par défaut est celle qui a été spécifiée par l'utilisateur lors de la création du fichier de demande d'accès.

7. Spécifiez la valeur du paramètre **Période d'activation**.

Ce paramètre définit la période pendant laquelle l'utilisateur peut activer l'accès à l'appareil bloqué à l'aide de la clé d'accès fournie.

8. Cliquez sur **Enregistrer**.

Cette opération ouvre la fenêtre standard de Microsoft Windows **Enregistrer la clé d'accès**.

9. Sélectionnez le dossier de destination dans lequel vous souhaitez enregistrer le fichier contenant la clé d'accès de l'appareil bloqué.

10. Cliquez sur **Enregistrer**.

Par conséquent, lorsque vous envoyez à l'utilisateur le fichier de la clé d'accès et que l'utilisateur l'active dans la boîte de dialogue de Kaspersky Endpoint Security for Windows, l'utilisateur dispose d'un accès temporaire à l'appareil bloqué pendant une période en particulier.

Suppression d'applications ou de mises à jour logicielles à distance

Pour supprimer des applications ou des mises à jour logicielles à distance des appareils sélectionnés, procédez comme suit :

1. Dans la fenêtre principale de l'application, accédez à **APPAREILS** → **TÂCHES**.

2. Cliquez sur **Ajouter**.

L'Assistant de création d'une tâche se lance. Parcourez les étapes de l'Assistant à l'aide du bouton **Suivant**.

3. Pour l'application Kaspersky Security Center, sélectionnez le type de tâche **Désinstallation à distance d'une application**.

4. Spécifiez le nom de la tâche créée.

Le nom de la tâche ne peut pas contenir plus de 100 symboles et contenir de symboles spéciaux ("*<>?\\:!).

5. Sélectionnez les appareils auxquels les tâches seront affectées.

6. Sélectionnez le type de logiciel que vous souhaitez supprimer, puis sélectionnez les applications, les mises à jour ou les correctifs en particulier que vous souhaitez supprimer :

- [Désinstaller une application administrée](#) ⓘ

Une liste des applications de Kaspersky s'affiche. Sélectionnez l'application que vous souhaitez supprimer.

- [Supprimer une application incompatible](#) ⓘ

Une liste des applications incompatibles avec les applications de sécurité Kaspersky ou Kaspersky Security Center s'affiche. Cochez les cases en regard de l'application que vous souhaitez supprimer.

- [Supprimer une application depuis le registre des applications](#) ⓘ

Par défaut, les Agents d'administration envoient au Serveur d'administration des informations à propos des applications installées sur les appareils administrés. La liste des applications installées est stockée dans le registre des applications.

Pour sélectionner une application dans le registre des applications :

a. Cliquez sur le champ **Application à désinstaller**, puis sélectionnez l'application que vous souhaitez supprimer.

b. Précisez les options de désinstallation :

- **Mode de suppression** ?

Sélectionnez la manière dont vous souhaitez supprimer l'application :

- **Définir automatiquement la commande de suppression**

Si l'application dispose d'une commande de désinstallation définie par le fournisseur de l'application, Kaspersky Security Center utilise cette commande. Il est conseillé de sélectionner cette option.

- **Indiquer la commande de suppression**

Sélectionnez cette option si vous souhaitez spécifier votre propre commande pour la désinstallation de l'application.

Il est conseillé d'essayer d'abord de supprimer l'application en utilisant l'option **Définir automatiquement la commande de suppression**. Si la désinstallation via la commande définie automatiquement échoue, utilisez votre propre commande.

Saisissez une commande d'installation dans le champ, puis indiquez l'option suivante :

Utiliser cette commande pour désinstaller l'application uniquement si la commande par défaut n'a pas été détectée automatiquement ?

Kaspersky Security Center vérifie si l'application sélectionnée dispose d'une commande de désinstallation définie par le fournisseur de l'application. Si la commande est trouvée, Kaspersky Security Center l'utilisera à la place de la commande indiquée dans le champ **Commande pour la désinstallation d'applications**.

Il est conseillé d'activer cette option.

- **Procéder au redémarrage une fois la désinstallation réussie** ?

Si l'application nécessite le redémarrage du système d'exploitation sur l'appareil administré après une désinstallation réussie, le système d'exploitation est redémarré automatiquement.

- **Désinstaller la mise à jour de l'application, l'application tierce ou le correctif indiqué** ?

Une liste des mises à jour, des correctifs et des applications tierces s'affiche. Sélectionnez l'élément que vous souhaitez supprimer.

La liste affichée est une liste générale des applications et des mises à jour, et elle ne correspond pas aux applications et mises à jour installées sur les appareils administrés. Avant de sélectionner un élément, nous vous recommandons de vous assurer que l'application ou la mise à jour est installée sur les appareils définis dans la zone d'action de la tâche. Vous pouvez afficher la liste des appareils sur lesquels l'application ou la mise à jour est installée via la fenêtre des propriétés.

Pour afficher la liste des appareils, procédez comme suit :

- a. Cliquez sur le nom de l'application ou de la mise à jour.

La fenêtre des propriétés s'ouvre.

- b. Ouvrez la section **Appareils**.

Vous pouvez également afficher la liste des applications installées et des mises à jour dans la [fenêtre des propriétés de l'appareil](#).

7. Indiquez comment les appareils clients téléchargeront l'utilitaire de désinstallation :

- [En utilisant l'Agent d'administration ?](#)

Les fichiers sont livrés aux appareils clients par l'Agent d'administration installé sur ces appareils clients.

Si cette option est désactivée, les fichiers sont livrés à l'aide des outils Microsoft Windows.

Il est recommandé d'activer cette option si la tâche concerne des appareils sur lesquels un Agent d'administration est installé.

- [En utilisant les ressources du système d'exploitation via le Serveur d'administration ?](#)

Les fichiers sont transmis aux appareils clients à l'aide des outils Microsoft Windows via le Serveur d'administration. Cette option peut être activée si l'Agent d'administration n'est pas installé sur l'appareil client, mais que l'appareil client se trouve sur le même réseau que le Serveur d'administration.

- [En utilisant les ressources du système d'exploitation via les points de distribution ?](#)

Les fichiers sont transmis aux appareils clients à l'aide des outils du système d'exploitation via les points de distribution. Cette option peut être activée si au moins un point de distribution se trouve sur le réseau.

Si l'option **En utilisant l'Agent d'administration** est activée, les fichiers seront livrés via les outils du système d'exploitation uniquement dans le cas où il n'est pas possible d'utiliser les outils de l'Agent d'administration.

- [Nombre maximal de téléchargements simultanés ?](#)

Nombre maximal autorisé d'appareils clients auxquels le Serveur d'administration peut transmettre simultanément les fichiers. Plus ce nombre est élevé, plus l'application sera désinstallée rapidement, mais plus la charge sur le Serveur d'administration sera élevée.

- [Nombre maximum de tentatives de désinstallation ?](#)

Si, lors de l'exécution de la tâche *Désinstallation à distance d'une application*, Kaspersky Security Center ne parvient pas à désinstaller une application sur un appareil administré conformément au nombre d'exécutions du programme d'installation paramétré, Kaspersky Security Center arrête de distribuer l'utilitaire de désinstallation à cet appareil administré et ne démarre plus le programme d'installation sur l'appareil.

Le paramètre **Nombre maximum de tentatives de désinstallation** vous permet d'enregistrer les ressources de l'appareil administré et de réduire le trafic (désinstallation, exécution du fichier MSI et messages d'erreur).

Des tentatives de démarrage de tâches récurrentes peuvent indiquer un problème qui empêche la désinstallation sur l'appareil. L'administrateur doit résoudre le problème dans le nombre de tentatives de désinstallation indiqué, puis redémarrer la tâche (manuellement ou selon une planification).

Si la désinstallation n'est finalement pas réalisée, le problème est considéré comme insoluble et toutes les tâches supplémentaires à entreprendre sont déclarées coûteuses à cause de la consommation inutile de ressources et de bande passante.

Lorsque la tâche est créée, le compteur de tentatives est défini sur 0. Chaque exécution du programme d'installation qui renvoie une erreur sur l'appareil incrémente la valeur du compteur.

Si le nombre de tentatives paramétré est dépassé et que l'appareil est prêt pour la désinstallation de l'application, vous pouvez augmenter la valeur du paramètre **Nombre maximum de tentatives de désinstallation** et lancer la tâche de désinstallation de l'application. Sinon, vous pouvez aussi créer une nouvelle tâche *Désinstallation à distance d'une application*.

- [Vérifier le type de système d'exploitation avant le téléchargement](#) ⓘ

Avant de transmettre les fichiers aux appareils clients, Kaspersky Security Center vérifie si les paramètres de l'utilitaire de désinstallation sont applicables au système d'exploitation de l'appareil client. Si les paramètres ne sont pas applicables, Kaspersky Security Center ne transmet pas les fichiers et n'essaie pas de désinstaller l'application. Par exemple, pour désinstaller une application Windows des appareils d'un groupe d'administration qui comprend des appareils fonctionnant sous divers systèmes d'exploitation, vous pouvez attribuer la tâche de désinstallation au groupe d'administration, puis activer cette option pour ignorer les appareils qui fonctionnent sous un système d'exploitation différent de Windows.

8. Définissez les paramètres de redémarrage du système d'exploitation :

- [Ne pas redémarrer l'appareil](#) ⓘ

Les appareils clients ne redémarrent pas automatiquement après l'opération. Pour terminer l'fonctionnement de, il faut redémarrer l'appareil (par exemple, manuellement ou à l'aide d'une tâche d'administration des appareils). Les informations sur la nécessité du redémarrage sont enregistrées dans les résultats de la tâche et dans l'état de l'appareil. Cette option convient aux tâches d' sur les serveurs et autres appareils pour lesquels la continuité des opérations est critique.

- [Redémarrer l'appareil](#) ⓘ

Dans ce cas, le redémarrage est toujours exécuté automatiquement, si celui-ci est requis pour terminer l'fonctionnement de. Cette option convient aux tâches d' sur des appareils pour lesquels des interruptions périodiques sont admises (débranchement, redémarrage).

- [Confirmer l'action auprès de l'utilisateur](#) ⓘ

Le message qui signale que l'appareil client doit être redémarré manuellement s'affiche sur l'écran de l'appareil. Pour cette option, il est possible de configurer des paramètres avancés : le texte du message pour l'utilisateur, la fréquence du message, ainsi que le délai à l'issue duquel le redémarrage sera forcé (sans confirmation de l'utilisateur). Cette option convient le mieux pour les postes de travail sur lesquels les utilisateurs doivent pouvoir sélectionner l'heure de redémarrage qui leur convient le mieux.

Cette option est sélectionnée par défaut.

- **Répéter la demande toutes les (min.)** 

Quand cette option est activée, l'application invite l'utilisateur à redémarrer le système d'exploitation selon la fréquence indiquée.

Cette option est activée par défaut. L'intervalle par défaut est de 5 minutes. La valeur peut être comprise entre 1 et 1 440 minutes.

Si cette option est désactivée, l'invite est affichée une seule fois.

- **Redémarrer le système au bout de (min.)** 

Après avoir averti l'utilisateur, l'application force le redémarrage du système d'exploitation à l'issue de l'intervalle défini.

Cette option est activée par défaut. Le délai par défaut est de 30 minutes. La valeur peut être comprise entre 1 et 1 440 minutes.

- **Forcer la fermeture des applications dans les sessions bloquées** 

Les applications en cours d'exécution peuvent empêcher le redémarrage de l'appareil client. Par exemple, si un document est en train d'être modifié dans un logiciel de traitement de texte et qu'il n'est pas enregistré, l'application n'autorise pas le redémarrage de l'appareil.

Quand cette option est activée, l'arrêt forcé de ces applications sur un appareil verrouillé doit avoir lieu avant de pouvoir redémarrer l'appareil. Les utilisateurs pourraient perdre toute modification qui n'a pas été enregistrée à ce moment.

Si cette option est désactivée, un appareil verrouillé n'est pas redémarré. L'état de la tâche sur cet appareil indique qu'il faut redémarrer l'appareil. Les utilisateurs doivent quitter manuellement toutes les applications en cours d'exécution sur les appareils verrouillés, puis redémarrer ces appareils.

Cette option est Inactif par défaut.

9. Si nécessaire, ajoutez les comptes utilisateurs qui seront utilisés pour démarrer la tâche de désinstallation à distance :

- **Compte utilisateur non requis (Agent d'administration installé)** 

Si cette option est sélectionnée, il n'est pas nécessaire d'indiquer le compte utilisateur au nom duquel l'installateur de l'application sera lancé. La tâche est lancée sous le même compte utilisateur que le compte du service du Serveur d'administration.

Si l'agent d'administration n'est pas installé sur les appareils clients, l'option n'est pas disponible.

- **Compte utilisateur requis (Agent d'administration non utilisé)** 

Si cette option est sélectionnée, il est possible d'indiquer le compte utilisateur au nom duquel l'installateur de l'application sera lancé. Il est possible d'indiquer un compte utilisateur si l'Agent d'administration n'est pas installé sur les appareils auxquels la tâche est affectée.

Vous pouvez désigner plusieurs comptes utilisateurs si aucun d'entre eux ne possède les privilèges nécessaires sur tous les appareils pour lesquels la tâche a été désignée. Dans ce cas, tous les comptes utilisateur ajoutés sont utilisés successivement, de haut en bas, pour lancer la tâche.

Si aucun compte utilisateur n'a été ajouté, la tâche est lancée sous le même compte, que le compte du service du Serveur d'administration.

10. Si vous souhaitez modifier les paramètres de la tâche par défaut, activez l'option **Ouvrir les détails de la tâche à la fin de la création** sur la page **Fin de la création d'une tâche**. Si vous n'activez pas cette tâche, la tâche est créée selon les paramètres par défaut. Vous pourrez modifier ces paramètres par défaut plus tard, à tout moment.
11. Cliquez sur le bouton **Terminer**.
La tâche est créée et s'affiche dans la liste des tâches.
12. Cliquez sur le nom de la tâche créée pour ouvrir la fenêtre de propriétés de la tâche.
13. Dans la fenêtre des propriétés de la tâche, indiquez [les paramètres généraux de la tâche](#).
14. Cliquez sur le bouton **Enregistrer**.
15. Lancez la tâche manuellement ou attendez son lancement conformément à la planification que vous avez indiquée dans les paramètres de la tâche.

Suite à l'exécution de la tâche de désinstallation à distance, l'application sélectionnée sera supprimée des appareils sélectionnés.

Restauration d'un objet à une révision précédente

En cas de besoin, vous pouvez restaurer les modifications de l'objet. Par exemple, il peut être nécessaire de rétablir les paramètres de la stratégie à leur état à la date définie.

Pour restaurer les modifications d'un objet, procédez comme suit :

1. Dans la fenêtre des propriétés de l'objet, ouvrez l'onglet **Historique des révisions**.
2. Dans la liste des révisions de l'objet, sélectionnez la révision dont vous souhaitez annuler les modifications.
3. Cliquez sur le bouton **Restaurer**.
4. Cliquez sur le bouton **OK** pour confirmer l'opération.

La version sélectionnée est restaurée. La liste des révisions de l'objet reprend une entrée sur l'action exécutée. La description de la révision affiche les informations sur le numéro de révision rétablie pour l'objet.

L'opération de restauration n'est disponible que pour les objets de stratégie et de tâche.

Tâches

Cette section décrit les tâches utilisées par Kaspersky Security Center.

À propos des tâches

Kaspersky Security Center gère le fonctionnement des applications de protection Kaspersky installées sur les appareils par la création et l'exécution des *tâches*. Les tâches permettent d'exécuter l'installation, le lancement et l'arrêt des applications, l'analyse des fichiers, la mise à jour des bases de données et des modules des applications, les autres actions avec les applications.

Les tâches pour une application définie peuvent être créées à l'aide de Kaspersky Security Center 13 Web Console uniquement si le plug-in d'administration de cette application est installé sur le serveur de Kaspersky Security Center 13 Web Console.

Les tâches peuvent être exécutées sur le Serveur d'administration et sur les appareils.

Les tâches exécutées sur le Serveur d'administration sont les suivantes :

- Diffusion automatique des rapports
- Téléchargement des mises à jour dans le stockage
- Sauvegarde des données du Serveur d'administration
- Maintenance de la base de données

Les types de tâche suivants sont réalisés sur les appareils :

- *Tâches* exécutées sur un appareil particulier

Les tâches locales peuvent être modifiées non seulement par l'administrateur via la Console d'administration, mais aussi par l'utilisateur de l'appareil distant (par exemple, dans l'interface de l'application de sécurité). Si la tâche locale a été modifiée simultanément par l'administrateur et l'utilisateur sur l'appareil administré, ce sont les modifications introduites par l'administrateur qui sont retenues car elles ont une priorité supérieure.

- *Tâches de groupe* : tâches qui sont réalisées sur tous les appareils d'un groupe particulier.

Sauf indication contraire dans les propriétés de la tâche, une tâche de groupe peut également avoir un impact sur les sous-groupes du groupe sélectionné. Une tâche de groupe agit aussi (de manière facultative) sur les appareils connectés aux Serveurs d'administration virtuels et secondaires placés dans ce groupe et ses sous-groupes.

- *Tâches* — Tâches exécutées sur les appareils un ensemble de peu importe leur inclusion dans les groupes d'administration.

Pour chaque application vous pouvez créer n'importe quel nombre de tâches de groupe, de tâches globales et des tâches locales.

Vous pouvez modifier les paramètres des tâches en l'exécution des tâches, copier, exporter ou importer, ainsi que supprimer les Tâches.

Les tâches ne sont lancées sur un appareil que lorsque l'application pour laquelle les tâches ont été créées est lancée.

Les résultats de l'exécution des tâches sont enregistrés dans le journal des événements du SE sur chaque appareil, dans le journal des événements du SE sur le Serveur d'administration et dans la base de données du Serveur d'administration.

N'incluez pas de données confidentielles dans les paramètres des tâches. Par exemple, le mot de passe de l'administrateur de domaine.

À propos de la zone d'action des tâches

La *zone d'action* d'une [tâche](#) est l'ensemble d'appareils sur lesquels la tâche est réalisée. Voici les types de zone d'action :

- Pour une *tâche locale*, la zone d'action est l'appareil en lui-même.
- Pour une *tâche du Serveur d'administration*, la zone d'action est le Serveur d'administration.
- Pour une *tâche de groupe*, la zone d'action est la liste des appareils inclus dans le groupe.

Lors de la création d'une *tâche globale*, vous pouvez utiliser les méthodes suivantes afin de définir la zone d'action :

- Désignation manuelle de certains appareils.
Vous pouvez utiliser l'adresse IP (ou l'intervalle IP), le nom NetBIOS ou le nom DNS en tant que l'adresse de l'appareil.
- Importer la liste des appareils depuis le fichier au format TXT, contenant la les adresses des appareils ajoutés (chaque adresse doit se trouver dans une ligne séparée).
Si la liste des appareils est importée depuis le fichier ou formée manuellement et les appareils sont identifiés selon le nom, uniquement les appareils dont les informations sont déjà enregistrées dans la base de données du Serveur d'administration peuvent être ajoutés dans la liste lors de la connexion des appareils ou lors du. De plus, l'information doit avoir été saisie quand ces appareils étaient connectés ou lors de la recherche d'appareils.

- Indiquer une sélection d'appareils.

Au fil du temps, la zone d'action de la tâche change au fur et à mesure que change la quantité d'appareils qui figurent dans la sélection. La sélection d'appareils peut s'opérer sur la base des attributs des appareils, notamment sur la base du logiciel installé sur l'appareil, ainsi que sur la base des tags attribués à l'appareil. La sélection d'appareils est la méthode la plus flexible pour définir la zone d'action d'une tâche.

Le Serveur d'administration se charge toujours de la programmation des tâches pour les sélections d'appareils. Ces tâches ne seront pas lancées sur les appareils qui ne communiquent pas avec le Serveur d'administration. Les tâches dont la zone d'action est définie à l'aide d'autres méthodes sont exécutées directement sur les appareils et par conséquent, elles ne dépendent pas de la connexion de l'appareil au Serveur d'administration.

Les tâches pour les sélections d'appareils sont lancées non selon l'heure locale de l'appareil, mais bien selon l'heure locale du Serveur d'administration. Les tâches dont la zone d'action est définie par d'autres méthodes sont exécutées à l'heure locale de l'appareil.

Création d'une tâche

Pour créer une tâche, procédez comme suit :

1. Dans le menu principal, accédez à **APPAREILS** → **TÂCHES**.
2. Cliquez sur **Ajouter**.
L'Assistant de création d'une tâche se lance. Suivez-en les instructions.
3. Si vous souhaitez modifier les paramètres de la tâche par défaut, activez l'option **Ouvrir les détails de la tâche à la fin de la création** sur la page **Fin de la création d'une tâche**. Si vous n'activez pas cette tâche, la tâche est créée selon les paramètres par défaut. Vous pourrez modifier ces paramètres par défaut plus tard, à tout moment.
4. Cliquez sur le bouton **Terminer**.

La tâche est créée et s'affiche dans la liste des tâches.

Lancer une tâche manuellement

L'application démarre les tâches en fonction des paramètres de planification spécifiés dans les propriétés de chaque tâche. Vous pouvez démarrer une tâche manuellement à tout moment.

Pour démarrer une tâche manuellement :

1. Dans le menu principal, accédez à **APPAREILS** → **TÂCHES**.
2. Dans la liste des tâches, cochez la case en regard de la tâche que vous souhaitez démarrer.
3. Cliquez sur le bouton **Démarrer**.

La tâche sera lancée. Vous pouvez vérifier l'état de la tâche dans la colonne **État** ou en cliquant sur le bouton **Résultat**.

Affichage de la liste des tâches

Vous pouvez afficher la liste des tâches créées dans Kaspersky Security Center.

Pour afficher la liste des tâches,

Dans le menu principal, accédez à **APPAREILS** → **TÂCHES**.

La liste des tâches s'affiche. Les tâches sont regroupées par nom d'application auquel elles sont liées. Par exemple, la tâche Désinstallation à distance d'une application est liée au Serveur d'administration et la tâche Recherche de vulnérabilités et de mises à jour requises se rapporte à l'Agent d'administration.

Pour afficher les propriétés d'une tâche,

Cliquez sur le nom de la tâche.

La fenêtre des propriétés de la tâche s'affiche avec [plusieurs onglets nommés](#). Par exemple, le **Type de tâche** s'affiche sous l'onglet **Général** et la planification des tâches, sous l'onglet **Programmation**.

Paramètre de la tâche générale

Cette section répertorie les paramètres que vous pouvez afficher et définir pour les tâches.

Paramètres définis lors de la création d'une tâche

Vous pouvez définir les paramètres suivants lors de la création d'une tâche. Certains de ces paramètres peuvent également être modifiés dans les propriétés de la tâche créée.

- Paramètres de redémarrage du système d'exploitation :

- [Ne pas redémarrer l'appareil](#) 

Les appareils clients ne redémarrent pas automatiquement après l'opération. Pour terminer l' fonctionnement de, il faut redémarrer l'appareil (par exemple, manuellement ou à l'aide d'une tâche d'administration des appareils). Les informations sur la nécessité du redémarrage sont enregistrées dans les résultats de la tâche et dans l'état de l'appareil. Cette option convient aux tâches d' sur les serveurs et autres appareils pour lesquels la continuité des opérations est critique.

- [Redémarrer l'appareil](#) 

Dans ce cas, le redémarrage est toujours exécuté automatiquement, si celui-ci est requis pour terminer l' fonctionnement de. Cette option convient aux tâches d' sur des appareils pour lesquels des interruptions périodiques sont admises (débranchement, redémarrage).

- [Confirmer l'action auprès de l'utilisateur](#) 

Le message qui signale que l'appareil client doit être redémarré manuellement s'affiche sur l'écran de l'appareil. Pour cette option, il est possible de configurer des paramètres avancés : le texte du message pour l'utilisateur, la fréquence du message, ainsi que le délai à l'issue duquel le redémarrage sera forcé (sans confirmation de l'utilisateur). Cette option convient le mieux pour les postes de travail sur lesquels les utilisateurs doivent pouvoir sélectionner l'heure de redémarrage qui leur convient le mieux.

Cette option est sélectionnée par défaut.

- [Répéter la demande toutes les \(min.\)](#) 

Quand cette option est activée, l'application invite l'utilisateur à redémarrer le système d'exploitation selon la fréquence indiquée.

Cette option est activée par défaut. L'intervalle par défaut est de 5 minutes. La valeur peut être comprise entre 1 et 1 440 minutes.

Si cette option est désactivée, l'invite est affichée une seule fois.

- **[Redémarrer le système au bout de \(min.\)](#)** ⓘ

Après avoir averti l'utilisateur, l'application force le redémarrage du système d'exploitation à l'issue de l'intervalle défini.

Cette option est activée par défaut. Le délai par défaut est de 30 minutes. La valeur peut être comprise entre 1 et 1 440 minutes.

- **[Forcer la fermeture des applications dans les sessions bloquées](#)** ⓘ

Les applications en cours d'exécution peuvent empêcher le redémarrage de l'appareil client. Par exemple, si un document est en train d'être modifié dans un logiciel de traitement de texte et qu'il n'est pas enregistré, l'application n'autorise pas le redémarrage de l'appareil.

Quand cette option est activée, l'arrêt forcé de ces applications sur un appareil verrouillé doit avoir lieu avant de pouvoir redémarrer l'appareil. Les utilisateurs pourraient perdre toute modification qui n'a pas été enregistrée à ce moment.

Si cette option est désactivée, un appareil verrouillé n'est pas redémarré. L'état de la tâche sur cet appareil indique qu'il faut redémarrer l'appareil. Les utilisateurs doivent quitter manuellement toutes les applications en cours d'exécution sur les appareils verrouillés, puis redémarrer ces appareils.

Cette option est Inactif par défaut.

- Paramètres du calendrier de la tâche :

- **[Lancement planifié](#)** ⓘ

Sélectionnez la programmation de l'exécution de la tâche, puis configurez la programmation sélectionnée.

- **[Toutes les N heures](#)** ⓘ

La tâche s'exécute régulièrement, selon l'intervalle défini en heures, à partir de la date et heure définis.

La tâche s'exécute par défaut toutes les six heures à partir de la date et de l'heure actuelles du système.

- **[Tous les N jours](#)** ⓘ

La tâche s'exécute régulièrement, selon l'intervalle défini en jours. En outre, vous pouvez spécifier la date et l'heure de la première exécution de la tâche. Ces options supplémentaires deviennent disponibles si elles sont prises en charge par l'application pour laquelle vous créez la tâche.

La tâche s'exécute par défaut chaque jour, à partir de la date et de l'heure actuelle du système.

- **[Toutes les N semaines](#)** ⓘ

La tâche s'exécute régulièrement, selon l'intervalle défini en semaines, le jour indiqué de la semaine et à l'heure indiquée.

La tâche s'exécute par défaut chaque lundi à l'heure système actuelle.

- **Toutes les N minutes** 

La tâche s'exécute régulièrement, à l'intervalle défini en minutes, à partir de l'heure indiquée le jour de la création de la tâche.

La tâche s'exécute par défaut toutes les 30 minutes, à partir de l'heure actuelle du système.

- **Chaque jour (passage à l'heure d'été non pris en charge)** 

La tâche s'exécute régulièrement, selon l'intervalle défini en jours. Cette programmation ne tient pas compte du passage à l'heure d'été. Cela signifie que lorsque les horloges sont avancées ou reculées d'une heure au début ou à la fin de l'été, l'heure de lancement réelle de la tâche ne change pas.

Nous déconseillons d'adopter cette programmation. Elle est requise pour la rétrocompatibilité avec Kaspersky Security Center.

La tâche démarre par défaut chaque jour à l'heure système actuelle.

- **Chaque semaine** 

La tâche s'exécute chaque semaine, le jour défini et à l'heure indiquée.

- **Par jours de la semaine** 

La tâche s'exécute régulièrement les jours définis de la semaine, à l'heure indiquée.

Par défaut, la tâche s'exécute chaque vendredi à 18h00.

- **Chaque mois** 

La tâche s'exécute régulièrement le jour du mois défini, à l'heure indiquée.

Si le jour en question ne figure pas dans le mois, la tâche s'exécute le dernier jour.

La tâche s'exécute par défaut le premier jour de chaque mois, à l'heure système actuelle.

- **Manuel** 

La tâche ne s'exécute pas automatiquement. Vous pouvez uniquement la lancer manuellement.

Cette option est activée par défaut.

- **Chaque mois, les jours indiqués des semaines sélectionnées** 

La tâche s'exécute régulièrement les jours du mois définis, à l'heure indiquée.

Par défaut, aucun jour du mois n'est sélectionné. L'heure de lancement par défaut est 18h00.

- **Lors du téléchargement des mises à jour dans le stockage** 

La tâche s'exécute après le téléchargement des mises à jour dans le stockage. Par exemple, vous pouvez utiliser cette programmation pour rechercher les vulnérabilités et les mises à jour requises.

- [Lors de la détection d'une attaque de virus ?](#)

La tâche s'exécute après un événement *Attaque de virus*. Sélectionnez les types d'application qui vont surveiller les attaques de virus. Les types suivants de Application sont présent :

- Antivirus pour postes de travail et serveurs de fichiers
- Antivirus de protection du périmètre
- Antivirus pour systèmes de messagerie

Tous les types d'application sont cochés par défaut.

Il se peut que vous souhaitiez exécuter différentes tâches en fonction du type d'application antivirus qui signale une attaque de virus. Dans ce cas, supprimez la sélection des types d'application dont vous n'avez pas besoin.

- [Après l'exécution d'une autre tâche ?](#)

La tâche actuelle démarre à la fin d'une autre tâche. Vous pouvez sélectionner comment la tâche antérieure doit se terminer (réussite ou erreur) pour lancer l'exécution de la tâche actuelle. Par exemple, vous pouvez exécuter la tâche Administration des appareils avec l'option **Activer l'appareil** et, une fois celle-ci terminée, exécuter la tâche de recherche de virus.

- [Lancer les tâches non exécutées ?](#)

Cette option détermine le comportement d'une tâche si un appareil client n'est pas visible sur le réseau quand la tâche est sur le point de démarrer.

Si la case est **Activé**, lors du lancement suivant de l'application de Kaspersky sur cet appareil client, une tentative de lancement de la tâche sera faite. Si la programmation de la tâche est **Manuel, Une fois** ou **Immédiatement**, la tâche est immédiatement lancée dès que l'appareil apparaît sur le réseau ou immédiatement après l'inclusion de l'appareil dans la zone d'action de la tâche.

Si cette option est désactivée, seules les tâches planifiées s'exécutent sur les appareils client ; pour les modes **Manuel, Une fois** et **Immédiatement**, les tâches sur les appareils clients s'exécutent uniquement sur les appareils clients visibles sur le réseau. Par exemple, vous pouvez désactiver cette option pour une tâche qui consomme des ressources que vous voulez exécuter uniquement en dehors des heures de bureau.

Cette option est activée par défaut.

- [Adopter un décalage aléatoire automatique pour les lancements de tâche ?](#)

Si cette option est activée, la tâche est lancée sur les appareils clients de manière aléatoire au cours d'un intervalle défini. C'est ce qu'on appelle un *lancement échelonné d'une tâche*. Un lancement échelonné de tâche permet d'éviter la communication simultanée d'un nombre important d'appareils clients avec le Serveur d'administration lors du lancement de la tâche programmée.

La temps du lancement aléatoire est automatiquement calculée lors de la création d'une tâche selon le nombre d'appareils clients sur lesquels la tâche est diffusée. Par la suite, la tâche démarre toujours à l'heure de lancement calculée. Toutefois, quand les paramètres de la tâche sont modifiés ou si la tâche est lancée manuellement, la valeur calculée de l'heure de lancement de la tâche est modifiée.

Si la case n'est pas cochée, le lancement de la tâche sur les appareils clients s'opère selon la planification.

- **Décaler aléatoirement le lancement dans un intervalle de (min)** 

Si cette option est activée, la tâche est lancée sur les appareils clients de manière aléatoire au cours de l'intervalle défini. Un lancement échelonné de tâche permet d'éviter la communication simultanée d'un nombre important d'appareils clients avec le Serveur d'administration lors du lancement de la tâche programmée.

Si la case n'est pas cochée, le lancement de la tâche sur les appareils clients s'opère selon la planification.

Cette option est Inactif par défaut. Par défaut, la valeur de cet intervalle est de une minute.

- Les appareils auxquels les tâches seront affectées :

- **Sélectionner les appareils détectés sur le réseau par le Serveur d'administration** 

la tâche est affectée à un ensemble d'appareils. L'ensemble d'appareils peut reprendre aussi bien des appareils de groupes d'administration que des appareils non définis.

Par exemple, vous pourriez utiliser cette option dans une tâche d'installation d'un Agent d'administration sur des appareils non définis.

- **Définir les adresses des appareils manuellement ou les importer à partir d'une liste** 

Vous pouvez définir les noms NetBIOS, les noms DNS, les adresses IP, ainsi que les plages d'adresses IP auxquels il convient d'affecter la tâche.

Vous pourriez utiliser cette option pour exécuter une tâche pour un sous-réseau défini. Par exemple, vous pourriez souhaiter installer une certaine application sur les appareils des comptables ou analyser des appareils dans un sous-réseau qui est probablement infecté.

- **Attribuer la tâche à une sélection d'appareils** 

La tâche est affectée aux appareils qui appartiennent à une sélection d'appareils. Vous pouvez définir une des sélections existantes.

Par exemple, vous pourriez souhaiter utiliser cette option pour exécuter une tâche sur des appareils dotés d'une version du système d'exploitation spécifique.

- **Attribuer la tâche à un groupe d'administration** 

La tâche est affectée aux appareils qui appartiennent à un groupe d'administration. Vous pouvez renseigner un des groupes existants ou en créer un.

Par exemple, vous pourriez souhaiter utiliser cette option pour exécuter une tâche d'envoi de messages pour les utilisateurs si le message est particulier pour les appareils repris dans un groupe d'administration spécifique.

- Paramètres du compte :

- [Compte par défaut](#) ⓘ

La tâche sera lancée sous le même compte utilisateur sous lequel l'application, exécutant cette tâche, a été installée et lancée.

Cette option est sélectionnée par défaut.

- [Indiquer le compte utilisateur](#) ⓘ

Remplissez les champs **Compte utilisateur** et **Mot de passe** pour définir les détails d'un compte à partir duquel la tâche est exécutée. Le compte doit disposer de droits suffisants pour cette tâche.

- [Compte utilisateur](#) ⓘ

Le compte utilisateur au nom duquel la tâche sera lancée.

- [Mot de passe](#) ⓘ

Mot de passe du compte utilisateur au nom duquel la tâche sera lancée.

Paramètres définis après la création de la tâche

Vous pouvez définir les paramètres suivants uniquement après qu'une tâche a été créée.

- Paramètres de programmation avancés :

- [Activer l'appareil avant lancement de tâche par la fonction Wake on LAN \(min.\)](#) ⓘ

Le système d'exploitation sur l'appareil démarre au délai indiqué avant le lancement de la tâche. Par défaut, la valeur de cet délai est de une minute.

Activez cette option si vous souhaitez que la tâche soit exécutée sur tous les appareils clients de la zone d'action de la tâche, y compris pour les appareils éteints alors que la tâche est sur le point de démarrer.

Si vous souhaitez que l'appareil soit automatiquement éteint une fois la tâche terminée, activez l'option **Eteindre l'appareil après la fin de la tâche**. Cette option se trouve dans la même fenêtre.

Cette option est Inactif par défaut.

- [Désactiver l'appareil après la fin de la tâche](#) ⓘ

Par exemple, vous pouvez activer cette option pour une tâche d'installation de mise à jour qui installe les mises à jour sur les appareils client chaque vendredi après la fermeture des bureaux, puis éteint ces appareils pour le week-end.

Cette option est Inactif par défaut.

- **Arrêter la tâche si son exécution dure plus de (min)** 

A l'issue du délai défini, la tâche s'arrête automatiquement, qu'elle soit finie ou non.

Activez cette option si vous souhaitez interrompre (ou arrêter) les tâches dont l'exécution dure trop longtemps.

Cette option est Inactif par défaut. La durée d'exécution de la tâche par défaut est de 120 minutes.

- Paramètres des notifications :

- Groupe **Sauvegarder le résultat**

- **Conserver dans la base de données du Serveur d'administration pendant (jours)** 

Les événements de l'application en rapport avec l'exécution de la tâche sur tous les appareils clients de la zone d'action de la tâche sont stockés sur le Serveur d'administration pendant le nombre de jours indiqué. A l'issue de cette période, les informations sont supprimées du Serveur d'administration.

Cette option est activée par défaut.

- **Conserver dans le journal des événements du système d'exploitation sur l'appareil** 

Les événements de l'application en rapport avec l'exécution de la tâche sont stockés localement dans le journal des événements Windows de chaque appareil client.

Cette option est Inactif par défaut.

- **Conserver dans le journal des événements du système d'exploitation du Serveur d'administration** 

Les événements de l'application en rapport avec l'exécution de la tâche sur tous les appareils clients de la zone d'action de la tâche sont stockés centralement dans le journal des événements Windows du système d'exploitation du Serveur d'administration.

Cette option est Inactif par défaut.

- **Sauvegarder tous les événements** 

Quand cette option est sélectionnée, tous les événements liés à la tâche sont enregistrés dans les journaux des événements.

- **Sauvegarder les événements relatifs à la progression de la tâche** 

Quand cette option est sélectionnée, seuls les événements liés à l'exécution de la tâche sont enregistrés dans les journaux des événements.

- [Sauvegarder uniquement le résultat de la tâche](#)

Quand cette option est sélectionnée, seuls les événements liés aux résultats des tâches sont enregistrés dans les journaux des événements.

- [Notifier les résultats](#)

Vous pouvez choisir les méthodes selon lesquelles les administrateurs reçoivent des notifications relatives aux résultats de l'exécution de la tâche : par email, par SMS ou via le lancement du fichier exécutable. Pour configurer les notifications, cliquez sur le lien **Paramètres**.

Par défaut, toutes les méthodes de notification sont désactivées.

- [Notifier uniquement les erreurs](#)

Si cette option est activée, les administrateurs ne sont informés que si l'exécution d'une tâche se termine avec une erreur.

Si cette option est désactivée, les administrateurs sont informés après chaque exécution de la tâche.

Cette option est activée par défaut.

- Paramètres de sécurité

- Paramètres de la zone d'action de la tâche

Selon la définition de la zone d'action de la tâche, les paramètres suivants sont proposés :

- [Appareils](#)

Si la zone d'action de la tâche est déterminée par un groupe d'administration, vous pouvez voir ce groupe. Aucune modification n'est disponible ici. Cependant, vous pouvez définir **Exclusions de la zone d'action de la tâche**.

Si la zone d'action d'une tâche est déterminée par une liste d'appareils, vous pouvez modifier cette liste en ajoutant et en supprimant des appareils.

- [Sélection d'appareils](#)

Vous pouvez modifier la sélection d'appareils à laquelle la tâche est appliquée.

- [Exclusions de la zone d'action de la tâche](#)

Vous pouvez définir les groupes d'appareils auxquels la tâche n'est pas appliquée. Les groupes à exclure peuvent uniquement être des sous-groupes du groupe d'administration auquel la tâche est appliquée.

- **Historique des révisions**

Démarrage de l'Assistant de modification du mot de passe des tâches

Pour une tâche non locale, vous pouvez spécifier un compte sous lequel la tâche doit être exécutée. Vous pouvez spécifier le compte lors de la création de la tâche ou dans les propriétés d'une tâche existante. Si le compte spécifié est utilisé conformément aux instructions de sécurité de l'organisation, ces instructions peuvent nécessiter périodiquement le changement du mot de passe du compte. Lorsque le mot de passe du compte expire et que vous en définissez un nouveau, les tâches ne démarrent pas tant que vous n'avez pas spécifié le nouveau mot de passe valide dans les propriétés de la tâche.

L'Assistant de modification du mot de passe des tâches vous permet de remplacer automatiquement l'ancien mot de passe par le nouveau dans toutes les tâches dans lesquelles le compte est spécifié. Vous pouvez également modifier ce mot de passe manuellement dans les propriétés de chaque tâche.

Pour démarrer l'Assistant de modification du mot de passe des tâches :

1. Sur l'onglet **APPAREILS**, sélectionnez **TÂCHES**.
2. Cliquez sur **Administrer les informations d'identification des comptes pour les tâches de démarrage**.

Suivez les instructions de l'Assistant.

Étape 1. Spécification des informations d'identification

Indiquez les nouvelles informations d'identification valides dans votre système (par exemple, dans Active Directory). Lorsque vous passez à l'étape suivante de l'Assistant, Kaspersky Security Center vérifie si le nom de compte spécifié correspond au nom de compte dans les propriétés de chaque tâche non locale. Si les noms de compte correspondent, le mot de passe dans les propriétés de la tâche sera automatiquement remplacé par le nouveau.

Pour spécifier le nouveau compte, sélectionnez une option :

- [Utiliser le compte actuel](#) 

L'Assistant utilise le nom du compte à partir duquel vous êtes actuellement connecté à Kaspersky Security Center 13 Web Console. Spécifiez ensuite manuellement le mot de passe du compte dans le champ **Mot de passe actuel à utiliser dans les tâches**.

- [Définir un autre compte](#) 

Spécifiez le nom du compte à partir duquel les tâches doivent être lancées. Spécifiez ensuite le mot de passe du compte dans le champ **Mot de passe actuel à utiliser dans les tâches**.

Si vous remplissez le champ **Mot de passe précédent (facultatif ; pour le remplacer par l'actuel)**, Kaspersky Security Center remplace uniquement le mot de passe pour les tâches dans lesquelles se trouvent le nom de compte et l'ancien mot de passe. Le remplacement est effectué automatiquement. Dans tous les autres cas, vous devez choisir une action à entreprendre à l'étape suivante de l'Assistant.

Étape 2. Sélection d'une action à entreprendre

Si vous n'avez pas indiqué le mot de passe précédent à la première étape de l'Assistant ou si l'ancien mot de passe indiqué ne correspond pas aux mots de passe dans les propriétés de la tâche, vous devez choisir une action à entreprendre pour les tâches trouvées.

Pour choisir une action pour une tâche :

1. Cochez la case en regard de la tâche pour laquelle vous souhaitez choisir une action.

2. Réalisez une des actions suivantes :

- Pour supprimer le mot de passe dans les propriétés de la tâche, cliquez sur **Supprimer les identifiants**.
La tâche est modifiée pour s'exécuter sous le compte par défaut.
- Pour remplacer le mot de passe par un nouveau, cliquez sur **Forcer le changement de mot de passe même si l'ancien mot de passe est incorrect ou n'est pas fourni**.
- Pour annuler la modification du mot de passe, cliquez sur **Aucune action n'est sélectionnée**.

Les actions choisies sont appliquées une fois que vous êtes passé à l'étape suivante de l'Assistant.

Étape 3. Affichage des résultats

À la dernière étape de l'Assistant, consultez les résultats pour chacune des tâches trouvées. Cliquez sur **Terminer** pour terminer le travail de l'Assistant.

Administration des appareils clients

Cette section décrit l'administration des appareils dans les groupes d'administration.

Paramètres de l'appareil administré

Pour voir les paramètres de l'appareil administré :

1. Sélectionnez **APPAREILS** → **APPAREILS ADMINISTRÉS**.

La liste des appareils administrés s'affiche.

2. Cliquez sur le lien avec le nom de l'appareil requis dans la liste des appareils administrés.

La fenêtre des propriétés de l'appareil sélectionné s'affiche.

Général

La section **Général** contient les informations générales sur l'appareil client. La boîte de dialogue affiche des informations mises à jour lors de la dernière synchronisation de l'appareil client avec le Serveur d'administration :

- **Nom** 

Champ à consulter et à modifier le nom de l'appareil client dans le groupe d'administration.

- **Description** 

Champ de saisie d'une description complémentaire de l'appareil client.

- [Groupe](#) ?

Groupe d'administration contenant l'appareil client.

- [Dernière mise à jour](#) ?

Date de la dernière mise à jour des bases de données ou des applications sur l'appareil.

- [Heure de la dernière connexion](#) ?

Date et heure où l'appareil a été visible sur le réseau pour la dernière fois.

- [Connexion au Serveur d'administration](#) ?

Date et heure de la dernière connexion de l'Agent d'administration installé sur l'appareil client au Serveur d'administration.

- [Maintenir la connexion au Serveur d'administration](#) ?

Si cette option est activée, la [connectivité continue](#) entre l'appareil administré et le Serveur d'administration est conservée. Vous pouvez utiliser cette option si vous n'[utilisez pas des serveurs push](#), qui fournissent une telle connectivité.

Si cette option est désactivée et les serveurs push ne sont pas utilisés, l'appareil administré se connecte uniquement au Serveur d'administration pour synchroniser les données ou transmettre des informations.

Le total des appareils pour lesquels l'option **Maintenir la connexion au Serveur d'administration** a été sélectionnée ne peut être supérieur à 300.

Cette option est désactivée par défaut sur les appareils administrés. Cette option est activée par défaut sur l'appareil sur lequel le Serveur d'administration est installé et reste activée même si vous essayez de la désactiver.

Réseau

La section **Réseau** affiche les informations suivantes sur les propriétés réseau de l'appareil client :

- [Adresse IP](#) ?

Adresse IP de l'appareil.

- [Domaine Windows](#) ?

Domaine Windows ou groupe de travail auquel appartient l'appareil.

- [Nom DNS](#) ?

Nom du domaine DNS de l'appareil client.

- [Nom NetBIOS](#)

Nom de l'appareil client sur le réseau Windows.

Systeme

La section **Systeme** reprend les informations relatives au système d'exploitation sur l'appareil client.

Protection

La section **Protection** affiche des informations relatives à l'état actuel de la protection antivirus sur l'appareil client :

- [État de l'appareil](#)

État de l'appareil client formé d'après les critères d'état de la protection antivirus et de l'activité réseau de l'appareil, tels que déterminés par l'administrateur.

- [Tous les problèmes](#)

Ce tableau reprend la liste complète des problèmes détectés par les applications administrées installées sur l'appareil client. Chaque problème est accompagné d'un état que l'application recommande d'attribuer à l'appareil pour ce problème.

- [Protection en temps réel](#)

État actuel de la [protection en temps réel](#) de l'appareil client.

Quand l'état change sur l'appareil, le nouvel état est affiché dans la fenêtre des propriétés des appareils uniquement après la synchronisation de l'appareil client avec le Serveur d'administration.

- [Dernière analyse à la demande](#)

Date et heure de la dernière recherche de virus sur l'appareil client.

- [Nombre total de détections de menaces](#)

Nombre total de menaces détectées sur l'appareil client depuis l'installation de l'application antivirus (première analyse de l'appareil) ou depuis la dernière remise à zéro du compteur.

- [Menaces actives](#)

Nombre de fichiers non traités sur l'appareil client.

Ce champ ne tient pas compte du nombre de fichiers non traités pour les appareils mobiles.

- [État de chiffrement des disques](#) ?

État actuel de chiffrement des fichiers sur les disques locaux de l'appareil.

État de l'appareil défini par l'application

La section **État de l'appareil défini par l'application** fournit des informations sur l'état de l'appareil défini par l'application administrée installée sur l'appareil. Cet état de l'appareil peut différer de celui défini par Kaspersky Security Center.

Applications

La section **Applications** affiche la liste des applications Kaspersky installées sur l'appareil client. Vous pouvez cliquer sur le nom de l'application pour afficher des informations générales sur l'application, une liste des événements qui se sont produits sur l'appareil et les paramètres de l'application.

Stratégies actives et profils de stratégies

La section **Stratégies actives et profils de stratégies** répertorie les stratégies et les profils de stratégie actuellement actifs sur l'appareil administré.

Tâches

La section **Tâches** permet d'administrer les tâches de l'appareil client : consulter la liste des tâches existantes, créer des tâches, supprimer, lancer ou suspendre des tâches, modifier leurs paramètres, consulter les résultats de l'exécution. La liste des tâches est fournie sur la base des données réceptionnées pendant la dernière session de synchronisation client avec le serveur d'administration. Le Serveur d'administration questionne l'appareil client au sujet de l'état courant de tâche. Si la connexion échoue, l'état n'est pas affiché.

Événements

La section **Événements** affiche les événements enregistrés sur le Serveur d'administration pour l'appareil client sélectionné.

Incidents

La section **Incidents** permet de consulter, de modifier et de créer des incidents pour l'appareil client. Les incidents peuvent être créés automatiquement, à l'aide des applications administrées de Kaspersky installées sur l'appareil client, ou manuellement par l'administrateur. Ainsi, si un utilisateur transfère toujours des applications malveillantes de son disque amovible personnel vers d'autres appareils, l'administrateur peut créer un incident. L'administrateur peut fournir une brève description du cas et recommandés des actions, (comme des mesures disciplinaires à adopter contre un utilisateur) dans le texte de l'incident et il peut ajouter un lien vers le ou les utilisateurs.

Un incident pour lequel les actions nécessaires ont été exécutées est un incident *traité*. La présence d'incidents non traités peut être sélectionnée comme condition pour faire passer l'état de l'appareil à *Critique* ou *Attention*.

La section contient la liste des incidents créés pour l'appareil. Les incidents sont classés par niveau de gravité et par type. Le type de l'incident est défini par l'application Kaspersky qui crée l'incident. Les incidents traités peuvent être identifiés dans la liste en cochant la case de la colonne **Traité**.

Tags

La section **Tags** permet d'administrer la liste des mots-clés utilisés pour effectuer la recherche d'appareils clients : consulter la liste des tags existants, désigner les tags de la liste, configurer des règles de désignation automatique des tags, ajouter de nouveaux tags, renommer d'anciens tags et supprimer des tags.

Registre des applications

La section **Registre des applications** permet de consulter le registre des applications installées sur l'appareil client, ainsi que leurs mises à jour, et de configurer l'affichage du registre des applications.

Les informations relatives aux applications installées sont présentées si l'Agent d'administration installé sur l'appareil client transmet les informations nécessaires au Serveur d'administration. Les paramètres de transfert des informations sur le Serveur d'administration peuvent être configurés dans la fenêtre des propriétés de l'Agent d'administration ou de sa stratégie, dans la section **Stockages**. Les informations sur les applications installées sont fournies uniquement pour les appareils sous Windows.

Agent d'administration offre les informations sur les applications sur la base des données du registre système.

Cliquez sur le nom d'une application pour ouvrir une fenêtre contenant les détails de l'application ainsi qu'une liste des paquets de mise à jour installés pour l'application.

Fichiers exécutables

La section **Fichiers exécutables** affiche les fichiers exécutables détectés sur l'appareil client.

Points de distribution

Cette section présente la liste des points de distribution avec lesquels l'appareil interagit.

- [Exporter dans un fichier](#) 

Le bouton **Exporter dans un fichier** vous permet d'enregistrer dans le fichier la liste des points de distribution avec lesquels l'appareil interagit. Par défaut, l'application exporte la liste des appareils dans un fichier au format CSV.

- [Propriétés](#) 

Le bouton **Propriétés** vous permet de consulter et de configurer les paramètres du point de distribution avec lequel l'appareil interagit.

Registre du matériel

La section **Registre du matériel** permet de consulter les informations sur le matériel installé sur l'appareil client. Vous pouvez afficher ces informations pour les appareils Windows et Linux.

Mises à jour non installées

Cette section permet de consulter la liste des mises à jour du logiciel, non installées détectées sur l'appareil.

[Afficher les mises à jour installées](#) ?

Si l'option est activée, la liste des mises à jour affiche aussi les mises à jour non installées et les mises à jour déjà installées sur l'appareil client.

Cette option est inactif par défaut.

Vulnérabilités dans les applications

La section **Vulnérabilités dans les applications** permet de consulter les informations relatives aux vulnérabilités d'applications tierces installées sur les appareils clients.

Pour enregistrer les vulnérabilités dans un fichier, cochez les cases en regard des vulnérabilités que vous souhaitez enregistrer, puis cliquez sur le bouton **Exporter des lignes vers un fichier CSV** ou sur le bouton **Exporter des lignes vers un fichier TXT**.

La section **Vulnérabilités dans les applications** contient les paramètres suivants :

- [Afficher uniquement les vulnérabilités qui peuvent être corrigées](#) ?

Si l'option est activée, la section reprend les vulnérabilités qui peuvent être éliminées par un correctif.

Si l'option est désactivée, la section reprend les vulnérabilités qui peuvent être éliminées par un correctif et celles pour lesquelles il n'existe pas de correctifs.

Cette option est activée par défaut.

- [Propriétés de la vulnérabilité](#) ?

Cliquez sur une vulnérabilité logicielle dans la liste pour afficher les propriétés de la vulnérabilité logicielle sélectionnée dans une fenêtre distincte. Dans la fenêtre, vous pouvez effectuer l'une des opérations suivantes :

- Ignorer la vulnérabilité logicielle sur cet appareil administré ([dans la Console d'administration](#) ou [dans la Kaspersky Security Center 13 Web Console](#)).
- Afficher la liste des correctifs recommandés pour la vulnérabilité.
- Spécifier manuellement les mises à jour logicielles permettant de corriger la vulnérabilité ([dans la Console d'administration](#) ou [dans la Kaspersky Security Center 13 Web Console](#)).
- Afficher les instances de vulnérabilité.
- Afficher la liste des tâches existantes pour corriger la vulnérabilité et créer de nouvelles tâches pour corriger la vulnérabilité.

Création des groupes d'administration

Immédiatement après l'installation de Kaspersky Security Center, la hiérarchie des groupes d'administration ne contient qu'un seul groupe d'administration, appelé **Appareils administrés**. Lors de la création d'une hiérarchie de groupes d'administration, vous pouvez ajouter des appareils, y compris des machines virtuelles, au groupe **Appareils administrés**, ainsi que des groupes imbriqués (cf. ill. ci-après).

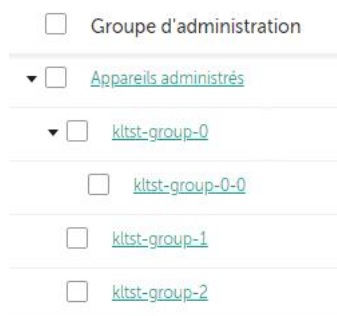

Consultation des hiérarchies des groupes d'administration

Pour créer un groupe d'administration, procédez comme suit :

1. Dans le menu principal, accédez à **APPAREILS** → **HIÉRARCHIE DES GROUPES**.
2. Dans la structure du groupe d'administration, sélectionnez le groupe d'administration qui doit inclure le nouveau groupe d'administration.
3. Cliquez sur le bouton **Ajouter**.
4. Dans la fenêtre **Nom du nouveau groupe d'administration** qui s'ouvre, saisissez le nom du groupe et cliquez sur le bouton **Ajouter**.

Un nouveau groupe d'administration portant le nom spécifié apparaît dans la hiérarchie des groupes d'administration.

L'application permet de créer une structure de groupes d'administration sur la base de la structure d'Active Directory ou de la structure du réseau de domaine. Vous pouvez aussi créer une structure de groupes du fichier texte.

Pour créer une structure de groupes d'administration, procédez comme suit :

1. Dans le menu principal, accédez à **APPAREILS** → **HIÉRARCHIE DES GROUPES**.
2. Cliquez sur le bouton **Importer**.

Finalement, l'Assistant de création de la structure des groupes d'administration se lance. Suivez les instructions de l'Assistant.

Création des règles de déplacement des appareils

Vous pouvez configurer les règles de déplacement des appareils qui attribuent automatiquement des appareils à des groupes d'administration.

Pour créer une règle de déplacement, procédez comme suit :

1. Dans le menu principal, accédez à l'onglet **APPAREILS** → **RÈGLES DE DÉPLACEMENT**.
2. Cliquez sur **Ajouter**.

3. Dans la fenêtre qui s'ouvre, précisez les informations suivantes sous l'onglet **Général** :

- **Nom de la règle** 

Saisissez un nom pour la nouvelle règle.

Si vous copiez une règle, la nouvelle règle obtient le même nom que la règle de source, mais un index au format () est ajouté au nom, par exemple : (1).

- **Groupe d'administration** 

Sélectionnez le groupe d'administration dans lequel les appareils seront déplacés automatiquement.

- **Exécution de la règle** 

Vous avez le choix parmi les options suivantes :

- Exécution une fois pour chaque appareil.

La règle est appliquée une fois pour chaque appareil qui correspond à vos critères.

- Exécution une fois pour chaque appareil, ensuite chaque fois après la réinstallation de l'Agent d'administration.

La règle est appliquée une fois pour chaque appareil qui correspond à vos critères, puis uniquement lorsque l'Agent d'administration est réinstallé sur ces appareils.

- Règle appliquée en continu.

La règle est appliquée selon la programmation que le Serveur d'administration définit automatiquement (généralement à intervalles réguliers de plusieurs heures).

- **Déplacer uniquement les appareils non inclus dans un groupe d'administration** 

Si cette option est activée, seuls les appareils non définis sont déplacés dans le groupe sélectionné.

Si cette option est désactivée, les appareils qui appartiennent déjà à d'autres groupes d'administration ainsi que les appareils non définis seront déplacés dans le groupe sélectionné.

- **Activer la règle** 

Si cette option est activée, la règle est activée et commence à s'appliquer après avoir été enregistrée.

Si cette option est désactivée, la règle est créée mais pas activée. Elle ne fonctionnera pas jusqu'à ce que vous activiez cette option.

4. Si vous le souhaitez, sous l'onglet **Conditions de la règle**, définissez les critères des appareils que vous souhaitez automatiquement déplacer.

5. Cliquez sur le bouton **Enregistrer**.

La règle de déplacement est créée. Elle s'affiche dans la liste des règles de déplacement. Plus la position est élevée dans la liste, plus la priorité revêt un caractère important : si les attributs de l'appareil répondent directement à plusieurs règles, l'appareil est placé dans le groupe cible de la règle qui affiche la priorité la plus élevée (la règle qui figure le plus en haut dans la liste).

Copie des règles de déplacement des appareils

Vous pouvez copier les règles de déplacement par exemple si vous souhaitez avoir plusieurs règles identiques pour différents groupes d'administration cibles.

Pour copier une règle de déplacement existante, procédez comme suit :

1. Dans le menu principal, accédez à l'onglet **APPAREILS** → **RÈGLES DE DÉPLACEMENT**.

Vous pouvez également sélectionner **DÉCOUVERTE ET DÉPLOIEMENT** → **DÉPLOIEMENT ET ATTRIBUTION**, et sélectionner **RÈGLES DE DÉPLACEMENT** dans le menu.

La liste des règles de déplacement s'affiche.

2. Cochez la case en regard de la règle que vous souhaitez copier.

3. Cliquez sur **Copier**.

4. Dans la fenêtre qui s'ouvre, modifiez les informations suivantes sous l'onglet **Général** ou ne changez rien si vous souhaitez uniquement copier la règle sans modifier ses paramètres :

- **Nom de la règle** ⓘ

Saisissez un nom pour la nouvelle règle.

Si vous copiez une règle, la nouvelle règle obtient le même nom que la règle de source, mais un index au format () est ajouté au nom, par exemple : (1).

- **Groupe d'administration** ⓘ

Sélectionnez le groupe d'administration dans lequel les appareils seront déplacés automatiquement.

- **Exécution de la règle** ⓘ

Vous avez le choix parmi les options suivantes :

- Exécution une fois pour chaque appareil.

La règle est appliquée une fois pour chaque appareil qui correspond à vos critères.

- Exécution une fois pour chaque appareil, ensuite chaque fois après la réinstallation de l'Agent d'administration.

La règle est appliquée une fois pour chaque appareil qui correspond à vos critères, puis uniquement lorsque l'Agent d'administration est réinstallé sur ces appareils.

- Règle appliquée en continu.

La règle est appliquée selon la programmation que le Serveur d'administration définit automatiquement (généralement à intervalles réguliers de plusieurs heures).

- **Déplacer uniquement les appareils non inclus dans un groupe d'administration** ⓘ

Si cette option est activée, seuls les appareils non définis sont déplacés dans le groupe sélectionné.

Si cette option est désactivée, les appareils qui appartiennent déjà à d'autres groupes d'administration ainsi que les appareils non définis seront déplacés dans le groupe sélectionné.

- [Activer la règle](#) 

Si cette option est activée, la règle est activée et commence à s'appliquer après avoir été enregistrée.

Si cette option est désactivée, la règle est créée mais pas activée. Elle ne fonctionnera pas jusqu'à ce que vous activiez cette option.

5. Si vous le souhaitez, sous l'onglet **Conditions de la règle**, définissez les critères des appareils que vous souhaitez automatiquement déplacer.

6. Cliquez sur le bouton **Enregistrer**.

La nouvelle règle de déplacement est créée. Elle s'affiche dans la liste des règles de déplacement.

Ajout manuel d'appareils à un groupe d'administration

Vous pouvez déplacer des appareils vers des groupes d'administration automatiquement en créant des règles de déplacement d'appareils ou manuellement en déplaçant des appareils d'un groupe d'administration vers un autre ou en ajoutant des appareils à un groupe d'administration sélectionné. Cette section décrit comment ajouter manuellement des appareils à un groupe d'administration.

Pour ajouter manuellement un ou plusieurs appareils à un groupe d'administration sélectionné, procédez comme suit :

1. Dans le menu principal, accédez à **APPAREILS** → **APPAREILS ADMINISTRÉS**.
2. Cliquez sur le lien **Chemin d'accès actuel** : <current path> au-dessus de la liste.
3. Dans la fenêtre qui s'ouvre, sélectionnez le groupe d'administration auquel vous souhaitez ajouter les appareils.
4. Cliquez sur le bouton **Ajouter des appareils**
L'Assistant de déplacement des appareils est ensuite démarré.
5. Dressez une liste des appareils que vous souhaitez ajouter au groupe d'administration.

Il est possible d'ajouter uniquement les appareils dont les informations ont été insérées dans la base de données du Serveur d'administration lors de la connexion de l'appareil ou après la recherche d'appareils.

Sélectionnez la façon dont vous souhaitez ajouter des appareils à la liste :

- Cliquez sur le bouton **Ajouter des appareils**, puis indiquez les appareils d'une des manières suivantes :
 - Sélectionnez les appareils dans la liste des appareils détectés par le Serveur d'administration.
 - Indiquez une adresse IP ou une plage IP de l'appareil.

- Indiquez le nom NetBIOS ou le nom DNS d'un appareil.

Le champ du nom de l'appareil ne doit pas contenir d'espaces, ni les caractères interdits suivants : \ / * ; ` ~ ! @ # \$ ^ & () = + [] { } | . < > %

- Cliquez sur le bouton **Importer des appareils à partir d'un fichier** pour importer une liste d'appareils à partir d'un fichier .txt. Chaque adresse ou nom d'appareil doit figurer sur une ligne séparée.

Le fichier ne doit pas contenir d'espaces, ni les caractères interdits suivants : \ / * ; ` ~ ! @ # \$ ^ & () = + [] { } | . < > %

6. Affichez la liste des appareils à ajouter au groupe d'administration. Vous pouvez modifier la liste en ajoutant ou en supprimant des appareils.

7. Une fois que vous vous assurez que la liste est correcte, cliquez sur le bouton **Suivant**.

L'Assistant traite la liste des appareils et affiche le résultat. Les appareils traités correctement sont inclus dans les groupes d'administration et s'affichent dans la liste des appareils sous les noms établis pour eux par le Serveur d'administration.

Déplacement manuel des appareils à un groupe d'administration

Vous pouvez déplacer des appareils d'un groupe d'administration vers un autre ou du groupe d'appareils non définis vers un groupe d'administration.

Pour déplacer un ou plusieurs appareils dans un groupe d'administration sélectionné, procédez comme suit :

1. Ouvrez le groupe d'administration à partir duquel vous souhaitez déplacer les appareils. Pour ce faire, réalisez une des opérations suivantes :
 - Pour ouvrir un groupe d'administration, accédez à **APPAREILS** → **Groupes** → **<group name>** → **APPAREILS ADMINISTRÉS**.
 - Pour ouvrir le groupe **APPAREILS NON DÉFINIS**, accédez à **DÉCOUVERTE ET DÉPLOIEMENT** → **APPAREILS NON DÉFINIS**.
2. Cochez les cases en regard des appareils que vous souhaitez déplacer vers un autre groupe.
3. Cliquez sur le bouton **Déplacer vers le groupe**.
4. Dans la hiérarchie des groupes d'administration, cochez la case située à côté du groupe d'administration vers lequel vous souhaitez déplacer les appareils sélectionnés.
5. Cliquez sur le bouton **Déplacer**.

Les appareils sélectionnés sont déplacés vers le groupe d'administration sélectionné.

Consultation et configuration des actions quand les appareils sont inactifs

Si les appareils client au sein d'un groupe sont inactifs, vous pouvez recevoir des notifications à ce sujet. Vous pouvez également supprimer automatiquement ces appareils.

Pour voir ou configurer les actions lorsque les appareils du groupe sont inactifs :

1. Dans le menu principal, accédez à **APPAREILS** → **HIÉRARCHIE DES GROUPES**.
2. Cliquez sur le nom du groupe d'administration concerné.
La fenêtre des propriétés du groupe d'administration s'ouvre.
3. Dans la fenêtre des propriétés, allez à l'onglet **Paramètres**.
4. Dans la section **Héritage**, activez ou désactivez les options suivantes :

- [Hériter du groupe parent](#) ?

Les paramètres de cette section sont hérités du groupe parent auquel appartient l'appareil client. Quand cette option est activée, les paramètres du groupe **Activité des appareils sur le réseau** sont verrouillés et ne peuvent être modifiés.

Cette option est disponible uniquement si le groupe d'administration possède un groupe parent.
Cette option est activée par défaut.

- [Imposer l'héritage des paramètres aux groupes enfants](#) ?

Les valeurs des paramètres sont diffusées dans les groupes enfants mais ces paramètres sont verrouillés dans les propriétés des groupes enfants.

Cette option est Inactif par défaut.

5. Dans la section **Activité des appareils**, activez ou désactivez les options suivantes :

- [Informez l'administrateur si l'appareil n'est pas actif pendant plus de \(jours\)](#) ?

Quand cette option est activée, l'administrateur reçoit des notifications sur les appareils inactifs. Vous pouvez définir la période à l'issue de laquelle l'événement **L'appareil est resté inactif sur le réseau depuis longtemps** est créé. Par défaut, la valeur de cet intervalle est de 7 jours.

Cette option est activée par défaut.

- [Supprimer l'appareil du groupe après une inactivité de plus de \(jours\)](#) ?

Quand cette option est activée, vous pouvez définir la période à l'issue de laquelle un appareil est supprimé automatiquement du groupe. Par défaut, la valeur de cet intervalle est de 60 jours.

Cette option est activée par défaut.

6. Cliquez sur **Enregistrer**.

Vos modifications sont enregistrées et appliquées.

À propos des états des appareils

Kaspersky Security Center attribue un état à chaque appareil administré. Chaque état dépend du respect des conditions définies par l'utilisateur. Dans certains cas, lors de l'attribution d'un état à un appareil, Kaspersky Security Center prend en compte l'indicateur de visibilité de l'appareil sur le réseau (voir le tableau ci-dessous). Si Kaspersky Security Center ne trouve pas d'appareil sur le réseau dans un délai de deux heures, l'indicateur de visibilité de l'appareil est défini sur *Non visible*.

Les états sont les suivants :

- *Critique* ou *Critique/Visible*
- *Attention* ou *Attention/Visible*
- *OK* ou *OK/Visible*

Le tableau ci-dessous reprend les conditions d'attribution de l'état *Critique* ou *Attention* à l'appareil et ses valeurs possibles.

Conditions d'attribution des états à l'appareil

Condition	Description de la condition	Valeurs possibles
L'application de sécurité n'est pas installée	L'Agent d'administration est installé sur l'appareil mais une application de sécurité n'est pas installée.	<ul style="list-style-type: none"> • Le bouton radio est allumé. • Le bouton radio est éteint.
Trop de virus ont été détectés	Certains virus ont été retrouvés sur l'appareil par une tâche de détection de virus, par exemple, la tâche de <i>Recherche de virus</i> , et le nombre de virus détectés dépasse la valeur spécifiée.	Plus de 0.
Le niveau de la Protection en temps réel diffère de celui défini par l'Administrateur	L'appareil est visible sur le réseau, mais le niveau de protection en temps réel est différent de celui défini par l'administrateur (dans la condition) pour l'état de l'appareil.	<ul style="list-style-type: none"> • Arrêté. • Suspendu(e). • En cours.
La recherche de virus n'a pas été exécutée depuis longtemps	L'appareil est visible sur le réseau, et une application de sécurité est installée sur l'appareil, mais la tâche de <i>Recherche de virus</i> n'a pas été exécutée dans la durée indiquée. La condition s'applique uniquement aux appareils qui ont été ajoutés à la base de données du Serveur d'administration il y a 7 jours ou avant.	Plus de 1 jour.
Les bases sont dépassées	L'appareil est visible sur le réseau, et une application de sécurité est installée sur l'appareil, mais les bases antivirus n'ont pas été mises à jour sur cet appareil dans la période indiquée. La condition s'applique uniquement aux appareils qui ont été ajoutés à la base de données du Serveur d'administration il y a 1 jour ou avant.	Plus de 1 jour.
Ne s'est pas connecté depuis longtemps	L'Agent d'administration est installé sur l'appareil, mais l'appareil ne s'est pas connecté au Serveur d'administration dans la période indiquée car l'appareil était désactivé.	Plus de 1 jour.
Des menaces actives sont détectées	La quantité d'objets non traités dans le dossier MENACES ACTIVES dépasse la valeur indiquée.	Plus de 0 pièce.
Un	L'appareil est visible sur le réseau, mais une application nécessite le	Plus de 0 minute.

redémarrage est requis	redémarrage de l'appareil depuis la durée indiquée et pour l'une des raisons sélectionnées.	
Des applications incompatibles sont installées	L'appareil est visible sur le réseau, mais l'inventaire des applications effectué par l'Agent d'administration a détecté des applications incompatibles installées sur l'appareil.	<ul style="list-style-type: none"> • Le bouton radio est éteint. • Le bouton radio est allumé.
Vulnérabilités détectées dans les applications	L'appareil est visible sur le réseau, et l'Agent d'administration est installé sur l'appareil, mais la tâche <i>Recherche de vulnérabilités et de mises à jour requises</i> a détecté des vulnérabilités avec le niveau de gravité indiqué dans les applications installées sur l'appareil.	<ul style="list-style-type: none"> • Critique. • Élevé • Normal • Ignorer s'il est impossible de fermer la vulnérabilité. • Ignorer si la mise à jour a été désignée à l'installation.
La licence a expiré	L'appareil est visible sur le réseau, mais la licence a expiré.	<ul style="list-style-type: none"> • Le bouton radio est éteint. • Le bouton radio est allumé.
la licence expire bientôt	L'appareil est visible sur le réseau, mais la licence expirera sur l'appareil dans moins de jours que le nombre indiqué.	Plus de 0 jour.
La vérification de mises à jour Windows Update n'a pas eu lieu depuis longtemps	L'appareil est visible sur le réseau, mais la tâche <i>Synchronisation des mises à jour Windows Update</i> n'a plus été exécutée dans la période indiquée.	Plus de 1 jour.
État de chiffrement non valide	L'Agent d'administration est installé sur l'appareil mais le résultat du chiffrement de l'appareil est égal à la valeur indiquée.	<ul style="list-style-type: none"> • Ne correspond pas à la stratégie à cause du refus de l'utilisateur (uniquement pour les appareils externes). • Ne correspond pas à la stratégie à cause de l'erreur.

		<ul style="list-style-type: none"> • Stratégie en cours d'application - le redémarrage est requis. • La stratégie de chiffrement n'est pas définie. • Non pris en charge. • Stratégie en cours d'application.
Les paramètres de l'appareil mobile ne correspondent pas à la stratégie	Les paramètres de l'appareil mobile se distinguent des paramètres définis dans la stratégie Kaspersky Endpoint Security for Android lors de l'analyse des règles de concordance.	<ul style="list-style-type: none"> • Le bouton radio est éteint. • Le bouton radio est allumé.
Des incidents non traités existent	Des incidents non traités existent sur l'appareil. Les incidents peuvent être créés automatiquement, à l'aide des applications administrées de Kaspersky installées sur l'appareil client, ou manuellement par l'administrateur.	<ul style="list-style-type: none"> • Le bouton radio est éteint. • Le bouton radio est allumé.
État de l'appareil défini par l'application	L'état de l'appareil est défini par l'application administrée.	<ul style="list-style-type: none"> • Le bouton radio est éteint. • Le bouton radio est allumé.
Espace disque épuisé sur l'appareil	L'espace disque disponible est inférieur à la valeur indiquée ou l'appareil n'a pas pu être synchronisé avec le Serveur d'administration. L'état <i>Critique</i> ou <i>Attention</i> est redéfini sur <i>OK</i> lorsque l'appareil est synchronisé avec le Serveur d'administration et que l'espace libre sur l'appareil est supérieur ou égal à la valeur spécifiée.	Plus de 0 Mo.
L'appareil n'est plus administré	Lors de la recherche d'appareils, celui-ci est considéré comme visible sur le réseau, mais plus de trois tentatives ratées de synchronisation avec le Serveur d'administration ont eu lieu.	<ul style="list-style-type: none"> • Le bouton radio est éteint. • Le bouton radio est allumé.
La protection est désactivée	L'appareil est visible sur le réseau, mais l'application de sécurité sur l'appareil est désactivée depuis plus longtemps que la durée indiquée.	Plus de 0 minute.
L'application de sécurité	L'appareil est visible sur le réseau, et une application de sécurité est installée sur l'appareil, mais n'est pas exécutée.	<ul style="list-style-type: none"> • Le bouton radio

n'est pas en cours d'exécution	est éteint.
	<ul style="list-style-type: none"> Le bouton radio est allumé.

Kaspersky Security Center permet de configurer la permutation automatique de l'état d'un appareil dans un groupe d'administration quand les conditions définies sont remplies. Quand les conditions définies sont remplies, l'appareil client reçoit un des états suivants : *Critique* ou *Attention*. Lorsque les conditions spécifiées ne sont pas remplies, l'état *OK* est affecté à l'appareil client.

Des différents états peuvent correspondre à des différentes valeurs d'une condition. Par exemple, par défaut, si vous respectez la condition **Les bases sont dépassées** avec la valeur **Plus de 3 jours**, l'appareil client se verra affecter l'état *Avertissement*, et avec la valeur **Plus de 7 jours**, l'état *Critique*.

Si vous mettez à niveau Kaspersky Security Center à partir de la version précédente, les valeurs de **Les bases sont dépassées** la condition d'attribution de l'état à *Critique* ou *Avertissement* ne change pas.

Lorsque Kaspersky Security Center attribue un statut à un appareil, pour certaines conditions (voir la colonne Description de la condition), l'indicateur de visibilité est pris en considération. Par exemple, si un appareil administré a reçu l'état *Critique* parce que la condition Les bases sont dépassées a été remplie, et qu'ensuite l'indicateur de visibilité a été placé pour l'appareil, alors l'appareil reçoit l'état *OK*.

Configuration de la permutation des états des appareils

Vous pouvez modifier les conditions pour attribuer le statut *Critique* ou *Avertissement* à un appareil.

Pour activer le changement d'état de l'appareil sur Critique :

- Ouvrez la fenêtre des propriétés à l'aide d'un des moyens suivants :
 - Dans le dossier **Stratégies**, dans le menu contextuel d'une stratégie du Serveur d'administration, sélectionnez **Propriétés**.
 - Dans le menu contextuel du groupe d'administration, choisissez **Propriétés**.
- Dans la fenêtre des propriétés qui s'ouvre, dans le volet **Sections**, sélectionnez **État de l'appareil**.
- Dans le volet droit, dans la section **Définir l'état comme Critique si**, cochez la case en regard d'une condition dans la liste.

Vous pouvez modifier seulement les paramètres qui ne sont pas [verrouillés dans la stratégie parent](#).

- Définissez la valeur requise pour la condition sélectionnée.
Vous pouvez définir des valeurs pour certaines conditions, mais pas pour toutes.
- Cliquez sur le bouton **OK**.

Lorsque les conditions spécifiées sont remplies, l'appareil administré se voit affecter l'état *Critique*.

Pour activer le changement d'état de l'appareil sur *Avertissement* :

1. Ouvrez la fenêtre des propriétés à l'aide d'un des moyens suivants :
 - Dans le dossier **Stratégies**, dans le menu contextuel de la stratégie de Serveur d'administration, sélectionnez **Propriétés**.
 - Dans le menu contextuel du groupe d'administration, choisissez **Propriétés**.
2. Dans la fenêtre des propriétés qui s'ouvre, dans le volet **Sections**, sélectionnez **État de l'appareil**.
3. Dans le volet droit, dans la section **Définir l'état comme Avertissement si**, cochez la case en regard d'une condition dans la liste.

Vous pouvez modifier seulement les paramètres qui ne sont pas [verrouillés dans la stratégie parent](#).

4. Définissez la valeur requise pour la condition sélectionnée.

Vous pouvez définir des valeurs pour certaines conditions, mais pas pour toutes.

5. Cliquez sur le bouton **OK**.

Lorsque certaines conditions spécifiées sont remplies, l'appareil administré se voit affecter l'état *Avertissement*.

Connexion à distance au bureau de l'appareil client

L'administrateur peut obtenir l'accès au bureau de l'appareil client à l'aide de l'Agent d'administration installé sur l'appareil. La connexion à distance à l'appareil client à l'aide de l'Agent d'administration est même possible dans le cas si les ports TCP et UDP de l'appareil client ne sont pas accessibles.

Après la connexion à l'appareil, l'administrateur obtient l'accès complet aux informations sur cet appareil et peut administrer les applications installées sur celui-ci.

La connexion à distance doit être autorisée dans les paramètres du système d'exploitation de l'appareil administré cible. Par exemple, dans Windows 10, cette option est appelée **Autoriser les connexions d'assistance à distance vers cet ordinateur** (vous pouvez trouver cette option dans **Panneau de configuration** → **Systeme et sécurité** → **Systeme** → **Paramètres d'utilisation à distance**). Si vous disposez d'une licence pour la fonctionnalité Gestion des vulnérabilités et des correctifs, vous pouvez imposer l'activation de cette option lorsque vous établissez une connexion à un appareil administré. Si vous ne disposez pas de la licence, activez cette option localement sur l'appareil administré cible. Si cette option est désactivée, la connexion à distance n'est pas possible.

Pour établir une connexion à distance à un appareil, vous devez disposer de deux utilitaires :

- Utilitaire Kaspersky intitulé `klstunnel`. Cet utilitaire doit être stocké sur le poste de travail de l'administrateur. Vous utilisez cet utilitaire pour établir une connexion en tunnel entre un appareil client et le Serveur d'administration.

Kaspersky Security Center permet d'établir des connexions TPC en tunnel depuis la Console d'administration via le Serveur d'administration et puis via l'Agent d'administration vers le port défini sur l'appareil administré. Le tunnel est utilisé pour connecter une app cliente qui se trouve sur un appareil doté de la Console d'administration au port TCP sur l'appareil administré si la connexion directe de l'appareil avec la Console d'administration et l'appareil n'est pas possible.

La connexion en tunnel de l'appareil client à distance avec le Serveur d'administration est nécessaire si le port de connexion au Serveur d'administration est inaccessible sur l'appareil. Le port sur l'appareil peut être inaccessible dans les cas suivants :

- L'appareil à distance est connecté au réseau local avec le mécanisme NAT utilisé.
- L'appareil à distance fait partie du réseau local du Serveur d'administration, mais son port est fermé par un pare-feu.
- Module standard de Microsoft Windows intitulé « Connexion Bureau à distance ». La connexion au bureau à distance est exécutée à l'aide de l'utilitaire titulaire de Windows mstsc.exe conformément aux paramètres de fonctionnement de cet utilitaire.

La connexion à la session en cours sur le poste de travail distant de l'utilisateur s'établit sans notification. Une fois l'administrateur connecté à la session, l'utilisateur de l'appareil sera déconnecté sans notification.

Pour se connecter à distance au bureau de l'appareil client, procédez comme suit :

1. Dans la Console d'administration basée sur MMC, dans le menu contextuel du Serveur d'administration, choisissez l'option **Propriétés**.
2. Dans la fenêtre des propriétés du Serveur d'administration qui s'ouvre, accédez à **Paramètres de connexion au Serveur d'administration** → **Ports de connexion**.
3. Assurez-vous que l'option **Ouvrir le port RDP pour Kaspersky Security Center 13 Web Console** est activée.
4. Dans Kaspersky Security Center 13 Web Console, accédez à **APPAREILS** → **APPAREILS ADMINISTRÉS** → **Groupes**, puis sélectionnez le groupe d'administration qui contient l'appareil auquel vous souhaitez accéder.
5. Cochez la case en regard du nom de l'appareil auquel vous souhaitez avoir accès.
6. Cliquez sur le bouton **Se connecter au bureau distant**.
La fenêtre Bureau distant (Windows uniquement) s'ouvre.
7. Activez l'option **Autoriser la Connexion Bureau à distance sur l'appareil administré**. Dans ce cas, la connexion sera établie même si les connexions à distance sont actuellement interdites dans les paramètres du système d'exploitation sur l'appareil administré.

Cette option n'est disponible que si vous disposez d'une licence pour la fonctionnalité Gestion des vulnérabilités et des correctifs.

8. Cliquez sur le bouton **Télécharger** pour télécharger l'utilitaire klstunnel.
9. Cliquez sur le bouton **Copier dans le presse-papiers** pour copier le texte du champ de texte. Ce texte est un objet de données binaires (BLOB) qui contient les paramètres requis pour établir la connexion entre le Serveur d'administration et l'appareil administré.

Un BLOB est valide pendant 3 minutes. Si celui-ci a expiré, ouvrez de nouveau la fenêtre Bureau distant (Windows uniquement) pour générer un nouveau BLOB.

10. Exécutez l'utilitaire `klstunnel`.

La fenêtre de l'utilitaire s'ouvre.

11. Collez le texte copié dans le champ de texte.

12. Si vous utilisez un serveur proxy, cochez la case **Utiliser un serveur proxy**, puis indiquez les paramètres de connexion du serveur proxy.

13. Cliquez sur **Ouvrir le port**.

La fenêtre Connexion Bureau à distance s'ouvre.

14. Indiquez les informations d'identification du compte à partir duquel vous êtes actuellement connecté à Kaspersky Security Center 13 Web Console.

15. Cliquez sur le bouton **Se connecter**.

Lorsque la connexion à l'appareil client est établie, le bureau de l'appareil client est accessible dans la fenêtre Connexion Bureau à distance de Microsoft Windows.

Connexion aux appareils à l'aide du Partage du bureau Windows

L'administrateur peut obtenir l'accès au bureau de l'appareil client à l'aide de l'Agent d'administration installé sur l'appareil. La connexion à distance à l'appareil client à l'aide de l'Agent d'administration est même possible dans le cas si les ports TCP et UDP de l'appareil client ne sont pas accessibles.

L'administrateur peut se connecter à la séance existante sur l'appareil client sans la déconnexion de l'utilisateur travaillant dans cette séance. Dans ce cas, l'administrateur et l'utilisateur de la session sur l'appareil ont un accès collectif au bureau.

Pour établir une connexion à distance à un appareil, vous devez disposer de deux utilitaires :

- Utilitaire Kaspersky intitulé `klstunnel`. Cet utilitaire doit être stocké sur le poste de travail de l'administrateur. Vous utilisez cet utilitaire pour établir une connexion en tunnel entre un appareil client et le Serveur d'administration.

Kaspersky Security Center permet d'établir des connexions TPC en tunnel depuis la Console d'administration via le Serveur d'administration et puis via l'Agent d'administration vers le port défini sur l'appareil administré. Le tunnel est utilisé pour connecter une app cliente qui se trouve sur un appareil doté de la Console d'administration au port TCP sur l'appareil administré si la connexion directe de l'appareil avec la Console d'administration et l'appareil n'est pas possible.

La connexion en tunnel de l'appareil client à distance avec le Serveur d'administration est nécessaire si le port de connexion au Serveur d'administration est inaccessible sur l'appareil. Le port sur l'appareil peut être inaccessible dans les cas suivants :

- L'appareil à distance est connecté au réseau local avec le mécanisme NAT utilisé.
- L'appareil à distance fait partie du réseau local du Serveur d'administration, mais son port est fermé par un pare-feu.
- Partage du bureau Windows. Lors de la connexion à la séance existante du bureau à distance, l'utilisateur de cette séance sur l'appareil recevra une demande de connexion en provenance de l'administrateur. Les informations sur le processus de l'utilisation à distance de l'appareil et sur les résultats de cette utilisation ne sont pas conservées dans les rapports de Kaspersky Security Center.

L'administrateur peut configurer l'audit des actions sur l'appareil client distant. Lors de l'audit, l'application enregistre les informations relatives aux fichiers que [l'administrateur a ouverts et/ou modifiés](#) sur l'appareil client.

Pour se connecter au bureau d'un appareil client à l'aide du Partage du bureau Windows, les conditions suivantes doivent être remplies :

- Microsoft Windows Vista ou une version plus récente est installée sur le poste de travail de l'administrateur.
Pour vérifier si la fonctionnalité de Partage du bureau Windows est incluse dans votre édition Windows, assurez-vous que le CLSID {32BE5ED2-5C86-480F-A914-0FF8885A1B3F} est inclus dans le registre 32 bits.
- Microsoft Windows Vista ou une version plus récente est installée sur l'appareil client.
- Kaspersky Security Center utilise la licence sur la Gestion des vulnérabilités et des correctifs.

Pour se connecter au bureau de l'appareil client à l'aide de la technologie Partage du bureau Windows, procédez comme suit :

1. Dans la Console d'administration basée sur MMC, dans le menu contextuel du Serveur d'administration, choisissez l'option **Propriétés**.
2. Dans la fenêtre des propriétés du Serveur d'administration qui s'ouvre, accédez à **Paramètres de connexion au Serveur d'administration** → **Ports de connexion**.
3. Assurez-vous que l'option **Ouvrir le port RDP pour Kaspersky Security Center 13 Web Console** est activée.
4. Dans Kaspersky Security Center 13 Web Console, accédez à **APPAREILS** → **APPAREILS ADMINISTRÉS** → **Groupes**, puis sélectionnez le groupe d'administration qui contient l'appareil auquel vous souhaitez accéder.
5. Cochez la case en regard du nom de l'appareil auquel vous souhaitez avoir accès.
6. Cliquez sur le bouton **Partage du bureau Windows**.
L'Assistant Partage du bureau Windows s'ouvre.
7. Cliquez sur le bouton **Télécharger** pour télécharger l'utilitaire klstunnel et attendez la fin du processus de téléchargement.
Si vous disposez déjà de l'utilitaire klstunnel, ignorez cette étape.
8. Cliquez sur le bouton **Suivant**.
9. Sélectionnez la session sur l'appareil auquel vous souhaitez vous connecter, puis cliquez sur le bouton **Suivant**.
10. Sur l'appareil cible, dans la boîte de dialogue qui s'ouvre, l'utilisateur doit autoriser une session de partage de bureau. Dans le cas contraire, il n'est pas possible d'ouvrir une session.
Une fois que l'utilisateur de l'appareil a confirmé la session de partage de bureau, la page suivante de l'Assistant s'ouvre.
11. Cliquez sur le bouton **Copier dans le presse-papiers** pour copier le texte du champ de texte. Ce texte est un objet de données binaires (BLOB) qui contient les paramètres requis pour établir la connexion entre le Serveur d'administration et l'appareil administré.

Un BLOB est valide pendant 3 minutes. Si celui-ci a expiré, générez un nouveau BLOB.

12. Exécutez l'utilitaire klstunnel.

La fenêtre de l'utilitaire s'ouvre.

13. Collez le texte copié dans le champ de texte.

14. Si vous utilisez un serveur proxy, cochez la case **Utiliser un serveur proxy**, puis indiquez les paramètres de connexion du serveur proxy.

15. Cliquez sur **Ouvrir le port**.

Le partage du bureau démarre dans une nouvelle fenêtre. Si vous souhaitez interagir avec l'appareil, cliquez sur l'icône **Menu** () dans le coin supérieur gauche de la fenêtre, puis sélectionnez **Mode interactif**.

Sélections d'appareils

Les *sélections d'appareils* sont un outil conçu pour filtrer les appareils en fonction de certaines conditions. Vous pouvez utiliser les sélections d'appareils pour administrer plusieurs appareils : par exemple, pour voir un rapport uniquement au sujet de ces appareils ou pour déplacer ces appareils vers un autre groupe.

Kaspersky Security Center offre un large éventail de *sélections prédéfinies* (par exemple, **Appareils avec l'état Critique, La protection est désactivée, Des menaces actives sont détectées**). Il est impossible de supprimer les sélections prédéfinies. Vous pouvez également créer et configurer des *sélections personnalisées*.

Dans les sélections personnalisées, vous pouvez définir la zone d'action de recherche et sélectionner tous les appareils, les appareils administrés ou les appareils non définis. Certains paramètres sont définis dans les conditions. Vous pouvez créer plusieurs conditions avec différents paramètres de recherche dans la sélection d'appareils. Par exemple, vous pouvez créer deux conditions et définir des plages IP différentes pour chacune d'entre elles. Si plusieurs conditions sont définies, une sélection affiche les appareils qui remplissent n'importe quelle condition. Par contraste, les paramètres de recherche au sein d'une condition sont superposés. Si une plage IP et le nom d'une application installée sont définis dans une condition, seuls ces appareils seront affichés lorsque l'application est installée et que l'adresse IP appartient à la plage indiquée.

Pour afficher une sélection d'appareils, procédez comme suit :

1. Dans le menu principal, accédez à la section **APPAREILS** → **SÉLECTIONS D'APPAREILS** ou **DÉCOUVERTE ET DÉPLOIEMENT** → **SÉLECTIONS D'APPAREILS**.
2. Dans la liste de sélection, cliquez sur le nom de la sélection appropriée.

Le résultat de la sélection d'appareils s'affiche.

Stratégies et profils de stratégie

Kaspersky Security Center 13 Web Console permet de créer des stratégies pour des [applications de Kaspersky](#). Cette section décrit les stratégies et les profils de stratégie et explique comment les créer et les modifier.

Stratégies et profils de stratégies

Une *stratégie* est un ensemble de paramètres d'application Kaspersky qui sont appliqués à un [groupe d'administration](#) et à ses sous-groupes. Vous pouvez installer plusieurs [applications Kaspersky](#) sur les appareils d'un groupe d'administration. Kaspersky Security Center fournit une stratégie propre à chaque application Kaspersky d'un groupe d'administration. La stratégie possède un des états suivants (voir le tableau ci-dessous) :

L'état de la stratégie

État	Description
Actif	La stratégie actuelle appliquée à l'appareil. Une seule stratégie peut être active pour une application Kaspersky dans chaque groupe d'administration. Les appareils appliquent les valeurs de paramètres d'une stratégie active pour une application Kaspersky.
Inactive.	Une stratégie qui n'est actuellement pas appliquée à un appareil.
Pour les utilisateurs itinérants	Si cette option a été sélectionnée, la stratégie agit lorsque l'appareil est déconnecté du réseau de l'entreprise.

Le fonctionnement des stratégies obéit aux règles suivantes :

- Il est possible de configurer plusieurs stratégies avec différentes valeurs pour une seule application.
- Une seule stratégie peut être active pour l'application actuelle.
- Vous pouvez activer une stratégie inactive lorsqu'un événement en particulier se produit. Par exemple, vous pouvez mettre en œuvre des paramètres d'Endpoint Protection plus stricts en cas d'attaques de virus.
- Une stratégie peut comporter des stratégies enfants.

En règle générale, vous pouvez utiliser des stratégies pour vous préparer aux situations d'urgence, telles qu'une attaque de virus. Par exemple, en cas d'attaque via les clés USB, vous pouvez activer une stratégie bloquant l'accès aux clés USB. Dans ce cas, la stratégie active actuelle devient automatiquement inactive.

Afin d'éviter une multiplicité de stratégies, par exemple, lorsque des circonstances diverses impliquent la seule modification de plusieurs paramètres, vous pouvez utiliser des profils de stratégie.



Un *profil de stratégie* est un sous-ensemble nommé désigné de valeurs de paramètres de stratégie qui remplace les valeurs de paramètres d'une stratégie. Un profil de stratégie affecte la formation effective des paramètres sur un appareil administré. *Les paramètres effectifs* sont un ensemble de paramètres de stratégie, de paramètres de profil de stratégie et de paramètres d'application locale actuellement appliqués à l'appareil.

Les profils de stratégie fonctionnent conformément aux règles suivantes :

- Un profil de stratégie prend effet lorsqu'une condition d'activation particulière est réalisée.
- Les profils de stratégie contiennent des valeurs de paramètres qui diffèrent des paramètres de stratégie.
- L'activation d'un profil de stratégie modifie les paramètres effectifs de l'appareil administré.
- Une stratégie ne peut pas compter plus de 100 profils de stratégie.

À propos du cadenas et des paramètres verrouillés

Chaque paramètre de stratégie est associé à une icône de bouton de verrouillage (🔒). Le tableau ci-dessous montre les états des boutons de verrouillage :

État	Description
	Si une icône de cadenas ouvert s'affiche en regard d'un paramètre alors que le commutateur est désactivé, le paramètre n'est pas spécifié dans la stratégie. Un utilisateur peut modifier ces paramètres dans l'interface de l'application administrée. Les paramètres de ce type sont dits <i>déverrouillés</i> .
	Si un cadenas verrouillé s'affiche à côté d'un paramètre et si le commutateur est désactivé, le paramètre est appliqué aux appareils sur lesquels la stratégie est appliquée. Un utilisateur ne peut pas modifier les valeurs de ces paramètres dans l'interface de l'application administrée. Les paramètres de ce type sont dits <i>verrouillés</i> .

Nous vous recommandons fortement de fermer les verrous pour les paramètres de stratégie que vous souhaitez appliquer sur les appareils administrés. Les paramètres de stratégie déverrouillés peuvent être réattribués par les paramètres de l'application Kaspersky sur un appareil administré.

Vous pouvez utiliser un bouton de verrouillage pour effectuer les actions suivantes :

- Paramètres de verrouillage pour une stratégie de sous-groupe d'administration
- Paramètres de verrouillage d'une application Kaspersky sur un appareil administré

Un paramètre verrouillé est ainsi utilisé pour mettre en œuvre des paramètres efficaces sur un appareil administré.

Un processus de mise en œuvre efficace des paramètres comprend les actions suivantes :

- L'appareil administré applique les valeurs des paramètres de l'application Kaspersky.
- L'appareil administré applique les valeurs des paramètres verrouillés d'une stratégie.

Une stratégie et une application Kaspersky locale contiennent le même ensemble de paramètres. Lorsque vous configurez des paramètres de stratégie, les paramètres de l'application Kaspersky modifient les valeurs sur un appareil administré. Vous ne pouvez pas ajuster les paramètres verrouillés sur un appareil administré (voir le schéma ci-dessous) :

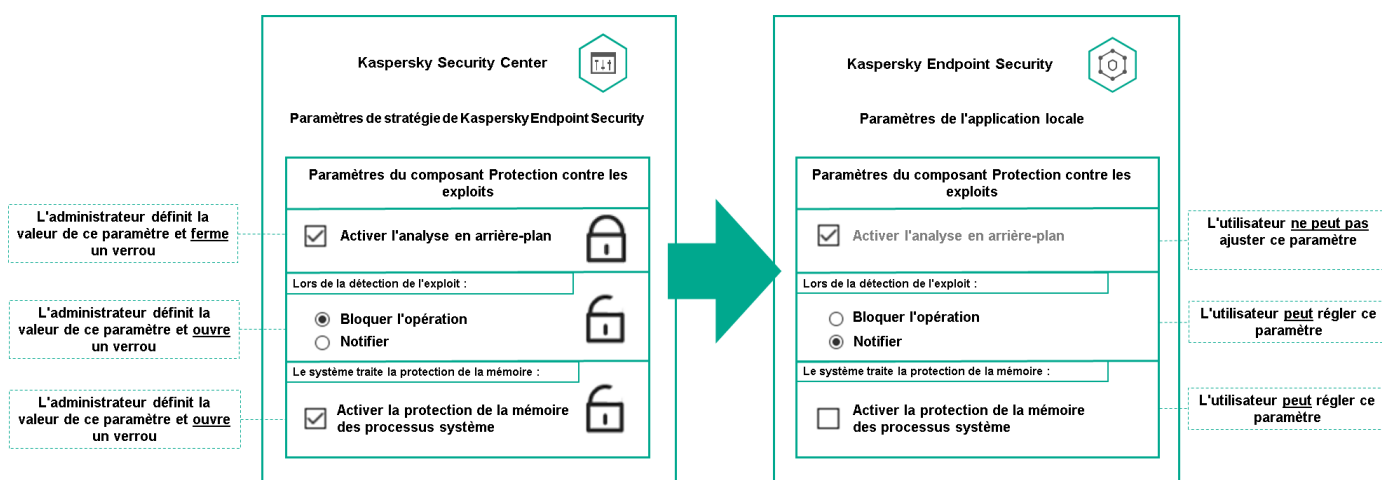

Verrous et paramètres de l'application Kaspersky

Cette section comporte des informations sur la hiérarchie et l'héritage des stratégies et des profils de stratégie.

Hiérarchie des stratégies

Si des appareils différents requièrent des paramètres différents, vous pouvez organiser les appareils en groupes d'administration.

Vous pouvez spécifier une stratégie pour un seul [groupe d'administration](#). Les paramètres de stratégie peuvent être *hérités*. L'héritage signifie recevoir des valeurs de paramètres de stratégie dans des sous-groupes (groupes enfants) d'une stratégie d'un groupe d'administration de niveau supérieur (parent).

Par la suite, une stratégie pour un groupe parent est également désignée par l'expression *stratégie parent*. Une stratégie pour un sous-groupe (groupe enfant) est également désignée par l'expression *stratégie enfant*.

Par défaut, il existe au moins un groupe d'appareils administrés sur le Serveur d'administration. Si vous souhaitez créer des groupes personnalisés, ils sont créés sous forme de sous-groupes (groupes enfants) dans le groupe d'appareils administrés.

Les stratégies d'une même application agissent les unes sur les autres sur la base d'une hiérarchie de groupes d'administration. Les paramètres verrouillés d'une stratégie d'un groupe d'administration de niveau supérieur (parent) réaffecteront les valeurs des paramètres de stratégie d'un sous-groupe (voir la figure ci-dessous).

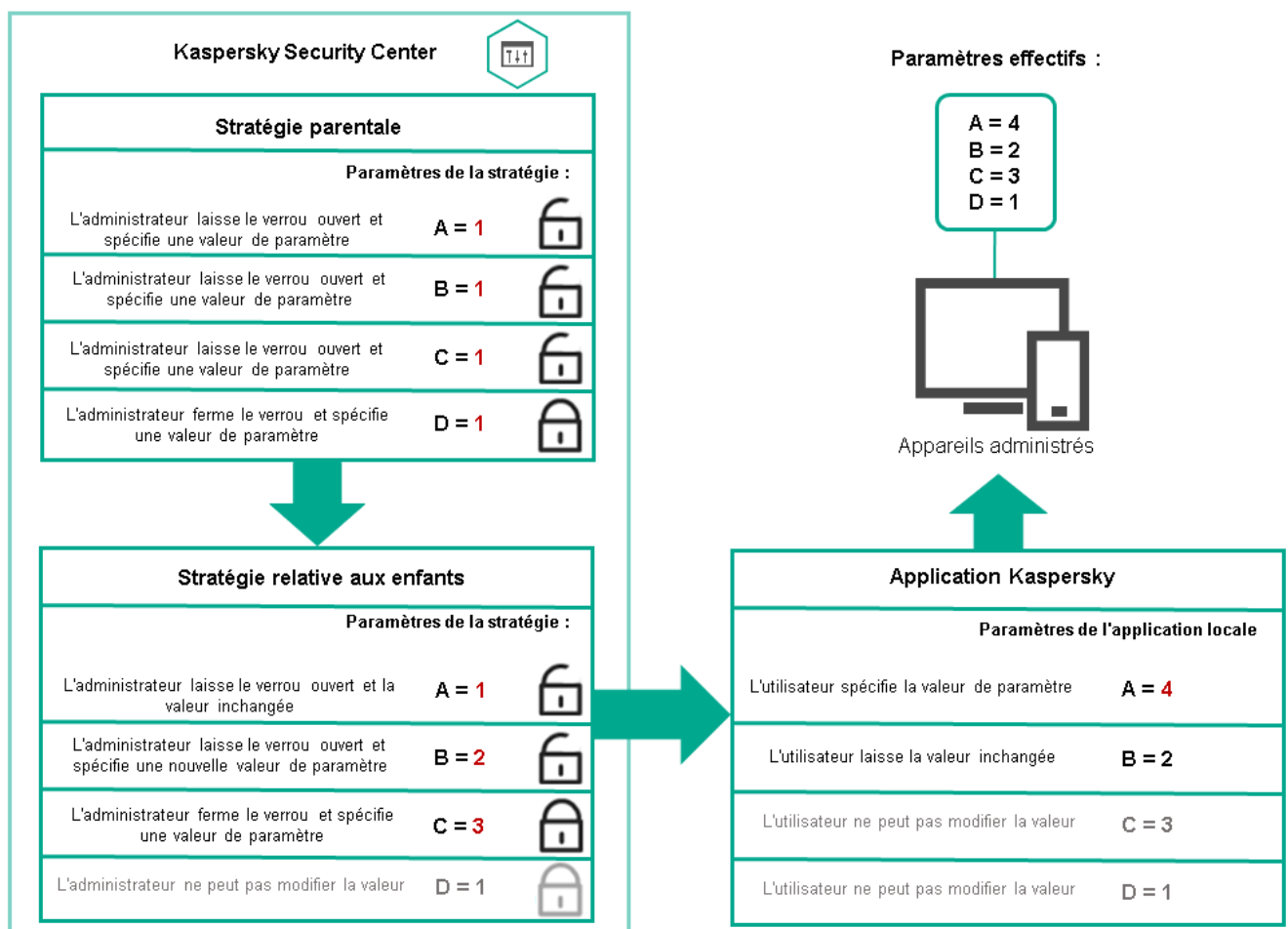

Hiérarchie des stratégies

Profils de stratégie dans une hiérarchie de stratégies

Les conditions d'attribution de priorité des profils de stratégie sont les suivantes :

- la position d'un profil dans une liste de profils de stratégie indique son degré de priorité. Vous pouvez modifier la priorité d'un profil de stratégie. La position la plus élevée dans une liste indique le degré de priorité le plus élevé (voir la figure ci-dessous).

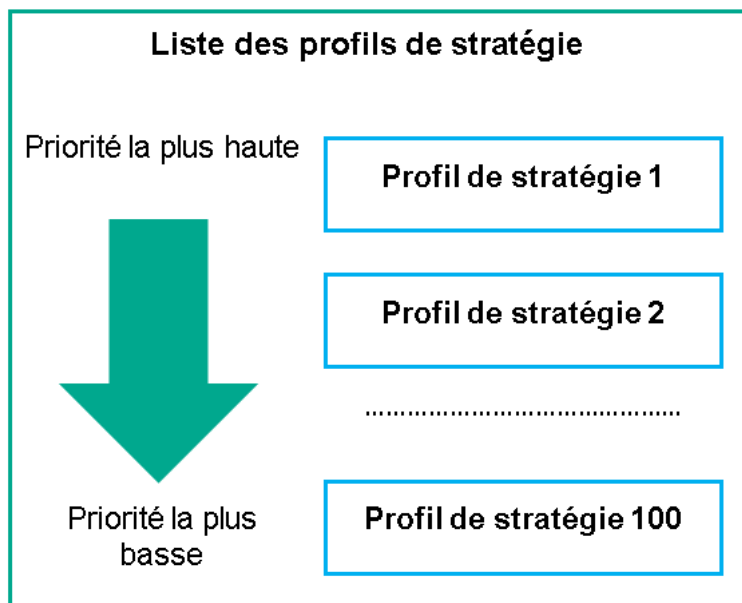

Définition prioritaire d'un profil de stratégie

- Les conditions d'activation des profils de stratégie ne dépendent pas les uns des autres. Plusieurs profils de stratégie peuvent être activés simultanément. Si plusieurs profils de stratégie affectent le même paramètre, l'appareil sélectionne la valeur de paramètre du profil de stratégie dont la priorité est la plus élevée (voir la figure ci-dessous).

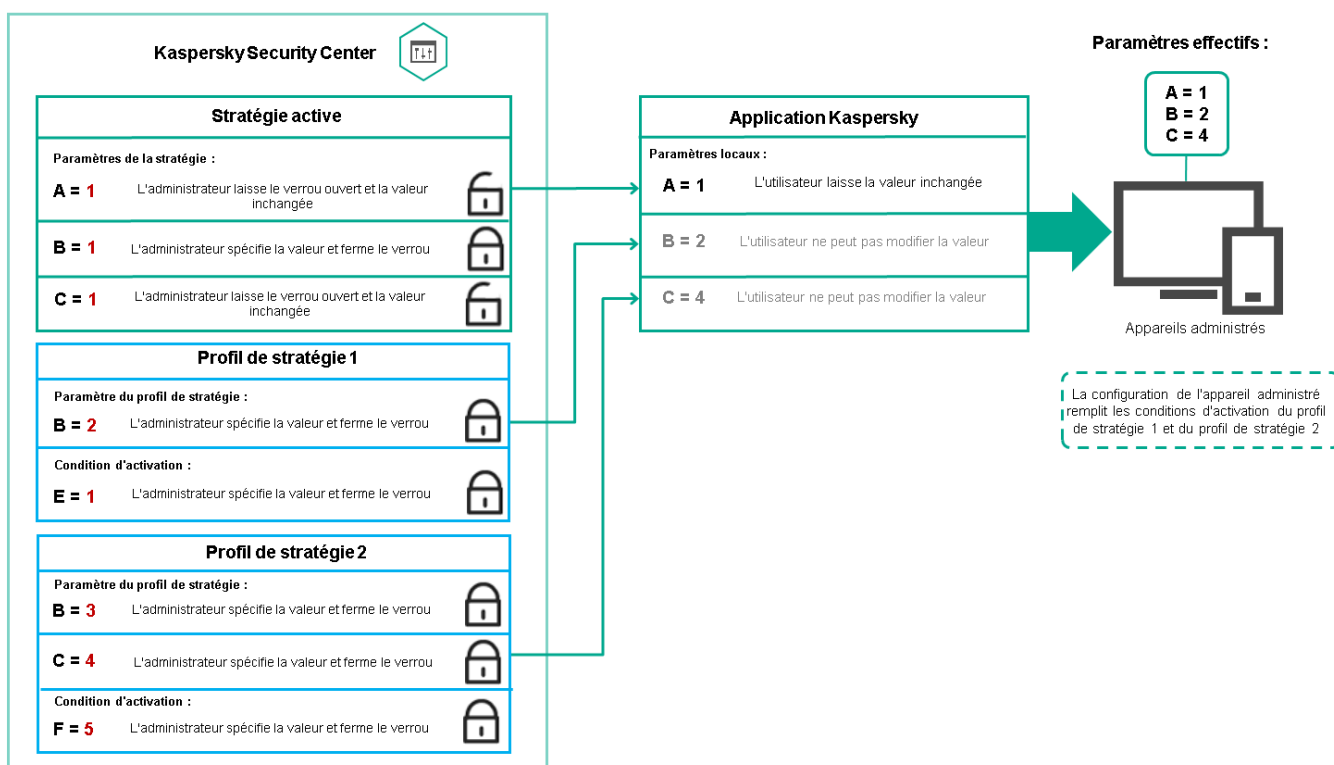

La configuration de l'appareil administré satisfait aux conditions d'activation de plusieurs profils de stratégie

Profils de stratégie dans une hiérarchie d'héritage

Les profils de stratégie de différentes stratégies de niveau hiérarchique sont conformes aux conditions suivantes :

- une stratégie de niveau inférieur hérite des profils de stratégie d'une stratégie de niveau supérieur. Un profil de stratégie hérité d'une stratégie de niveau supérieur obtient une priorité plus élevée que le niveau du profil de stratégie d'origine.
- Vous ne pouvez pas modifier la priorité d'un profil de stratégie hérité (voir la figure ci-dessous).

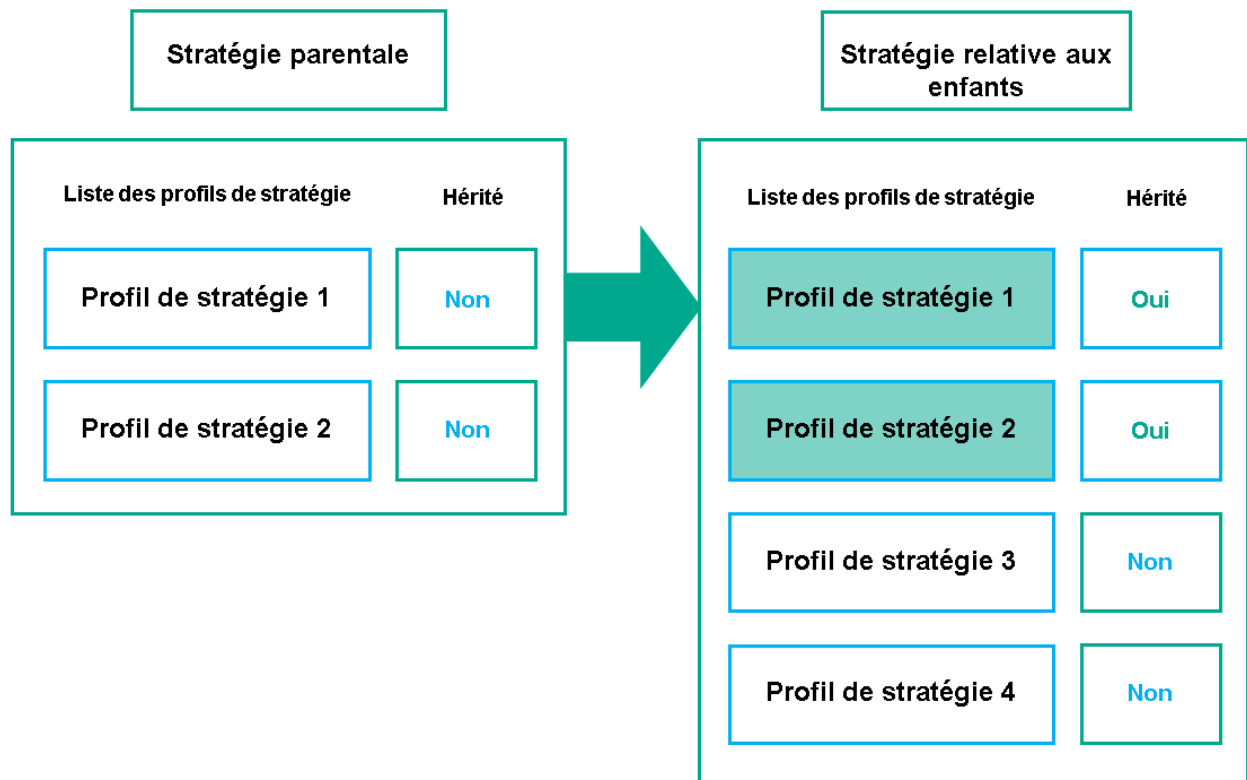

Héritage des profils de stratégie

Profils de stratégie du même nom

S'il existe, à des niveaux hiérarchiques différents, deux stratégies portant le même nom, leur fonctionnement est régi par les règles suivantes :

- Les paramètres verrouillés et la condition d'activation du profil d'un profil de stratégie de niveau supérieur modifient les paramètres et la condition d'activation de profil d'un profil de stratégie de niveau inférieur (voir la figure ci-dessous).

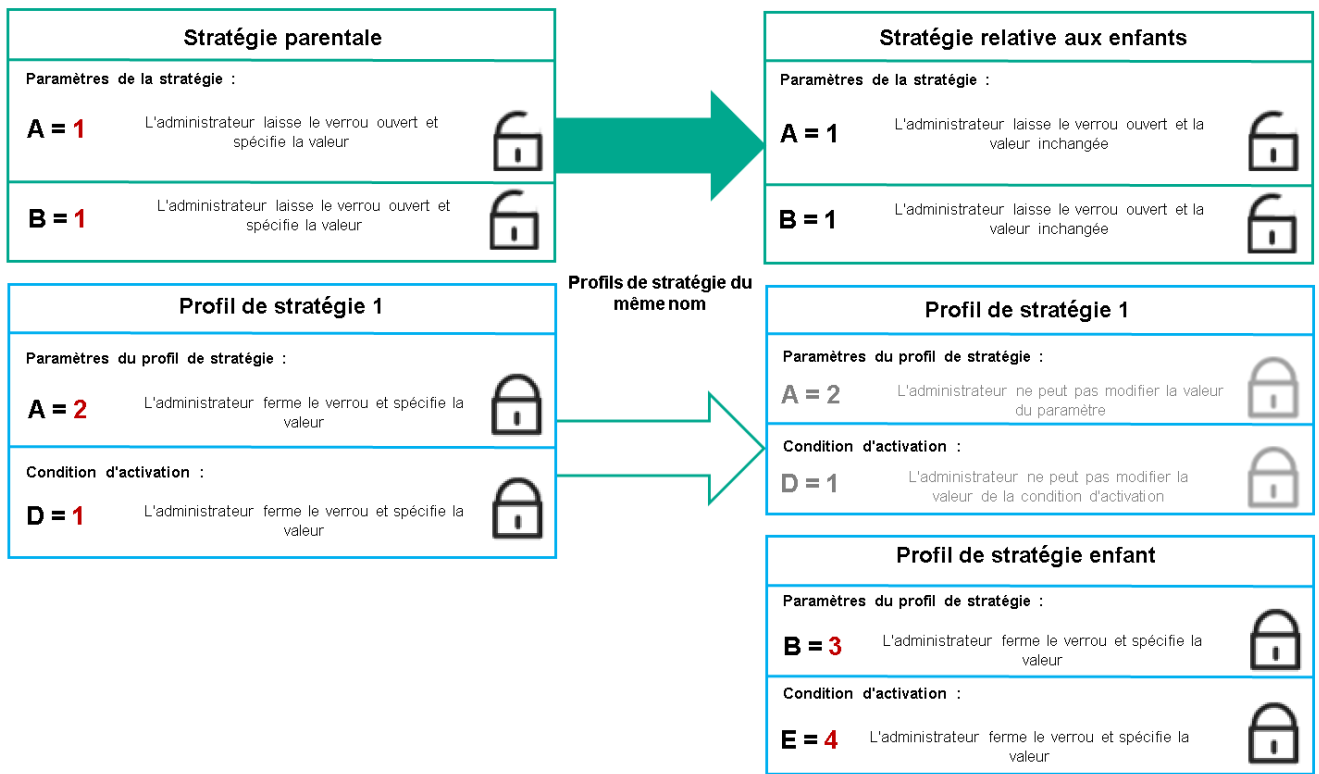

Le profil enfant hérite des valeurs de paramètres d'un profil de stratégie parent

- Les paramètres déverrouillés et la condition d'activation de profil d'un profil de stratégie de niveau supérieur ne modifient pas les paramètres et la condition d'activation de profil d'un profil de stratégie de niveau inférieur.

Comment les paramètres sont mis en œuvre sur un appareil administré

La mise en œuvre des paramètres effectifs sur un appareil administré peut être décrite comme suit :

- les valeurs de tous les paramètres qui n'ont pas été verrouillés sont tirées de la stratégie.
- Ils sont ensuite remplacés par les valeurs des paramètres de l'application administrée.
- Les valeurs des paramètres verrouillés de la stratégie effective sont ensuite appliquées. Les valeurs des paramètres verrouillés modifient celles des paramètres effectifs déverrouillés.

Administration des stratégies

Cette section décrit l'administration des stratégies et comporte des informations sur l'affichage de la liste des stratégies, l'élaboration d'une stratégie, sa modification, sa copie et son déplacement, la synchronisation forcée, l'affichage du graphique d'état de diffusion des stratégies et la suppression de stratégie.

Affichage de la liste des stratégies

Vous pouvez afficher la liste des stratégies créées pour le Serveur d'administration ou pour un groupe d'administration.

Pour consulter la liste des stratégies, procédez comme suit :

1. Dans le menu principal, accédez à **APPAREILS** → **HIÉRARCHIE DES GROUPES**.
2. Dans la structure du groupe d'administration, sélectionnez le groupe d'administration dont vous voulez voir la liste des stratégies.

La liste des stratégies s'affiche dans un tableau. S'il n'y a pas de stratégies, le tableau est vide. Vous pouvez afficher ou masquer les colonnes du tableau, modifier leur ordre, afficher uniquement les lignes qui contiennent une valeur que vous définissez, ou utiliser la recherche.

Création d'une stratégie

Vous pouvez créer des stratégies ; vous pouvez également modifier et supprimer des stratégies existantes.

Pour créer une stratégie, procédez comme suit :

1. Dans le menu principal, accédez à **APPAREILS** → **STRATÉGIES ET PROFILS**.
2. Cliquez sur **Ajouter**.
La fenêtre **Sélectionnez l'application** s'ouvre.
3. Sélectionnez l'application pour laquelle vous souhaitez créer une stratégie.
4. Cliquez sur **Suivant**.
La fenêtre des paramètres de la nouvelle stratégie s'ouvre à l'onglet **Général**.
5. Si vous le souhaitez, modifiez le nom par défaut, l'état par défaut et les paramètres d'héritage par défaut pour la stratégie.
6. Sélectionnez l'onglet **Paramètres des applications**.
Ou vous pouvez cliquer sur **Enregistrer** et quitter. La stratégie apparaît dans la liste des stratégies et vous pouvez modifier ses paramètres ultérieurement.
7. Sous l'onglet **Paramètres des applications**, sélectionnez dans le volet de gauche la catégorie que vous souhaitez, puis dans le panneau des résultats à droite, modifiez les paramètres de la stratégie. Vous pouvez modifier les paramètres de la stratégie dans chaque catégorie (section).

L'ensemble des paramètres dépend de l'application pour laquelle vous créez une stratégie. Pour plus de détails, reportez-vous à ce qui suit :

- [Configuration du Serveur d'administration](#)
- [Paramètres de la stratégie de l'Agent d'administration](#)
- [Documentation de Kaspersky Endpoint Security for Windows](#) ²

Pour plus de détails sur les paramètres des autres programmes de protection, consultez la documentation du programme correspondant.

Pendant la modification des paramètres, vous pouvez cliquer sur **Annuler** pour annuler la dernière opération.

8. Cliquez sur **Enregistrer** afin d'enregistrer la stratégie.

Finalement, la stratégie ajoutée s'affiche dans la liste des stratégies.

Modification d'une stratégie

Pour modifier une stratégie, procédez comme suit :

1. Dans le menu principal, accédez à **APPAREILS** → **STRATÉGIES ET PROFILS**.
2. Cliquez sur la stratégie que vous souhaitez modifier.
La fenêtre des paramètres de la stratégie s'ouvre.
3. Spécifiez les [paramètres généraux](#) et les paramètres de l'application pour laquelle vous créez une stratégie.
Pour plus de détails, reportez-vous à ce qui suit :

- [Configuration du Serveur d'administration](#)
- [Paramètres de la stratégie de l'Agent d'administration](#)
- [Documentation de Kaspersky Endpoint Security for Windows](#) 

Pour plus de détails sur les paramètres des autres applications de sécurité, consultez la documentation de l'application concernée.

4. Cliquez sur **Enregistrer**.

Les modifications de la stratégie seront enregistrées dans les propriétés de la stratégie et seront affichées dans la section **Historique des révisions**.

Paramètres généraux de la stratégie

Général

Sous l'onglet **Général**, vous pouvez modifier l'état de la stratégie et configurer l'héritage des paramètres de la stratégie :

- Le groupe **État de la stratégie** permet de sélectionner l'un des modes de stratégie :

- [Active](#) 

Si cette option a été sélectionnée, la stratégie devient active.
Cette option est sélectionnée par défaut.

- [Pour les utilisateurs itinérants](#) 

Si cette option a été sélectionnée, la stratégie agit lorsque l'appareil est déconnecté du réseau de l'entreprise.

- [Inactive](#) ⓘ

Si cette option a été sélectionnée, la stratégie devient inactive, mais elle est conservée dans le dossier **Stratégies**. Elle pourra être activée en fonction des besoins.

- Le groupe de paramètres **Héritage des paramètres** permet de configurer l'héritage de la stratégie :

- [Hériter des paramètres de la stratégie parent](#) ⓘ

Si cette option est activée, les valeurs des paramètres de la stratégie sont héritées depuis la stratégie du groupe de niveau supérieur et sont verrouillées.

Cette option est activée par défaut.

- [Imposer l'héritage des paramètres aux stratégies enfants](#) ⓘ

Une fois que les modifications dans la stratégie sont appliquées, les opérations suivantes sont exécutées :

- Les valeurs des paramètres de la stratégie seront diffusées dans la stratégie des groupes d'administration intégrés, dans les stratégies enfant.
- Dans le bloc **Héritage des paramètres** de la section **Général** de la fenêtre des propriétés de chaque stratégie enfant, la case **Hériter des paramètres de la stratégie parent** est automatiquement cochée.

Quand la case est cochée, les valeurs des paramètres des stratégies enfants sont verrouillées.

Cette option est Inactif par défaut.

Configuration des événements

Sous l'onglet **Configuration des événements**, vous pouvez configurer l'enregistrement des événements dans le journal et les notifications relatives à ceux-ci. Les événements sont répartis par niveau d'importance sur différents onglets :

- **Critique**

La section **Critique** ne s'affiche pas dans les propriétés de la stratégie de l'Agent d'administration.

- **Erreur de fonctionnement**

- **Avertissement**

- **Information**

Dans chaque section, la liste reprend les types d'événements et la condition de stockage sur le serveur d'administration par défaut (en jours). Cliquez sur un type d'événement pour définir les paramètres suivants :

- **Enregistrement des événements**

Vous pouvez spécifier le nombre de jours de stockage de l'événement et sélectionner l'emplacement du stockage de l'événement :

- **Exporter dans le système SIEM selon le protocole Syslog**

- Conserver dans le journal des événements du système d'exploitation sur l'appareil
- Conserver dans le journal des événements du système d'exploitation du Serveur d'administration
- **Notifications d'événement**

Vous pouvez choisir si vous souhaitez être averti de l'événement de l'une des manières suivantes :

- **Notifier par email**
- **Notifier par SMS**
- **Notifier via le lancement d'un fichier exécutable ou d'un script**
- **Notifier via SNMP**

Par défaut, ce sont les paramètres de notification spécifiés dans l'onglet Propriétés du serveur d'administration (comme l'adresse du destinataire) qui sont utilisés. Si vous le souhaitez, vous pouvez modifier ces paramètres sous les onglets **Email**, **SMS**, et **Fichier exécutable à exécuter**.

Historique des révisions

L'onglet **Historique des révisions** vous permet de consulter la liste des révisions de la stratégie et de [restaurer les modifications](#) apportées à la stratégie, si nécessaire.

Activation et désactivation d'une option d'héritage de stratégie

Pour activer ou désactiver l'option d'héritage dans une stratégie :

1. ouvrez la stratégie concernée.
2. Ouvrez l'onglet **Général**.
3. Activez ou désactivez l'héritage de la stratégie :
 - si vous activez l'option **Hériter des paramètres de la stratégie parent** pour une stratégie enfant et si un administrateur verrouille certains paramètres dans la stratégie parent, vous ne pouvez pas modifier ces paramètres dans la stratégie enfant.
 - Si vous désactivez l'option **Hériter des paramètres de la stratégie parent** pour une stratégie enfant, vous pouvez modifier tous les paramètres de la stratégie enfant, même si certains sont verrouillés dans la stratégie parent.
 - Si vous activez l'option **Imposer l'héritage des paramètres aux stratégies enfants** dans le groupe parent, l'option **Hériter des paramètres de la stratégie parent** est également activée pour chaque stratégie enfant. Dans ce cas, vous ne pouvez désactiver cette option pour aucune stratégie enfant. Tous les paramètres verrouillés dans la stratégie parent sont hérités par force dans les groupes enfants et ne sont plus modifiables.
4. Cliquez sur le bouton **Enregistrer** pour enregistrer les modifications ou sur le bouton **Annuler** pour refuser les modifications.

Par défaut, l'option **Hériter des paramètres de la stratégie parent** est activée pour une nouvelle stratégie.

Si une stratégie possède des profils, toutes les stratégies enfants héritent de ces profils.

Copie d'une stratégie

Vous pouvez copier les stratégies d'un groupe d'administration vers un autre.

Pour copier une stratégie vers une autre groupe d'administration, procédez comme suit :

1. Dans le menu principal, accédez à **APPAREILS** → **STRATÉGIES ET PROFILS**.
2. Cochez la case en regard de la stratégie (ou des stratégies) que vous souhaitez copier.
3. Cliquez sur le bouton **Copier**.
A droite de l'écran, l'arborescence des groupes d'administration s'affiche.
4. Dans l'arborescence, sélectionnez le groupe cible, à savoir le groupe dans lequel vous souhaitez copier la stratégie (ou les stratégies).
5. Cliquez sur le bouton **Copier** en bas de l'écran.
6. Cliquez sur le bouton **OK** pour confirmer l'opération.

La stratégie (les stratégies) sera (seront) copiée(s) dans le groupe cible avec tous ses profils. L'état de chaque stratégie copiée dans le groupe cible est **Inactive**. Vous pouvez remplacer l'état par **Active** à tout moment.

Si, dans le groupe cible, une stratégie présentant un nom similaire à la stratégie déplacée existe déjà, le suffixe de type (<numéro d'ordre>) est ajouté au nom de la stratégie déplacée, par exemple : (1).

Déplacement d'une stratégie

Vous pouvez déplacer un groupe d'administration vers un autre. Par exemple, vous souhaitez supprimer un groupe mais vous souhaitez utiliser ses stratégies pour un autre groupe. Dans ce cas, vous pourriez vouloir déplacer la stratégie de l'ancien groupe vers le nouveau avant de supprimer l'ancien groupe.

Pour déplacer une stratégie vers un autre groupe d'administration, procédez comme suit :

1. Dans le menu principal, accédez à **APPAREILS** → **STRATÉGIES ET PROFILS**.
2. Cochez les cases en regard de la stratégie (ou des stratégies) que vous souhaitez déplacer.
3. Cliquez sur le bouton **Déplacer**.
A droite de l'écran, l'arborescence des groupes d'administration s'affiche.
4. Dans l'arborescence, sélectionnez le groupe cible, à savoir le groupe dans lequel vous souhaitez déplacer la stratégie (ou les stratégies).
5. Cliquez sur le bouton **Déplacer** en bas de l'écran.
6. Cliquez sur le bouton **OK** pour confirmer l'opération.

Si une stratégie n'est pas héritée du groupe source, elle est déplacée vers le groupe cible avec tous ses profils. L'état de la stratégie dans le groupe cible est **Inactive**. Vous pouvez remplacer l'état par **Active** à tout moment.

Si une stratégie est héritée du groupe source, elle reste dans le groupe source. Elle est copiée dans le groupe cible avec tous ses profils. L'état de la stratégie dans le groupe cible est **Inactive**. Vous pouvez remplacer l'état par **Active** à tout moment.

Si, dans le groupe cible, une stratégie présentant un nom similaire à la stratégie déplacée existe déjà, le suffixe de type (<numéro d'ordre>) est ajouté au nom de la stratégie déplacée, par exemple : (1).

Synchronisation forcée

Malgré le fait que Kaspersky Security Center synchronise automatiquement l'état, les paramètres, les tâches et les stratégies pour les appareils administrés, il existe des cas où l'administrateur doit savoir exactement si la synchronisation a déjà eu lieu à un moment précis et pour un appareil en particulier.

Synchronisation d'un seul appareil

Pour forcer la synchronisation entre le Serveur d'administration et l'appareil administré, procédez comme suit :

1. Accédez à **APPAREILS** → **APPAREILS ADMINISTRÉS**.
2. Cliquez sur le nom de l'appareil que vous souhaitez synchroniser avec le Serveur d'administration.
La fenêtre des propriétés s'ouvre avec la section **Général** sélectionnée.
3. Cliquez sur le bouton **Forcer la synchronisation**.

L'application synchronise l'appareil administré avec le Serveur d'administration.

Synchronisation de plusieurs appareils

Cette fonctionnalité est applicable uniquement à Kaspersky Security Center 12.1 ou à une version ultérieure.

Pour forcer la synchronisation entre le Serveur d'administration et plusieurs appareils administrés, procédez comme suit :

1. Ouvrez la liste des appareils d'un groupe d'administration ou une sélection d'appareils :
 - Accédez à **APPAREILS** → **APPAREILS ADMINISTRÉS** → **Groupes**, puis sélectionnez le groupe d'administration qui contient les appareils à synchroniser.
 - [Exécutez une sélection d'appareils](#) pour afficher la liste des appareils.
2. Cochez les cases en regard des appareils que vous souhaitez synchroniser avec le Serveur d'administration.
3. Cliquez sur le bouton **Forcer la synchronisation**.
L'application synchronise les appareils sélectionnés avec le Serveur d'administration.
4. Dans la liste des appareils, assurez-vous que l'heure de la dernière connexion au Serveur d'administration a changé à l'heure actuelle pour les appareils sélectionnés. Si l'heure n'a pas changé, mettez à jour le contenu de la page en cliquant sur le bouton **Actualiser**.

Les appareils sélectionnés sont synchronisés avec le Serveur d'administration.

Consultation de l'heure d'une remise de la stratégie

Après avoir modifié une stratégie pour une application de Kaspersky sur le Serveur d'administration, l'administrateur peut vérifier si la stratégie modifiée a été remise à un appareil administré défini. Une stratégie peut être remise lors d'une synchronisation normale ou forcée.

Pour voir la date et l'heure de remise d'une stratégie d'application sur un appareil administré, procédez comme suit :

1. Accédez à **APPAREILS** → **APPAREILS ADMINISTRÉS**.
2. Cliquez sur le nom de l'appareil que vous souhaitez synchroniser avec le Serveur d'administration.
La fenêtre des propriétés s'ouvre avec la section **Général** sélectionnée.
3. Sélectionnez l'onglet **Applications**.
4. Sélectionnez l'application pour laquelle vous souhaitez consulter la date de synchronisation des stratégies.
La fenêtre de la stratégie de l'application s'ouvre avec la section **Général** sélectionnée, et affiche la date et l'heure de remise de la stratégie.

Affichage du graphique de l'état de la distribution des stratégies

Dans Kaspersky Security Center, vous pouvez afficher l'état de l'application de la stratégie sur chaque appareil dans un graphique de l'état de distribution des stratégies.

Pour afficher l'état de la distribution des stratégies sur chaque appareil, procédez comme suit :

1. Dans le menu principal, accédez à **APPAREILS** → **STRATÉGIES ET PROFILS**.
2. Cochez la case située à côté du nom de la stratégie dont vous souhaitez consulter l'état de la distribution sur les appareils.
3. Dans le menu qui s'affiche, sélectionnez le lien **Distribution**.
La fenêtre **Résultats de distribution de la stratégie <Nom de la stratégie>** s'ouvre.
4. Dans la fenêtre **Résultats de distribution de la stratégie <Nom de la stratégie>** qui s'ouvre, la **description de l'état** de la stratégie s'affiche.

Vous pouvez modifier le nombre de résultats affichés dans la liste avec la distribution des stratégies. Le nombre d'appareils maximal est égal à 100 000.

Pour modifier le nombre d'appareils affichés dans la liste avec les résultats de la distribution des stratégies, procédez comme suit :

1. Dans le menu principal, accédez à la section **Options d'interface** dans la barre d'outils.
2. Dans la fenêtre **Limite du nombre d'appareils affichés dans les résultats de la distribution des stratégies**, indiquez le nombre d'appareils (jusqu'à 100 000).
Par défaut, le nombre est de 5 000.
3. Cliquez sur **Enregistrer**.

Les paramètres sont enregistrés et appliqués.

Activation automatique d'une stratégie lors d'un événement « Attaque de virus »

Pour que la stratégie soit automatiquement activée lors d'un événement « Attaque de virus », procédez comme suit :

1. En haut de l'écran, cliquez sur l'icône **Paramètres** (⚙️) en regard du nom du Serveur d'administration requis.
La fenêtre des propriétés du Serveur d'administration s'ouvre avec l'onglet **Général** sélectionné.
2. Sélectionnez la section **Attaque de virus**.
3. Dans le volet droit, cliquez sur le lien **Configurer l'activation des stratégies dans le cas d'un événement "Attaque de virus"**.
Le fenêtre **Activation des stratégies** s'ouvre.
4. Dans la section liée au composant qui détecte une attaque de virus (antivirus pour les postes de travail et les serveurs de fichier, antivirus pour les serveurs de messagerie, ou antivirus pour la défense du périmètre) sélectionnez le bouton d'option suivant vers l'entrée souhaitée, puis cliquez sur **Ajouter**.
Une fenêtre s'ouvre avec le groupe d'administration **Appareils administrés**.
5. Cliquez sur le chevron (>) à côté de **Appareils administrés**.
Une hiérarchie des groupes d'administration et leurs stratégies s'affiche.
6. Dans la hiérarchie des groupes d'administration et leurs stratégies, cliquez sur le nom d'une stratégie or des stratégies qui sont activées quand une attaque de virus est détectée.
Pour sélectionner toutes les stratégies d'une liste ou d'un groupe, sélectionnez la case à cocher à côté du nom requis.
7. Cliquez sur le bouton **Enregistrer**.
La fenêtre avec la hiérarchie des groupes d'administration et leurs stratégies est fermée.

Les stratégies sélectionnées sont ajoutées à la liste des stratégies qui sont activées quand une attaque de virus est détectée. Les stratégies sélectionnées sont activées en cas d'attaque de virus, qu'elles soient actives ou inactives.

Si une stratégie a été désactivée en fonction de l'événement Attaque de virus, vous ne pouvez rétablir la stratégie précédente que manuellement.

Suppression d'une stratégie

Vous pouvez supprimer une stratégie si vous n'en avez plus besoin. Vous pouvez supprimer uniquement une stratégie qui n'est pas héritée dans le groupe d'administration indiqué. Si une stratégie est héritée, vous ne pouvez la supprimer que dans le groupe de niveau supérieur pour lequel elle a été créée.

Pour supprimer une stratégie, procédez comme suit :

1. Dans le menu principal, accédez à **APPAREILS** → **STRATÉGIES ET PROFILS**.

2. Cochez la case en regard de la stratégie que vous voulez supprimer, puis cliquez sur **Supprimer**.

Le bouton **Supprimer** devient indisponible (grisé) si vous sélectionnez une stratégie héritée.

3. Cliquez sur le bouton **OK** pour confirmer l'opération.

La stratégie est supprimée ainsi que tous ses profils.

Administration des profils de stratégies

Cette section décrit la gestion des profils de stratégie et comporte des informations sur l'affichage des profils d'une stratégie, le changement, la création, la modification ou la copie d'un profil de stratégie, la création d'une règle d'activation de profil de stratégie et la suppression de profil de stratégie.

Consultation des profils d'une stratégie

Pour consulter les profils d'une stratégie, procédez comme suit :

1. Dans le menu principal, accédez à **APPAREILS** → **STRATÉGIES ET PROFILS**.

2. Cliquez sur le nom de la stratégie dont vous souhaitez voir les profils.

La fenêtre des propriétés de la stratégie s'ouvre à l'onglet **Général**.

3. Ouvrez l'onglet **Profils de stratégie**.

La liste des profils des stratégies s'affiche dans un tableau. Si la stratégie n'a pas de profils, le tableau vide s'affiche.

Modification de la priorité d'un profil de stratégie

Pour modifier la priorité d'un profil de stratégie, procédez comme suit :

1. [Passez à la liste des profils d'une stratégie que vous voulez.](#)

La liste des profils de la stratégie s'ouvre.

2. Sous l'onglet **Profils de stratégie**, cochez la case en regard du profil de stratégie dont vous souhaitez modifier la priorité.

3. Définissez une nouvelle position du profil de stratégie dans la liste en cliquant sur **Augmenter la priorité** ou **Réduire la priorité**.

Plus un profil de stratégie se trouve haut dans la liste, plus sa priorité est élevée.

4. Cliquez sur le bouton **Enregistrer**.

La priorité du profil de stratégie sélectionné est modifiée et appliquée.

Création d'un profil de stratégie

Vous pouvez créer des profils de stratégie pour une stratégie.

Pour créer un profil de stratégie, procédez comme suit :

1. [Passez à la liste des profils de la stratégie souhaitée.](#)

La liste des profils de la stratégie s'ouvre. Si la stratégie n'a pas de profils, un tableau vide s'affiche.

2. Cliquez sur **Ajouter**.

3. Si vous le souhaitez, modifiez le nom par défaut et les paramètres d'héritage par défaut pour le profil.

4. Sélectionnez l'onglet **Paramètres des applications**.

Ou vous pouvez cliquer sur **Enregistrer** et quitter. Le profil que vous avez créé apparaît dans la liste des profils des stratégies et vous pouvez modifier ses paramètres ultérieurement.

5. Sous l'onglet **Paramètres des applications**, sélectionnez dans le volet de gauche la catégorie que vous souhaitez, puis dans le panneau des résultats à droite, modifiez les paramètres du profil. Vous pouvez modifier les paramètres du profil de stratégie dans chaque catégorie (section).

Pendant la modification des paramètres, vous pouvez cliquer sur **Annuler** pour annuler la dernière opération.

6. Cliquez sur le bouton **Enregistrer** afin d'enregistrer le profil.

Le profil apparaît dans la liste des profils des stratégies.

Modification du profil de stratégie

La modification d'un profil de stratégie est uniquement possible pour les stratégies de Kaspersky Endpoint Security for Windows.

Pour modifier un profil de stratégie, procédez comme suit :

1. [Passez à la liste des profils d'une stratégie que vous voulez.](#)

La liste des profils de la stratégie s'ouvre.

2. Sous l'onglet **Profils de stratégie**, cliquez sur le profil de stratégie que vous souhaitez modifier.

Cette action entraîne l'ouverture de la fenêtre des propriétés du profil de stratégie.

3. Configurez les paramètres du profil dans la fenêtre des propriétés :

- Si nécessaire, sous l'onglet **Général**, modifiez le nom du profil et activez ou désactivez le profil.
- Modifiez les [règles d'activation du profil](#).
- Modifiez les paramètres de l'application.

Pour plus de détails sur les applications de sécurité, veuillez consulter la documentation de l'application correspondante.

4. Cliquez sur **Enregistrer**.

Les paramètres modifiés entrent en vigueur après la synchronisation de l'appareil avec le Serveur d'administration (si le profil de stratégie est actif), ou après l'exécution de la règle d'activation (si le profil de stratégie est inactif).

Copie d'un profil de stratégie

Vous pouvez copier un profil de stratégie dans la stratégie actuelle ou une autre, par exemple, si vous souhaitez avoir des profils identiques pour les différentes stratégies. Vous pouvez également utiliser la copie si vous avez deux ou plusieurs profils qui diffèrent seulement sur un petit nombre de paramètres.

Pour copier un profil de stratégie, procédez comme suit :

1. [Passez à la liste des profils d'une stratégie que vous voulez.](#)

La liste des profils de la stratégie s'ouvre. Si la stratégie n'a pas de profils, un tableau vide s'affiche.

2. Sous l'onglet **Profils de stratégie**, cliquez sur le profil de stratégie que vous souhaitez copier.

3. Cliquez sur **Copier**.

4. Dans la fenêtre qui s'ouvre, sélectionnez la stratégie dans laquelle vous souhaitez copier le profil.

Vous pouvez copier un profil de stratégie dans la même stratégie ou dans une stratégie que vous précisez.

5. Cliquez sur **Copier**.

Le profil de stratégie est copié dans la stratégie que vous avez sélectionnée. Le profil récemment copié obtient la priorité la plus basse. Si vous copiez le profil dans la même stratégie, la nom de la stratégie récemment copiée, le suffixe (), par exemple : (1), (2) est ajouté au profil récemment copié.

Ensuite, vous pouvez modifier les paramètres du profil, y compris son nom et sa priorité ; le profil de stratégie ne sera pas modifié dans ce cas.

Création d'une règle d'activation du profil de stratégie

Pour créer une règle d'activation du profil de stratégie, procédez comme suit :

1. [Passez à la liste des profils d'une stratégie que vous voulez.](#)

La liste des profils de la stratégie s'ouvre.

2. Sous l'onglet **Profils de stratégie**, cliquez sur le profil de stratégie pour lequel vous devez créer une règle d'activation.

Si la liste des profils de stratégie est vide, vous pouvez créer le [profil de stratégie](#).

3. Sous l'onglet **Règles d'activation**, cliquez sur le bouton **Ajouter**.

La fenêtre avec des règles d'activation du profil de stratégie s'ouvre.

4. Définissez un nom pour la règle.

5. Cochez les cases en regard des conditions qui doivent influencer l'activation du profil de stratégie que vous créez :

- [Règles générales d'activation du profil de stratégie](#) ?

Cochez la case pour configurer les règles de l'activation du profil de stratégie sur l'appareil en fonction de l'état du mode déconnecté de l'appareil, de la règle de connexion de l'appareil au Serveur d'administration et des tags attribués à l'appareil.

Définissez cette option à l'étape suivante :

- [État de l'appareil](#) ?

Définit la condition de la présence de l'appareil sur le réseau :

- **En ligne** : L'appareil se trouve sur le réseau et le Serveur d'administration est donc accessible.
- **Déconnecté** : L'appareil se trouve sur un réseau extérieur, c'est-à-dire que le Serveur d'administration n'est pas accessible.
- **N/A** : Les critères ne sont pas appliqués.

- [La règle pour la connexion du Serveur d'administration est active sur cet appareil](#) ?

Choisissez la condition d'activation du profil de stratégie (si la règle est exécutée ou non) et sélectionnez le nom de la règle.

La règle définit l'emplacement réseau de l'appareil pour la connexion au Serveur d'administration dont les conditions doivent être remplies (ou ne doivent pas être remplies) pour l'activation du profil de stratégie.

La description de l'emplacement réseau de l'appareil pour la connexion au Serveur d'administration peut être créée ou configurée dans la règle de permutation de l'Agent d'administration.

- **Règles d'un propriétaire particulier de l'appareil**

Définissez cette option à l'étape suivante :

- [Propriétaire de l'appareil](#) ?

Activez l'option pour configurer et activer une règle d'activation de profil sur l'appareil en fonction de son propriétaire. La liste déroulante située sous la case permet de sélectionner les critères d'activation du profil :

- L'appareil appartient au propriétaire indiqué (le symbole "=").
- L'appareil n'appartient pas au propriétaire indiqué (le symbole "#").

Si cette option est activée, le profil est activé sur l'appareil en fonction du critère configuré. Vous pouvez indiquer le propriétaire de l'appareil lorsque l'option est activée. Si l'option est désactivée, les critères d'activation du profil ne sont pas appliqués. Cette option est Inactif par défaut.

- [Le propriétaire de l'appareil appartient à un groupe de sécurité interne](#) ?

Activez l'option pour configurer et activer la règle d'activation du profil sur l'appareil en fonction de l'appartenance de son propriétaire au groupe de sécurité interne de Kaspersky Security Center. La liste déroulante située sous la case permet de sélectionner les critères d'activation du profil :

- Le propriétaire de l'appareil appartient au groupe de sécurité indiqué (le symbole "=").
- Le propriétaire de l'appareil n'appartient pas au groupe de sécurité indiqué (le symbole "#").

Si cette option est activée, le profil est activé sur l'appareil en fonction du critère configuré. Vous pouvez spécifier un groupe de sécurité de Kaspersky Security Center. Si l'option est désactivée, les critères d'activation du profil ne sont pas appliqués. Cette option est Inactif par défaut.

- **[Règles pour les spécifications matérielles](#)**

Cochez la case pour configurer les règles d'activation du profil de stratégie sur l'appareil en fonction du volume de la mémoire et du nombre de processeurs logiques de l'appareil.

Définissez cette option à l'étape suivante :

- **[Taille de la mémoire \(Mo\)](#)**

Activez cette option pour configurer et activer une règle d'activation du profil sur l'appareil en fonction du volume de mémoire vive de l'appareil. La liste déroulante située sous la case permet de sélectionner les critères d'activation du profil :

- Le volume de mémoire vive de l'appareil est inférieur à la valeur indiquée (le symbole "<").
- Le volume de mémoire vive de l'appareil est supérieur à la valeur indiquée (le symbole ">").

Si cette option est activée, le profil est activé sur l'appareil en fonction du critère configuré. Vous pouvez indiquer le volume de mémoire vive de l'appareil. Si l'option est désactivée, les critères d'activation du profil ne sont pas appliqués. Cette option est Inactif par défaut.

- **[Nombre de processeurs logiques](#)**

Activez cette option pour configurer et activer une règle d'activation du profil sur l'appareil en fonction de son nombre de processeurs logiques. La liste déroulante située sous la case permet de sélectionner les critères d'activation du profil :

- Le nombre de processeurs logiques de l'appareil est inférieur ou égal à la valeur indiquée (le symbole "<=").
- Le nombre de processeurs logiques de l'appareil est supérieur ou égal à la valeur indiquée (le symbole ">=").

Si cette option est activée, le profil est activé sur l'appareil en fonction du critère configuré. Vous pouvez indiquer le nombre de processeurs logiques de l'appareil. Si l'option est désactivée, les critères d'activation du profil ne sont pas appliqués. Cette option est Inactif par défaut.

- **Règles pour l'attribution de rôle**

Définissez cette option à l'étape suivante :

[Activer le profil de stratégie en présence d'un rôle pour le propriétaire de l'appareil](#)

Sélectionnez cette option pour configurer et activer la règle d'activation du profil sur l'appareil en fonction du [rôle](#) du propriétaire. Ajoutez le rôle manuellement depuis la liste des rôles existants.

Si cette option est activée, le profil est activé sur l'appareil en fonction du critère configuré.

- [Règles pour l'usage de tag](#) 

Cochez la case pour configurer les règles d'activation du profil de stratégie sur l'appareil en fonction des tags attribués à l'appareil. Vous pouvez activer le profil de stratégie aux appareils qui ont les tags sélectionnés ou qui ne les ont pas.

Définissez cette option à l'étape suivante :

- [Tag](#) 

Définissez dans la liste des tags la règle d'inclusion des appareils dans le profil de stratégie en cochant la case des tags souhaités.

Vous pouvez ajouter à la liste de nouveaux tags en les saisissant dans le champ sur la liste et en cliquant sur le bouton **Ajouter**.

Le profil de stratégie reprendra les appareils dont la description reprend tous les tags sélectionnés. Si les cases sont décochées, les critères ne sont pas appliqués. Les cases sont décochées par défaut.

- [Appliquer aux appareils sans les tags sélectionnés](#) 

Activez cette option s'il est nécessaire d'invertir la sélection de tags.

Si cette option est activée, les appareils sans tags sélectionnés seront inclus dans le profil de stratégie. Si l'option est désactivée, les critères ne sont pas appliqués.

Cette option est Inactif par défaut.

- [Règles d'utilisation d'Active Directory](#) 

Cochez la case pour configurer les règles d'activation du profil de stratégie sur l'appareil en fonction du placement de l'appareil dans une division Active Directory ou de l'appartenance de l'appareil ou du propriétaire de l'appareil au groupe de sécurité Active Directory.

Définissez cette option à l'étape suivante :

- [Appartenance du propriétaire de l'appareil au groupe de sécurité Active Directory](#) 

Si l'option est activée, le profil de stratégie est activé sur l'appareil dont le propriétaire est membre du groupe de sécurité indiqué. Si l'option est désactivée, les critères d'activation du profil ne sont pas appliqués. Cette option est Inactif par défaut.

- [Appartenance de l'appareil au groupe de sécurité Active Directory](#) 

Si cette option est activée, le profil de stratégie est activé sur l'appareil. Si l'option est désactivée, les critères d'activation du profil ne sont pas appliqués. Cette option est Inactif par défaut.

- [Placement de l'appareil dans une unité organisationnelle Active Directory](#) 

Si cette option est activée, le profil de stratégie est activé sur l'appareil figurant dans la sous-division Active Directory indiquée. Si l'option est désactivée, les critères d'activation du profil ne sont pas appliqués.

Cette option est Inactif par défaut.

Le nombre de pages supplémentaires de l'Assistant dépend des paramètres que vous sélectionnez à la première étape. Vous pouvez modifier les règles d'activation du profil de stratégie plus tard.

6. Consultez la liste des paramètres configurés. Si la liste est correcte, cliquez sur **Créer**.

Le profil est enregistré. Le profil sera activé sur l'appareil lors de l'application des règles d'activation.

Les règles d'activation du profil de stratégie créées pour le profil s'affichent dans les propriétés du profil de stratégie sous l'onglet **Règles d'activation**. Vous pouvez modifier ou supprimer la règle de l'activation du profil de stratégie.

Il est possible d'exécuter simultanément plusieurs règles d'activation.

Suppression d'un profil de stratégie

Pour supprimer un profil de stratégie, procédez comme suit :

1. [Passez à la liste des profils d'une stratégie que vous voulez](#).

La liste des profils de la stratégie s'ouvre.

2. Sous l'onglet **Profils de stratégie**, cochez la case en regard du profil de stratégie que vous souhaitez supprimer, puis cliquez sur **Supprimer**.
3. Dans la fenêtre qui s'ouvre, cliquez une nouvelle fois sur **Supprimer**.

Le profil de stratégie sera Supprimé. Si la stratégie est héritée d'un groupe de niveau inférieur, le profil reste dans ce groupe, mais devient le profil de la stratégie de ce groupe. Cela permet d'éliminer les changements importants au niveau des paramètres des applications administrées installées sur les appareils des groupes de niveau inférieur.

Chiffrement et protection des données

Le chiffrement des données diminue les risques de fuite d'informations en cas de vol ou de perte d'un appareil portable ou d'un disque dur, ou en cas d'accès aux données par des utilisateurs et des applications non autorisés.

L'utilisation du chiffrement est prise en charge par les applications suivantes de Kaspersky :

- Kaspersky Endpoint Security for Windows
- Kaspersky Endpoint Security for Mac

Vous pouvez afficher ou masquer certains des éléments d'interface liés à la fonction de gestion du chiffrement à l'aide des [paramètres de l'interface utilisateur](#).

Chiffrement des données dans Kaspersky Endpoint Security for Windows

Vous pouvez gérer le chiffrement BitLocker sur les appareils administrés via Kaspersky Endpoint Security for Windows : activer ou désactiver le chiffrement, afficher la liste des disques chiffrés, générer et afficher des rapports sur le chiffrement.

Vous configurez le chiffrement en définissant les stratégies de Kaspersky Endpoint Security for Windows dans Kaspersky Security Center Cloud Console. Kaspersky Endpoint Security for Windows effectue le chiffrement et le déchiffrement conformément à la stratégie active. Les instructions détaillées sur la configuration des règles et la description des fonctionnalités de chiffrement sont disponibles dans l'[Aide en ligne de Kaspersky Endpoint Security for Windows](#).

Chiffrement des données dans Kaspersky Endpoint Security for Mac

Vous pouvez utiliser le chiffrement FileVault sur les appareils exécutant macOS. Lorsque vous travaillez avec Kaspersky Endpoint Security for Mac, vous pouvez activer ou désactiver ce chiffrement.

Vous configurez le chiffrement en définissant les stratégies de Kaspersky Endpoint Security for Mac dans Kaspersky Security Center Cloud Console. Kaspersky Endpoint Security for Mac effectue le chiffrement et le déchiffrement conformément à la stratégie active. Pour obtenir la description détaillée des fonctionnalités de chiffrement, consultez l'[Aide en ligne de Kaspersky Endpoint Security for Mac](#).

Consultation de la liste des disques chiffrés

Les éléments d'interface liés à la fonctionnalité de gestion du chiffrement sont affichés ou masqués selon les [paramètres de l'interface utilisateur](#).

Pour consulter la liste des disques chiffrés,

Sélectionnez **OPÉRATIONS** → **CHIFFREMENT ET PROTECTION DES DONNÉES**, et dans la liste déroulante, sélectionnez **DISQUES CHIFFRÉS**.

Une liste des disques chiffrés s'affiche.

La fenêtre affiche des informations sur les disques chiffrés et sur les appareils chiffrés au niveau du disque. Une fois que les informations sur le disque sont déchiffrées, celui-ci sera automatiquement supprimé de la liste.

Vous pouvez exporter la liste des disques chiffrés dans un fichier CSV ou TXT.

Consultation de la liste des événements du chiffrement

Pendant l'exécution des tâches de chiffrement ou de déchiffrement des données sur les appareils, Kaspersky Endpoint Security for Windows envoie dans Kaspersky Security Center les informations sur les événements survenus des types suivants :

- Il est impossible de chiffrer ou déchiffrer le fichier ou de créer l'archive chiffrée en raison d'un espace sur le disque insuffisant.
- Il est impossible de chiffrer ou déchiffrer le fichier ou créer l'archive chiffrée à cause de problèmes avec la licence.
- Il est impossible de chiffrer ou déchiffrer le fichier ou créer une archive chiffrée en raison de l'absence de privilèges d'accès.
- L'accès au fichier chiffré est interdit à l'application.
- Les erreurs inconnues.

Les éléments d'interface liés à la fonctionnalité de gestion du chiffrement sont affichés ou masqués selon les [paramètres de l'interface utilisateur](#).

Pour consulter la liste des événements survenus lors du chiffrement des données sur les appareils,

Sélectionnez **OPÉRATIONS** → **CHIFFREMENT ET PROTECTION DES DONNÉES**, et dans la liste déroulante, sélectionnez **ÉVÉNEMENTS DU CHIFFREMENT**.

Une liste des événements de chiffrement s'affiche.

La fenêtre reprend enfin les informations sur les problèmes survenus lors du chiffrement des données sur les appareils.

Vous pouvez exporter la liste des appareils chiffrés dans un fichier CSV ou TXT.

Formation et consultation des rapports sur le chiffrement

Vous pouvez créer les rapports suivants :

- Rapport de l'état de chiffrement des appareils de stockage de masse. Ce rapport contient les informations relatives à l'état de chiffrement de l'appareil pour tous les groupes d'appareils.
- Rapport sur les privilèges d'accès aux disques chiffrés. Ce rapport contient les informations sur l'état des comptes utilisateurs qui possèdent l'accès aux disques chiffrés.
- Rapport sur les erreurs de chiffrement des fichiers. Ce rapport contient les erreurs survenues lors de l'exécution des tâches de chiffrement ou de déchiffrement des données sur les appareils.
- Rapport sur le blocage de l'accès aux fichiers chiffrés. Ce rapport contient les informations sur le blocage de l'accès de l'application aux fichiers chiffrés.

Vous pouvez [générer n'importe quel rapport](#) dans la section **RAPPORTS (SURVEILLANCE ET RAPPORTS** → **RAPPORTS)**. Vous pouvez également générer certains des rapports de chiffrement dans les sections **DISQUES CHIFFRÉS** et **ÉVÉNEMENTS DU CHIFFREMENT**.

Pour générer des rapports de chiffrement dans la section DISQUES CHIFFRÉS, procédez comme suit :

1. Assurez-vous d'avoir activé l'option **Afficher le chiffrement et la protection des données** dans les [options d'interface](#).

2. Sélectionnez **OPÉRATIONS** → **CHIFFREMENT ET PROTECTION DES DONNÉES**, et dans la liste déroulante, sélectionnez **DISQUES CHIFFRÉS**.

3. Pour générer un rapport de chiffrement, cliquez sur le nom du rapport que vous souhaitez générer :

- **Rapport de l'état de chiffrement des périphériques de stockage de masse**
- **Rapport sur les privilèges d'accès aux disques chiffrés**

La création du rapport démarre.

*Pour générer le rapport sur les erreurs de chiffrement des fichiers dans la section **ÉVÉNEMENTS DU CHIFFREMENT**, procédez comme suit :*

1. Assurez-vous d'avoir activé l'option **Afficher le chiffrement et la protection des données** dans les [options d'interface](#).
2. Sélectionnez **OPÉRATIONS** → **CHIFFREMENT ET PROTECTION DES DONNÉES**, et dans la liste déroulante, sélectionnez **ÉVÉNEMENTS DU CHIFFREMENT**.
3. Pour générer le rapport de chiffrement, cliquez sur le lien **Rapport sur les erreurs de chiffrement des fichiers**.

La création du rapport démarre.

Accorder l'accès à un disque chiffré en mode hors ligne

Un utilisateur peut demander l'accès à un appareil chiffré, par exemple, lorsque Kaspersky Endpoint Security for Windows n'est pas installé sur l'appareil administré. Après avoir reçu la demande, vous pouvez créer un fichier de clé d'accès et l'envoyer à l'utilisateur. Tous les cas d'utilisation et les instructions détaillées sont fournis dans la [documentation de Kaspersky Endpoint Security for Windows](#).

Pour accorder l'accès à un disque chiffré en mode hors ligne, procédez comme suit :

1. Sélectionnez **OPÉRATIONS** → **CHIFFREMENT ET PROTECTION DES DONNÉES**, et dans la liste déroulante, sélectionnez **DISQUES CHIFFRÉS**.

Une liste des disques chiffrés s'affiche.

2. Sélectionnez le disque pour lequel l'utilisateur a demandé l'accès.
3. Cliquez sur le bouton **Autoriser l'accès à l'appareil en mode déconnecté**.
4. Dans la fenêtre qui s'ouvre, sélectionnez le plug-in correspondant à l'application Kaspersky utilisée pour chiffrer le disque sélectionné.

Si un disque est chiffré avec une application Kaspersky non prise en charge par Kaspersky Security Center 13 Web Console, utilisez la Console d'administration Microsoft Management Console pour accorder l'accès hors ligne.

5. Suivez les instructions fournies dans la [documentation de Kaspersky Endpoint Security for Windows](#).

L'utilisateur peut utiliser le fichier reçu pour accéder au disque chiffré et lire les données stockées sur le disque.

Utilisateurs et rôles d'utilisateurs

Cette section décrit les utilisateurs et les rôles d'utilisateurs et explique comment les créer et les modifier, comment affecter des rôles et des groupes à des utilisateurs et comment associer des profils de stratégie à des rôles.

À propos des rôles d'utilisateurs

Un *rôle d'utilisateur* (ou un *rôle*) est un objet qui contient un ensemble de privilèges. Un rôle peut être associé aux paramètres des applications de Kaspersky installées sur l'appareil de l'utilisateur. Vous pouvez attribuer un rôle à un ensemble d'utilisateurs ou à un ensemble de groupes de sécurité à n'importe quel niveau de la hiérarchie des groupes d'administration.

Vous pouvez associer des rôles d'utilisateurs aux profils des stratégies. Si un rôle est attribué à un utilisateur, cet utilisateur obtient les paramètres de sécurité dont il a besoin pour remplir ses fonctions.

Un rôle d'utilisateur peut être associé à des utilisateurs d'appareils dans un groupe d'administration défini.

Portée du rôle d'utilisateur

La *portée du rôle d'utilisateur* est un ensemble d'utilisateurs et de groupes d'administration. Les paramètres associés à un rôle d'utilisateur s'appliquent uniquement aux appareils qui appartiennent aux utilisateurs qui ont ce rôle et uniquement si ces appareils appartiennent aux groupes associés à ce rôle, y compris les groupes enfant.

Avantage de l'utilisation de rôles

Un des avantages liés à l'utilisation de rôles est qu'il n'est pas nécessaire de définir les paramètres de sécurité pour chacun des appareils administrés ou pour chaque utilisateur individuellement. Le nombre d'utilisateurs et d'appareils au sein d'une entreprise peut être relativement élevé, mais le nombre de différentes fonctions qui requièrent différents paramètres de sécurité est quant à lui considérablement plus réduit.

Différences par rapport à l'utilisation de profils des stratégies

Les profils des stratégies désignent des propriétés d'une stratégie qui est créée pour chaque application de Kaspersky séparément. Un rôle est associé à de nombreux profils des stratégies créés pour différentes applications. Par conséquent, un rôle est une manière de réunir en un endroit les paramètres pour un certain type d'utilisateur.

Configuration des droits d'accès aux fonctionnalités de l'application. Restriction d'accès selon un rôle

Kaspersky Security Center fournit des possibilités d'accès selon un rôle aux fonctionnalités de Kaspersky Security Center et des applications Kaspersky administrées.

Vous pouvez configurer [les droits d'accès aux fonctionnalités de l'application](#) pour les utilisateurs de Kaspersky Security Center de l'une des manières suivantes :

- configurer les privilèges de chaque utilisateur ou groupe d'utilisateurs séparément
- créer des [rôles types d'utilisateurs](#) avec un ensemble de privilèges configurés au préalable et attribuer ces rôles aux utilisateurs en fonction de leurs responsabilités.

L'application des rôles des utilisateurs vise à simplifier et à raccourcir les procédures courantes de configuration des droits d'accès des utilisateurs aux fonctionnalités de l'application. Les droits d'accès des rôles sont configurés en fonction des tâches types et de la responsabilité des utilisateurs.

Ces rôles peuvent être nommés en fonction de leurs attributs. Il est possible de créer un nombre illimité de rôles dans l'application.

Vous pouvez utiliser les [rôles d'utilisateurs prédéfinis](#) avec un ensemble de droits déjà configurés, ou [créer des rôles](#) et configurer vous-même les droits requis.

Droits d'accès aux fonctionnalités de l'application

Le tableau ci-dessous présente les fonctionnalités de Kaspersky Security Center avec les droits d'accès pour gérer les tâches associées, les rapports, les paramètres et effectuer les actions utilisateur associées.

Pour exécuter les actions utilisateur répertoriées dans le tableau, un utilisateur doit avoir le droit spécifié en regard de l'action.

Les droits de **lecture**, de **modification** et d'**exécution** s'appliquent à toute tâche, rapport ou paramètre. En plus de ces droits, un utilisateur doit disposer du droit **Effectuer des opérations sur les sélections d'appareils** pour gérer les tâches, les rapports ou les paramètres sur les sélections d'appareils.

Toutes les tâches, rapports, paramètres et paquets d'installation qui manquent dans le tableau appartiennent à la zone fonctionnelle **Fonctionnalités générales : Fonctionnalité de base**.

Droits d'accès aux fonctionnalités de l'application

Zone fonctionnelle	Droit	Action utilisateur : droit requis pour exécuter l'action	Tâche	Rapport
Caractéristiques générales : Gestion des groupes d'administration	Modifier	<ul style="list-style-type: none"> • Ajouter un appareil à un groupe d'administration : Modifier • Supprimer un appareil d'un groupe d'administration : Modifier • Ajouter un groupe d'administration à un autre 	Aucun	Aucun

		<p>groupe d'administration : Modifier</p> <ul style="list-style-type: none"> Supprimer un groupe d'administration d'un autre groupe d'administration : Modifier 			
<p>Caractéristiques générales : Accéder aux objets, quel que soit leur ACL</p>	Lecture	Obtenir un accès en lecture à tous les objets : Lire	Aucun	Aucun	/
<p>Caractéristiques générales : Fonctionnalité de base</p>	<ul style="list-style-type: none"> Lecture Modifier Exécuter Effectuer des opérations sur les sélections d'appareils 	<ul style="list-style-type: none"> Règles de déplacement des appareils (création, modification ou suppression) pour le Serveur virtuel : Modifier, Effectuer des opérations sur les sélections d'appareils Certificat personnalisé du protocole Get Mobile (LWNGT) : Lire Définir le certificat personnalisé du protocole mobile (LWNGT) : Écrire Obtenir la liste des réseaux définis par NLA : Lire Ajouter, modifier ou supprimer une liste de réseaux définie par NLA : Modifier Afficher la liste de contrôle 	<ul style="list-style-type: none"> "Télécharger les mises à jour dans le stockage du Serveur d'administration" "Livrer des rapports" "Diffusion du paquet d'installation" "Installation des applications sur les Serveurs d'administration secondaires à distance" 	<ul style="list-style-type: none"> "Rapport sur l'état de la protection" "Rapport sur les menaces" "Rapport sur les appareils les plus infectés" "Rapport sur l'état des bases antivirus" "Rapport sur les erreurs" "Rapport sur les attaques réseau" "Rapport récapitulatif sur les applications de protection du système de messagerie installées" "Rapport récapitulatif sur les applications de défense de périmètre installées" "Rapport de synthèse sur les types 	/

d'accès des groupes : **Lire**

- Afficher le journal des événements Kaspersky : **Lire**

d'application installés"

- "Rapport sur les utilisateurs des appareils infectés"
- "Rapport d'incidents"
- "Rapport sur les événements"
- "Rapport d'activité des points de distribution"
- "Rapport sur les Serveurs d'administration secondaires"
- "Rapport sur les événements du Contrôle des appareils"
- "Rapport sur les vulnérabilités"
- "Rapport sur les applications interdites"
- "Rapport sur le fonctionnement du Contrôle Internet"
- "Rapport de l'état de chiffrement des appareils administrés."
- "Rapport de l'état de chiffrement des appareils de stockage de masse"
- "Rapport sur les erreurs de chiffrement des fichiers"

				<ul style="list-style-type: none"> • "Rapport sur le blocage de l'accès aux fichiers chiffrés" • "Rapport sur les privilèges d'accès aux appareils chiffrés" • "Rapport sur les droits effectifs de l'utilisateur" • "Rapport sur les droits" 	
Caractéristiques générales : Objets supprimés	<ul style="list-style-type: none"> • Lecture • Modifier 	<ul style="list-style-type: none"> • Afficher les objets supprimés dans la corbeille : Lire • Supprimer des objets de la corbeille : Modifier 	Aucun	Aucun	/
Caractéristiques générales : Traitement des événements	<ul style="list-style-type: none"> • Supprimer des événements • Modifier les paramètres de notification d'événement • Modifier les paramètres de journalisation des événements • Modifier 	<ul style="list-style-type: none"> • Modifier les paramètres d'enregistrement des événements : Modifier les paramètres de journalisation des événements • Modifier les paramètres de notification d'événements Modifier les paramètres de notification d'événements • Supprimer des événements : Supprimer des événements 	Aucun	Aucun	F

<p>Caractéristiques générales : Opérations sur le Serveur d'administration</p>	<ul style="list-style-type: none"> • Lecture • Modifier • Exécuter • Modifier les ACL d'objets • Effectuer des opérations sur les sélections d'appareils 	<ul style="list-style-type: none"> • Spécifier les ports du Serveur d'administration pour la connexion de l'Agent d'administration : Modifier • Spécifier les ports du proxy d'activation lancé sur le Serveur d'administration : Modifier • Spécifier les ports du proxy d'activation pour les appareils mobiles lancé sur le Serveur d'administration : Modifier • Spécifier les ports du serveur Web pour la distribution des paquets autonomes : Modifier • Spécifier les ports du serveur Web pour la distribution des profils MDM : Modifier • Spécifier les ports SSL du Serveur d'administration pour la connexion via Kaspersky Security Center Web Console : Modifier 	<ul style="list-style-type: none"> • "Sauvegarde des données du Serveur d'administration" • "Maintenance de la base de données" 	<p>Aucun</p>

		<ul style="list-style-type: none"> • Spécifier les ports du Serveur d'administration pour la connexion mobile : Modifier • Modifier le nombre maximal d'événements stockés dans la base de données du Serveur d'administration : Modifier • Spécifier le nombre maximum d'événements pouvant être envoyés par le Serveur d'administration : Modifier • Spécifier la période pendant laquelle les événements peuvent être envoyés par le Serveur d'administration : Modifier 			
Caractéristiques générales : Déploiement logiciel Kaspersky	<ul style="list-style-type: none"> • Administration des correctifs de Kaspersky • Lecture • Modifier • Exécuter • Effectuer des opérations sur les sélections d'appareils 	Approuver ou refuser l'installation du correctif : Gérer les correctifs Kaspersky	Aucun	<ul style="list-style-type: none"> • "Rapport sur l'utilisation de la clé de licence par le Serveur d'administration virtuel" • "Rapport sur les versions des applications Kaspersky" • "Rapport sur les applications incompatibles" • "Rapport sur les versions des mises à jour du module logiciel Kaspersky" 	F C "

				<ul style="list-style-type: none"> • "Rapport sur le déploiement de la protection" 	
<p>Caractéristiques générales : Gestion des clés</p>	<ul style="list-style-type: none"> • Ajouter le fichier clé • Modifier 	<ul style="list-style-type: none"> • Exporter le fichier clé : Exporter le fichier clé • Modifier les paramètres de clé de licence du Serveur d'administration : Modifier 	Aucun	Aucun	/
<p>Caractéristiques générales : Administration des rapports mis en œuvre</p>	<ul style="list-style-type: none"> • Lecture • Modifier 	<ul style="list-style-type: none"> • Créer des rapports quel que soit leur ACL : Écrire • Exécuter des rapports quel que soit leur ACL : Lire 	Aucun	Aucun	/
<p>Caractéristiques générales : Hiérarchie des Serveurs d'administration</p>	<p>Configurer la hiérarchie des Serveurs d'administration</p>	<p>Enregistrer, mettre à jour ou supprimer des Serveurs d'administration secondaires : Configurer la hiérarchie des Serveurs d'administration</p>	Aucun	Aucun	/
<p>Caractéristiques générales : Autorisations des utilisateurs</p>	<p>Modifier les ACL d'objets</p>	<ul style="list-style-type: none"> • Modifier les propriétés Sécurité de n'importe quel objet : Modifier les ACL des objets • Gérer les rôles utilisateur : Modifier les ACL des objets • Gérer les utilisateurs internes : Modifier les ACL des objets 	Aucun	Aucun	/

		<ul style="list-style-type: none"> Gérer les groupes de sécurité : Modifier les ACL des objets Gérer les alias : Modifier les ACL des objets 			
Caractéristiques générales : Serveurs d'administration virtuels	<ul style="list-style-type: none"> Gérer les Serveurs d'administration virtuels Lecture Modifier Exécuter Effectuer des opérations sur les sélections d'appareils 	<ul style="list-style-type: none"> Obtenir la liste des Serveurs d'administration virtuels : Lire Obtenir des informations sur le Serveur d'administration virtuel : Lire Créer, mettre à jour ou supprimer un Serveur d'administration virtuel : Gérer les Serveurs d'administration virtuels Déplacer un Serveur d'administration virtuel vers un autre groupe : Gérer les Serveurs d'administration virtuels Définir les autorisations du Serveur virtuel d'administration : Gérer les Serveurs d'administration virtuels 	Aucun	"Rapport sur les résultats de l'installation de mises à jour de logiciels tiers"	/
Administration des appareils mobiles : Généralités	<ul style="list-style-type: none"> Connexion des nouveaux appareils Envoyer uniquement des commandes 	<ul style="list-style-type: none"> Obtenir les données de restauration du service de gestion des clés : Lire 	Aucun	Aucun	/

**d'information
aux appareils
mobiles**

- **Envoi des commandes sur les appareils mobiles**
- **Gérer les certificats**
- **Lecture**
- **Modifier**

- Supprimer les certificats utilisateur : **Gérer les certificats**
- Obtenir la partie publique du certificat utilisateur : **Lire**
- Vérifier si l'infrastructure à clé publique est activée : **Lire**
- Vérifier le compte d'infrastructure à clé publique : **Lire**
- Obtenir des modèles d'infrastructure à clé publique : **Lire**
- Obtenir des modèles d'infrastructure de clé publique par certificat d'utilisation de clé étendue : **Lire**
- Vérifier si le certificat d'infrastructure à clé publique est révoqué : **Lire**
- Mettre à jour les paramètres d'émission des certificats utilisateur : **Gérer les certificats**
- Obtenir les paramètres d'émission de certificat utilisateur : **Lire**

		<ul style="list-style-type: none"> • Obtenir des paquets par nom d'application et par version : Lire • Définir ou annuler le certificat utilisateur : Gérer les certificats • Renouveler le certificat utilisateur : Gérer les certificats • Définir la balise de certificat utilisateur : Gérer les certificats • Exécuter la génération du paquet d'installation MDM ; annuler la génération du paquet d'installation MDM : connecter de nouveaux appareils 			
Gestion du système : Connectivité	<ul style="list-style-type: none"> • Démarrer des sessions RDP • Se Connecter aux sessions RDP existantes • Lancer le tunneling • Enregistrer les fichiers des appareils sur le poste de travail de l'administrateur • Lecture • Modifier 	<ul style="list-style-type: none"> • Créer une session de partage de bureau : Droit de créer une session de partage de bureau • Créer une session RDP : Se connecter aux sessions RDP existantes • Créer un tunnel : lancer le tunneling • Enregistrer la liste des réseaux 	Aucun	"Rapport sur les utilisateurs de l'appareil"	/

	<ul style="list-style-type: none"> • Exécuter • Effectuer des opérations sur les sélections d'appareils 	de contenu : enregistrer les fichiers des appareils sur le poste de travail de l'administrateur			
Gestion du système : Inventaire matériel	<ul style="list-style-type: none"> • Lecture • Modifier • Exécuter • Effectuer des opérations sur les sélections d'appareils 	<ul style="list-style-type: none"> • Obtenir ou exporter un objet d'inventaire matériel : Lire • Ajouter, définir ou supprimer un objet d'inventaire matériel : Écrire 	Aucun	<ul style="list-style-type: none"> • "Rapport sur le registre du matériel" • "Rapport sur les changements de configuration" • "Rapport sur le matériel" 	/
Gestion du système : Contrôle d'accès au réseau	<ul style="list-style-type: none"> • Lecture • Modifier 	<ul style="list-style-type: none"> • Afficher les paramètres CISCO : Lire • Modifier les paramètres CISCO : Écrire 	Aucun	Aucun	/
Gestion du système : Déploiement du système d'exploitation	<ul style="list-style-type: none"> • Déploiement des serveurs PXE • Lecture • Modifier • Exécuter • Effectuer des opérations sur les sélections d'appareils 	<ul style="list-style-type: none"> • Déployer les serveurs PXE : Déployer les serveurs PXE • Afficher une liste de serveurs PXE : Lire • Démarrer ou arrêter le processus d'installation sur les clients PXE : Exécuter • Gérer les pilotes pour WinPE et les images du système d'exploitation : Modifier 	"Créer un paquet d'installation sur l'image du système d'exploitation de l'appareil de référence"	Aucun	F c l
Gestion du système : Gestion des	<ul style="list-style-type: none"> • Lecture • Modifier 	<ul style="list-style-type: none"> • Afficher les propriétés des 	<ul style="list-style-type: none"> • "Synchronisation de Windows Update" 	"Rapport sur les mises à jour des logiciels"	/

vulnérabilités et des correctifs	<ul style="list-style-type: none"> • Exécuter • Effectuer des opérations sur les sélections d'appareils 	<p>correctifs tiers : Lire</p> <ul style="list-style-type: none"> • Modifier les propriétés des correctifs tiers : Modifier 	<ul style="list-style-type: none"> • "Installer les mises à jour de Windows Update" • "Corriger les vulnérabilités" • "Installation des mises à jour requises et correction des vulnérabilités" 		
Gestion du système : Installation à distance	<ul style="list-style-type: none"> • Lecture • Modifier • Exécuter • Effectuer des opérations sur les sélections d'appareils 	<ul style="list-style-type: none"> • Afficher les propriétés du paquet d'installation tiers basé sur la Gestion des vulnérabilités et des correctifs : Lire • Modifier les propriétés du paquet d'installation tiers basé sur la Gestion des vulnérabilités et des correctifs : Modifier 	Aucun	Aucun	F C
Gestion du système : Inventaire des logiciels	<ul style="list-style-type: none"> • Lecture • Modifier • Exécuter • Effectuer des opérations sur les sélections d'appareils 	Aucun	Aucun	<ul style="list-style-type: none"> • "Rapport sur les applications installées" • "Rapport sur l'historique du registre des applications" • "Rapport sur l'état des groupes d'applications sous licence" • "Rapport sur les clés de licence de logiciels tiers" 	/

À propos des rôles d'utilisateurs prédéfinis

Les rôles d'utilisateurs attribués aux utilisateurs de Kaspersky Security Center leur fournissent des ensembles d'[autorisations d'accès aux fonctionnalités des applications](#).

Vous pouvez utiliser les rôles d'utilisateurs prédéfinis avec un ensemble de droits déjà configurés, ou créer des rôles et configurer vous-même les droits requis. Certains des rôles d'utilisateurs prédéfinis disponibles dans Kaspersky Security Center peuvent être associés à des fonctions spécifiques, par exemple, **Auditeur**, **Responsable de la sécurité**, **Superviseur** (ces rôles sont présents dans Kaspersky Security Center à partir de la version 11). Les droits d'accès de ces rôles sont préconfigurés conformément aux tâches standard et à l'étendue des tâches des fonctions associées. Le tableau ci-dessous montre comment les rôles suivants peuvent être associés à des fonctions spécifiques.

Exemples de rôles pour des fonctions particulières

Rôle	Commentaire
Auditeur	Ceci autorise toutes les opérations avec tous les types de rapports, toutes les opérations de visualisation, y compris la visualisation des objets supprimés (accorde les droits de Lecture et Modification dans la zone Objets supprimés). Ceci n'autorise pas les autres opérations. Vous pouvez attribuer ce rôle à une personne qui réalise un audit de votre organisation.
Superviseur	Autorise toutes les opérations d'affichage, n'autorise pas les autres opérations. Vous pouvez attribuer ce rôle à un responsable de la sécurité et à d'autres responsables chargé de la sécurité de l'information dans votre organisation.
Responsable de la sécurité	Autorise toutes les informations de consultation, autorise la gestion des rapports, octroie des permissions restreintes dans les domaines Administration du système : Connectivité . Vous pouvez attribuer ce rôle à la personne chargée de la sécurité de l'information dans votre organisation.

Le tableau ci-dessous montre les droits d'accès attribués à chaque rôle d'utilisateur prédéfini.

Droits d'accès des rôles utilisateur prédéfinis

Rôle	Description
Administrateur du Serveur d'administration	Permet toutes les opérations dans les domaines fonctionnels suivants : <ul style="list-style-type: none">• Caractéristiques générales :<ul style="list-style-type: none">• Fonctionnalité de base• Traitement des événements• Hierarchie des Serveurs d'administration• Serveurs d'administration virtuels• Administration du système :<ul style="list-style-type: none">• Connectivité• Inventaire du matériel• Inventaire des applications
Opérateur du	Accorde les droits de lecture et d' exécution dans tous les domaines fonctionnels

<p>Serveur d'administration</p>	<p>suivants :</p> <ul style="list-style-type: none"> • Caractéristiques générales : <ul style="list-style-type: none"> • Fonctionnalité de base • Serveurs d'administration virtuels • Administration du système : <ul style="list-style-type: none"> • Connectivité • Inventaire du matériel • Inventaire des applications
<p>Auditeur</p>	<p>Permet toutes les opérations dans les zones fonctionnelles, dans Fonctions générales :</p> <ul style="list-style-type: none"> • Accéder aux objets quel que soit leur ACL • Objets supprimés • Administration des rapports mise en œuvre <p>Vous pouvez attribuer ce rôle à une personne qui réalise un audit de votre organisation.</p>
<p>Administrateur d'installation</p>	<p>Permet toutes les opérations dans les domaines fonctionnels suivants :</p> <ul style="list-style-type: none"> • Caractéristiques générales : <ul style="list-style-type: none"> • Fonctionnalité de base • Déploiement logiciel Kaspersky • Gestion des clés de licence • Administration du système : <ul style="list-style-type: none"> • Déploiement du système d'exploitation • Gestion des vulnérabilités et des correctifs • Installation à distance • Inventaire des applications <p>Accorde les droits de lecture et d'exécution dans la zone fonctionnelle Fonctionnalités générales : Serveurs d'administration virtuelle.</p>
<p>Opérateur d'installation</p>	<p>Accorde les droits de lecture et d' exécution dans tous les domaines fonctionnels suivants :</p> <ul style="list-style-type: none"> • Caractéristiques générales : <ul style="list-style-type: none"> • Fonctionnalité de base • Déploiement logiciel Kaspersky (accorde également les correctifs Manage Kaspersky directement dans cette zone)

	<ul style="list-style-type: none"> • Serveurs d'administration virtuels • Administration du système : <ul style="list-style-type: none"> • Déploiement du système d'exploitation • Gestion des vulnérabilités et des correctifs • Installation à distance • Inventaire des applications
Administrateur Kaspersky Endpoint Security	<p>Permet toutes les opérations dans les domaines fonctionnels suivants :</p> <ul style="list-style-type: none"> • Caractéristiques générales : fonctionnalité de base • Zone Kaspersky Endpoint Security, y compris toutes les fonctionnalités
Opérateur Kaspersky Endpoint Security	<p>Accorde les droits de lecture et d' exécution dans tous les domaines fonctionnels suivants :</p> <ul style="list-style-type: none"> • Caractéristiques générales : fonctionnalité de base • Zone Kaspersky Endpoint Security, y compris toutes les fonctionnalités
Administrateur principal	<p>Permet toutes les opérations dans les domaines fonctionnels, <i>à l'exception</i> des zones suivantes dans Fonctions générales :</p> <ul style="list-style-type: none"> • Accéder aux objets quel que soit leur ACL • Administration des rapports mise en œuvre
Opérateur principal	<p>Accorde les droits de lecture et d' exécution (le cas échéant) dans tous les domaines fonctionnels suivants :</p> <ul style="list-style-type: none"> • Caractéristiques générales : <ul style="list-style-type: none"> • Fonctionnalité de base • Objets supprimés • Opérations sur le Serveur d'administration • DÃ©ploiement de logiciels Kaspersky • Serveurs d'administration virtuels • Administration des appareils mobiles : généralités • Gestion du système, y compris toutes les fonctionnalités • Zone Kaspersky Endpoint Security, y compris toutes les fonctionnalités
Administrateur Administration	<p>Permet toutes les opérations dans les domaines fonctionnels suivants :</p> <ul style="list-style-type: none"> • Caractéristiques générales : fonctionnalité de base

des appareils mobiles	<ul style="list-style-type: none"> • Administration des appareils mobiles : généralités
Opérateur Administration des appareils mobiles	<p>Accorde les droits de lecture et d'exécution dans la zone fonctionnelle Fonctionnalités générales : Fonctionnalité de base.</p> <p>Accorde des commandes de lecture et d'envoi uniquement d'informations aux appareils mobiles dans la zone fonctionnelle Administration des appareils mobiles : Général.</p>
Responsable de la sécurité	<p>Autorise toutes les opérations dans les domaines fonctionnels suivants, dans Fonctions générales :</p> <ul style="list-style-type: none"> • Accéder aux objets quel que soit leur ACL • Administration des rapports mise en œuvre <p>Accorde les droits Lire, Modifier, Exécuter, Enregistrer les fichiers des appareils sur le poste de travail de l'administrateur et Réaliser des opérations sur les sélections d'appareils dans la zone fonctionnelle Administration du système : Connectivité.</p> <p>Vous pouvez attribuer ce rôle à la personne chargée de la sécurité de l'information dans votre organisation.</p>
Utilisateur du Self Service Portal	<p>Autorise toutes les opérations dans la zone fonctionnelle Administration des appareils mobiles : Self Service Portal. Cette fonctionnalité n'est pas prise en charge par Kaspersky Security Center 11 ni par les versions ultérieures.</p>
Superviseur	<p>Accorde le droit de lecture dans les fonctionnalités générales : objets d'accès quelles que soient leurs ACL et fonctionnalités générales : Administration des rapports mise en œuvre.</p> <p>Vous pouvez attribuer ce rôle à un responsable de la sécurité et à d'autres responsables chargé de la sécurité de l'information dans votre organisation.</p>
Administrateur Gestion des vulnérabilités et des correctifs	<p>Permet toutes les opérations dans les zones fonctionnelles Fonctionnalités générales : Fonctionnalité de base et Gestion du système (y compris toutes les fonctionnalités).</p>
Opérateur Gestion des vulnérabilités et des correctifs	<p>Accorde les droits de lecture et d'exécution (le cas échéant) dans les zones fonctionnelles Fonctionnalités générales : Fonctionnalités de base et Gestion du système (y compris toutes les fonctionnalités).</p>

Ajout d'un compte d'un utilisateur interne

Pour ajouter un nouveau compte d'utilisateur interne à Kaspersky Security Center, procédez comme suit :

1. Dans le menu principal, accédez à **UTILISATEURS ET RÔLES** → **UTILISATEURS**.
2. Cliquez sur **Ajouter**.
3. Dans la fenêtre **Nouvelle entité** qui s'ouvre, définissez les paramètres du nouveau compte utilisateur :
 - Conserver l'option par défaut **Utilisateur**.
 - **Nom**.

- **Mot de passe** pour connecter l'utilisateur à Kaspersky Security Center.

Le mot de passe doit remplir les conditions suivantes :

- Le mot de passe doit compter entre 8 et 16 caractères.
- Le mot de passe doit compter des caractères d'au moins trois des groupes ci-dessous :
 - Lettres majuscules (A-Z)
 - Lettre minuscules (a-z)
 - Chiffres (0-9)
 - Caractères spéciaux (@ # \$ % ^ & * - _ ! + = [] { } | : ' , . ? / \ ` ~ " () ;)
- Le mot de passe ne peut pas contenir d'espaces, de caractères Unicode ou de la combinaison « . » et « @ » lorsque « . » est placé devant « @ ».

Pour afficher les caractères que vous avez entrés, cliquez sur le bouton **Afficher** et maintenez-le enfoncé.

Le nombre de tentatives de saisie du mot de passe par l'utilisateur est limité. Par défaut, le nombre maximal de tentatives de saisie du mot de passe autorisées est égal à 10. Vous pouvez modifier le nombre de tentatives de saisie du mot de passe autorisées, comme décrit au point "[Modification du nombre de tentatives de saisie du mot de passe autorisées](#)".

Si l'utilisateur saisit incorrectement le mot de passe le nombre de fois indiqué, le compte utilisateur associé est bloqué pour une heure. Il est possible de débloquer le compte utilisateur uniquement en modifiant le mot de passe.

- **Nom complet**
- **Description**
- **Adresse email**
- **Téléphone**

4. Cliquez sur le bouton **OK** afin d'enregistrer les modifications.

Le nouveau compte utilisateur apparaît dans la liste des utilisateurs et groupes d'utilisateurs.

Création d'un groupe d'utilisateurs

Pour créer un groupe d'utilisateurs, procédez comme suit :

1. Dans le menu principal, accédez à **UTILISATEURS ET RÔLES** → **UTILISATEURS**.
2. Cliquez sur **Ajouter**.
3. Dans la fenêtre **Nouvelle entité** qui s'ouvre, sélectionnez **Groupe**.

4. Spécifiez les paramètres suivants pour le nouveau groupe d'utilisateurs :

- **Nom du groupe**
- **Description**

5. Cliquez sur le bouton **OK** afin d'enregistrer les modifications.

Le nouveau groupe d'utilisateurs apparaît dans la liste des utilisateurs et groupes d'utilisateurs.

Modification d'un compte d'un utilisateur interne

Pour modifier le compte d'un utilisateur interne dans Kaspersky Security Center, procédez comme suit :

1. Dans le menu principal, accédez à **UTILISATEURS ET RÔLES** → **UTILISATEURS**.
2. Cliquez sur le nom du compte utilisateur que vous souhaitez modifier.
3. Dans la fenêtre des paramètres de l'utilisateur qui s'ouvre, sous l'onglet **Général**, modifiez les paramètres du compte utilisateur :

- **Description**
- **Nom complet**
- **Adresse email**
- **Téléphone principal**
- **Mot de passe** pour connecter l'utilisateur à Kaspersky Security Center.

Le mot de passe doit remplir les conditions suivantes :

- Le mot de passe doit compter entre 8 et 16 caractères.
- Le mot de passe doit compter des caractères d'au moins trois des groupes ci-dessous :
 - Lettres majuscules (A-Z)
 - Lettres minuscules (a-z)
 - Chiffres (0-9)
 - Caractères spéciaux (@ # \$ % ^ & * - _ ! + = [] { } | : ' , . ? / \ ` ~ " () ;)
- Le mot de passe ne peut pas contenir d'espaces, de caractères Unicode ou de la combinaison « . » et « @ » lorsque « . » est placé devant « @ ».

Pour voir le mot de passe saisi, maintenez le bouton **Afficher** enfoncé.

Le nombre de tentatives de saisie du mot de passe par l'utilisateur est limité. Par défaut, le nombre maximal de tentatives de saisie du mot de passe autorisées est égal à 10. Vous pouvez [modifier](#) le nombre de tentatives autorisé ; cependant, pour des raisons de sécurité, nous vous déconseillons de diminuer ce nombre. Si l'utilisateur saisit incorrectement le mot de passe le nombre de fois indiqué, le compte utilisateur associé est bloqué pour une heure. Il est possible de débloquer le compte utilisateur uniquement en modifiant le mot de passe.

- Le cas échéant, placez le commutateur en position **Désactivé** pour empêcher la connexion de l'utilisateur à l'application. Vous pouvez désactiver un compte après qu'un employé a arrêté de travailler pour l'entreprise, par exemple.
4. Dans l'onglet **Sécurité d'authentification**, vous pouvez spécifier les paramètres de sécurité de ce compte.
 5. Sous l'onglet **Groupes**, vous pouvez ajouter l'utilisateur à des groupes de sécurité.
 6. Sous l'onglet **Appareils**, vous pouvez [attribuer des appareils](#) à l'utilisateur.
 7. Sous l'onglet **Rôles**, vous pouvez [attribuer des rôles](#) à l'utilisateur.
 8. Cliquez sur le bouton **Enregistrer** afin d'enregistrer les modifications.

Le compte utilisateur mis à jour apparaît dans la liste des utilisateurs et groupes de sécurité.

Modification d'un groupe d'utilisateurs

Vous ne pouvez modifier que les groupes internes.

Pour éditer un groupe d'utilisateurs, procédez comme suit :

1. Dans le menu principal, accédez à **UTILISATEURS ET RÔLES** → **UTILISATEURS**.
2. Cliquez sur le nom du groupe d'utilisateurs que vous souhaitez modifier.
3. Dans la fenêtre des paramètres de groupe qui s'ouvre, modifiez les paramètres du groupe d'utilisateurs :
 - **Nom**
 - **Description**
4. Cliquez sur le bouton **Enregistrer** afin d'enregistrer les modifications.

Le groupe d'utilisateurs mis à jour apparaît dans la liste des utilisateurs et groupes d'utilisateurs.

Ajout de comptes utilisateurs à un groupe interne

Vous ne pouvez ajouter des comptes d'utilisateurs internes qu'à un groupe interne.

Pour ajouter des comptes utilisateurs à un groupe interne :

1. Dans le menu principal, accédez à **UTILISATEURS ET RÔLES** → **UTILISATEURS**.
2. Cochez les cases en regard des comptes utilisateurs que vous souhaitez ajouter à un groupe.
3. Cliquez sur le bouton **Attribuer un groupe**.
4. Dans la fenêtre **Attribuer un groupe** qui s'ouvre, sélectionnez le groupe auquel vous voulez ajouter des comptes utilisateurs.
5. Cliquez sur le bouton **Désigner**.

Les comptes utilisateurs sont ajoutés au groupe.

Désignation d'un utilisateur en tant que propriétaire de l'appareil

Pour désigner un utilisateur en tant que propriétaire de l'appareil, procédez comme suit :

1. Accédez à **UTILISATEURS ET RÔLES** → **UTILISATEURS**.
2. Cliquez sur le nom du compte utilisateur que vous souhaitez désigner comme propriétaire de l'appareil.
3. Dans la fenêtre des paramètres utilisateur qui s'ouvre, cliquez sur l'onglet **Appareils**.
4. Cliquez sur **Ajouter**.
5. Dans la liste des appareils, sélectionnez l'appareil que vous voulez attribuer à l'utilisateur.
6. Cliquez sur le bouton **OK**.

L'appareil sélectionné est ajouté à la liste des appareils attribués à l'utilisateur.

Vous pouvez effectuer la même opération dans **APPAREILS** → **APPAREILS ADMINISTRÉS**, en cliquant sur le nom de l'appareil que vous voulez attribuer, puis en cliquant sur le lien **Administrer le propriétaire de l'appareil**.

Suppression d'un utilisateur ou d'un groupe de sécurité

Vous ne pouvez supprimer que les utilisateurs internes ou les groupes de sécurité internes.

Pour supprimer un utilisateur ou un groupe de sécurité, procédez comme suit :

1. Dans le menu principal, accédez à **UTILISATEURS ET RÔLES** → **UTILISATEURS**.
2. Cochez la case en regard de l'utilisateur ou du groupe de sécurité que vous souhaitez supprimer.

3. Cliquez sur **Supprimer**.

4. Dans la fenêtre qui s'ouvre, cliquez sur **OK**.

L'utilisateur ou le groupe de sécurité est supprimé.

Création d'un rôle d'utilisateur

Pour créer un rôle d'utilisateur, procédez comme suit :

1. Dans le menu principal, accédez à **UTILISATEURS ET RÔLES** → **Rôles**.

2. Cliquez sur **Ajouter**.

3. Dans la fenêtre **Nom du nouveau rôle** qui s'ouvre, saisissez le nom du nouveau rôle.

4. Cliquez sur le bouton **OK** pour appliquer les modifications.

5. Dans la fenêtre des propriétés du rôle qui s'ouvre, modifiez les paramètres du rôle :

- Sous l'onglet **Général**, modifiez le nom du rôle.
Il est impossible de modifier le nom d'un rôle système.
- Sous l'onglet **Paramètres**, [modifiez la portée du rôle](#) et les stratégies et profils associés au rôle.
- Sous l'onglet **Privilèges d'accès**, modifiez les privilèges d'accès aux applications de Kaspersky.

6. Cliquez sur le bouton **Enregistrer** afin d'enregistrer les modifications.

Le nouveau rôle apparaît dans la liste des rôles des utilisateurs.

Modification d'un rôle d'utilisateur

Pour modifier un rôle d'utilisateur, procédez comme suit :

1. Dans le menu principal, accédez à **UTILISATEURS ET RÔLES** → **Rôles**.

2. Cliquez sur le nom du rôle que vous souhaitez modifier.

3. Dans la fenêtre des propriétés du rôle qui s'ouvre, modifiez les paramètres du rôle :

- Sous l'onglet **Général**, modifiez le nom du rôle.
Il est impossible de modifier le nom d'un rôle système.
- Sous l'onglet **Paramètres**, [modifiez la portée du rôle](#) et les stratégies et profils associés au rôle.
- Sous l'onglet **Privilèges d'accès**, modifiez les privilèges d'accès aux applications de Kaspersky.

4. Cliquez sur le bouton **Enregistrer** afin d'enregistrer les modifications.

Le rôle mis à jour apparaît dans la liste des rôles des utilisateurs.

Modification de la zone d'action d'un rôle d'utilisateur

La *portée du rôle d'utilisateur* est un ensemble d'utilisateurs et de groupes d'administration. Les paramètres associés à un rôle d'utilisateur s'appliquent uniquement aux appareils qui appartiennent aux utilisateurs qui ont ce rôle et uniquement si ces appareils appartiennent aux groupes associés à ce rôle, y compris les groupes enfant.

Pour ajouter des utilisateurs, des groupes de sécurité et des groupes d'administration à la portée d'un rôle d'utilisateur, suivez une de ces méthodes :

Méthode 1 :

1. Dans le menu principal, accédez à **UTILISATEURS ET RÔLES** → **UTILISATEURS**.
2. Cochez les cases en regard des utilisateurs et groupes de sécurité que vous souhaitez ajouter à la portée du rôle de l'utilisateur.
3. Cliquez sur le bouton **Attribuer un rôle**.
L'Assistant d'attribution de rôle se lance. Parcourez les étapes de l'Assistant à l'aide du bouton **Suivant**.
4. A la page **Sélectionner un rôle** de l'Assistant, sélectionnez le rôle d'utilisateur que vous souhaitez attribuer.
5. A la page **Définir la plage** de l'Assistant, sélectionnez le groupe d'administration que vous souhaitez ajouter à la portée du rôle de l'utilisateur.
6. Cliquez sur le bouton **Attribuer un rôle** pour fermer l'Assistant.

Les utilisateurs ou groupes de sécurité sélectionnés et le groupe d'administration sélectionné sont ajoutés à la portée du rôle d'utilisateur.

Méthode 2 :

1. Dans le menu principal, accédez à **UTILISATEURS ET RÔLES** → **Rôles**.
2. Cliquez sur le nom du rôle dont vous souhaitez définir la portée.
3. Dans la fenêtre des propriétés des rôles qui s'ouvre, sélectionnez l'onglet **Paramètres**.
4. Dans la section **Portée du rôle**, cliquez sur **Ajouter**.
L'Assistant d'attribution de rôle se lance. Parcourez les étapes de l'Assistant à l'aide du bouton **Suivant**.
5. A la page **Définir la plage** de l'Assistant, sélectionnez le groupe d'administration que vous souhaitez ajouter à la portée du rôle de l'utilisateur.
6. A la page **Sélectionner les utilisateurs** de l'Assistant, sélectionnez les utilisateurs et groupes de sécurité que vous souhaitez ajouter à la portée du rôle de l'utilisateur.
7. Cliquez sur le bouton **Attribuer un rôle** pour fermer l'Assistant.
8. Cliquez sur le bouton **Fermer** (X) pour fermer la fenêtre de propriétés du Serveur d'administration.

Les utilisateurs ou groupes de sécurité sélectionnés et le groupe d'administration sélectionné sont ajoutés à la portée du rôle d'utilisateur.

Suppression d'un rôle d'utilisateur

Pour supprimer un rôle d'utilisateur, procédez comme suit :

1. Dans le menu principal, accédez à **UTILISATEURS ET RÔLES** → **Rôles**.
2. Cochez la case en regard du nom du rôle que vous souhaitez supprimer.
3. Cliquez sur **Supprimer**.
4. Dans la fenêtre qui s'ouvre, cliquez sur **OK**.

Le rôle d'utilisateur est supprimé.

Association des profils des stratégies aux rôles

Vous pouvez associer des rôles d'utilisateurs aux profils des stratégies. Dans ce cas, la règle d'activation pour ce profil de stratégie repose sur le rôle : le profil de stratégie devient actif pour un utilisateur qui a le rôle indiqué.

Par exemple, la stratégie interdit les logiciels de navigation GPS pour tous les appareils du groupe d'administration. Les applications de navigation urbaine sont seulement nécessaires au fonctionnement d'un appareil de l'utilisateur jouant le rôle de livreur, dans le groupe d'administration "Utilisateurs". Dans ce cas, vous pouvez attribuer un [rôle](#) de "messenger" à son propriétaire, puis créer un profil de stratégie qui autorise l'exécution d'un logiciel de navigation par satellite uniquement sur les appareils dont les propriétaires ont reçu le rôle "Messenger". Tous les autres paramètres de la stratégie sont préservés. Seul l'utilisateur qui a reçu le rôle "Messenger" pourra exécuter un logiciel de navigation par satellite. Ensuite, si un autre employé reçoit le rôle "Messenger", il pourra également exécuter le logiciel de navigation sur l'appareil de votre entreprise. L'exécution d'un logiciel de navigation par satellite sera toujours interdite sur les autres appareils au sein du même groupe d'administration.

Pour associer un rôle à un profil de stratégie :

1. Dans le menu principal, accédez à **UTILISATEURS ET RÔLES** → **Rôles**.
2. Cliquez sur le nom d du rôle que vous souhaitez associer à un profil de stratégie.
La fenêtre des propriétés du rôle s'ouvre à l'onglet **Général**.
3. Sélectionnez l'onglet **Paramètres** et passez à la section **Stratégies et profils**.
4. Cliquez sur **Modifier**.
5. Pour associer le rôle à :

- **Un profil de stratégie existant** : Cliquez sur l'icône de chevron (>) en regard du nom de la stratégie requise, puis cochez la case en regard du profil auquel vous souhaitez associer le rôle.
- **Un nouveau profil de stratégie** :

- a. Cochez la case en regard de la stratégie pour laquelle vous souhaitez créer un profil.
- b. Cliquez sur **Nouveau profil de stratégie**.
- c. Indiquez un nom pour le nouveau profil et configurez les paramètres du profil.
- d. Cliquez sur le bouton **Enregistrer**.
- e. Cochez la case en regard du nouveau profil.

6. Cliquez sur **Attribuer au rôle**.

Le profil est associé au rôle et apparaît dans les propriétés du rôle. Le profil s'applique alors automatiquement à tout appareil dont le propriétaire possède ce rôle.

Kaspersky Security Network (KSN)

Cette section explique l'utilisation de l'infrastructure de services en ligne Kaspersky Security Network (KSN). Elle comporte des informations relatives à KSN, ainsi que des instructions pour l'activation de KSN, la configuration de l'accès à KSN et la consultation des statistiques d'utilisation du serveur proxy KSN.

À propos de KSN

Kaspersky Security Network (KSN) est une infrastructure de services en ligne qui donne accès à la base opérationnelle des connaissances de Kaspersky concernant la réputation des fichiers, des ressources Internet et des logiciels. L'utilisation des données de Kaspersky Security Network assure une vitesse de réaction plus élevée des applications de Kaspersky sur les menaces, augmente l'efficacité de fonctionnement de certains modules de protection, ainsi que diminue la possibilité des faux positifs. KSN vous permet d'utiliser les bases de données de réputation de Kaspersky pour récupérer des informations sur les applications installées sur les appareils administrés.

En participant au KSN, vous acceptez de transmettre automatiquement à Kaspersky les informations relatives au fonctionnement des applications de Kaspersky installées sur les appareils clients administrés par le Kaspersky Security Center. Le transfert des informations s'exécute conformément aux [paramètres d'accès à KSN](#) configurés.

L'application propose de vous connecter à KSN lors de l'exécution de l'Assistant de configuration initiale de l'application. Vous pouvez commencer à utiliser KSN ou refuser le service KSN à tout moment du fonctionnement de l'[application](#).

Vous utilisez KSN conformément à la Déclaration KSN que vous lisez et acceptez en activant KSN. Si la Déclaration KSN est mise à jour, elle s'affiche lorsque vous mettez à jour ou mettez à niveau le Serveur d'administration. Vous pouvez accepter la Déclaration KSN mise à jour ou la refuser. Si vous le refusez, vous continuez à utiliser KSN conformément à la version précédente de la Déclaration KSN que vous avez acceptée auparavant.

Les appareils clients administrés par le Serveur d'administration interagissent avec KSN à l'aide du service du serveur proxy KSN. Le service du serveur proxy KSN fournit les possibilités suivantes :

- Les appareils clients peuvent exécuter les demandes à KSN et transmettre dans KSN les informations même s'ils n'ont pas d'accès Internet direct.

- Le serveur proxy KSN met en cache les données traitées en diminuant la charge sur le canal du réseau externe et en accélérant l'obtention des informations demandées par l'appareil client.

Vous pouvez configurer le serveur proxy KSN dans la section **Proxy KSN** de la fenêtre de la [fenêtre des propriétés du Serveur d'administration](#).

Configuration de l'accès à Kaspersky Security Network

Vous pouvez configurer l'accès à Kaspersky Security Network (KSN) sur le Serveur d'administration et sur un point de distribution.

Pour configurer l'accès du Serveur d'administration à Kaspersky Security Network (KSN) :

1. Cliquez sur l'icône **Paramètres** (⚙️) en regard du nom du Serveur d'administration requis.

La fenêtre des propriétés du Serveur d'administration s'ouvre.

2. Sous l'onglet **Général**, sélectionnez la section **Paramètres du proxy KSN**.

3. Basculez le commutateur sur la position **Activer le proxy KSN sur le Serveur d'administration ACTIVÉ**.

La transmission des informations depuis les appareils clients vers KSN est régie par la stratégie Kaspersky Endpoint Security active sur ces appareils. Si la case est décochée, la transmission des données depuis le Serveur d'administration ou les appareils clients vers KSN via le Kaspersky Security Center ne s'exécute pas. Toutefois, selon leur configuration, les appareils clients peuvent transmettre directement les données à KSN (et non via le Kaspersky Security Center). La stratégie de Kaspersky Endpoint Security for Windows appliquée sur les appareils clients définit quelles données de ces appareils sont envoyées directement à KSN (et non via le Kaspersky Security Center).

4. Basculez le commutateur sur la position **Utiliser Kaspersky Security Network ACTIVÉ**.

Si cette option est activée, les appareils clients transmettent les résultats de l'installation des correctifs à Kaspersky. Une fois que vous avez activé cette option, vous devez lire et accepter la Déclaration KSN.

Si vous utilisez [KSN privé](#), basculez le commutateur sur la position **Utiliser Kaspersky Private Security Network ACTIVÉ** et cliquez sur le bouton **Sélectionner le fichier de paramètres de proxy KSN** pour télécharger les paramètres du KSN privé (fichiers avec les extensions .pkcs7 et .pem). Suite au téléchargement des paramètres, l'interface affiche le nom du fournisseur, ses coordonnées et la date de création du fichier avec les paramètres de KSN privé.

Lorsque vous activez le KSN privé, faites attention aux points de distribution configurés pour envoyer les requêtes KSN directement au Cloud KSN. Les points de distribution sur lesquels l'Agent d'administration version 11 (ou antérieure) est installé continueront d'envoyer des requêtes KSN au Cloud KSN. Pour reconfigurer les points de distribution pour envoyer des requêtes KSN au KSN privé, activez l'option **Transférer les requêtes KSN au Serveur d'administration** pour chaque point de distribution. Vous pouvez activer cette option dans les propriétés du point de distribution ou dans la stratégie d'Agent d'administration.

Lorsque vous basculez le commutateur sur la position **Utiliser Kaspersky Private Security Network ACTIVÉ**, un message s'affiche avec des détails sur le KSN privé.

L'utilisation du KSN privé est prise en charge par les applications suivantes de Kaspersky :

- Kaspersky Security Center 10 Service Pack 1 et versions supérieures
- Kaspersky Endpoint Security 10 Service Pack 1 for Windows ou versions supérieures
- Kaspersky Security for Virtualization 3.0 Agentless Service Pack 2

- Kaspersky Security for Virtualization 3.0 Service Pack 1 Light Agent.

Si vous activez le KSN privé dans Kaspersky Security Center, ces applications reçoivent des informations au sujet de KSN privé. Dans la fenêtre de paramètres de l'application, dans la sous-section **Kaspersky Security Network** de la section **Protection avancée**, **Fournisseur KSN : KSN privé** apparaît. Sinon, **Fournisseur KSN : KSN global** apparaît.

Si vous utilisez le KSN privé via des versions de l'application antérieures à Kaspersky Security for Virtualization 3.0 Agentless Service Pack 2 ou à Kaspersky Security for Virtualization 3.0 Service Pack 1 Light Agent, il est recommandé d'utiliser les Serveurs d'administration secondaires pour lesquels l'utilisation du KSN privé n'a pas été configurée.

Kaspersky Security Center n'envoie pas de données statistiques à Kaspersky Security Network si le KSN privé est configuré dans la section **Paramètres du proxy KSN** de la fenêtre des propriétés du Serveur d'administration.

Si vous avez configuré les paramètres du serveur proxy dans les propriétés du Serveur d'administration mais votre architecture réseau nécessite d'utiliser directement le KSN privé, activez l'option **Ignorer les paramètres du serveur proxy KSN lors de la connexion à KSN privé**. Dans le cas contraire, les requêtes des applications administrées ne peuvent pas atteindre le KSN privé.

5. Configurez les paramètres de connexion du Serveur d'administration au service KSN Proxy :

- Sous **Paramètres de connexion**, pour **Port TCP**, indiquez le numéro du port TCP via lequel la connexion au serveur proxy KSN sera établie. Par défaut, la connexion au serveur proxy KSN est exécutée via le port 13111.
- Pour que le Serveur d'administration se connecte au serveur proxy KSN via un port UDP, activez l'option **Utiliser un port UDP** et indiquez le numéro du port dans le champ **Port UDP**. Cette option est désactivée et le port TCP est utilisé par défaut. Si cette option est activée, la connexion au serveur proxy KSN est exécutée par défaut via le port UDP 15111.

6. Basculez le commutateur sur la position **Connecter les Serveurs d'administration secondaires à KSN via le Serveur d'administration principal ACTIVÉ**.

Si cette option est activée, les Serveurs d'administration secondaires utilisent le Serveur d'administration principal comme serveur proxy KSN. Si cette option est désactivée, les Serveurs d'administration secondaires se connectent au KSN indépendamment. Dans ce cas, les appareils administrés utilisent les Serveurs d'administration secondaires comme serveurs proxy KSN.

Les Serveurs d'administration secondaires utilisent le Serveur d'administration principal comme serveur proxy si dans le volet droit de la section **Paramètres du proxy KSN**, dans les propriétés des Serveurs d'administration secondaires, le commutateur est sur la position **Activer le proxy KSN sur le Serveur d'administration ACTIVÉ**.

7. Cliquez sur le bouton **Enregistrer**.

Cela enregistre les paramètres d'accès à KSN.

Vous pouvez également configurer un accès de point de distribution à KSN, par exemple si vous souhaitez réduire la charge sur le Serveur d'administration. Le point de distribution dont le rôle du serveur proxy KSN envoie directement les requêtes KSN des appareils administrés à Kaspersky, sans utiliser le Serveur d'administration.

Pour configurer l'accès du point de distribution à Kaspersky Security Network (KSN) :

1. Vérifiez que le point de distribution est [assigné manuellement](#).
2. Dans la fenêtre de l'application principale, cliquez sur l'icône **Paramètres** (⚙️) en regard du nom du Serveur d'administration requis.
La fenêtre des propriétés du Serveur d'administration s'ouvre.
3. Sous l'onglet **Général**, sélectionnez la section **Points de distribution**.
4. Cliquez sur le nom du point de distribution pour ouvrir la fenêtre de propriétés de la tâche.
5. Dans la fenêtre des propriétés du point de distribution, dans la section **Proxy KSN**, activez l'option **Activer le proxy KSN du côté du point de distribution**, puis activez l'option **Accéder à KSN Cloud/KSN privé directement via Internet**.
6. Cliquez sur le bouton **OK**.

Le point de distribution agit comme un serveur proxy KSN.

Activation et désactivation de KSN

Pour activer KSN, procédez comme suit :

1. Cliquez sur l'icône **Paramètres** (⚙️) en regard du nom du Serveur d'administration requis.
La fenêtre des propriétés du Serveur d'administration s'ouvre.
2. Sous l'onglet **Général**, sélectionnez la section **Paramètres du proxy KSN**.
3. Basculez le commutateur sur la position **Activer le proxy KSN sur le Serveur d'administration ACTIVÉ**.
À la suite de cette action, le serveur proxy KSN est activé.
4. Basculez le commutateur sur la position **Utiliser Kaspersky Security Network ACTIVÉ**.
KSN est ainsi activé.
Si le commutateur est activé, les appareils clients transmettent les résultats de l'installation des correctifs à Kaspersky. Une fois que vous avez le commutateur, vous devez lire et accepter les Conditions de la Déclaration KSN.
5. Cliquez sur le bouton **Enregistrer**.

Pour désactiver KSN, procédez comme suit :

1. Cliquez sur l'icône **Paramètres** (⚙️) en regard du nom du Serveur d'administration requis.
La fenêtre des propriétés du Serveur d'administration s'ouvre.
2. Sous l'onglet **Général**, sélectionnez la section **Paramètres du proxy KSN**.
3. Basculez le commutateur sur la position **Activer le proxy KSN sur le Serveur d'administration DÉSACTIVÉ** pour désactiver le service KSN Proxy ou basculez le commutateur sur la position **Utiliser Kaspersky Security Network DÉSACTIVÉ**.
Si le commutateur est désactivé, les appareils clients ne transmettent pas les résultats de l'installation des correctifs à Kaspersky.
Si vous utilisez KSN Privé, basculez le commutateur sur la position **Utiliser Kaspersky Private Security Network DÉSACTIVÉ**.

KSN est ainsi désactivé.

4. Cliquez sur le bouton **Enregistrer**.

Affichage de la Déclaration KSN acceptée

Lorsque vous activez Kaspersky Security Network (KSN), vous devez lire et accepter la Déclaration KSN. Vous pouvez consulter à tout moment la déclaration KSN.

Pour afficher la Déclaration KSN acceptée, procédez comme suit :

1. Cliquez sur l'icône **Paramètres** (⚙️) en regard du nom du Serveur d'administration requis.
La fenêtre des propriétés du Serveur d'administration s'ouvre.
2. Sous l'onglet **Général**, sélectionnez la section **Paramètres du proxy KSN**.
3. Cliquez sur le lien **Afficher la Déclaration de Kaspersky Security Network**.

Dans la fenêtre qui s'ouvre, vous pouvez voir le texte de la Déclaration KSN acceptée.

Accepter une Déclaration KSN mise à jour

Vous utilisez KSN conformément à la [Déclaration KSN](#) que vous lisez et acceptez en activant KSN. Si la Déclaration KSN est mise à jour, elle s'affiche lorsque vous mettez à jour ou mettez à niveau le Serveur d'administration. Vous pouvez accepter la Déclaration KSN mise à jour ou la refuser. Si vous la refusez, vous continuez à utiliser KSN conformément à la version précédente de la Déclaration KSN que vous avez acceptée auparavant.

Après la mise à jour ou la mise à niveau du Serveur d'administration, la Déclaration KSN mise à jour s'affiche automatiquement. Si vous refusez la Déclaration KSN mise à jour, vous pouvez toujours la consulter et l'accepter ultérieurement.

Pour afficher, puis accepter ou refuser une Déclaration KSN mise à jour, procédez comme suit :

1. Cliquez sur le lien **Plusieurs actualités et mises à jour de différentes catégories disponibles** dans le coin supérieur droit de la fenêtre principale de l'application.
La fenêtre **Notifications** s'ouvre.
2. Cliquez sur le lien **Afficher la déclaration KSN mise à jour**.
La fenêtre **Mise à jour de la Déclaration de Kaspersky Security Network** s'ouvre.
3. Lisez attentivement la Déclaration KSN, puis faites votre choix en cliquant sur l'un des boutons suivants :
 - **J'accepte la déclaration KSN mise à jour**
 - **Utiliser KSN sous l'ancienne Déclaration**

En fonction de votre choix, KSN continue de fonctionner conformément aux conditions de la Déclaration KSN actuelle ou de celle qui est mise à jour. Vous pouvez [consulter le texte de la Déclaration KSN acceptée](#) dans les propriétés du Serveur d'administration à tout moment.

Vérifier si le point de distribution fonctionne en tant que proxy KSN

Sur un appareil administré qui fonctionne comme un point de distribution, vous pouvez activer le proxy KSN. Un appareil administré fonctionne comme un proxy KSN lorsque le service ksnproxy est exécuté sur l'appareil. Vous pouvez vérifier, activer ou désactiver ce service sur l'appareil localement.

Pour vérifier si le point de distribution fonctionne en tant que proxy KSN, procédez comme suit :

1. Sur l'appareil du point de distribution, sous Windows, ouvrez **Services (Tous les programmes → Outils d'administration → Services)**.

2. Dans la liste des services, vérifiez si le service ksnproxy est en cours d'exécution.

Si le service ksnproxy est en cours d'exécution, l'Agent d'administration de l'appareil participe à Kaspersky Security Network et fonctionne comme proxy KSN pour les appareils administrés inclus dans la zone d'action du point de distribution.

Si vous le souhaitez, vous pouvez désactiver le service ksnproxy. Dans ce cas, l'Agent d'administration sur le point de distribution cesse de participer à Kaspersky Security Network. Cela requiert des autorisations d'administrateur local.

Scénario de mise à niveau de Kaspersky Security Center et des applications de sécurité administrées

Cette section présente le scénario principal de mise à niveau du Kaspersky Security Center et des applications de sécurité administrées.

La mise à niveau de Kaspersky Security Center et des applications de sécurité administrées s'effectue par étapes :

1 Planification des ressources

Évaluez l'espace disque occupé par votre base de données. Vérifiez que l'espace libre sur le disque est suffisant pour [sauvegarder une copie](#) des paramètres du Serveur d'administration et de la base de données.

2 Obtenir le fichier d'installation pour Kaspersky Security Center

Récupérez le fichier exécutable de la version actuelle de Kaspersky Security Center et enregistrez-le sur l'appareil qui fonctionne comme Serveur d'administration. Lisez les notes de sortie de version de Kaspersky Security Center que vous voulez utiliser.

3 Création d'une copie de sauvegarde de la version précédente

Utilisez [l'utilitaire de sauvegarde et de récupération de données](#) pour créer une copie de sauvegarde des données du Serveur d'administration.

4 Exécuter le programme d'installation

[Exécutez le fichier exécutable pour la dernière version](#) de Kaspersky Security Center. Pendant l'exécution du fichier, indiquez que vous disposez d'une copie de sauvegarde et précisez son emplacement. Vos données seront restaurées à partir de la sauvegarde.

5 Mise à niveau des applications administrées

Vous pouvez mettre à niveau l'application si une version plus récente est disponible. Lisez la liste des applications de Kaspersky prises en charge et assurez-vous que votre version de Kaspersky Security Center est compatible avec cette application. Ensuite, mettez à niveau de l'application comme décrit dans les notes de sortie de version.

Résultats

Une fois le scénario de mise à niveau terminé, assurez-vous que la nouvelle version du Serveur d'administration est correctement installée dans Microsoft Management Console. Cliquez sur **Aide** → **À propos de Kaspersky Security Center**. La version est affichée.

Pour vous assurer que vous utilisez la version la plus récente du Serveur d'administration dans Kaspersky Security Center 13 Web Console, cliquez en haut de l'écran sur l'icône **Paramètres** (⚙️) à côté du nom du Serveur d'administration. Dans la fenêtre des propriétés du Serveur d'administration qui s'ouvre, dans l'onglet **Général**, sélectionnez la section **Général**. La version est affichée.

Si vous avez mis à niveau une application de sécurité administrée, vérifiez qu'elle est correctement installée sur le ou le(s) appareil(s) administré(s). Pour plus d'informations, reportez-vous à la documentation de cette application.

Mise à jour des bases de données et des applications Kaspersky

Cette section décrit les étapes à suivre pour effectuer une mise à jour régulière des éléments suivants :

- Bases de données et modules logiciels de Kaspersky.
- Applications de Kaspersky installées, y compris les modules et les applications de sécurité de Kaspersky Security Center

Scénario : Mise à jour régulière des bases de données et des applications Kaspersky

Cette section fournit un scénario de mise à jour régulière des bases de données, des modules logiciels et des applications Kaspersky. Après avoir terminé le [scénario de configuration de la protection du réseau](#), vous devez conserver la fiabilité du système de protection pour vous assurer que les Serveurs d'administration et les appareils administrés sont protégés contre plusieurs menaces, y compris des virus, des attaques réseau et des attaques par phishing.

La protection du réseau reste à jour pour assurer les mises à jour régulières des éléments suivants :

- Bases de données et modules logiciels de Kaspersky.
- Applications de Kaspersky installées, y compris les modules et les applications de sécurité de Kaspersky Security Center

Lorsque vous terminez ce scénario, vous pouvez être sûr que :

- Votre réseau est protégé par le dernier logiciel de Kaspersky, y compris les modules et les applications de sécurité de Kaspersky Security Center.
- Les bases antivirus et les autres bases de données de Kaspersky critiques pour la sécurité du réseau sont toujours à jour.

Prérequis

Les appareils administrés doivent disposer d'une connexion au Serveur d'administration. Si ce n'est pas un cas, pensez à [mettre à jour manuellement les bases de données, les modules logiciels et les applications de Kaspersky](#) ou [directement à partir des serveurs de mise à jour de Kaspersky](#).

Le Serveur d'administration doit avoir une connexion à Internet.

Avant de démarrer, assurez-vous que vous avez :

1. Déployé les applications de sécurité de Kaspersky sur les appareils administrés selon le [scénario de déploiement des applications de Kaspersky par Kaspersky Security Center 13 Web Console](#).
2. Créé et configuré l'ensemble des stratégies, profils de stratégie et tâches obligatoire selon le [scénario de configuration de la protection du réseau](#).
3. [Designé une quantité appropriée de points de distribution](#) en fonction du nombre d'appareils administrés et de la topologie du réseau.

Étapes de la mise à jour des bases de données et des applications Kaspersky :

1 Choix d'un schéma de mise à jour

Vous pouvez utiliser [plusieurs schémas](#) pour installer les mises à jour des modules et des applications de sécurité de Kaspersky Security Center. Choisissez le schéma ou plusieurs schémas qui répondent le mieux aux exigences de votre réseau.

2 Création de la tâche de téléchargement des mises à jour dans le stockage du Serveur d'administration

Cette tâche est créée automatiquement par l'Assistant de configuration initiale de l'application Kaspersky Security Center. Si vous n'aviez pas exécuté l'Assistant, créez la tâche maintenant.

Cette tâche est requise pour télécharger les mises à jour des serveurs de mise à jour de Kaspersky dans le stockage du Serveur d'administration, ainsi que pour mettre à jour les bases de données et les modules logiciels de Kaspersky pour Kaspersky Security Center. Une fois téléchargées, les mises à jour peuvent être propagées vers les appareils administrés.

Si votre réseau comporte des points de distribution désignés, les mises à jour sont automatiquement téléchargées du stockage du Serveur d'administration aux stockages des points de distribution. Dans ce cas, les appareils administrés inclus dans la zone d'action d'un point de distribution téléchargent les mises à jour du stockage du point de distribution au lieu du stockage du Serveur d'administration.

Instructions pour :

- Console d'administration : [Création de la tâche de téléchargement des mises à jour dans le stockage du Serveur d'administration](#)

ou

- Kaspersky Security Center 13 Web Console : [Création de la tâche de téléchargement des mises à jour dans le stockage du Serveur d'administration](#)

3 Création de la tâche de téléchargement des mises à jour dans les stockages des points de distribution (facultatif)

Par défaut, les mises à jour sont téléchargées sur les points de distribution à partir du Serveur d'administration. Vous pouvez configurer Kaspersky Security Center pour télécharger les mises à jour sur les points de distribution directement à partir des serveurs de mise à jour de Kaspersky. Le téléchargement vers les stockages des points de distribution est préférable si le trafic entre le Serveur d'administration et les points de distribution est plus cher que le trafic entre les points de distribution et les serveurs de mise à jour de Kaspersky ou si votre Serveur d'administration n'a pas d'accès Internet.

Lorsque votre réseau comporte des points de distribution désignés et que la tâche *Téléchargement des mises à jour sur les stockages des points de distribution* est créée, les points de distribution téléchargent les mises à jour à partir des serveurs de mises à jour de Kaspersky, et non à partir du stockage du Serveur d'administration.

Instructions pour :

- Console d'administration : [Création de la tâche de téléchargement des mises à jour sur les stockages des points de distribution](#)

ou

- Kaspersky Security Center 13 Web Console : [Création de la tâche de téléchargement des mises à jour sur les stockages des points de distribution](#)

4 Configuration des points de distribution

Lorsque votre réseau comporte des [points de distribution désignés](#), assurez-vous que l'option **Déployer les mises à jour** est activée dans les propriétés de tous les points de distribution nécessaires. Lorsque cette option est désactivée pour un point de distribution, les appareils inclus dans la zone d'action du point de distribution téléchargent les mises à jour à partir du stockage du Serveur d'administration.

Si vous souhaitez que les appareils administrés reçoivent des mises à jour uniquement à partir des points de distribution, activez l'option **Distribuer les fichiers uniquement via les points de distribution** dans la [stratégie de l'Agent d'administration](#).

5 Optimisation du processus de mise à jour à l'aide du modèle déconnecté de téléchargement de mise à jour ou des fichiers diff (facultatif)

Vous pouvez optimiser le processus de mise à jour à l'aide du [modèle déconnecté de téléchargement de mise à jour](#) (activé par défaut) ou à l'aide de [fichiers diff](#). Pour chaque segment du réseau, vous devez choisir laquelle de ces deux fonctions activer car elles ne peuvent pas s'exécuter simultanément.

Lorsque le modèle déconnecté de téléchargement de mise à jour est activé, l'Agent d'administration télécharge les mises à jour nécessaires dans l'appareil administré une fois qu'elles sont téléchargées dans le stockage du Serveur d'administration, avant que l'application de sécurité les demande. Cela améliore la fiabilité du processus de mise à jour. Pour activer cette fonction, activez l'option **Télécharger les mises à jour et les bases antivirus à partir du Serveur d'administration à l'avance** dans la [stratégie de l'Agent d'administration](#).

Si vous n'utilisez pas le modèle déconnecté de téléchargement de mise à jour, vous pouvez optimiser le trafic entre le Serveur d'administration et les appareils administrés avec des fichiers diff. Lorsque cette fonction est activée, le Serveur d'administration ou un point de distribution télécharge des fichiers diff au lieu de fichiers entiers de bases de données ou de modules logiciels de Kaspersky. Un fichier diff décrit les différences entre deux versions d'un fichier d'une base de données ou d'un module logiciel. Par conséquent, un fichier diff occupe moins d'espace qu'un fichier entier. Cela entraîne une baisse du trafic entre le Serveur d'administration ou les points de distribution et les appareils administrés. Pour utiliser cette fonctionnalité, activez l'option **Télécharger les fichiers diff** dans les propriétés de la tâche *Téléchargement des mises à jour sur le stockage du Serveur d'administration* et/ou de la tâche *Téléchargement des mises à jour sur les stockages des points de distribution*.

Instructions pour : [Utilisation de fichiers diff pour la mise à jour des bases de données et des modules logiciels Kaspersky](#)

- Console d'administration : [Activation et désactivation du modèle déconnecté de téléchargement de mise à jour](#)

ou

- Kaspersky Security Center 13 Web Console : [Activation et désactivation du modèle déconnecté de téléchargement de mise à jour](#)

6 Vérification des mises à jour téléchargées (facultatif)

Avant d'installer les mises à jour téléchargées, vous pouvez les vérifier via la tâche d'*analyse des mises à jour*. Cette tâche exécute de manière séquentielle les tâches de mise à jour des appareils et les tâches de recherche de virus pour la collecte spécifiée d'appareils de test. Dès l'obtention des résultats de la tâche, le Serveur d'administration démarre ou bloque la propagation des mises à jour sur les appareils restants.

Dans le cadre de l'exécution de la tâche *Télécharger les mises à jour dans le stockage du Serveur d'administration*, la tâche d'*analyse des mises à jour* peut être exécutée. Dans les propriétés de la tâche de *Téléchargement des mises à jour dans le stockage du Serveur d'administration*, activez l'option **Vérifier les mises à jour avant de les déployer** dans la Console d'administration ou l'option **Exécuter la vérification de mise à jour** dans Kaspersky Security Center 13 Web Console.

Instructions pour :

- Console d'administration : [Vérification des mises à jour téléchargées](#)

ou

- Kaspersky Security Center 13 Web Console : [Vérification des mises à jour téléchargées](#)

7 Approbation et refus des mises à jour logicielles

Par défaut, les mises à jour logicielles téléchargées sont à l'état *Non défini*. Vous pouvez modifier l'état en *Approuvée* ou *Rejetée*. Les mises à jour confirmées sont toujours installées. Si une mise à jour nécessite une révision et l'acceptation des termes du Contrat de licence utilisateur final, vous devez d'abord les accepter. Ensuite, la mise à jour peut être propagée sur les appareils administrés. Les mises à jour non définies peuvent uniquement être installées sur l'Agent d'administration et [sur les autres modules de Kaspersky Security Center](#) conformément aux paramètres de stratégie de l'Agent d'administration. Les mises à jour auxquelles vous avez attribué l'état *Rejetée* ne seront pas installées sur les appareils. Si une mise à jour rejetée pour une application de sécurité a été installée précédemment, Kaspersky Security Center essaiera de la désinstaller de tous les appareils. Les mises à jour des modules de Kaspersky Security Center ne peuvent pas être désinstallées.

Instructions pour :

- Console d'administration : [Approbation et refus des mises à jour logicielles](#)

ou

- Kaspersky Security Center 13 Web Console : [Approbation et refus des mises à jour logicielles](#)

8 Configuration de l'installation automatique des mises à jour et des correctifs des modules de Kaspersky Security Center

À compter de la version 10 Service Pack 2, les mises à jour et correctifs téléchargés de l'Agent d'administration et [d'autres modules de Kaspersky Security Center](#) sont installés automatiquement. Si vous n'avez pas laissé l'option **Installer automatiquement les mises à jour et les correctifs nécessaires pour les composants dont l'état est Non défini** activée dans les propriétés de l'Agent d'administration, toutes les mises à jour seront installées automatiquement après leur téléchargement dans le stockage (ou plusieurs stockages). Si l'option est désactivée, les correctifs de Kaspersky chargés avec l'état *Non défini* sont installés après que l'administrateur a modifié leur état pour qu'il soit *Approuvé*.

Pour les versions de l'Agent d'administration antérieures à la version 10 Service Pack 2, assurez-vous que l'option **Mettre à jour les modules des Agents d'administration** est activée dans les propriétés de la tâche *Télécharger les mises à jour dans le stockage du Serveur d'administration* ou de la tâche de *Télécharger les mises à jour dans les stockages des points de distribution*.

Instructions pour :

- Console d'administration : [Activation et désactivation de la mise à jour automatique et de l'installation automatique des correctifs pour les modules de Kaspersky Security Center](#)

ou

- Kaspersky Security Center 13 Web Console : [Activation et désactivation de l'installation automatique des mises à jour et des correctifs pour les modules de Kaspersky Security Center](#)

9 Installation des mises à jour du Serveur d'administration.

Les mises à jour logicielles du Serveur d'administration ne dépendent pas des états de la mise à jour. Elles ne sont pas installées automatiquement et doivent être préalablement approuvées par l'administrateur dans l'onglet **Surveillance** de la Console d'administration (**Serveur d'administration <nom du serveur>** → **Surveillance**) ou dans la section **NOTIFICATIONS** de Kaspersky Security Center 13 Web Console (**SURVEILLANCE ET RAPPORTS** → **NOTIFICATIONS**). Ensuite, l'administrateur doit exécuter explicitement l'installation des mises à jour.

10 Configuration de l'installation automatique des mises à jour des applications de sécurité

Créez les tâches de mise à jour pour les applications administrées afin de fournir des mises à jour rapides des applications, des modules logiciels et des bases de données Kaspersky, et notamment des bases antivirus. Pour garantir des mises à jour opportunes, nous vous recommandons de sélectionner l'option **Lors du téléchargement des mises à jour dans le stockage** pendant la [configuration de la planification des tâches](#).

Par défaut, les mises à jour de Kaspersky Endpoint Security for Windows et de Kaspersky Endpoint Security for Linux sont installées uniquement après que vous avez redéfini l'état de la mise à jour sur *Approuvée*. Vous pouvez modifier les paramètres des mises à jour dans la tâche Mise à jour.

Si une mise à jour nécessite une révision et l'acceptation des termes du Contrat de licence utilisateur final, vous devez d'abord les accepter. Ensuite, la mise à jour peut être propagée sur les appareils administrés.

Instructions pour :

- Console d'administration : [Installation automatique des mises à jour pour Kaspersky Endpoint Security sur les appareils](#)

ou

- Kaspersky Security Center 13 Web Console : [Installation automatique des mises à jour pour Kaspersky Endpoint Security sur les appareils](#)

Résultats

Lorsque le scénario est terminé, Kaspersky Security Center est configuré pour mettre à jour les bases de données de Kaspersky et les applications de Kaspersky installées après que les mises à jour sont téléchargées dans le stockage du Serveur d'administration ou dans les stockages des points de distribution. Vous pouvez ensuite passer à la surveillance de l'état du réseau.

À propos de la mise à jour des bases de données, des modules logiciels et des applications de Kaspersky

Pour vous assurer que la protection de vos Serveurs d'administration et des appareils administrés est à jour, vous devez fournir des mises à jour opportunes des éléments suivants :

- Bases de données et modules logiciels de Kaspersky.

Avant de télécharger les bases de données et les modules logiciels de Kaspersky, Kaspersky Security Center vérifie si les serveurs de Kaspersky sont accessibles. Si l'accès aux serveurs via le DNS système n'est pas possible, l'application utilise le DNS public. Cela est nécessaire pour s'assurer que les bases de données antivirus sont mises à jour et que le niveau de sécurité est maintenu pour les appareils administrés.

- Applications de Kaspersky installées, y compris les modules et les applications de sécurité de Kaspersky Security Center

En fonction de la configuration de votre réseau, vous pouvez utiliser les schémas suivants de téléchargement et de distribution des mises à jour requises sur les appareils administrés :

- En utilisant une seule tâche : *Téléchargement des mises à jour sur le stockage du Serveur d'administration*
- En utilisant deux tâches :
 - *Téléchargement des mises à jour sur le stockage du Serveur d'administration*
 - Tâche de *Téléchargement des mises à jour sur les stockages des points de distribution*
- Manuellement via un dossier local, un dossier partagé ou un serveur FTP
- Directement à partir des serveurs de mise à jour de Kaspersky vers Kaspersky Endpoint Security for Windows sur les appareils administrés

Cliquez sur la tâche de Téléchargement des mises à jour sur le stockage du Serveur d'administration

Dans ce schéma, Kaspersky Security Center télécharge les mises à jour via la tâche *Téléchargement des mises à jour sur le stockage du Serveur d'administration*. Dans les petits réseaux qui contiennent moins de 300 appareils administrés dans un segment de réseau unique ou moins de 10 appareils administrés dans chaque segment de réseau, les mises à jour sont distribuées aux appareils administrés directement à partir du stockage du Serveur d'administration (voir figure ci-dessous).

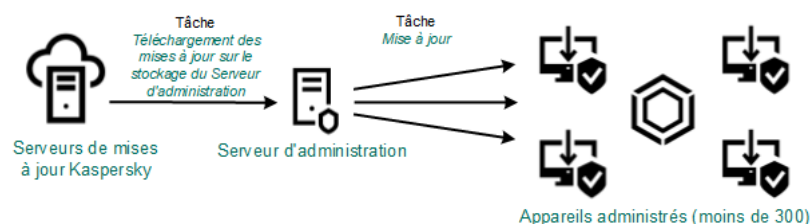

Mise à jour à l'aide de la tâche Téléchargement des mises à jour sur le stockage du Serveur d'administration sans points de distribution

Par défaut, le Serveur d'administration communique avec les serveurs de mise à jour de Kaspersky et télécharge les mises à jour au moyen du protocole HTTPS. Vous pouvez configurer le Serveur d'administration pour qu'il utilise le protocole HTTP au lieu du protocole HTTPS.

Si votre réseau contient plus de 300 appareils administrés ou si votre réseau comprend plusieurs segments de réseau avec plus de 9 appareils administrés dans chacun d'entre eux, nous vous recommandons d'utiliser des [points de distribution](#) pour propager les mises à jour vers les appareils administrés (voir figure ci-dessous). Les points de distribution réduisent la charge sur le Serveur d'administration et optimisent le trafic entre le Serveur d'administration et les appareils administrés. Vous pouvez [calculer](#) le nombre et la configuration de points de distribution nécessaires pour votre réseau.

Dans ce schéma, les mises à jour sont automatiquement téléchargées du stockage du Serveur d'administration vers les stockages des points de distribution. Les appareils administrés inclus dans la zone d'action d'un point de distribution téléchargent les mises à jour du stockage du point de distribution au lieu du stockage du Serveur d'administration.

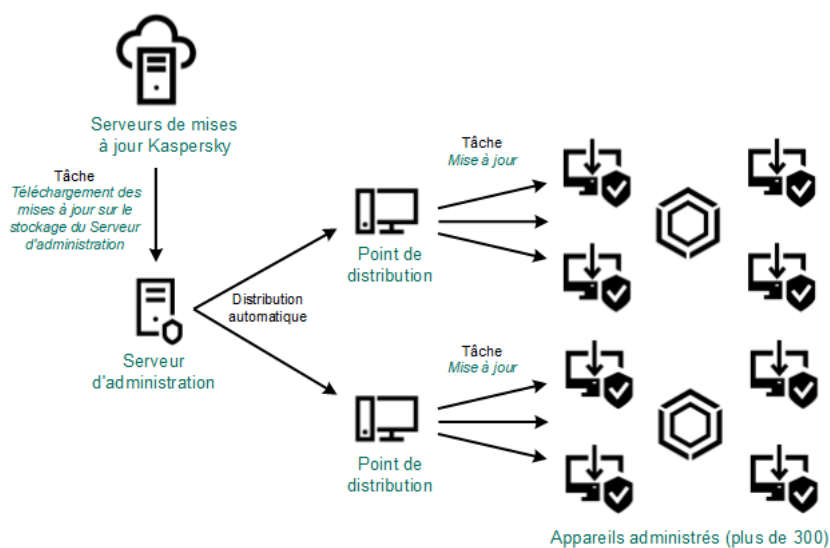

Mise à jour à l'aide de la tâche Téléchargement des mises à jour sur le stockage du Serveur d'administration avec points de distribution

Lorsque la tâche *Téléchargement des mises à jour sur le stockage du Serveur d'administration* est terminée, les mises à jour suivantes sont téléchargées dans le stockage du Serveur d'administration :

- Bases de données et modules logiciels de Kaspersky pour Kaspersky Security Center
Ces mises à jour sont installées automatiquement.
- Bases de données et modules logiciels de Kaspersky pour les applications de sécurité sur les appareils administrés
Ces mises à jour sont installées via la [tâche de mise à jour pour Kaspersky Endpoint Security for Windows](#).
- Mises à jour du Serveur d'administration
Ces mises à jour ne sont pas installées automatiquement. L'administrateur doit approuver et exécuter explicitement l'installation des mises à jour.

L'installation de correctifs sur le Serveur d'administration requiert des privilèges d'administrateur.

- Mises à jour des modules de Kaspersky Security Center
Par défaut, ces mises à jour sont installées automatiquement. Vous pouvez [modifier les paramètres dans la stratégie de l'Agent d'administration](#).
- Mises à jour des programmes de protection
Par défaut, Kaspersky Endpoint Security for Windows installe uniquement les mises à jour que vous approuvez. (Vous pouvez approuver les mises à jour [via la Console d'administration](#) ou [via Kaspersky Security Center 13 Web Console](#)). Les mises à jour sont installées via la tâche de mise à jour et peuvent être configurées dans les propriétés de cette tâche.

La tâche Télécharger les mises à jour dans le stockage de la tâche du Serveur d'administration n'est pas disponible sur les Serveurs d'administration virtuels. Les mises à jour téléchargées sur le Serveur d'administration principal s'affichent dans le stockage du Serveur d'administration virtuel.

Vous pouvez configurer l'analyse des mises à jour reçues sur la productivité et sur la présence des erreurs sur un ensemble d'appareils de test. Si la vérification réussit, les mises à jour sont distribuées à d'autres appareils administrés.

Chaque application de Kaspersky sollicite les mises à jour requises au serveur d'administration. Le Serveur d'administration accumule ces requêtes et télécharge uniquement les mises à jour requises par n'importe quelle application. Cela évite de télécharger les mêmes mises à jour plusieurs fois, voire de télécharger les mises à jour inutiles. Lors de l'exécution de la tâche *Téléchargement des mises à jour sur le stockage du Serveur d'administration*, le Serveur d'administration envoie automatiquement les informations suivantes aux serveurs de mise à jour de Kaspersky afin de garantir le téléchargement des versions appropriées des bases de données et des modules logiciels de Kaspersky :

- ID et version de l'application
- Identifiant d'installation de l'application
- ID de la clé active
- ID d'exécution de la tâche *Télécharger les mises à jour dans le stockage du Serveur d'administration*

Aucune des informations transmises ne contient des données personnelles ou confidentielles. AO Kaspersky Lab protège les informations obtenues conformément aux exigences définies par la loi.

En utilisant deux tâches : la tâche *Téléchargement des mises à jour sur le stockage du Serveur d'administration* et la tâche *Téléchargement des mises à jour sur les stockages des points de distribution*

Vous pouvez télécharger des mises à jour vers les stockages des points de distribution directement à partir des serveurs de mise à jour de Kaspersky au lieu du stockage du Serveur d'administration, puis distribuer les mises à jour sur les appareils administrés (voir figure ci-après). Le téléchargement vers les stockages des points de distribution est préférable si le trafic entre le Serveur d'administration et les points de distribution est plus cher que le trafic entre les points de distribution et les serveurs de mise à jour de Kaspersky ou si votre Serveur d'administration n'a pas d'accès Internet.

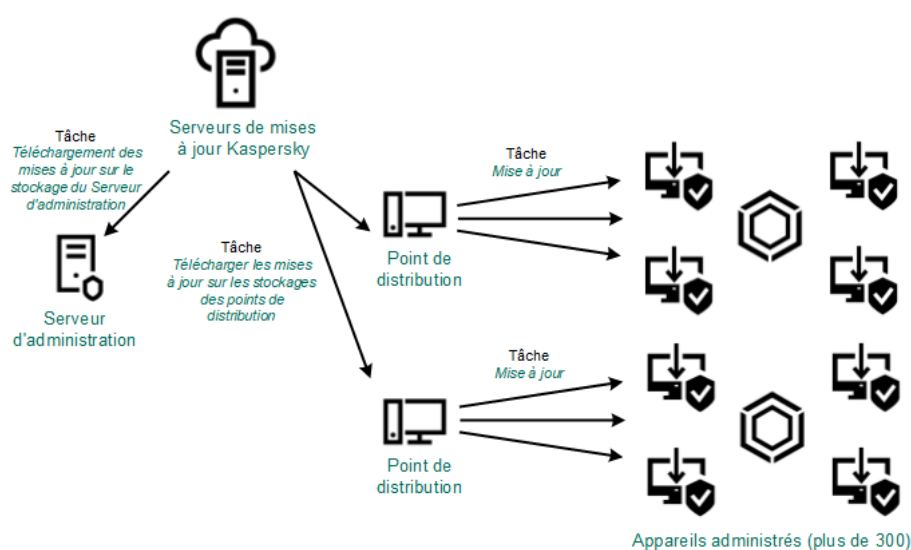

Mise à jour à l'aide de la tâche *Téléchargement des mises à jour sur le stockage du Serveur d'administration* et de la tâche *Téléchargement des mises à jour sur les stockages des points de distribution*

Par défaut, le Serveur d'administration et les points de distribution communiquent avec les serveurs de mise à jour de Kaspersky et téléchargent les mises à jour au moyen du protocole HTTPS. Vous pouvez configurer le Serveur d'administration et/ou les points de distribution pour utiliser le protocole HTTP au lieu de HTTPS.

Pour implémenter ce schéma, créez la tâche *Téléchargement des mises à jour sur les stockages des points de distribution* en plus de la tâche *Téléchargement des mises à jour sur le stockage du Serveur d'administration*. Ensuite, les points de distribution téléchargent les mises à jour à partir des serveurs de mise à jour de Kaspersky, et non à partir du stockage du Serveur d'administration.

Les appareils de points de distribution exécutant macOS ne peuvent pas télécharger les mises à jour à partir des serveurs de mises à jour de Kaspersky.

Si un ou plusieurs appareils exécutant macOS sont inclus dans la zone d'action de la tâche *Télécharger les mises à jour sur les stockages des points de distribution*, la tâche reçoit l'état *Échec*, même si elle s'est terminée avec succès sur tous les appareils Windows.

La tâche *Téléchargement des mises à jour sur le stockage du Serveur d'administration* est également nécessaire pour ce schéma, car cette tâche sert à télécharger les bases de données et les modules logiciels de Kaspersky pour Kaspersky Security Center.

Manuellement via un dossier local, un dossier partagé ou un serveur FTP

Si les appareils client ne disposent pas d'une connexion au Serveur d'administration, vous pouvez utiliser un dossier local ou une ressource partagée comme source de [mise à jour des bases de données, des modules logiciels et des applications de Kaspersky](#). Dans ce schéma, vous devez copier les mises à jour nécessaires du stockage du Serveur d'administration sur un disque amovible, puis copier les mises à jour dans le dossier local ou dans la ressource spécifiée comme source des mise à jour dans les paramètres de Kaspersky Endpoint Security for Windows (voir figure ci-dessous).

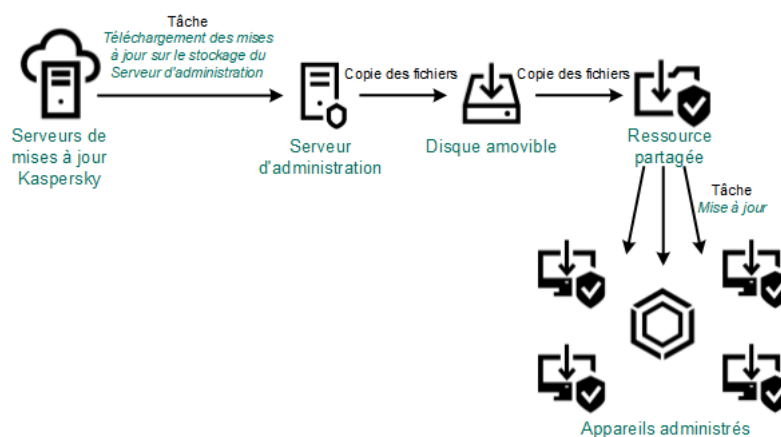

Mise à jour via un dossier local, un dossier partagé ou un serveur FTP

Directement à partir des serveurs de mise à jour de Kaspersky vers Kaspersky Endpoint Security for Windows sur les appareils administrés

Sur les appareils administrés, vous pouvez configurer Kaspersky Endpoint Security for Windows pour recevoir directement les mises à jour à partir des serveurs de mise à jour de Kaspersky (voir figure ci-dessous).

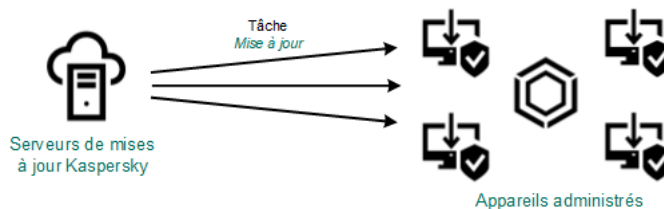

Mise à jour des applications de sécurité directement à partir des serveurs de mise à jour de Kaspersky

Dans ce schéma, l'application de sécurité n'utilise pas les stockages fournis par Kaspersky Security Center. Pour recevoir directement les mises à jour à partir des serveurs de mise à jour de Kaspersky, spécifiez ces derniers comme source de mises à jour dans l'interface de l'application de sécurité. Pour obtenir une description complète de ces paramètres, consultez la [documentation de Kaspersky Endpoint Security for Windows](#).

Création de la tâche de téléchargement des mises à jour dans le stockage du Serveur d'administration

La tâche *Téléchargement des mises à jour sur le stockage du Serveur d'administration* du Serveur d'administration est créée automatiquement par l'Assistant de configuration initiale de l'application Kaspersky Security Center. Vous ne pouvez créer qu'une seule tâche *Téléchargement des mises à jour sur le stockage du Serveur d'administration*. Par conséquent, vous pouvez créer une tâche *Téléchargement des mises à jour sur le stockage du Serveur d'administration* uniquement si elle a été supprimée de la liste des tâches du Serveur d'administration.

Cette tâche est nécessaire pour télécharger les mises à jour des serveurs de mise à jour de Kaspersky sur le stockage du Serveur d'administration. La liste de mises à jour inclut les éléments suivants :

- Mises à jour des bases de données et des modules logiciels pour le Serveur d'administration
- Mises à jour des bases de données et des modules logiciels pour les applications de sécurité Kaspersky
- Mises à jour des modules de Kaspersky Security Center
- Mises à jour des applications de sécurité Kaspersky

Une fois téléchargées, les mises à jour peuvent être propagées vers les appareils administrés.

Avant de distribuer les mises à jour sur les appareils administrés, vous pouvez exécuter la tâche de [vérification des mises à jour](#). Cela vous permet de vous assurer que le Serveur d'administration installera correctement les mises à jour téléchargées et qu'un niveau de sécurité ne diminuera pas à cause des mises à jour. Pour les vérifier avant distribution, configurez l'option **Exécuter la vérification de mise à jour** dans les paramètres de la tâche *Téléchargement des mises à jour sur le stockage du Serveur d'administration*.

Pour créer une tâche *Téléchargement des mises à jour sur le stockage du Serveur d'administration*, procédez comme suit :

1. Dans le menu principal, accédez à **APPAREILS** → **TÂCHES**.
2. Cliquez sur **Ajouter**.
L'Assistant de création d'une tâche se lance. Parcourez les étapes de l'Assistant à l'aide du bouton **Suivant**.
3. Pour l'application Kaspersky Security Center, sélectionnez le type de tâche **Téléchargement des mises à jour sur le stockage du Serveur d'administration**.

4. Spécifiez le nom de la tâche créée. Le nom de la tâche ne peut pas contenir plus de 100 symboles et contenir de symboles spéciaux ("*<>?\\:|).
5. Si vous souhaitez modifier les paramètres de la tâche par défaut, activez l'option **Ouvrir les détails de la tâche à la fin de la création** sur la page **Fin de la création d'une tâche**. Si vous n'activez pas cette tâche, la tâche est créée selon les paramètres par défaut. Vous pourrez modifier ces paramètres par défaut plus tard, à tout moment.
6. Cliquez sur le bouton **Créer**.
La tâche est créée et s'affiche dans la liste des tâches.
7. Cliquez sur le nom de la tâche créée pour ouvrir la fenêtre de propriétés de la tâche.
8. Dans la fenêtre des propriétés de la tâche, onglet **Paramètres des applications**, spécifiez les paramètres suivants :

- [Sources des mises à jour](#) 

Les ressources suivantes peuvent faire office de source des mises à jour pour le Serveur d'administration :

- Serveurs de mises à jour de Kaspersky

Serveurs HTTP(S) Kaspersky sur lesquels les applications de Kaspersky récupèrent les mises à jour des bases de données et des modules de l'application. Par défaut, le Serveur d'administration communique avec les serveurs de mise à jour de Kaspersky et télécharge les mises à jour au moyen du protocole HTTPS. Vous pouvez configurer le Serveur d'administration pour qu'il utilise le protocole HTTP au lieu du protocole HTTPS.

Sélectionné par défaut.

- Serveur d'administration principal

Cette ressource s'applique aux tâches créées pour un Serveur d'administration virtuel ou secondaire.

- Dossier local ou de réseau

Un dossier local ou de réseau qui contient les mises à jour les plus récentes. Un dossier de réseau peut être un serveur FTP ou HTTP ou un dossier partagé SMB. Si un dossier réseau nécessite une authentification, seul le protocole SMB est pris en charge. Lors de la sélection du dossier local, il faut indiquer le dossier sur l'appareil avec le Serveur d'administration installé.

Un serveur FTP ou http ou un dossier de réseau utilisé par une source des mises à jour doit contenir une structure de dossiers (avec les mises à jour) qui correspond à la structure créée lors de l'utilisation des serveurs de mise à jour de Kaspersky.

Si vous activez l'option **Ne pas utiliser de serveur proxy** pour les Serveurs de mises à jour de Kaspersky ou les sources de mise à jour du Dossier local ou de réseau , un Serveur d'administration n'utilise pas de serveur proxy pour le téléchargement des mises à jour.

- **Contenu des mises à jour :**

- [Télécharger les fichiers diff](#) 

Cette option active la [fonction de téléchargement des fichiers diff.](#)

Cette option est Inactif par défaut.

- **Autres paramètres :**

- **[Forcer la mise à jour des Serveurs d'administration secondaires](#)** 

Si cette option est activée, le Serveur d'administration lance les tâches de mise à jour sur les Serveurs d'administration secondaires dès que de nouvelles mises à jour sont téléchargées. Dans le cas contraire, les tâches de mise à jour sur les Serveurs d'administration secondaires sont lancées conformément à leur programmation.

Cette option est Inactif par défaut.

- **[Copier les mises à jour récupérées dans des dossiers complémentaires](#)** 

Après que le Serveur d'administration reçoit les mises à jour, il les copie dans les dossiers indiqués. Utilisez cette option si vous voulez administrer manuellement la distribution des mises à jour sur votre réseau.

Par exemple, vous pourriez vouloir utiliser cette option dans la situation suivante : le réseau de votre organisation comprend plusieurs sous-réseaux indépendants et les appareils sur chacun de ces sous-réseaux n'ont pas accès aux autres sous-réseaux. Toutefois, les appareils dans tous les sous-réseaux ont accès à un dossier partagé central. Dans ce cas, vous installez le Serveur d'administration dans un des sous-réseaux pour télécharger les mises à jour depuis les serveurs de mise à jour de Kaspersky, vous activez cette option, puis vous définissez ce dossier partagé réseau. Dans les tâches de téléchargement des mises à jour dans le stockage pour les autres Serveurs d'administration, définissez le nom du dossier réseau partagé en tant que source des mises à jour.

Cette option est Inactif par défaut.

- **[Ne pas forcer la mise à jour des appareils et des Serveurs d'administration secondaires avant la fin de la copie](#)** 

Les tâches de téléchargement des mises à jour sur les appareils clients et les Serveurs d'administration secondaires démarrent uniquement après la copie de ces mises à jour depuis le dossier de mise à jour principal vers les dossiers de mise à jour complémentaires.

Cette option doit être activée si les appareils clients et les Serveurs d'administration secondaires téléchargent les mises à jour depuis des dossiers réseau complémentaires.

Cette option est Inactif par défaut.

- **[Mettre à jour les modules des Agents d'administration \(pour les Agents d'administration d'une version antérieure à 10 Service Pack 2\)](#)** 

Si cette option est activée, les mises à jour pour les modules logiciels de l'Agent d'administration sont installées automatiquement après que le Serveur d'administration a terminé la tâche de téléchargement des mises à jour dans le stockage. Dans le cas contraire, les mises à jour obtenues pour les modules de l'Agent d'administration peuvent être installées manuellement.

Cette option s'applique uniquement aux versions de l'Agent d'administration antérieures à 10 Service Pack 2. À partir de la version 10 Service Pack 2, les Agents d'administration sont mis à jour automatiquement.

Cette option est activée par défaut.

- **Exécuter la vérification de mise à jour :**

- [Exécuter la vérification de mise à jour](#) ?

Le Serveur d'administration télécharge les mises à jour depuis la source, les enregistre dans un stockage provisoire et [exécute la tâche](#) définie dans le champ **Tâche d'analyse des mises à jour**. Si la tâche aboutit, les mises à jour sont copiées depuis le stockage local vers un dossier partagé sur le Serveur d'administration, puis elles sont distribuées sur tous les appareils pour lesquels le Serveur d'administration fait office de source des mises à jour (les tâches dont le type de planification est **Lors du téléchargement des mises à jour dans le stockage** sont lancées). La tâche de téléchargement des mises à jour sur les référentiels se termine uniquement après la fin de la tâche *d'analyse des mises à jour*.

Cette option est Inactif par défaut.

9. Dans la fenêtre des propriétés de la tâche, onglet **Programmation**, créez une planification pour le démarrage de la tâche. Le cas échéant, configurez les paramètres suivants :

- [Programmation :](#) ?

Sélectionnez la programmation de l'exécution de la tâche, puis configurez la programmation sélectionnée.

- [Manuel](#) ? (sélectionné par défaut)

La tâche ne s'exécute pas automatiquement. Vous pouvez uniquement la lancer manuellement.
Cette option est activée par défaut.

- [Toutes les N minutes](#) ?

La tâche s'exécute régulièrement, à l'intervalle défini en minutes, à partir de l'heure indiquée le jour de la création de la tâche.

La tâche s'exécute par défaut toutes les 30 minutes, à partir de l'heure actuelle du système.

- [Toutes les N heures](#) ?

La tâche s'exécute régulièrement, selon l'intervalle défini en heures, à partir de la date et heure définis.

La tâche s'exécute par défaut toutes les six heures à partir de la date et de l'heure actuelles du système.

- [Tous les N jours](#) ?

La tâche s'exécute régulièrement, selon l'intervalle défini en jours. En outre, vous pouvez spécifier la date et l'heure de la première exécution de la tâche. Ces options supplémentaires deviennent disponibles si elles sont prises en charge par l'application pour laquelle vous créez la tâche.

La tâche s'exécute par défaut chaque jour, à partir de la date et de l'heure actuelle du système.

- [Toutes les N semaines](#) ?

La tâche s'exécute régulièrement, selon l'intervalle défini en semaines, le jour indiqué de la semaine et à l'heure indiquée.

La tâche s'exécute par défaut chaque lundi à l'heure système actuelle.

- [Chaque jour \(passage à l'heure d'été non pris en charge\)](#) ?

La tâche s'exécute régulièrement, selon l'intervalle défini en jours. Cette programmation ne tient pas compte du passage à l'heure d'été. Cela signifie que lorsque les horloges sont avancées ou reculées d'une heure au début ou à la fin de l'été, l'heure de lancement réelle de la tâche ne change pas.

Nous déconseillons d'adopter cette programmation. Elle est requise pour la rétrocompatibilité avec Kaspersky Security Center.

La tâche démarre par défaut chaque jour à l'heure système actuelle.

- [Chaque semaine](#) ?

La tâche s'exécute chaque semaine, le jour défini et à l'heure indiquée.

- [Selon les jours de la semaine](#) ?

La tâche s'exécute régulièrement les jours définis de la semaine, à l'heure indiquée.

Par défaut, la tâche s'exécute chaque vendredi à 18h00.

- [Chaque mois](#) ?

La tâche s'exécute régulièrement le jour du mois défini, à l'heure indiquée.

Si le jour en question ne figure pas dans le mois, la tâche s'exécute le dernier jour.

La tâche s'exécute par défaut le premier jour de chaque mois, à l'heure système actuelle.

- [Mensuellement, les jours indiqués des semaines sélectionnées](#) ?

La tâche s'exécute régulièrement les jours du mois définis, à l'heure indiquée.

Par défaut, aucun jour du mois n'est sélectionné. L'heure de lancement par défaut est 18h00.

- [Lors de la détection d'une attaque de virus](#) ?

La tâche s'exécute après un événement *Attaque de virus*. Sélectionnez les types d'application qui vont surveiller les attaques de virus. Les types suivants de Application sont présent :

- Antivirus pour postes de travail et serveurs de fichiers
- Antivirus de protection du périmètre
- Antivirus pour systèmes de messagerie

Tous les types d'application sont cochés par défaut.

Il se peut que vous souhaitiez exécuter différentes tâches en fonction du type d'application antivirus qui signale une attaque de virus. Dans ce cas, supprimez la sélection des types d'application dont vous n'avez pas besoin.

- [À la fin d'une autre tâche](#)

La tâche actuelle démarre à la fin d'une autre tâche. Vous pouvez sélectionner comment la tâche antérieure doit se terminer (réussite ou erreur) pour lancer l'exécution de la tâche actuelle. Par exemple, vous pouvez exécuter la tâche Administration des appareils avec l'option **Activer l'appareil** et, une fois celle-ci terminée, exécuter la tâche de recherche de virus.

- [Lancer les tâches non exécutées](#)

Cette option détermine le comportement d'une tâche si un appareil client n'est pas visible sur le réseau quand la tâche est sur le point de démarrer.

Si la case est Activé, lors du lancement suivant de l'application de Kaspersky sur cet appareil client, une tentative de lancement de la tâche sera faite. Si la programmation de la tâche est **Manuel, Une fois** ou **Immédiatement**, la tâche est immédiatement lancée dès que l'appareil apparaît sur le réseau ou immédiatement après l'inclusion de l'appareil dans la zone d'action de la tâche.

Si cette option est désactivée, seules les tâches planifiées s'exécutent sur les appareils client ; pour les modes **Manuel, Une fois** et **Immédiatement**, les tâches sur les appareils clients s'exécutent uniquement sur les appareils clients visibles sur le réseau. Par exemple, vous pouvez désactiver cette option pour une tâche qui consomme des ressources que vous voulez exécuter uniquement en dehors des heures de bureau.

Cette option est activée par défaut.

- [Adopter un décalage aléatoire automatique pour les lancements de tâche](#)

Si cette option est activée, la tâche est lancée sur les appareils clients de manière aléatoire au cours d'un intervalle défini. C'est ce qu'on appelle un *lancement échelonné d'une tâche*. Un lancement échelonné de tâche permet d'éviter la communication simultanée d'un nombre important d'appareils clients avec le Serveur d'administration lors du lancement de la tâche programmée.

La temps du lancement aléatoire est automatiquement calculée lors de la création d'une tâche selon le nombre d'appareils clients sur lesquels la tâche est diffusée. Par la suite, la tâche démarre toujours à l'heure de lancement calculée. Toutefois, quand les paramètres de la tâche sont modifiés ou si la tâche est lancée manuellement, la valeur calculée de l'heure de lancement de la tâche est modifiée.

Si la case n'est pas cochée, le lancement de la tâche sur les appareils clients s'opère selon la planification.

- [Décaler aléatoirement le lancement dans un intervalle de \(min\)](#)

Si cette option est activée, la tâche est lancée sur les appareils clients de manière aléatoire au cours de l'intervalle défini. Un lancement échelonné de tâche permet d'éviter la communication simultanée d'un nombre important d'appareils clients avec le Serveur d'administration lors du lancement de la tâche programmée.

Si la case n'est pas cochée, le lancement de la tâche sur les appareils clients s'opère selon la planification.

Cette option est Inactif par défaut. Par défaut, la valeur de cet intervalle est de une minute.

10. Cliquez sur le bouton **Enregistrer**.

La tâche est créée et configurée.

Quand le Serveur d'administration exécute la tâche *Téléchargement des mises à jour sur le stockage du Serveur d'administration*, les mises à jour des bases de données et des modules logiciels sont téléchargées depuis la source de mise à jour et stockées dans le dossier partagé du Serveur d'administration. Si une tâche est créée pour un groupe d'administration, elle est diffusée uniquement aux Agents d'administration inclus dans le groupe d'administration indiqué.

Les mises à jour du dossier partagé sur le Serveur d'administration sont diffusées sur les appareils clients et les Serveurs d'administration secondaires.

Analyse des mises à jour récupérées

Avant l'installation des mises à jour sur les appareils administrés, vous pouvez d'abord vérifier l'efficacité des mises à jour et rechercher les erreurs via la tâche d'*analyse des mises à jour*. Au cours de la tâche *Téléchargement des mises à jour sur le stockage du Serveur d'administration*, la tâche d'*analyse des mises à jour* est exécutée automatiquement. Le Serveur d'administration télécharge les mises à jour depuis la source, les enregistre dans le stockage temporaire et exécute la tâche d'*analyse des mises à jour*. Si la tâche réussit, les mises à jour sont copiées depuis le stockage temporaire vers le dossier partagé du Serveur d'administration. Elles sont diffusées à l'ensemble des appareils clients pour lesquels le Serveur d'administration est la source des mises à jour.

Si, à la fin de la tâche d'*analyse des mises à jour* placées dans le stockage temporaire, les mises à jour sont considérées comme incorrectes ou si la tâche d'*analyse des mises à jour* se solde sur une erreur, la copie de ces mises à jour dans le dossier partagé n'a pas lieu. La version précédente des mises à jour est conservée sur le Serveur d'administration. De plus, les tâches disposant du type de programmation **Lors du téléchargement des mises à jour dans le stockage** n'ont pas encore été lancées. Ces opérations sont réalisées à la prochaine exécution de la tâche *Téléchargement des mises à jour sur le stockage du Serveur d'administration*, si l'analyse des nouvelles mises à jour réussit.

L'ensemble de mises à jour est considéré comme incorrect si une des conditions suivantes est remplie sur au moins un appareil d'essai :

- Une erreur s'est produite pendant l'exécution de la tâche de mise à jour
- Après l'application des mises à jour, l'état de la protection en temps réel de l'application de sécurité est modifié.
- Un objet infecté a été identifié durant la tâche d'analyse à la demande.
- Une erreur de l'application de Kaspersky s'est produite.

Si aucune des conditions citées n'est remplie sur aucun des appareils d'essai, alors les mises à jour sont considérées comme correctes et la tâche d'*analyse des mises à jour* a réussi.

Avant de commencer à créer la tâche de *vérification des mises à jour*, réalisez les prérequis :

1. [Créez un groupe d'administration](#) avec plusieurs appareils de test. Vous aurez besoin de ce groupe pour vérifier les mises à jour.

Nous recommandons d'utiliser des appareils bien protégés avec la configuration logicielle la plus répandue dans le réseau de l'entreprise. Cette approche augmente la qualité et la probabilité de détection des virus lors des analyses et minimise le risque de faux positifs. En cas de détection de virus sur les appareils d'essai, la tâche d'*analyse des mises à jour* échoue.

2. [Créez deux tâches](#) pour Kaspersky Endpoint Security for Windows : *Mise à jour* and *Recherche de virus*. Vous en aurez besoin pour créer la tâche d'*analyse de mise à jour*. Cette tâche exécute séquentiellement les tâches de *mise à jour* et d'*analyse antivirus* sur les appareils de test pour vérifier que toutes les mises à jour sont valides.

Lors de la création des tâches de *mise à jour* et d' *analyse antivirus*, indiquez le groupe d'administration avec les appareils de test.

Pour que Kaspersky Security Center analyse les mises à jour reçues avant de les diffuser sur les appareils clients, procédez comme suit :

1. Dans le menu principal, accédez à **APPAREILS** → **TÂCHES**.
2. Cliquez sur la tâche **Téléchargement des mises à jour sur le stockage du Serveur d'administration**.
3. Dans la fenêtre de propriétés de la tâche qui s'ouvre, sous l'onglet **Paramètres des applications**, cliquez sur le bouton **Configurer** à côté de **Exécuter la vérification de mise à jour**.
4. Dans la fenêtre **Vérification de la mise à jour** qui s'ouvre, activez l'option **Exécuter la vérification de mise à jour**.
5. Si la tâche de *vérification des mises à jour* existe, cliquez sur le lien **Modifier**. Dans la fenêtre qui s'ouvre, sélectionnez la tâche de *vérification des mises à jour* dans le groupe d'administration avec les appareils de test.
6. Si vous n'avez pas créé la tâche de *vérification des mises à jour* auparavant, procédez comme suit :
 - a. Cliquez sur le bouton **Nouvelle tâche**.
 - b. Dans l'Assistant de création d'une tâche qui s'ouvre, indiquez le nom de la tâche si vous souhaitez modifier le nom prédéfini.
 - c. Sélectionnez le groupe d'administration avec les appareils de test que vous avez créé précédemment.
 - d. Tout d'abord, sélectionnez la tâche de *mise à jour* de Kaspersky Endpoint Security for Windows, puis sélectionnez la tâche de *recherche de virus*.

Après cela, les options suivantes s'affichent. Nous vous recommandons de les laisser activés :

- [Redémarrer l'appareil après la mise à jour des bases de données](#) ?

Une fois que les bases de données antivirus sont mises à jour sur un appareil, nous vous recommandons de redémarrer l'appareil.

L'option est activée par défaut.

- [Vérifier l'état de la protection en temps réel après la mise à jour des bases de données et le redémarrage de l'appareil](#) ?

Si cette option est activée, la tâche de *vérification des mises à jour* vérifie si les mises à jour téléchargées dans le stockage du Serveur d'administration sont valides et si le niveau de protection a diminué après la mise à jour de la base antivirus et le redémarrage de l'appareil.

Cette option est activée par défaut.

e. Indiquez un compte à partir duquel la tâche de *vérification des mises à jour* sera exécutée. Vous pouvez utiliser votre compte et laisser l'option **Compte par défaut** activée. Vous pouvez également indiquer que la tâche doit être exécutée sous un autre compte disposant des droits d'accès nécessaires. Pour ce faire, sélectionnez l'option **Indiquer un compte**, puis saisissez les informations d'identification de ce compte.

7. Fermez la fenêtre des propriétés de la tâche *Téléchargement des mises à jour sur le stockage du Serveur d'administration* en cliquant sur le bouton **Enregistrer**.

La vérification de la mise à jour automatique est activée. Vous pouvez maintenant exécuter la tâche *Téléchargement des mises à jour sur le stockage du Serveur d'administration* et elle démarrera à partir de la vérification des mises à jour.

Création de la tâche de téléchargement des mises à jour dans les stockages des points de distribution

La tâche *Télécharger les mises à jour sur les stockages des points de distribution* ne fonctionne que sur les appareils de points de distribution exécutant Windows. Les appareils de points de distribution fonctionnant sous Linux ou macOS ne peuvent pas télécharger les mises à jour des serveurs de mise à jour de Kaspersky. Si au moins un appareil fonctionnant sous Linux ou macOS se trouve dans la zone d'action de la tâche, la tâche aura le statut *Échec*. Même si la tâche est terminée avec succès sur tous les appareils Windows, elle renverra une erreur sur les appareils restants.

Vous pouvez créer la tâche *Télécharger les mises à jour sur les stockages des points de distribution* pour un groupe d'administration. Cette tâche est exécutée pour les points de distribution inclus dans le groupe d'administration indiqué.

Vous pouvez utiliser cette tâche par exemple si le trafic entre le Serveur d'administration et le ou les point(s) de distribution est plus cher que le trafic entre le ou les point(s) de distribution et les serveurs de mise à jour de Kaspersky ou si votre Serveur d'administration n'a pas d'accès Internet.

Cette tâche est nécessaire pour télécharger les mises à jour des serveurs de mise à jour de Kaspersky dans les stockages des points de distribution. La liste de mises à jour inclut les éléments suivants :

- Mises à jour des bases de données et des modules logiciels pour les applications de sécurité Kaspersky
- Mises à jour des modules de Kaspersky Security Center
- Mises à jour des applications de sécurité Kaspersky

Une fois téléchargées, les mises à jour peuvent être propagées vers les appareils administrés.

Pour créer la tâche *Téléchargement des mises à jour sur les stockages des points de distribution* pour un groupe d'administration sélectionné, procédez comme suit :

1. Dans le menu principal, accédez à **APPAREILS** → **TÂCHES**.

2. Cliquez sur le bouton **Ajouter**.

L'Assistant de création d'une tâche se lance. Parcourez les étapes de l'Assistant à l'aide du bouton **Suivant**.

3. Pour l'application Kaspersky Security Center, dans le champ **Type de tâche**, sélectionnez **Téléchargement des mises à jour sur les stockages des points de distribution**.

4. Spécifiez le nom de la tâche créée. Le nom de la tâche ne peut pas contenir plus de 100 symboles et contenir de symboles spéciaux ("*<>?\\:|).

5. Sélectionnez un bouton d'option pour spécifier le groupe d'administration, la sélection d'appareils ou les appareils auxquels la tâche s'applique.

6. À l'étape **Fin de la création d'une tâche**, si vous souhaitez modifier les paramètres de tâche par défaut, activez l'option **Ouvrir les détails de la tâche à la fin de la création**. Si vous n'activez pas cette tâche, la tâche est créée selon les paramètres par défaut. Vous pourrez modifier ces paramètres par défaut plus tard, à tout moment.

7. Cliquez sur le bouton **Créer**.

La tâche est créée et s'affiche dans la liste des tâches.

8. Cliquez sur le nom de la tâche créée pour ouvrir la fenêtre de propriétés de la tâche.

9. Dans l'onglet **Paramètres des applications** de la fenêtre des propriétés de la tâche, spécifiez les paramètres suivants :

- [Sources des mises à jour](#)

Les ressources suivantes peuvent faire office de source des mises à jour pour le point de distribution :

- Serveurs de mise à jour de Kaspersky.

Serveurs HTTP(S) Kaspersky sur lesquels les applications de Kaspersky récupèrent les mises à jour des bases de données et des modules de l'application.

Par défaut, cette option est sélectionnée.

- Un dossier local ou de réseau qui contient les mises à jour les plus récentes. Un dossier de réseau peut être un serveur FTP ou HTTP ou un dossier partagé SMB. Lors de la sélection du dossier local, il faut indiquer le dossier sur l'appareil avec le Serveur d'administration installé.

Un serveur FTP ou http ou un dossier de réseau utilisé par une source des mises à jour doit contenir une structure de dossiers (avec les mises à jour) qui correspond à la structure créée lors de l'utilisation des serveurs de mise à jour de Kaspersky.

- [Dossier de stockage des mises à jour](#)

Le chemin d'accès au dossier spécifié pour stocker les mises à jour enregistrées. Vous pouvez copier le chemin du dossier spécifié dans un presse-papiers. Vous ne pouvez pas modifier le chemin d'accès à un dossier spécifié pour une tâche de groupe.

- [Mettre à jour les modules des Agents d'administration](#)

Si cette option est activée, les mises à jour pour les modules logiciels de l'Agent d'administration sont installées automatiquement après que le Serveur d'administration a terminé la tâche de téléchargement des mises à jour dans le stockage. Dans le cas contraire, les mises à jour obtenues pour les modules de l'Agent d'administration peuvent être installées manuellement.

Cette option s'applique uniquement aux versions de l'Agent d'administration antérieures à 10 Service Pack 2. À partir de la version 10 Service Pack 2, les Agents d'administration sont mis à jour automatiquement.

Cette option est activée par défaut.

- [Télécharger les fichiers diff](#) ?

Cette option active la [fonction de téléchargement des fichiers diff](#).

Cette option est Inactif par défaut.

10. Créez une programmation pour le démarrage de la tâche. Le cas échéant, configurez les paramètres suivants :

- [Programmation :](#) ?

Sélectionnez la programmation de l'exécution de la tâche, puis configurez la programmation sélectionnée.

- [Manuel](#) ? (sélectionné par défaut)

La tâche ne s'exécute pas automatiquement. Vous pouvez uniquement la lancer manuellement.
Cette option est activée par défaut.

- [Toutes les N minutes](#) ?

La tâche s'exécute régulièrement, à l'intervalle défini en minutes, à partir de l'heure indiquée le jour de la création de la tâche.

La tâche s'exécute par défaut toutes les 30 minutes, à partir de l'heure actuelle du système.

- [Toutes les N heures](#) ?

La tâche s'exécute régulièrement, selon l'intervalle défini en heures, à partir de la date et heure définis.

La tâche s'exécute par défaut toutes les six heures à partir de la date et de l'heure actuelles du système.

- [Tous les N jours](#) ?

La tâche s'exécute régulièrement, selon l'intervalle défini en jours. En outre, vous pouvez spécifier la date et l'heure de la première exécution de la tâche. Ces options supplémentaires deviennent disponibles si elles sont prises en charge par l'application pour laquelle vous créez la tâche.

La tâche s'exécute par défaut chaque jour, à partir de la date et de l'heure actuelle du système.

- [Toutes les N semaines](#) ?

La tâche s'exécute régulièrement, selon l'intervalle défini en semaines, le jour indiqué de la semaine et à l'heure indiquée.

La tâche s'exécute par défaut chaque lundi à l'heure système actuelle.

- [Chaque jour \(passage à l'heure d'été non pris en charge\)](#) ?

La tâche s'exécute régulièrement, selon l'intervalle défini en jours. Cette programmation ne tient pas compte du passage à l'heure d'été. Cela signifie que lorsque les horloges sont avancées ou reculées d'une heure au début ou à la fin de l'été, l'heure de lancement réelle de la tâche ne change pas.

Nous déconseillons d'adopter cette programmation. Elle est requise pour la rétrocompatibilité avec Kaspersky Security Center.

La tâche démarre par défaut chaque jour à l'heure système actuelle.

- [Chaque semaine](#) ?

La tâche s'exécute chaque semaine, le jour défini et à l'heure indiquée.

- [Selon les jours de la semaine](#) ?

La tâche s'exécute régulièrement les jours définis de la semaine, à l'heure indiquée.

Par défaut, la tâche s'exécute chaque vendredi à 18h00.

- [Chaque mois](#) ?

La tâche s'exécute régulièrement le jour du mois défini, à l'heure indiquée.

Si le jour en question ne figure pas dans le mois, la tâche s'exécute le dernier jour.

La tâche s'exécute par défaut le premier jour de chaque mois, à l'heure système actuelle.

- [Mensuellement, les jours indiqués des semaines sélectionnées](#) ?

La tâche s'exécute régulièrement les jours du mois définis, à l'heure indiquée.

Par défaut, aucun jour du mois n'est sélectionné. L'heure de lancement par défaut est 18h00.

- [Lors de la détection d'une attaque de virus](#) ?

La tâche s'exécute après un événement *Attaque de virus*. Sélectionnez les types d'application qui vont surveiller les attaques de virus. Les types suivants de Application sont présent :

- Antivirus pour postes de travail et serveurs de fichiers
- Antivirus de protection du périmètre
- Antivirus pour systèmes de messagerie

Tous les types d'application sont cochés par défaut.

Il se peut que vous souhaitiez exécuter différentes tâches en fonction du type d'application antivirus qui signale une attaque de virus. Dans ce cas, supprimez la sélection des types d'application dont vous n'avez pas besoin.

- [À la fin d'une autre tâche](#)

La tâche actuelle démarre à la fin d'une autre tâche. Vous pouvez sélectionner comment la tâche antérieure doit se terminer (réussite ou erreur) pour lancer l'exécution de la tâche actuelle. Par exemple, vous pouvez exécuter la tâche Administration des appareils avec l'option **Activer l'appareil** et, une fois celle-ci terminée, exécuter la tâche de recherche de virus.

- [Lancer les tâches non exécutées](#)

Cette option détermine le comportement d'une tâche si un appareil client n'est pas visible sur le réseau quand la tâche est sur le point de démarrer.

Si la case est Activé, lors du lancement suivant de l'application de Kaspersky sur cet appareil client, une tentative de lancement de la tâche sera faite. Si la programmation de la tâche est **Manuel, Une fois** ou **Immédiatement**, la tâche est immédiatement lancée dès que l'appareil apparaît sur le réseau ou immédiatement après l'inclusion de l'appareil dans la zone d'action de la tâche.

Si cette option est désactivée, seules les tâches planifiées s'exécutent sur les appareils client ; pour les modes **Manuel, Une fois** et **Immédiatement**, les tâches sur les appareils clients s'exécutent uniquement sur les appareils clients visibles sur le réseau. Par exemple, vous pouvez désactiver cette option pour une tâche qui consomme des ressources que vous voulez exécuter uniquement en dehors des heures de bureau.

Cette option est activée par défaut.

- [Adopter un décalage aléatoire automatique pour les lancements de tâche](#)

Si cette option est activée, la tâche est lancée sur les appareils clients de manière aléatoire au cours d'un intervalle défini. C'est ce qu'on appelle un *lancement échelonné d'une tâche*. Un lancement échelonné de tâche permet d'éviter la communication simultanée d'un nombre important d'appareils clients avec le Serveur d'administration lors du lancement de la tâche programmée.

La temps du lancement aléatoire est automatiquement calculée lors de la création d'une tâche selon le nombre d'appareils clients sur lesquels la tâche est diffusée. Par la suite, la tâche démarre toujours à l'heure de lancement calculée. Toutefois, quand les paramètres de la tâche sont modifiés ou si la tâche est lancée manuellement, la valeur calculée de l'heure de lancement de la tâche est modifiée.

Si la case n'est pas cochée, le lancement de la tâche sur les appareils clients s'opère selon la planification.

- [Décaler aléatoirement le lancement dans un intervalle de \(min\)](#)

Si cette option est activée, la tâche est lancée sur les appareils clients de manière aléatoire au cours de l'intervalle défini. Un lancement échelonné de tâche permet d'éviter la communication simultanée d'un nombre important d'appareils clients avec le Serveur d'administration lors du lancement de la tâche programmée.

Si la case n'est pas cochée, le lancement de la tâche sur les appareils clients s'opère selon la planification.

Cette option est Inactif par défaut. Par défaut, la valeur de cet intervalle est de une minute.

11. Cliquez sur le bouton **Enregistrer**.

La tâche est créée et configurée.

En plus des paramètres que vous définissez lors de la création de la tâche, vous pouvez modifier d'autres propriétés de la tâche créée.

Suite à l'exécution de la tâche *Téléchargement des mises à jour sur les stockages des points de distribution*, les mises à jour des bases de données et des modules des applications sont téléchargées depuis la source de mises à jour et stockées dans le dossier partagé. Les mises à jour chargées sont utilisées uniquement par les points de distribution qui appartiennent au groupe d'administration indiqué et pour lesquels il n'existe aucune tâche de téléchargement des mises à jour clairement définie.

Les versions précédentes de l'application, Kaspersky Security Center 10 Service Pack 2 et antérieure, permettaient de créer une tâche de téléchargement des mises à jour pour les points de distribution uniquement en tant que tâche locale. À partir de la version Kaspersky Security Center 10 Service Pack 3, ces restrictions ont été supprimées afin de réduire le trafic.

Activation et désactivation de l'installation automatique des mises à jour et des correctifs pour les modules de Kaspersky Security Center

Les mises à jour et les correctifs du Serveur d'administration ne peuvent être installés que manuellement après obtention de l'approbation explicite de l'administrateur.

L'installation automatique des mises à jour pour les modules de Kaspersky Security Center est activée par défaut lors de l'installation de l'Agent d'administration sur l'appareil. Vous pouvez la désactiver lors de l'installation de l'Agent d'administration ou plus tard, à l'aide d'une stratégie.

Pour désactiver l'installation automatique des mises à jour pour les modules de Kaspersky Security Center lors de l'installation locale de l'Agent d'administration sur l'appareil, procédez comme suit :

1. Lancez l'[installation locale de l'Agent d'administration sur l'appareil](#).
2. À l'étape **Paramètres complémentaires**, décochez la case **Installer automatiquement les mises à jour et les correctifs applicables aux composants dont la case à cocher de statut est Non défini**.
3. Suivez les instructions de l'Assistant.

L'Agent d'administration s'installe sur l'appareil sans l'option d'installé des mises à jour et des correctifs pour les modules de Kaspersky Security Center. Vous pouvez activer l'installation automatique plus tard à l'aide d'une stratégie.

Pour désactiver l'installation automatique des mises à jour pour les modules de Kaspersky Security Center lors de l'installation de l'Agent d'administration sur l'appareil à l'aide d'un paquet d'installation, procédez comme suit :

1. Dans le menu principal, accédez à **OPÉRATIONS** → **STOCKAGES** → **PAQUETS D'INSTALLATION**.
2. Cliquez sur le paquet **Agent d'administration de Kaspersky Security Center <numéro de version>**.
3. Dans la fenêtre des propriétés, ouvrez l'onglet **Paramètres**.
4. Désactivez le commutateur **Installer automatiquement les mises à jour et les correctifs nécessaires pour les composants dont l'état est Non défini**.

L'Agent d'administration est installé depuis ce paquet avec l'option d'installation automatique des mises à jour et des correctifs pour les modules de Kaspersky Security Center désactivée. Vous pouvez activer l'installation automatique plus tard à l'aide d'une stratégie.

Si lors de l'installation de l'Agent d'administration sur un appareil la case a été cochée (décochée), vous pouvez ultérieurement désactiver (activer) l'installation automatique à l'aide d'une stratégie de l'Agent d'administration.

Pour activer ou désactiver l'installation automatique des mises à jour et les correctifs pour les modules de Kaspersky Security Center à l'aide d'une stratégie de l'Agent d'administration, procédez comme suit :

1. Dans le menu principal, accédez à **APPAREILS** → **STRATÉGIES ET PROFILS**.
2. Cliquez sur la stratégie de l'Agent d'administration.
3. Dans la fenêtre des propriétés de la stratégie, ouvrez l'onglet **Paramètres des applications**.
4. Dans la section **Administration des correctifs et des mises à jour**, désactivez le commutateur **Installer automatiquement les mises à jour et les correctifs nécessaires pour les composants dont l'état est Non défini** pour activer ou désactiver respectivement l'installation automatique des mises à jour et des correctifs.
5. Fermez le cadenas (🔒) de ce bouton à bascule.

La stratégie est appliquée aux appareils sélectionnés et l'installation automatique des mises à jour et des correctifs pour les modules de Kaspersky Security Center est activée (désactivée) sur ces appareils.

Installation automatique des mises à jour pour Kaspersky Endpoint Security for Windows

Vous pouvez configurer les mises à jour automatiques des bases de données et des modules logiciels Kaspersky Endpoint Security for Windows sur les appareils clients.

Pour configurer le téléchargement et l'installation automatique des mises à jour de Kaspersky Endpoint Security for Windows sur les appareils, procédez comme suit :

1. Dans le menu principal, accédez à **APPAREILS** → **TÂCHES**.
2. Cliquez sur le bouton **Ajouter**.
L'Assistant de création d'une tâche se lance. Parcourez les étapes de l'Assistant à l'aide du bouton **Suivant**.
3. Pour l'application Kaspersky Endpoint Security for Windows, sélectionnez **Mise à jour** comme sous-type de tâche.
4. Spécifiez le nom de la tâche créée. Le nom de la tâche ne peut pas contenir plus de 100 symboles et contenir de symboles spéciaux ("*<>?\\:|").
5. Choisissez la zone d'action de la tâche.
6. Spécifiez le groupe d'administration, la sélection d'appareils ou les appareils auxquels la tâche s'applique.
7. À l'étape **Fin de la création d'une tâche**, si vous souhaitez modifier les paramètres de tâche par défaut, activez l'option **Ouvrir les détails de la tâche à la fin de la création**. Si vous n'activez pas cette tâche, la tâche est créée selon les paramètres par défaut. Vous pourrez modifier ces paramètres par défaut plus tard, à tout moment.
8. Cliquez sur le bouton **Créer**.
La tâche est créée et s'affiche dans la liste des tâches.

9. Cliquez sur le nom de la tâche créée pour ouvrir la fenêtre de propriétés de la tâche.
10. Dans l'onglet **Paramètres des applications** des propriétés de la tâche, définissez les paramètres de la tâche de mise à jour en mode local ou mobile :
 - **Mode local** : la connexion est établie entre l'appareil et le Serveur d'administration.
 - **Mode mobile** : la connexion n'est pas établie entre l'appareil et Kaspersky Security Center (par exemple, quand l'appareil n'est pas connecté à Internet).
11. Activez les sources de mise à jour que vous souhaitez utiliser pour mettre à jour des bases de données et des modules d'application pour Kaspersky Endpoint Security for Windows. Si nécessaire, modifiez les positions des sources dans la liste avec les boutons **Haut** et **Bas**. Si plusieurs sources de mise à jour sont activées, Kaspersky Endpoint Security for Windows essaie de s'y connecter les unes après les autres, en commençant par le haut de la liste, et effectue la tâche de mise à jour en récupérant le paquet de mise à jour à partir de la première source disponible.
12. Activez l'option **Installer les mises à jour des modules de l'application approuvés** pour télécharger et installer simultanément les mises à jour des modules logiciels avec les bases de l'application.

Si l'option est activée, Kaspersky Endpoint Security for Windows informe l'utilisateur des mises à jour de module logiciel disponibles et les inclut dans le paquet de mise à jour lors de l'exécution de la tâche de mise à jour. Kaspersky Endpoint Security for Windows installe uniquement les mises à jour pour lesquelles vous avez défini le statut *Approuvé*. Ils seront installés localement via l'interface de l'application ou via Kaspersky Security Center.

Vous pouvez aussi activer l'option **Installer automatiquement les mises à jour critiques des modules d'application**. Si des mises à jour sont disponibles pour les modules logiciels, Kaspersky Endpoint Security for Windows installe automatiquement ceux qui ont le statut *Critique*. Les mises à jour restantes seront installées après leur approbation.

Si la mise à jour des modules implique la lecture et l'acceptation des conditions du Contrat de licence et de la Politique de confidentialité, l'application installe les mises à jour après que l'utilisateur a accepté ces conditions.
13. Cochez la case **Copier les mises à jour dans un dossier** pour que l'application enregistre les mises à jour téléchargées dans un dossier indiqué, puis spécifiez le chemin du dossier.
14. Planifiez la tâche. Pour garantir des mises à jour opportunes, nous vous recommandons de sélectionner l'option **Lors du téléchargement des mises à jour dans le stockage**.
15. Cliquez sur **Enregistrer**.

Lors de l'exécution de la tâche **Mise à jour**, l'application envoie des requêtes aux serveurs de mise à jour de Kaspersky.

Certaines mises à jour requièrent l'installation des versions les plus récentes des plug-ins d'administration.

Approbation et refus des mises à jour du logiciel

Les paramètres d'une tâche d'installation de mise à jour peuvent nécessiter l'approbation des mises à jour à installer. Vous pouvez approuver les mises à jour à installer et refuser les mises à jour qui ne doivent pas installer.

Par exemple, vous souhaitez d'abord vérifier l'installation des mises à jour dans un environnement d'essai et vous assurer qu'elles ne perturbent pas le fonctionnement des appareils avant d'autoriser l'installation de ces mises à jour sur les appareils clients.

Pour approuver ou refuser une ou plusieurs mises à jour :

1. Dans le menu principal, accédez à **OPÉRATIONS** → **APPLICATIONS KASPERSKY**, et, dans la liste déroulante, sélectionnez **MISES À JOUR TRANSPARENTES**.

Une liste des mises à jour disponibles s'affiche.

Les mises à jour des applications administrées peuvent nécessiter l'installation d'une version minimale spécifique de Kaspersky Security Center. Si cette version est postérieure à votre version actuelle, ces mises à jour sont affichées mais ne peuvent pas être approuvées. De plus, aucun paquet d'installation ne peut être créé à partir de ces mises à jour tant que vous n'avez pas mis à niveau Kaspersky Security Center. Vous êtes invité à mettre à niveau votre instance de Kaspersky Security Center vers la version minimale requise.

2. Sélectionnez les mises à jour que vous souhaitez approuver ou refuser.
3. Cliquez sur **Approuver** pour approuver les mises à jour sélectionnées ou sur **Refuser** pour les refuser.

Par défaut, la valeur *Non défini* est cochée.

Les mises à jour auxquelles vous attribuez l'état *Approuvée* sont placées dans une file d'attente d'installation.

Les mises à jour auxquelles vous attribuez l'état *Rejetée* sont supprimées (si possible) de tous les appareils sur lesquels elles avaient été installées. Et elles ne seront installées sur aucun autre appareil à l'avenir.

Il est impossible de désinstaller certaines mises à jour pour les applications de Kaspersky. Si vous leur attribuez l'état *Rejetée*, Kaspersky Security Center ne les supprime pas des appareils sur lesquels elles avaient été installées. Toutefois, ces mises à jour ne seront jamais installées sur d'autres appareils à l'avenir.

Si vous attribuez l'état *Rejetée* aux mises à jour d'un logiciel tiers, ces mises à jour ne sont pas installées sur les appareils où elles ont été planifiées mais pas encore installées. Les mises à jour seront conservées sur les appareils où elles ont déjà été installées. Si vous devez supprimer les mises à jour, vous pouvez le faire manuellement en local.

Mise à jour du Serveur d'administration

Vous pouvez installer les mises à jour du Serveur d'administration à l'aide de l'Assistant de mise à jour du Serveur d'administration.

Pour installer une mise à jour du Serveur d'administration :

1. Dans le menu principal, accédez à **OPÉRATIONS** → **APPLICATIONS KASPERSKY** → **MISES À JOUR TRANSPARENTES**.

2. Lancez l'Assistant de mise à jour du Serveur d'administration d'une des façons suivantes :

- Cliquez sur le nom d'une mise à jour du Serveur d'administration dans la liste des mises à jour, et dans la fenêtre qui s'ouvre, cliquez sur le lien **Exécuter l'Assistant de mise à jour du Serveur d'administration**.
 - Cliquez sur le lien **Exécuter l'Assistant de mise à jour du Serveur d'administration** dans le champ de notification en haut de la fenêtre.
3. Dans la fenêtre Assistant de mise à jour du Serveur d'administration, sélectionnez l'une des options suivantes pour indiquer quand installer une mise à jour :
- **Installer maintenant**. Choisissez cette option, si vous voulez installer maintenant la mise à jour.
 - **Reporter l'installation**. Choisissez cette option, si vous voulez installer la mise à jour plus tard. Dans ce cas, une notification concernant cette mise à jour s'affichera.
 - **Ignorer cette mise à jour**. Sélectionnez cette option si vous ne souhaitez pas installer de mise à jour et ne souhaitez pas recevoir de notifications concernant cette mise à jour.
4. Sélectionnez le **Faire une copie de sauvegarde du Serveur d'administration avant l'installation de la mise à jour** si vous souhaitez créer une sauvegarde du Serveur d'administration avant d'installer la mise à jour.
5. Cliquez sur le bouton **OK** pour fermer l'Assistant.

Dans le processus de sauvegarde est interrompu, le processus d'installation de mise à jour est également interrompu.

Activation et désactivation d'un modèle hors ligne de téléchargement des mises à jour

Il est déconseillé de désactiver le modèle hors ligne de téléchargement des mises à jour. La désactivation peut entraîner un échec dans la remise des mises à jour aux appareils. Dans certains cas, un expert du Support Technique de Kaspersky peut vous recommander de désactiver l'option **Téléchargement des mises à jour et des bases antivirus depuis le Serveur d'administration**. Ensuite, vous devrez confirmer que la tâche de récupération des mises à jour pour les applications de Kaspersky a été configurée.

Pour activer ou désactiver le modèle hors ligne de téléchargement des mises à jour pour le groupe d'administration, procédez comme suit :

1. Dans le menu principal, accédez à **APPAREILS** → **STRATÉGIES ET PROFILS**.
2. Cliquez sur **Groupes**.
3. Dans la structure de groupes d'administration, sélectionnez le groupe d'administration pour lequel il faut activer le modèle déconnecté de téléchargement des mises à jour.
4. Cliquez sur la stratégie de l'Agent d'administration.
La fenêtre des propriétés de la stratégie de l'Agent d'administration s'ouvre.

Par défaut, les paramètres des stratégies enfant sont héritées des stratégies parent et ne peuvent pas être modifiées. Si la stratégie que vous voulez modifier est héritée, vous devez d'abord créer une nouvelle stratégie pour l'Agent d'administration dans le groupe d'administration requis. Dans la nouvelle stratégie créée, vous pouvez modifier les paramètres qui ne sont pas verrouillés dans la stratégie parent.

5. Sous l'onglet **Paramètres des applications**, sélectionnez la section **Administration des correctifs et des mises à jour**.
6. Activez ou désactivez l'option **Télécharger au préalable les mises à jour et les bases antivirus depuis le Serveur d'administration (recommandé)** pour activer ou désactiver, respectivement, le modèle hors ligne de téléchargement de mise à jour.
Par défaut, le modèle hors ligne de téléchargement des mises à jour est activé.

Suite à cette action, le modèle hors ligne de téléchargement des mises à jour est activé ou désactivé.

Mise à jour des bases de données et des modules logiciels de Kaspersky sur des appareils déconnectés

La mise à jour des bases de données et des modules logiciels de Kaspersky sur des appareils administrés est une tâche importante pour maintenir la protection des appareils contre les virus et les autres menaces. Les administrateurs configurent habituellement des [mises à jour régulières](#) via le stockage du Serveur d'administration ou les stockages des points de distribution.

Lorsque vous devez mettre à jour les bases de données et les modules logiciels sur un appareil (ou un groupe d'appareils) non connecté au Serveur d'administration (principal ou secondaire), à un point de distribution ou à Internet, vous devez utiliser d'autres sources de mise à jour comme un serveur FTP ou un dossier local. Dans ce cas, vous devez livrer les fichiers des mises à jour nécessaires à l'aide d'un appareil de stockage de masse comme un disque flash ou un disque dur externe.

Vous pouvez copier les mises à jour nécessaires à partir des éléments suivants :

- Serveur d'administration.
Pour garantir que le stockage du Serveur d'administration contient les mises à jour nécessaires à l'application de sécurité installée sur un appareil déconnecté, au moins un des appareils connectés administrés doit avoir la même application de sécurité installée. Cette application doit être configurée pour recevoir les mises à jour du stockage du Serveur d'administration via la tâche Téléchargement des mises à jour sur le stockage du Serveur d'administration.
- Tout appareil qui a la même application de sécurité installée et configuré pour recevoir les mises à jour à partir du stockage du Serveur d'administration, d'un stockage de point de distribution ou directement à partir des serveurs de mises à jour de Kaspersky.

Voici un exemple de configuration des bases de données et des modules logiciels par copie à partir du stockage du Serveur d'administration.

Pour mettre à jour des bases de données et des modules logiciels de Kaspersky sur des appareils déconnectés :

1. Connectez le disque amovible à l'appareil où le Serveur d'administration est installé.
2. Copiez les fichiers de mises à jour sur le disque amovible.

Par défaut, les mises à jour se trouvent à l'emplacement suivant : \\<nom du serveur>\KLSHARE\Updates.

Sinon, vous pouvez configurer Kaspersky Security Center pour copier régulièrement les mises à jour dans le dossier sélectionné. Pour ce faire, utilisez l'option **Copier les mises à jour récupérées dans des dossiers complémentaires** dans les propriétés de la tâche Téléchargement des mises à jour sur le stockage du Serveur d'administration. Si vous spécifiez un dossier situé sur un disque flash ou un disque dur externe sur le dossier cible pour cette option, cet appareil de stockage de masse contiendra toujours la dernière version des mises à jour.

3. Sur les appareils déconnectés, configurez l'application de sécurité (par exemple, [Kaspersky Endpoint Security for Windows](#)) pour recevoir les mises à jour à partir d'un dossier local ou d'une ressource partagée, comme un serveur FTP ou un dossier partagé.
4. Copiez les fichiers de mise à jour du disque amovible dans le dossier local ou dans la ressource partagée à utiliser comme source de mise à jour.
5. Sur l'appareil déconnecté qui nécessite l'installation des mises à jour, [démarez la tâche de mise à jour](#) de Kaspersky Endpoint Security for Windows.

Une fois que la tâche de mise à jour est terminée, les bases de données et les modules logiciels de Kaspersky sont à jour sur l'appareil.

Réglage des points de distribution et des passerelles de connexion

La structure des groupes d'administration dans Kaspersky Security Center exerce les fonctions suivantes :

- Désignation de la zone d'action des stratégies.

Il existe une autre méthode d'application des paramètres nécessaires sur les appareils : le recours aux *profils de stratégie*. Dans ce cas, vous définissez la zone d'action des stratégies avec des tags, les emplacements des appareils dans les unités organisationnelles Active Directory ou l'appartenance aux [groupes de sécurité Active Directory](#).

- Désignation de la zone d'action des tâches de groupe.

Il y existe une méthode de désignation de la zone d'action des tâches de groupe qui ne repose pas sur la hiérarchie des groupes d'administration : l'utilisation de tâche pour des sélections d'appareils et des ensembles d'appareils.

- Désignation des privilèges d'accès aux appareils et aux Serveurs d'administration secondaires et virtuels
- Ceci assigne les points de distribution.

Lors de la mise en place de la structure de groupes d'administration, il faut prendre en considération la topologie du réseau de l'entreprise pour garantir la désignation optimale des points de distribution. La distribution optimale des points de distribution permet de diminuer le trafic réseau à l'intérieur du réseau de l'entreprise.

En fonction de la structure organisationnelle de l'entreprise et de la topologie des réseaux, les configurations typiques suivantes de structure des groupes d'administration existent :

- Un bureau.
- plusieurs petits bureaux isolés.

Les appareils fonctionnant comme points de distribution doivent être protégés, y compris physiquement contre tout accès non autorisé.

Configuration typique des points de distribution : un bureau simple

Dans la configuration typique « un bureau », tous les appareils se trouvent sur le réseau de l'entreprise et se « voient ». Le réseau de l'entreprise peut comprendre plusieurs "parties" mises en évidence (des réseaux ou des segments de réseau) et reliées par des canaux étroits.

Les moyens suivants de construction de la structure de groupes d'administration existent :

- Construction de la structure des groupes d'administration en tenant compte de la topologie du réseau. La structure des groupes d'administration ne doit pas obligatoirement refléter exactement la topologie du réseau. Il suffit que quelques groupes d'administration correspondent à des parties du réseau mises en évidence. Les points de distribution peuvent être désignés automatiquement ou manuellement.
- Construction de la structure des groupes d'administration qui ne reflète pas la topologie du réseau. Dans ce cas, vous devez désactiver la désignation automatique des points de distribution et désigner dans chaque partie du réseau mise en évidence un ou plusieurs appareils en tant que points de distribution sur le groupe d'administration racine, par exemple, sur le groupe **Appareils administrés**. Tous les points de distribution se trouvent au même niveau et possèdent la même zone d'action, à savoir tous les appareils du réseau de l'entreprise. Chaque Agent d'administration de la version 10 Service Pack 1 ou suivante se connecte dans ce cas au point de distribution qui possède l'itinéraire le plus court. L'utilitaire tracert permet de définir l'itinéraire d'accès au point de distribution.

Configuration typique des points de distribution : plusieurs petits bureaux isolés

Cette configuration typique correspond à plusieurs petits bureaux distants, potentiellement connectés au siège principal via Internet. Chacun de ces bureaux distants se trouve au-delà du NAT. Autrement dit, la connexion d'un bureau distant à un autre est impossible. Ils sont isolés.

La configuration doit absolument se refléter dans la structure des groupes d'administration : pour chacun des bureaux distants, il faut créer un groupe d'administration distinct (les groupes **Bureau 1**, **Bureau 2** sur l'illustration ci-après).

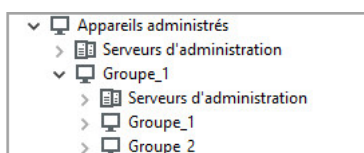

Bureaux distants affichés dans la structure des groupes d'administration

Sur chaque groupe d'administration correspondant à un bureau, il faut désigner un ou plusieurs points de distribution. Les points de distribution doivent être des appareils du bureau distant dotés d'espace suffisant sur le disque. Ainsi, les appareils qui se trouvent par exemple dans le groupe **Bureau 1** vont contacter les points de distribution assignés au groupe d'administration **Bureau 1**.

Si certains utilisateurs se déplacent d'un bureau à l'autre avec des ordinateurs portables, il faut sélectionner dans chaque bureau distant, en plus des points de distribution cités ci-dessus, deux ou plusieurs appareils et les assigner comme points de distribution pour le groupe d'administration de niveau supérieur (le groupe **Groupe racine pour les bureaux** dans l'illustration ci-dessus).

Exemple : Par exemple, voici un ordinateur portable qui se trouve dans le groupe d'administration **Bureau 1**, mais qui est déplacé physiquement dans le bureau qui correspond au groupe **Bureau 2**. Après le déplacement, l'Agent d'administration sur l'ordinateur portable tente de contacter les points de distribution assignés au groupe **Bureau 1**, mais ceux-ci ne sont pas accessibles. Alors l'Agent d'administration commence à contacter les points de distribution désignés pour le groupe **Groupe racine pour les bureaux**. Étant donné que les bureaux distants sont isolés les uns des autres, seules les requêtes d'accès aux points de distribution assignés au groupe d'administration **Groupe racine pour les bureaux** aboutissent lorsque l'Agent d'administration tente d'accéder aux points de distribution dans le groupe **Bureau 2**. Autrement dit, l'ordinateur portable demeure dans le groupe d'administration qui correspond à son bureau d'origine, mais il utilise malgré tout le point de distribution du bureau où il se trouve physiquement à l'heure actuelle.

Assignation automatique des points de distribution

Nous vous recommandons d'assigner les points de distribution automatiquement. Dans ce cas, Kaspersky Security Center choisira lui-même les appareils à désigner comme points de distribution.

Pour assigner automatiquement des points de distribution :

1. Dans la fenêtre de l'application principale, cliquez sur l'icône **Paramètres** (⚙️) en regard du nom du Serveur d'administration requis.

La fenêtre des propriétés du Serveur d'administration s'ouvre.

2. Sous l'onglet **Général**, sélectionnez la section **Points de distribution**.

3. Sélectionnez l'option **Attribuer automatiquement les points de distribution**.

Si l'assignation automatique d'appareils comme points de distribution est activée, vous ne pouvez pas configurer les points de distribution manuellement ni modifier la liste des points de distribution.

4. Cliquez sur le bouton **Enregistrer**.

Le Serveur d'administration assigne et configure automatiquement les points de distribution.

Assignation manuelle des points de distribution

Kaspersky Security Center permet de désigner manuellement des appareils comme points de distribution.

Nous vous recommandons d'assigner les points de distribution automatiquement. Dans ce cas, Kaspersky Security Center choisira lui-même les appareils à désigner comme points de distribution. Cependant, si vous souhaitez, pour quelque raison que ce soit, refuser la désignation automatique des points de distribution (si vous souhaitez, par exemple, utiliser des serveurs prévus à cet effet), vous pouvez désigner les points de distribution manuellement, après avoir [évalué leur quantité et leur configuration](#).

Les appareils fonctionnant comme points de distribution doivent être protégés, y compris physiquement contre tout accès non autorisé.

Pour désigner manuellement un appareil comme point de distribution :

1. Dans la fenêtre de l'application principale, cliquez sur l'icône **Paramètres** (⚙️) en regard du nom du Serveur d'administration requis.

La fenêtre des propriétés du Serveur d'administration s'ouvre.

2. Sous l'onglet **Général**, sélectionnez la section **Points de distribution**.

3. Sélectionnez l'option **Attribuer manuellement les points de distribution**.

4. Cliquez sur le bouton **Désigner**.

5. Sélectionner l'appareil dont vous voulez faire un point de distribution.

Lors de la sélection de l'appareil, prenez en compte les particularités de fonctionnement des points de distribution et les exigences pour l'appareil qui joue le rôle de point de distribution.

6. Sélectionnez le groupe d'administration que vous voulez inclure dans le champ du point de distribution sélectionné.

7. Cliquez sur le bouton **Ajouter**.

Le point de distribution que vous avez ajouté sera affiché dans la liste des points de distribution, dans la section **Points de distribution**.

8. Sélectionnez le nouveau point de distribution dans la liste pour ouvrir la fenêtre de ses propriétés.

9. Configurez le point de distribution dans la fenêtre des propriétés :

- Dans la section **Général**, indiquez les paramètres d'interaction entre le point de distribution et les appareils clients :

- [Numéro de port SSL](#) ⓘ

Le numéro du port SSL utilisé pour la connexion sécurisée des appareils clients au point de distribution via le protocole SSL.

Le numéro de port est de 13000 par défaut.

- [Utiliser la multidiffusion](#) ⓘ

Si cette option est activée, la multidiffusion pour la diffusion automatique des paquets d'installation sur les appareils clients du groupe sera utilisée.

La diffusion IP multidiffusion réduit le temps nécessaire à l'installation d'une application à partir d'un paquet d'installation sur un groupe d'appareils clients, mais prolonge le temps d'installation lorsque vous installez une application sur un seul appareil client.

- [IP de multidiffusion](#) ⓘ

Adresse IP sur laquelle est exécuté l'envoi diffusion multiadresse. L'adresse IP peut être indiquée dans l'intervalle 224.0.0.0 – 239.255.255.255

Par défaut, Kaspersky Security Center attribue automatiquement une adresse IP de multidiffusion unique dans la plage donnée.

- [Numéro du port IP de multidiffusion](#) ⓘ

Numéro du port de diffusion multi-adresse.

Le numéro de port est de 15001 par défaut. Dans le cas où le point de distribution tourne sur un appareil sur lequel est également installé un Serveur d'administration, le numéro de port par défaut pour la connexion SSL est 13001.

- [Diffuser les mises à jour](#) 

Les mises à jour sont distribuées aux appareils administrés à partir des sources suivantes :

- Ce point de distribution si cette option est activée.
- Autres points de distribution, Serveur d'administration ou serveurs de mise à jour Kaspersky si cette option est désactivée.

Si vous utilisez des points de distribution pour déployer des mises à jour, vous pouvez économiser du trafic parce que vous réduisez le nombre de téléchargements. Vous pouvez aussi alléger la charge sur le Serveur d'administration et répartir la charge entre les points de distribution. Vous pouvez [calculer](#) le nombre de points de distribution de votre réseau pour optimiser le trafic et la charge.

Si vous désactivez cette option, le nombre de téléchargements de mises à jour et de charges sur le Serveur d'administration peut augmenter. Cette option est activée par défaut.

- [Diffuser les paquets d'installation](#) 

Les paquets d'installation sont distribués aux appareils administrés à partir des sources suivantes :

- Ce point de distribution si cette option est activée.
- Autres points de distribution, Serveur d'administration ou serveurs de mise à jour Kaspersky si cette option est désactivée.

Si vous utilisez des points de distribution pour déployer des paquets d'installation, vous pouvez économiser du trafic parce que vous réduisez le nombre de téléchargements. Vous pouvez aussi alléger la charge sur le Serveur d'administration et répartir la charge entre les points de distribution. Vous pouvez [calculer](#) le nombre de points de distribution de votre réseau pour optimiser le trafic et la charge.

Si vous désactivez cette option, le nombre de téléchargements de paquets d'installation et de charges sur le Serveur d'administration peut augmenter. Cette option est activée par défaut.

- Dans la section **Zone d'action**, indiquez la zone dans laquelle le point de distribution diffuse les mises à jour (groupes d'administration et/ou l'emplacement réseau).

Seuls les appareils administrés sous Windows peuvent définir l'emplacement réseau. La définition de l'emplacement réseau est inaccessible pour les appareils administrés sous d'autres systèmes d'exploitation.

- Dans la section **Proxy KSN**, vous pouvez configurer l'application afin qu'elle utilise le point de distribution pour transmettre les requêtes KSN depuis les appareils administrés :

- [Activer le proxy KSN du côté du point de distribution](#) 

Le service KSN Proxy est exécuté sur l'appareil qui est utilisé en tant que points de distribution. Utilisez cette fonction pour rediffuser et optimiser le trafic sur le réseau.

Le point de distribution envoie les statistiques KSN, lesquelles sont répertoriées dans la Déclaration de Kaspersky Security Network, à Kaspersky. Par défaut, la Déclaration KSN se trouve dans %ProgramFiles%\Kaspersky Lab\Kaspersky Security Center\ksneula.

Cette option est inactif par défaut. L'activation de cette option prend effet uniquement si les options **Utiliser le Serveur d'administration comme serveur proxy** et **J'accepte les termes du Kaspersky Security Network** sont [activées](#) dans la fenêtre Propriétés du Serveur d'administration.

Vous pouvez affecter un nœud d'un cluster actif-passif à un point de distribution et activer le proxy KSN sur ce nœud.

- [Transférer les demandes KSN au Serveur d'administration](#) ⓘ

Le point de distribution transfère les requêtes KSN depuis les appareils administrés vers le Serveur d'administration.

Cette option est activée par défaut.

- [Accéder à KSN Cloud / KSN privé directement via Internet](#) ⓘ

Le point de distribution transfère les requêtes KSN depuis les appareils administrés vers le Cloud KSN ou KSN privé. Les requêtes KSN générées sur le point de distribution lui-même sont également envoyées directement à KSN Cloud ou à KSN privé.

Les points de distribution sur lesquels l'Agent d'administration version 11 (ou antérieure) est installé ne peuvent pas accéder directement à KSN privé. Si vous souhaitez reconfigurer les points de distribution pour envoyer des demandes KSN au KSN privé, activez l'option **Transférer les demandes KSN au Serveur d'administration** pour chaque point de distribution.

Les points de distribution sur lesquels l'Agent d'administration version 12 (ou version ultérieure) est installé peuvent accéder directement à KSN privé.

- [Ignorer les paramètres du serveur proxy KSC lors de la connexion à KSN privé](#) ⓘ

Activez cette option, si les paramètres du serveur proxy sont configurés dans les propriétés du point de distribution ou dans la stratégie de l'Agent d'administration, mais que votre architecture réseau exige que vous utilisiez directement un KSN privé. Dans le cas contraire, les requêtes des applications administrées ne peuvent pas atteindre le KSN privé.

- [Port TCP](#) ⓘ

Le numéro du port TCP que les appareils administrés utilisent pour se connecter au serveur proxy KSN. Le numéro du port par défaut est 13111.

- [Port UDP](#) ⓘ

Si vous avez besoin que les appareils administrés se connectent au serveur proxy KSN via un port UDP, activez l'option **Utiliser le port UDP** et indiquez le **Numéro de port UDP**. Cette option est activée par défaut. Par défaut, la connexion au serveur proxy KSN est exécutée via le port UDP 15111.

- Configurez les paramètres de sondage par le point de distribution des domaines Windows, Active Directory et des plages IP :

- [Domaines Windows](#) ?

Vous pouvez autoriser la recherche d'appareils pour les domaines Windows et programmer la recherche

- [Active Directory](#) ?

Vous pouvez autoriser le sondage du réseau pour Active Directory et programmer le sondage. Si vous cochez la case **Autoriser le sondage du réseau**, vous pouvez choisir une des options suivantes :

- **Sonder le domaine actuel Active Directory.**
- **Sonder la forêt de domaines Active Directory.**
- **Sonder les domaines indiqués Active Directory.** Si vous choisissez cette option, ajoutez un ou plusieurs domaines Active Directory à la liste.

- [Plages IP](#) ?

Vous pouvez activer la recherche d'appareils pour les plages IP.

Si vous cochez la case **Autoriser le sondage de la plage**, vous pouvez ajouter des plages d'analyse et définir les programmations pour celles-ci.

Vous pouvez [ajouter des plages IP à la liste des plages analysées](#).

- Dans la section **Avancé**, indiquez le dossier que le point de distribution doit utiliser pour l'enregistrement des données diffusées :

- [Utiliser le dossier par défaut](#) ?

Lors du choix de cette option, le dossier avec l'Agent d'administration installé sur le point de distribution sera utilisé pour enregistrer les données.

- [Utiliser le dossier spécifié](#) ?

Lors du choix de cette option, il est possible d'indiquer dans le champ situé ci-dessous le chemin d'accès au dossier. Le dossier peut être local sur le point de distribution ou distant, sur n'importe lequel des appareils faisant partie du réseau de l'entreprise.

Le compte utilisateur, sous lequel l'Agent d'administration est lancé sur le point de distribution, doit posséder l'accès au dossier indiqué pour lecture et écriture.

10. Cliquez sur le bouton **OK**.

Les appareils sélectionnés sont comme des points de distribution.

Modifier la liste des points de distribution pour un groupe d'administration

Vous pouvez voir la liste des points de distribution assignés à un groupe d'administration spécifique et y ajouter ou en éliminer des points de distribution.

Pour voir et modifier la liste des points de distribution assignés à un groupe d'administration :

1. Dans le menu principal, accédez à **APPAREILS** → **Groupes**.
2. Dans la structure du groupe d'administration, sélectionnez le groupe d'administration dont vous voulez voir les points de distribution assignés.
3. Sélectionnez l'onglet **POINTS DE DISTRIBUTION**.
4. Ajoutez de nouveaux points de distribution pour le groupe d'administration à l'aide du bouton **Désigner** ou supprimez les points de distribution assignés à l'aide du bouton **Désaffecter**.

Selon vos modifications, des nouveaux points de distribution sont ajoutés à la liste ou des points de distribution existants sont supprimés de la liste.

Gestion des applications tierces sur les appareils client

Cette section décrit les fonctions de Kaspersky Security Center associées à l'administration des applications tierces installées sur les appareils client.

Installation des mises à jour logicielles tierces

Cette section décrit les fonctionnalités de Kaspersky Security Center associées à l'installation des mises à jour des applications tierces installées sur les appareils clients.

Scénario : mise à jour des logiciels tiers

Cette section fournit un scénario pour la mise à jour des logiciels tiers installés sur les appareils client. Les logiciels tiers comprennent des applications de Microsoft et d'autres fournisseurs de logiciels. Les mises à jour des applications de Microsoft sont fournies par le service Windows Update.

Prérequis

Le Serveur d'administration doit être connecté à Internet pour installer les mises à jour de logiciels tiers autres que les logiciels Microsoft.

Par défaut, une connexion Internet n'est pas requise pour que le Serveur d'administration installe les mises à jour logicielles Microsoft sur les appareils administrés. Les appareils administrés peuvent ainsi télécharger les mises à jour logicielles Microsoft directement à partir des serveurs Microsoft Update ou à partir de Windows Server lorsque Microsoft Windows Server Update Services (WSUS) est déployé sur le réseau de votre organisation. Le Serveur d'administration doit être connecté à Internet lorsque vous utilisez le Serveur d'administration comme serveur WSUS.

Étapes

La mise à jour d'un logiciel tiers s'effectue fait par étapes :

1 Recherche des mises à jour requises

Pour rechercher les mises à jour logicielles tierces requises pour les appareils administrés, exécutez la tâche *Recherche de vulnérabilités et de mises à jour requises*. Une fois cette tâche terminée, Kaspersky Security Center reçoit la liste des vulnérabilités détectées et des mises à jour requises pour les logiciels tiers installés sur les appareils que vous avez spécifiés dans les propriétés de la tâche.

La tâche *Recherche de vulnérabilités et de mises à jour requises* est créée automatiquement par l'Assistant de configuration initiale du Serveur d'administration. Si vous n'avez pas exécuté l'Assistant, créez la tâche ou exécutez l'Assistant de configuration initiale de l'application maintenant.

Instructions pour :

- Console d'administration : [Recherche de vulnérabilités dans les applications](#), [Planification de la tâche Recherche de vulnérabilités et des mises à jour requises](#)
- Kaspersky Security Center 13 Web Console : [création d'une tâche Recherche de vulnérabilités et de mises à jour requises](#), paramètres de [Recherche de vulnérabilités et de mises à jour requises](#)

2 Analyser la liste des mises à jour trouvées

Consultez la liste des **MISES À JOUR DU LOGICIEL** et décidez des mises à jour que vous souhaitez installer. Pour consulter les informations détaillées de chaque mise à jour, cliquez sur le nom de la mise à jour dans la liste. Pour chaque mise à jour de la liste, vous pouvez également consulter les statistiques de l'installation de la mise à jour sur les appareils client.

Instructions pour :

- Console d'administration : [Affichage des informations sur les mises à jour disponibles](#)
- Kaspersky Security Center 13 Web Console : [Affichage des informations sur les mises à jour logicielles tierces disponibles](#)

3 Configuration de l'installation des mises à jour

Une fois que Kaspersky Security Center a reçu la liste des mises à jour logicielles tierces, vous pouvez les installer sur les appareils client à l'aide de la tâche *Installer les mises à jour requises et corriger les vulnérabilités* ou de la tâche *Installation des mises à jour Windows Update*. Créez une de ces tâches. Vous pouvez créer ces tâches sous l'onglet **TÂCHES** ou à l'aide de la liste **MISES À JOUR DU LOGICIEL**.

La tâche *Installer les mises à jour requises et corriger les vulnérabilités* est utilisée pour installer les mises à jour des applications de Microsoft, y compris les mises à jour fournies par le service Windows Update et les mises à jour des produits d'autres fournisseurs. Notez que cette tâche ne peut être créée que si vous disposez de la licence pour la fonctionnalité Gestion des vulnérabilités et des correctifs.

La tâche *Installation des mises à jour Windows Update* ne nécessite pas de licence, mais elle peut être utilisée pour installer uniquement les mises à jour de Windows Update.

Pour installer certaines mises à jour logicielles, vous devez accepter le Contrat de licence utilisateur final (CLUF) du logiciel en cours d'installation. Si vous refusez le CLUF, la mise à jour logicielle ne sera pas installée.

Vous pouvez lancer une tâche d'installation de mise à jour selon la planification. Lorsque vous définissez la planification de la tâche, assurez-vous que la tâche d'installation de la mise à jour est lancée une fois que la tâche *Recherche de vulnérabilités et de mises à jour requises* est terminée.

Instructions pour :

- Console d'administration : [Correction des vulnérabilités dans les applications](#), [Affichage des informations sur les mises à jour disponibles](#)
- Kaspersky Security Center 13 Web Console : [Création de la tâche Installer les mises à jour requises et corriger les vulnérabilités](#), [Création de la tâche Installation des mises à jour Windows Update](#), [Affichage des informations sur les mises à jour logicielles tierces disponibles](#)

4 Planification des tâches

Pour vous assurer que la liste des mises à jour est toujours d'actualité, planifiez la tâche *Recherche de vulnérabilités et de mises à jour requises* pour exécuter automatiquement la tâche de temps à autre. La fréquence moyenne par défaut est une fois par semaine.

Si vous avez créé la tâche *Installer les mises à jour requises et corriger les vulnérabilités*, vous pouvez la planifier pour qu'elle soit exécutée à la même fréquence que la tâche *Recherche de vulnérabilités et de mises à jour requises* ou à une fréquence moindre. Lors de la planification de la tâche *Installation des mises à jour Windows Update*, notez qu'avant de démarrer cette tâche, vous devez définir la liste des mises à jour à chaque fois.

Lors de la planification des tâches, assurez-vous qu'une tâche d'installation de la mise à jour est lancée une fois que la tâche *Recherche de vulnérabilités et de mises à jour requises* est terminée.

5 Approbation et refus des mises à jour logicielles (facultatif)

Si vous avez créé la tâche *Installer les mises à jour requises et corriger les vulnérabilités*, vous pouvez spécifier des règles pour l'installation des mises à jour dans les propriétés de la tâche. Si vous avez créé la tâche *Installation des mises à jour Windows Update*, ignorez cette étape.

Pour chaque règle, vous pouvez définir les mises à jour à installer en fonction de l'état de la mise à jour : *Non défini*, *Approuvé* ou *Rejeté*. Par exemple, vous pouvez créer une tâche spécifique pour les serveurs et définir une règle pour cette tâche afin de n'autoriser l'installation que des mises à jour de Windows Update et uniquement celles qui disposent de l'état *Approuvé*. Ensuite, vous définissez manuellement l'état *Approuvé* pour les mises à jour que vous souhaitez installer. Dans ce cas, les mises à jour Windows Update qui disposent de l'état *Non défini* ou *Rejeté* ne seront pas installées sur les serveurs que vous avez spécifiés dans la tâche.

L'utilisation de l'état *Approuvé* pour gérer l'installation des mises à jour est efficace pour un petit nombre de mises à jour. Pour installer plusieurs mises à jour, utilisez les règles que vous pouvez configurer dans la tâche *Installer les mises à jour requises et corriger les vulnérabilités*. Nous vous recommandons de définir l'état *Approuvé* uniquement pour les mises à jour particulières qui ne répondent pas aux critères spécifiés dans les règles. Lorsque vous approuvez manuellement une grande quantité de mises à jour, les performances du Serveur d'administration diminuent, ce qui peut entraîner une surcharge du Serveur d'administration.

Par défaut, les mises à jour logicielles téléchargées sont à l'état *Non défini*. Vous pouvez modifier l'état en *Approuvé* ou *Rejeté* dans la liste **MISES À JOUR DU LOGICIEL (OPÉRATIONS → GESTION DES CORRECTIFS → MISES À JOUR DU LOGICIEL)**.

Instructions pour :

- Console d'administration : [Approbation et refus des mises à jour logicielles](#)
- Kaspersky Security Center 13 Web Console : [Approbation et refus des mises à jour logicielles tierces](#)

6 Configuration du Serveur d'administration pour qu'il fonctionne comme serveur Windows Server Update Services (WSUS) (facultatif)

Par défaut, les mises à jour Windows Update sont téléchargées sur les appareils administrés à partir des serveurs Microsoft. Vous pouvez modifier ce paramètre pour utiliser le Serveur d'administration comme serveur WSUS. Dans ce cas, le Serveur d'administration synchronise les données de mise à jour avec Windows Update à la fréquence indiquée et fournit des mises à jour en mode centralisé à Windows Update sur les appareils en réseau.

Pour utiliser le Serveur d'administration comme serveur WSUS, créez la tâche Synchronisation des mises à jour Windows Update et cochez la case **Utiliser le Serveur d'administration comme serveur WSUS** dans la stratégie de l'Agent d'administration.

Instructions pour :

- Console d'administration : [Synchronisation des mises à jour Windows Update avec le Serveur d'administration](#), [Configuration des mises à jour Windows dans une stratégie de l'Agent d'administration](#)
- Kaspersky Security Center 13 Web Console : [Création de la tâche Synchronisation des mises à jour Windows Update](#)

7 Exécution d'une tâche d'installation des mises à jour

Démarrez la tâche *Installer les mises à jour requises et corriger les vulnérabilités* ou la tâche *Installation des mises à jour Windows Update*. Lorsque vous démarrez ces tâches, les mises à jour sont téléchargées et installées sur les appareils administrés. Une fois la tâche terminée, assurez-vous qu'elle possède le statut *Terminée* dans la liste des tâches.

8 Création du rapport des résultats de l'installation des mises à jour de logiciels tiers (facultatif)

Pour consulter les statistiques détaillées concernant l'installation des mises à jour, créez le **Rapport sur les résultats de l'installation des mises à jour du logiciel tiers**.

Instructions pour :

- Console d'administration : [création et affichage d'un rapport](#)
- Kaspersky Security Center 13 Web Console : [génération et affichage d'un rapport](#)

Résultats

Si vous avez créé et configuré la tâche *Installer les mises à jour requises et corriger les vulnérabilités*, les mises à jour sont installées automatiquement sur les appareils administrés. Lorsque de nouvelles mises à jour sont téléchargées dans le stockage du Serveur d'administration, Kaspersky Security Center vérifie si elles répondent aux critères spécifiés dans les règles de mise à jour. Toutes les nouvelles mises à jour qui répondent aux critères seront installées automatiquement lors de la prochaine exécution de la tâche.

Si vous avez créé la tâche *Installation des mises à jour Windows Update*, seules les mises à jour spécifiées dans les propriétés de la tâche *Installation des mises à jour Windows Update* sont installées. À l'avenir, si vous souhaitez installer les nouvelles mises à jour téléchargées dans le stockage du Serveur d'administration, vous devez ajouter les mises à jour requises à la liste des mises à jour dans la tâche existante ou créer une nouvelle tâche *Installation des mises à jour Windows Update*.

À propos des mises à jour logicielles tierces

Kaspersky Security Center permet d'administrer les mises à jour du logiciel tiers installé sur les appareils administrés et de corriger les vulnérabilités dans les applications de Microsoft et d'autres éditeurs du logiciel à l'aide de l'installation des mises à jour nécessaires.

Kaspersky Security Center recherche des mises à jour par la tâche *Recherche de vulnérabilités et de mises à jour requises*. Une fois cette tâche terminée, le Serveur d'administration reçoit la liste des vulnérabilités détectées et des mises à jour requises pour les logiciels tiers installés sur les appareils que vous avez spécifiés dans les propriétés de la tâche. Après la consultation des informations sur les mises à jour disponibles, vous pouvez exécuter l'installation des mises à jour sur les appareils.

La mise à jour de certaines applications Kaspersky Security Center s'effectue par la suppression de la version précédente de l'application et par l'installation d'une nouvelle version.

Une interaction utilisateur peut être requise lorsque vous mettez à jour une application tierce ou corrigez une vulnérabilité dans une application tierce sur un appareil administré. Par exemple, l'utilisateur peut être invité à fermer l'application tierce si elle est actuellement ouverte.

Pour des raisons de sécurité, toutes les mises à jour logicielles tierces que vous installez à l'aide de la fonction d'administration des vulnérabilités et des correctifs sont automatiquement analysées à la recherche de logiciels malveillants par les technologies de Kaspersky. Ces technologies sont utilisées pour la vérification automatique des fichiers et incluent l'analyse antivirus, l'analyse statique, l'analyse dynamique, l'analyse du comportement dans l'environnement sandbox et machine learning.

Les experts de Kaspersky n'effectuent pas d'analyse manuelle des mises à jour logicielles tierces pouvant être installées par la fonction d'administration des vulnérabilités et des correctifs. De plus, les experts de Kaspersky ne recherchent pas de vulnérabilités (connues ou inconnues) ou de fonctionnalités non documentées dans ces mises à jour, et n'effectuent pas d'autres types d'analyse des mises à jour que ceux indiqués dans le paragraphe ci-dessus.

Tâches pour l'installation des mises à jour de logiciels tiers

Lorsque les métadonnées des mises à jour de logiciels tiers sont téléchargées dans le stockage, vous pouvez installer les mises à jour sur les appareils clients en utilisant les tâches suivantes :

- La tâche [Installer les mises à jour requises et corriger les vulnérabilités](#)

La tâche *Installer les mises à jour requises et corriger les vulnérabilités* est utilisée pour installer les mises à jour des applications de Microsoft, y compris les mises à jour fournies par le service Windows Update et les mises à jour des produits d'autres fournisseurs. Notez que cette tâche ne peut être créée que si vous disposez de la licence pour la fonctionnalité Gestion des vulnérabilités et des correctifs.

Lorsque cette tâche est terminée, les mises à jour sont installées automatiquement sur les appareils administrés. Lorsque les métadonnées des nouvelles mises à jour sont téléchargées dans le stockage du Serveur d'administration, Kaspersky Security Center vérifie si les mises à jour répondent aux critères spécifiés dans les règles de mise à jour. Toutes les nouvelles mises à jour qui répondent aux critères seront téléchargées et installées automatiquement lors de la prochaine exécution de la tâche.

- La tâche [Installation des mises à jour Windows Update](#)

La tâche *Installation des mises à jour Windows Update* ne nécessite pas de licence, mais elle peut être utilisée pour installer uniquement les mises à jour de Windows Update.

Lorsque cette tâche est terminée, seules les mises à jour spécifiées dans les propriétés de la tâche sont installées. À l'avenir, si vous souhaitez installer les nouvelles mises à jour téléchargées dans le stockage du Serveur d'administration, vous devez ajouter les mises à jour requises à la liste des mises à jour dans la tâche existante ou créer une nouvelle tâche Installation des mises à jour Windows Update.

Utilisation du Serveur d'administration comme serveur WSUS

Les informations sur les mises à jour Microsoft Windows disponibles sont transmises en provenance du centre des mises à jour Windows. Le Serveur d'administration peut être utilisé comme serveur Windows Update (WSUS). Pour utiliser le Serveur d'administration comme serveur WSUS, vous devez créer la tâche Synchronisation des mises à jour Windows Update et sélectionner l'option **Utiliser le Serveur d'administration comme serveur WSUS** dans la [stratégie de l'Agent d'administration](#). Après la configuration de la synchronisation des données avec Windows Update, le Serveur d'administration, avec une fréquence définie, fournit les mises à jour aux services Windows Update sur les appareils en mode centralisé.

Installation des mises à jour logicielles tierces

Vous pouvez installer des mises à jour de logiciels tiers sur des appareils administrés en utilisant et en exécutant l'une des tâches suivantes :

- [Installation des mises à jour requises et correction des vulnérabilités](#)

La tâche *Installation des mises à jour requises et correction des vulnérabilités* ne peut être créée que si vous disposez d'une licence pour la fonctionnalité Gestion des vulnérabilités et des correctifs. Vous pouvez utiliser cette tâche pour installer les mises à jour Windows Update fournies par Microsoft et les mises à jour des produits d'autres fournisseurs.

- [Installation des mises à jour Windows Update](#)

Vous pouvez utiliser la tâche *Installation des mises à jour Windows Update* pour installer uniquement les mises à jour Windows Update.

Une interaction utilisateur peut être requise lorsque vous mettez à jour une application tierce ou corrigez une vulnérabilité dans une application tierce sur un appareil administré. Par exemple, l'utilisateur peut être invité à fermer l'application tierce si elle est actuellement ouverte.

Vous pouvez également créer une tâche pour installer les mises à jour requises comme suit :

- En ouvrant la liste des mises à jour et en définissant les mises à jour à installer.

En conséquence, une nouvelle tâche d'installation des mises à jour sélectionnées est créée. En option, vous pouvez ajouter les mises à jour sélectionnées à une tâche existante.

- En exécutant l'Assistant d'installation de la mise à jour.

L'Assistant d'installation de la mise à jour est accessible uniquement en présence d'une [licence pour le fonctionnement de Gestion des vulnérabilités et des correctifs](#).

L'Assistant simplifie la création et la configuration d'une tâche d'installation de mise à jour et vous permet d'éliminer la création de tâches redondantes contenant les mêmes mises à jour à installer.

Installation de mises à jour logicielles tierces à l'aide de la liste des mises à jour

Pour installer des mises à jour logicielles tierces à l'aide de la liste des mises à jour, procédez comme suit :

1. Ouvrez l'une des listes des mises à jour :

- Pour ouvrir la liste générale des mises à jour, accédez à **OPÉRATIONS** → **GESTION DES CORRECTIFS** → **MISES À JOUR DU LOGICIEL**.
- Pour ouvrir la liste des mises à jour d'un appareil administré, accédez à **APPAREILS** → **APPAREILS ADMINISTRÉS** → <nom de l'appareil> → **Avancé** → **Mises à jour disponibles**.
- Pour ouvrir la liste des mises à jour d'une application en particulier, accédez à **OPÉRATIONS** → **APPLICATIONS TIERCES** → **REGISTRE DES APPLICATIONS** → <nom de l'application> → **Mises à jour disponibles**.

Une liste des mises à jour disponibles s'affiche.

2. cochez les cases en regard des mises à jour que vous souhaitez installer.

3. Cliquez sur le bouton **Installer les mises à jour**.

Pour installer certaines mises à jour logicielles, vous devez accepter le Contrat de licence utilisateur final (CLUF). Si vous refusez le CLUF, la mise à jour logicielle n'est pas installée.

4. Sélectionnez l'une des options ci-dessous :

- **Nouvelle tâche**

L'[Assistant d'ajout d'une tâche](#) démarre. Si vous disposez d'une [licence pour le fonctionnement de Gestion des vulnérabilités et des correctifs](#), la tâche *Installation des mises à jour requises et correction des vulnérabilités* est présélectionnée. Si vous ne disposez pas de licence, la tâche *Installation des mises à jour Windows Update* est présélectionnée. Suivez les étapes de l'Assistant pour terminer la création de la tâche.

- **Installer la mise à jour (ajouter une règle à la tâche indiquée)**

Sélectionnez une tâche à laquelle vous souhaitez ajouter les mises à jour sélectionnées. Si vous disposez d'une [licence pour le fonctionnement de Gestion des vulnérabilités et des correctifs](#), sélectionnez une tâche *Installation des mises à jour requises et correction des vulnérabilités*. Une nouvelle règle pour installer les mises à jour sélectionnées sera automatiquement ajoutée à la tâche sélectionnée. Si vous ne disposez pas de licence, sélectionnez une tâche *Installation des mises à jour Windows Update*. Les mises à jour sélectionnées seront ajoutées aux propriétés de la tâche.

La fenêtre de propriétés de la tâche s'affiche. Cliquez sur le bouton **Enregistrer** pour enregistrer les modifications.

Si vous avez choisi de créer une tâche, la tâche est créée et affichée dans la liste des tâches à l'endroit suivant : **APPAREILS** → **TÂCHES**. Si vous avez choisi d'ajouter les mises à jour à une tâche existante, les mises à jour sont enregistrées dans les propriétés de la tâche.

Pour installer des mises à jour de logiciel tiers, démarrez la tâche *Installation des mises à jour requises et correction des vulnérabilités* ou la tâche *Installation des mises à jour Windows Update*. Vous pouvez lancer n'importe laquelle de ces tâches [manuellement](#) ou spécifier des paramètres de planification dans les propriétés de la tâche que vous lancez. Lorsque vous définissez la planification de la tâche, assurez-vous que la tâche d'installation de la mise à jour est lancée une fois que la tâche *Recherche de vulnérabilités et de mises à jour requises* est terminée.

Installation de mises à jour logicielles tierces à l'aide de l'Assistant d'installation de la mise à jour

L'Assistant d'installation de la mise à jour est accessible uniquement en présence d'une [licence pour le fonctionnement de Gestion des vulnérabilités et des correctifs](#).

Pour créer une tâche d'installation des mises à jour logicielles tierces à l'aide de l'Assistant d'installation de la mise à jour, procédez comme suit :

1. Sélectionnez **OPÉRATIONS** → **GESTION DES CORRECTIFS** et, dans la liste déroulante, sélectionnez **MISES À JOUR DU LOGICIEL**.

Une liste des mises à jour disponibles s'affiche.

2. Cochez la case en regard de la mise à jour que vous souhaitez installer.

3. Cliquez sur le bouton **Lancer l'Assistant d'installation de la mise à jour**.

L'assistant d'installation de la mise à jour démarre. La page **Sélection de la tâche d'installation de la mise à jour** affiche la liste de toutes les tâches existantes des types suivants :

- *Installation des mises à jour requises et correction des vulnérabilités*
- *Installation des mises à jour Windows Update*
- *Corriger les vulnérabilités*

Vous ne pouvez pas modifier les tâches des deux derniers types pour installer de nouvelles mises à jour. Pour installer de nouvelles mises à jour, vous ne pouvez utiliser que les tâches *Installation des mises à jour requises et correction des vulnérabilités*.

4. Si vous souhaitez que l'Assistant affiche uniquement les tâches qui installent la mise à jour que vous avez sélectionnée, activez l'option **Afficher uniquement les tâches d'installation de mise à jour**.

5. Choisissez la manière dont vous voulez procéder :

- Pour démarrer une tâche, cochez la case en regard du nom de la tâche, puis cliquez sur le bouton **Démarrer**.
- Pour ajouter une nouvelle règle à une tâche existante :
 - a. Cochez la case en regard du nom de la tâche, puis cliquez sur le bouton **Ajouter une règle**.
 - b. Sur la page qui s'ouvre, configurez la nouvelle règle :

- [Règle d'installation des mises à jour du niveau d'importance sélectionné](#) ⓘ

Parfois, les mises à jour du logiciel peuvent nuire à l'expérience de l'utilisateur. Dans ce cas, il se peut que vous décidiez d'installer uniquement les mises à jour indispensables au fonctionnement du logiciel et d'ignorer les autres.

Quand cette option est activée, les mises à jour corrigent uniquement les vulnérabilités dont le niveau de gravité, tel que défini par Kaspersky, est égal ou supérieur au niveau de la mise à jour sélectionnée (**Moyenne**, **Élevé** ou **Critique**). Les vulnérabilités dont le niveau de gravité est inférieur à la valeur sélectionnée ne sont pas corrigées.

Si cette option est désactivée, les mises à jour corrigent toutes les vulnérabilités, quel que soit le niveau de gravité.

Cette option est Inactif par défaut.

- [Règle d'installation des mises à jour du niveau d'importance sélectionné selon MSRC](#) ⓘ

Parfois, les mises à jour logicielles peuvent nuire à l'expérience de l'utilisateur. Dans ce cas, il se peut que vous décidiez d'installer uniquement les mises à jour indispensables au fonctionnement du logiciel et d'ignorer les autres.

Quand cette option est activée (disponible uniquement pour les mises à jour Windows), les mises à jour corrigent uniquement les vulnérabilités dont le niveau de gravité tel que défini par Microsoft Security Response Center (MSRC) est égal ou supérieur à la valeur sélectionnée dans la liste (**Bas**, **Moyen**, **Élevé** ou **Critique**). Les vulnérabilités dont le niveau de gravité est inférieur à la valeur sélectionnée ne sont pas corrigées.

Si cette option est désactivée, les mises à jour corrigent toutes les vulnérabilités, quel que soit le niveau de gravité.

Cette option est Inactif par défaut.

- [Règle d'installation des mises à jour de cet éditeur ?](#)

Cette option est disponible uniquement pour les mises à jour d'applications tierces. Kaspersky Security Center installe uniquement les mises à jour relatives aux applications créées par le même fournisseur que la mise à jour sélectionnée. Les mises à jour et les mises à jour refusées pour des applications créées par d'autres fournisseurs ne sont pas installées.

Cette option est Inactif par défaut.

- Règle d'installation des mises à jour de type
- Règle d'installation de la mise à jour sélectionnée
- [Approuver les mises à jour sélectionnées ?](#)

La mise à jour sélectionnée est approuvée pour l'installation. Activez cette option si certaines règles appliquées de l'installation de la mise à jour autorisent l'installation des mises à jour confirmées uniquement.

Cette option est Inactif par défaut.

- [Installer automatiquement toutes les mises à jour précédentes des applications nécessaires à l'installation des mises à jour sélectionnées ?](#)

Conservez cette option si vous acceptez l'installation de versions de l'application intermédiaires quand l'impose l'installation des mises à jour sélectionnées.

Si vous désactivez cette option, seules les versions sélectionnées des applications sont installées. Désactivez cette option si vous souhaitez mettre à jour les applications d'une manière directe, sans tenter d'installer les versions successives. S'il est impossible d'installer les mises à jour sélectionnées sans installer les versions antérieures de l'application, la mise à jour de l'application échoue.

Admettons que la version 3 d'une application est installée sur un appareil et vous souhaitez réaliser la mise à jour jusque la version 5, mais la version 5 de cette application peut être installée uniquement sur la version 4. Quand cette option est installée, le logiciel installe d'abord la version 4, puis la version 5. Si l'option est désactivée, le logiciel ne parvient pas à mettre l'application à jour.

Cette option est activée par défaut.

c. Cliquez sur le bouton **Ajouter**.

- Pour créer une tâche, procédez comme suit :

a. Cliquez sur le bouton **Nouvelle tâche**.

b. Sur la page qui s'ouvre, configurez la nouvelle règle :

- [Règle d'installation des mises à jour du niveau d'importance sélectionné ?](#)

Parfois, les mises à jour du logiciel peuvent nuire à l'expérience de l'utilisateur. Dans ce cas, il se peut que vous décidiez d'installer uniquement les mises à jour indispensables au fonctionnement du logiciel et d'ignorer les autres.

Quand cette option est activée, les mises à jour corrigent uniquement les vulnérabilités dont le niveau de gravité, tel que défini par Kaspersky, est égal ou supérieur au niveau de la mise à jour sélectionnée (**Moyenne**, **Élevé** ou **Critique**). Les vulnérabilités dont le niveau de gravité est inférieur à la valeur sélectionnée ne sont pas corrigées.

Si cette option est désactivée, les mises à jour corrigent toutes les vulnérabilités, quel que soit le niveau de gravité.

Cette option est Inactif par défaut.

- [Règle d'installation des mises à jour du niveau d'importance sélectionné selon MSRC](#) ⓘ

Parfois, les mises à jour logicielles peuvent nuire à l'expérience de l'utilisateur. Dans ce cas, il se peut que vous décidiez d'installer uniquement les mises à jour indispensables au fonctionnement du logiciel et d'ignorer les autres.

Quand cette option est activée (disponible uniquement pour les mises à jour Windows), les mises à jour corrigent uniquement les vulnérabilités dont le niveau de gravité tel que défini par Microsoft Security Response Center (MSRC) est égal ou supérieur à la valeur sélectionnée dans la liste (**Bas**, **Moyen**, **Élevé** ou **Critique**). Les vulnérabilités dont le niveau de gravité est inférieur à la valeur sélectionnée ne sont pas corrigées.

Si cette option est désactivée, les mises à jour corrigent toutes les vulnérabilités, quel que soit le niveau de gravité.

Cette option est Inactif par défaut.

- [Règle d'installation des mises à jour de cet éditeur](#) ⓘ

Cette option est disponible uniquement pour les mises à jour d'applications tierces. Kaspersky Security Center installe uniquement les mises à jour relatives aux applications créées par le même fournisseur que la mise à jour sélectionnée. Les mises à jour et les mises à jour refusées pour des applications créées par d'autres fournisseurs ne sont pas installées.

Cette option est Inactif par défaut.

- Règle d'installation des mises à jour de type

- Règle d'installation de la mise à jour sélectionnée

- [Approuver les mises à jour sélectionnées](#) ⓘ

La mise à jour sélectionnée est approuvée pour l'installation. Activez cette option si certaines règles appliquées de l'installation de la mise à jour autorisent l'installation des mises à jour confirmées uniquement.

Cette option est Inactif par défaut.

- [Installer automatiquement toutes les mises à jour précédentes des applications nécessaires à l'installation des mises à jour sélectionnées](#) ⓘ

Conservez cette option si vous acceptez l'installation de versions de l'application intermédiaires quand l'impose l'installation des mises à jour sélectionnées.

Si vous désactivez cette option, seules les versions sélectionnées des applications sont installées. Désactivez cette option si vous souhaitez mettre à jour les applications d'une manière directe, sans tenter d'installer les versions successives. S'il est impossible d'installer les mises à jour sélectionnées sans installer les versions antérieures de l'application, la mise à jour de l'application échoue.

Admettons que la version 3 d'une application est installée sur un appareil et vous souhaitez réaliser la mise à jour jusque la version 5, mais la version 5 de cette application peut être installée uniquement sur la version 4. Quand cette option est installée, le logiciel installe d'abord la version 4, puis la version 5. Si l'option est désactivée, le logiciel ne parvient pas à mettre l'application à jour.

Cette option est activée par défaut.

c. Cliquez sur le bouton **Ajouter**.

Si vous avez choisi de démarrer une tâche, vous pouvez fermer l'Assistant. La tâche se poursuivra en mode arrière-plan. Il n'y a rien d'autre à faire.

Si vous avez choisi d'ajouter une règle à une tâche existante, la fenêtre des propriétés de la tâche s'ouvre. La nouvelle règle est déjà ajoutée aux propriétés de la tâche. Vous pouvez afficher ou modifier la règle ou d'autres paramètres de tâche. Cliquez sur le bouton **Enregistrer** pour enregistrer les modifications.

Si vous avez choisi de créer une tâche, vous [continuez à créer la tâche](#) dans l'Assistant d'ajout d'une tâche. La nouvelle règle que vous avez ajoutée dans l'Assistant d'installation de la mise à jour s'affiche dans l'Assistant d'ajout d'une tâche. Lorsque vous terminez l'Assistant, la tâche *Installation des mises à jour requises et correction des vulnérabilités* est ajoutée à la liste des tâches.

Création de la tâche Recherche de vulnérabilités et des mises à jour requises

Grâce à la tâche Recherche de vulnérabilités et de mises à jour requises, Kaspersky Security Center reçoit la liste des vulnérabilités détectées et des mises à jour requises pour les logiciels tiers installés sur les appareils administrés.

La tâche Recherche de vulnérabilités et de mises à jour requises est créée automatiquement lorsque l'[Assistant de configuration initiale de l'application](#) est en cours d'exécution. Si vous n'avez pas exécuté l'Assistant, vous pouvez créer la tâche manuellement.

Pour créer la tâche Recherche de vulnérabilités et de mises à jour requises, procédez comme suit :

1. Dans la fenêtre principale de l'application, accédez à **APPAREILS** → **TÂCHES**.
2. Cliquez sur **Ajouter**.
L'Assistant de création d'une tâche se lance. Parcourez les étapes de l'Assistant à l'aide du bouton **Suivant**.
3. Pour l'application Kaspersky Security Center, sélectionnez le type de tâche **Recherche de vulnérabilités et de mises à jour requises**.
4. Spécifiez le nom de la tâche créée. Le nom de la tâche ne peut pas contenir plus de 100 symboles et contenir de symboles spéciaux ("*<>?\":|).

5. Sélectionnez les appareils auxquels les tâches seront affectées.

6. Si vous souhaitez modifier les paramètres de la tâche par défaut, activez l'option **Ouvrir les détails de la tâche à la fin de la création** sur la page **Fin de la création d'une tâche**. Si vous n'activez pas cette tâche, la tâche est créée selon les paramètres par défaut. Vous pourrez modifier ces paramètres par défaut plus tard, à tout moment.

7. Cliquez sur le bouton **Créer**.

La tâche est créée et s'affiche dans la liste des tâches.

8. Cliquez sur le nom de la tâche créée pour ouvrir la fenêtre de propriétés de la tâche.

9. Dans la fenêtre des propriétés de la tâche, indiquez [les paramètres généraux de la tâche](#).

10. Dans l'onglet **Paramètres des applications**, indiquez les paramètres suivants :

- [Rechercher les vulnérabilités et les mises à jour indiquées par Microsoft](#) 

Lors de la recherche de vulnérabilités et de mises à jour, Kaspersky Security Center utilise les informations sur les mises à jour Microsoft applicables à partir de la source des mises à jour Microsoft disponibles à ce moment là.

Par exemple, pensez à désactiver cette option si vous avez différentes tâches avec différents paramètres pour les mises à jour Microsoft et les mises à jour d'applications tierces.

Cette option est activée par défaut.

- [Se connecter au serveur de mise à jour pour mettre à jour les données](#) 

L'Agent de mises à jour Windows sur un appareil administré se connecte à la source des mises à jour Microsoft. Les serveurs suivants peuvent servir de source de mises à jour Microsoft :

- Serveur d'administration de Kaspersky Security Center (voir les [paramètres de stratégie de l'Agent d'administration](#))
- Serveur Windows sur lequel Microsoft Windows Server Update Services (WSUS) est déployé dans le réseau de votre organisation
- Serveurs de mises à jour Microsoft

Si cette option est activée, l'Agent de mises à jour Windows sur un appareil administré se connecte à la source de mise à jour Microsoft pour actualiser les informations relatives aux mises à jour Microsoft Windows applicables.

Si cette option est désactivée, l'Agent de mises à jour Windows sur un appareil administré utilise les informations relatives aux mises à jour Microsoft Windows obtenues antérieurement auprès de la source des mises à jour Microsoft et stockées dans la mémoire cache de l'appareil.

La connexion à la source des mises à jour Microsoft peut requérir beaucoup de ressources. Pensez à désactiver cette option si vous définissez une connexion régulière à cette source de mises à jour dans une autre tâche ou dans les propriétés de la stratégie de l'Agent d'administration, dans la section **Mises à jour et vulnérabilités du logiciel**. Si vous ne souhaitez pas désactiver cette option, pour réduire la surcharge, vous pouvez configurer la planification des tâches pour randomiser le délai de démarrage des tâches dans les 360 minutes.

Cette option est activée par défaut.

La combinaison des options suivantes des paramètres de la stratégie de l'Agent d'administration définit le mode d'obtention des mises à jour :

- L'agent de mises à jour Windows sur un appareil administré se connecte au Serveur de mises à jour pour obtenir des mises à jour uniquement si l'option **Se connecter au serveur de mise à jour pour mettre à jour les données** est activée et si l'option **Actif** dans le groupe de paramètres **Mode de recherche des mises à jour Windows Update** est sélectionnée.
- L'Agent de mises à jour Windows sur un appareil administré utilise les informations sur les mises à jour Microsoft Windows applicables reçues de la source des mises à jour Microsoft et qui sont stockées dans la mémoire cache de l'appareil, si l'option **Se connecter au serveur de mise à jour pour mettre à jour les données** est activée et l'option **Passif**, dans le groupe de paramètres **Mode de recherche des mises à jour Windows Update** est sélectionnée, ou si l'option **Se connecter au serveur de mise à jour pour mettre à jour les données** est désactivée et l'option **Actif** dans le groupe de paramètres **Mode de recherche des mises à jour Windows Update** est sélectionnée.
- Quel que soit l'état de l'option **Se connecter au serveur de mise à jour pour mettre à jour les données** (activé ou désactivé), si l'option **Désactivé** dans le groupe de paramètres **Mode de recherche des mises à jour Windows Update** est sélectionnée, Kaspersky Security Center ne demande aucune information sur les mises à jour.

- [Rechercher les vulnérabilités et les mises à jour de tiers indiquées par Kaspersky](#) 

Si cette option est activée, Kaspersky Security Center recherche des vulnérabilités et les mises à jour requises des produits tiers (applications développées par des éditeurs d'application autres que Kaspersky et Microsoft) dans le Registre Windows et dans les dossiers définis sous **Indiquez les chemins pour la recherche avancée des applications dans le système de fichiers**. La liste complète des produits tiers pris en charge est administrée par Kaspersky.

Si cette option est désactivée, Kaspersky Security Center ne recherche pas les vulnérabilités et les mises à jour requises pour les applications tiers. Par exemple, pensez à désactiver cette option si vous avez différentes tâches avec différents paramètres pour les mises à jour Microsoft Windows et les mises à jour d'applications tierces.

Cette option est activée par défaut.

- [Indiquez les chemins d'accès pour la recherche avancée des applications dans le système de fichiers](#) ?

Les dossiers dans lesquels Kaspersky Security Center recherche des produits tiers qui requièrent une correction de la vulnérabilité et l'installation d'une mise à jour. Vous pouvez utiliser des variables système.

Indiquez les dossiers dans lesquels les applications doivent être installées. Par défaut, la liste contient les dossiers système dans lesquels la majorité des applications sont installées.

- [Activer le diagnostic avancé](#) ?

Quand cette fonction est activée, l'Agent d'administration enregistre les traces même si le traçage est désactivé pour l'agent d'administration dans l'utilitaire de diagnostic à distance Kaspersky Security Center. Les traces sont enregistrées dans deux fichiers en alternance la taille de chacun de ces fichiers est déterminée par la valeur paramètre **Taille maximale (Mo) des fichiers de diagnostic avancé**. Quand les deux fichiers sont remplis, l'Agent d'administration écrit à nouveau dans ceux-ci. Les fichiers avec les traces sont stockés dans le dossier %WINDIR%\Temp. Ces fichiers sont accessibles dans l'[utilitaire de diagnostic à distance](#), vous pouvez les télécharger ou les supprimer à cet endroit.

Quand cette fonction est désactivée, l'Agent d'administration enregistre les traces conformément aux paramètres définis dans l'utilitaire de diagnostic à distance Kaspersky Security Center. Aucune trace complémentaire n'est écrite.

Lors de la création d'une tâche, il n'est pas nécessaire d'activer le diagnostic avancé. Par contre, vous pouvez activer cette fonction plus tard si, par exemple, une tâche échoue sur certains appareils et que vous souhaitez obtenir des informations complémentaires lors d'une autre exécution de la tâche.

Cette option est Inactif par défaut.

- [Taille maximale \(Mo\) des fichiers de diagnostic avancé](#) ?

La valeur par défaut est de 100 Mo, mais elle peut se situer entre 1 et 2 048 Mo. Il peut arriver qu'un expert du Support Technique de Kaspersky vous demande de modifier la valeur par défaut lorsque les informations reprises dans les fichiers de diagnostic avancés que vous avez envoyés ne suffisent pas pour résoudre le problème.

11. Cliquez sur le bouton **Enregistrer**.

La tâche est créée et configurée.

Si les résultats de la tâche contiennent un avertissement concernant l'erreur 0x80240033 « Erreur de l'agent de mise à jour Windows 80240033 (« Les conditions de licence n'ont pas pu être téléchargées ») », vous pouvez résoudre ce problème via le registre Windows.

La tâche Recherche de vulnérabilités et de mises à jour requises est créée

La tâche *Recherche de vulnérabilités et de mises à jour requises* est créée automatiquement lorsque l'Assistant de configuration initiale de l'application est en cours d'exécution. Si vous n'avez pas exécuté l'Assistant, vous pouvez créer la tâche manuellement.

En plus des [paramètres de la tâche générale](#), vous pouvez indiquer les paramètres suivants lors de la création de la tâche *Recherche de vulnérabilités et de mises à jour requises*, ou plus tard, lorsque vous configurez les propriétés de la tâche créée :

- [Rechercher les vulnérabilités et les mises à jour indiquées par Microsoft](#) ⓘ

Lors de la recherche de vulnérabilités et de mises à jour, Kaspersky Security Center utilise les informations sur les mises à jour Microsoft applicables à partir de la source des mises à jour Microsoft disponibles à ce moment là.

Par exemple, pensez à désactiver cette option si vous avez différentes tâches avec différents paramètres pour les mises à jour Microsoft et les mises à jour d'applications tierces.

Cette option est activée par défaut.

- [Se connecter au serveur de mise à jour pour mettre à jour les données](#) ⓘ

L'Agent de mises à jour Windows sur un appareil administré se connecte à la source des mises à jour Microsoft. Les serveurs suivants peuvent servir de source de mises à jour Microsoft :

- Serveur d'administration de Kaspersky Security Center (voir les [paramètres de stratégie de l'Agent d'administration](#))
- Serveur Windows sur lequel Microsoft Windows Server Update Services (WSUS) est déployé dans le réseau de votre organisation
- Serveurs de mises à jour Microsoft

Si cette option est activée, l'Agent de mises à jour Windows sur un appareil administré se connecte à la source de mise à jour Microsoft pour actualiser les informations relatives aux mises à jour Microsoft Windows applicables.

Si cette option est désactivée, l'Agent de mises à jour Windows sur un appareil administré utilise les informations relatives aux mises à jour Microsoft Windows obtenues antérieurement auprès de la source des mises à jour Microsoft et stockées dans la mémoire cache de l'appareil.

La connexion à la source des mises à jour Microsoft peut requérir beaucoup de ressources. Pensez à désactiver cette option si vous définissez une connexion régulière à cette source de mises à jour dans une autre tâche ou dans les propriétés de la stratégie de l'Agent d'administration, dans la section **Mises à jour et vulnérabilités du logiciel**. Si vous ne souhaitez pas désactiver cette option, pour réduire la surcharge, vous pouvez configurer la planification des tâches pour randomiser le délai de démarrage des tâches dans les 360 minutes.

Cette option est activée par défaut.

La combinaison des options suivantes des paramètres de la stratégie de l'Agent d'administration définit le mode d'obtention des mises à jour :

- L'Agent de mises à jour Windows sur un appareil administré se connecte au Serveur de mises à jour pour obtenir des mises à jour uniquement si l'option **Se connecter au serveur de mise à jour pour mettre à jour les données** est activée et si l'option **Actif** dans le groupe de paramètres **Mode de recherche des mises à jour Windows Update** est sélectionnée.
- L'Agent de mises à jour Windows sur un appareil administré utilise les informations sur les mises à jour Microsoft Windows applicables reçues de la source des mises à jour Microsoft et qui sont stockées dans la mémoire cache de l'appareil, si l'option **Se connecter au serveur de mise à jour pour mettre à jour les données** est activée et l'option **Passif**, dans le groupe de paramètres **Mode de recherche des mises à jour Windows Update** est sélectionnée, ou si l'option **Se connecter au serveur de mise à jour pour mettre à jour les données** est désactivée et l'option **Actif** dans le groupe de paramètres **Mode de recherche des mises à jour Windows Update** est sélectionnée.
- Quel que soit l'état de l'option **Se connecter au serveur de mise à jour pour mettre à jour les données** (activé ou désactivé), si l'option **Désactivé** dans le groupe de paramètres **Mode de recherche des mises à jour Windows Update** est sélectionnée, Kaspersky Security Center ne demande aucune information sur les mises à jour.

- [Rechercher les vulnérabilités et les mises à jour de tiers indiquées par Kaspersky](#) 

Si cette option est activée, Kaspersky Security Center recherche des vulnérabilités et les mises à jour requises des produits tiers (applications développées par des éditeurs d'application autres que Kaspersky et Microsoft) dans le Registre Windows et dans les dossiers définis sous **Indiquez les chemins pour la recherche avancée des applications dans le système de fichiers**. La liste complète des produits tiers pris en charge est administrée par Kaspersky.

Si cette option est désactivée, Kaspersky Security Center ne recherche pas les vulnérabilités et les mises à jour requises pour les applications tiers. Par exemple, pensez à désactiver cette option si vous avez différentes tâches avec différents paramètres pour les mises à jour Microsoft Windows et les mises à jour d'applications tierces.

Cette option est activée par défaut.

- **[Indiquez les chemins d'accès pour la recherche avancée des applications dans le système de fichiers](#)** ⓘ

Les dossiers dans lesquels Kaspersky Security Center recherche des produits tiers qui requièrent une correction de la vulnérabilité et l'installation d'une mise à jour. Vous pouvez utiliser des variables système.

Indiquez les dossiers dans lesquels les applications doivent être installées. Par défaut, la liste contient les dossiers système dans lesquels la majorité des applications sont installées.

- **[Activer le diagnostic avancé](#)** ⓘ

Quand cette fonction est activée, l'Agent d'administration enregistre les traces même si le traçage est désactivé pour l'agent d'administration dans l'utilitaire de diagnostic à distance Kaspersky Security Center. Les traces sont enregistrées dans deux fichiers en alternance la taille de chacun de ces fichiers est déterminée par la valeur paramètre **Taille maximale (Mo) des fichiers de diagnostic avancé**. Quand les deux fichiers sont remplis, l'Agent d'administration écrit à nouveau dans ceux-ci. Les fichiers avec les traces sont stockés dans le dossier %WINDIR%\Temp. Ces fichiers sont accessibles dans l'[utilitaire de diagnostic à distance](#), vous pouvez les télécharger ou les supprimer à cet endroit.

Quand cette fonction est désactivée, l'Agent d'administration enregistre les traces conformément aux paramètres définis dans l'utilitaire de diagnostic à distance Kaspersky Security Center. Aucune trace complémentaire n'est écrite.

Lors de la création d'une tâche, il n'est pas nécessaire d'activer le diagnostic avancé. Par contre, vous pouvez activer cette fonction plus tard si, par exemple, une tâche échoue sur certains appareils et que vous souhaitez obtenir des informations complémentaires lors d'une autre exécution de la tâche.

Cette option est Inactif par défaut.

- **[Taille maximale \(Mo\) des fichiers de diagnostic avancé](#)** ⓘ

La valeur par défaut est de 100 Mo, mais elle peut se situer entre 1 et 2 048 Mo. Il peut arriver qu'un expert du Support Technique de Kaspersky vous demande de modifier la valeur par défaut lorsque les informations reprises dans les fichiers de diagnostic avancés que vous avez envoyés ne suffisent pas pour résoudre le problème.

Recommandations sur la planification des tâches

Lors de la planification de la tâche *Recherche de vulnérabilités et de mises à jour requises*, assurez-vous que les deux options **Lancer les tâches non exécutées** et **Adopter un décalage aléatoire automatique pour les lancements de tâche** sont activées.

Par défaut, la tâche *Recherche de vulnérabilités et de mises à jour requises* est programmée pour être lancée à 18h00. Si le règlement de travail de l'entreprise prévoit la désactivation des appareils à ce moment, la tâche *Recherche de vulnérabilités et de mises à jour requises* sera lancée après l'activation de l'appareil, c'est-à-dire, le lendemain matin. Ce comportement est à éviter car la recherche de vulnérabilités peut augmenter la charge sur le processeur et le sous-système de disque de l'appareil. Vous devez configurer une programmation optimale de cette tâche sur la base du règlement de travail adopté par l'entreprise.

Création de la tâche Installer les mises à jour requises et corriger les vulnérabilités

La tâche *Installation des mises à jour requises et correction des vulnérabilités* est accessible uniquement en présence d'une [licence pour le fonctionnement de Gestion des vulnérabilités et des correctifs](#).

La tâche *Installation des mises à jour requises et correction des vulnérabilités* est utilisée pour effectuer les mises à jour et réparer les vulnérabilités de logiciels tiers, y compris les logiciels Microsoft, installés sur les appareils administrés. Cette tâche vous permet d'installer plusieurs mises à jour et de corriger différentes vulnérabilités en fonction de certaines règles.

Pour installer des mises à jour ou corriger des vulnérabilités à l'aide de la tâche *Installation des mises à jour requises et correction des vulnérabilités*, vous pouvez effectuer l'une des opérations suivantes :

- Exécutez l'[Assistant d'installation de la mise à jour](#) ou l'[Assistant de correction des vulnérabilités](#).
- Créez une tâche *Installation des mises à jour requises et correction des vulnérabilités*.
- [Ajoutez une règle pour l'installation de la mise à jour](#) à une tâche *Installation des mises à jour requises et correction des vulnérabilités* existante.

Pour créer une tâche Installation des mises à jour requises et correction des vulnérabilités :

1. Dans le menu principal, accédez à **APPAREILS** → **TÂCHES**.

2. Cliquez sur **Ajouter**.

L'Assistant de création d'une tâche se lance. Parcourez les étapes de l'Assistant à l'aide du bouton **Suivant**.

3. Pour l'application Kaspersky Security Center, sélectionnez le type de tâche **Installation des mises à jour requises et correction des vulnérabilités**.

4. Spécifiez le nom de la tâche créée. Le nom de la tâche ne peut pas contenir plus de 100 symboles et contenir de symboles spéciaux ("*<>?\\;|).

5. Sélectionnez les appareils auxquels les tâches seront affectées.

6. Indiquez les [règles d'installation des mises à jour](#), puis définissez les paramètres suivants :

- [Commencer l'installation au moment du redémarrage ou de l'arrêt de l'appareil](#) 

Si cette option est activée, les mises à jour sont installées lors du redémarrage ou de l'arrêt de l'appareil. Dans le cas contraire, les mises à jour sont installées selon la programmation.

Utilisez cette option si l'installation des mises à jour peut avoir un impact sur les performances de l'appareil.

Cette option est Inactif par défaut.

- [Installer les modules système général requis](#) ⓘ

Si cette option est activée, l'application, avant d'installer une mise à jour, installe automatiquement tous les composants généraux système (prérequis) requis pour l'installation de la mise à jour. Par exemple, il peut s'agir des mises à jour du système d'exploitation.

Si cette option est désactivée, vous devrez peut-être installer les prérequis manuellement.

Cette option est Inactif par défaut.

- [Autoriser l'installation de nouvelles versions de l'application lors des mises à jour](#) ⓘ

Si cette option est activée, les mises à jour sont autorisées lorsqu'elles entraînent l'installation d'une nouvelle version d'un logiciel.

Si cette option est désactivée, le logiciel n'est pas mis à jour. Vous pouvez alors installer les nouvelles versions du logiciel manuellement ou via un autre tâche. Par exemple, vous pouvez utiliser cette option si l'infrastructure de votre entreprise n'est pas prise en charge par une nouvelle version du logiciel ou si vous souhaitez vérifier une mise à jour dans une infrastructure d'essai.

Cette option est activée par défaut.

La mise à jour d'une application peut provoquer un dysfonctionnement des applications dépendantes installées sur les appareils clients.

- [Télécharger les mises à jour sur l'appareil sans les installer](#) ⓘ

Quand cette option est activée, l'application télécharge les mises à jour sur l'appareil, mais ne les installe pas automatiquement. Vous pouvez installer les mises à jour manuellement par la suite.

Les mises à jour Microsoft sont téléchargées dans le stockage Windows système. Les mises à jour des produits tiers (applications développées par des éditeurs d'application autres que Kaspersky et Microsoft) sont téléchargées dans le dossier indiqué dans le champ **Dossier de téléchargement des mises à jour**.

Si cette option est désactivée, les mises à jour sont installées automatiquement sur l'appareil.

Cette option est Inactif par défaut.

- [Dossier de téléchargement des mises à jour](#) ⓘ

Ce dossier est utilisé dans le cadre du téléchargement des mises à jour de produits tiers (applications développées par des éditeurs de logiciels autres que Kaspersky et Microsoft).

- [Activer le diagnostic avancé](#) ⓘ

Quand cette fonction est activée, l'Agent d'administration enregistre les traces même si le traçage est désactivé pour l'agent d'administration dans l'utilitaire de diagnostic à distance Kaspersky Security Center. Les traces sont enregistrées dans deux fichiers en alternance la taille de chacun de ces fichiers est déterminée par la valeur paramètre **Taille maximale (Mo) des fichiers de diagnostic avancé**. Quand les deux fichiers sont remplis, l'Agent d'administration écrit à nouveau dans ceux-ci. Les fichiers avec les traces sont stockés dans le dossier %WINDIR%\Temp. Ces fichiers sont accessibles dans l'[utilitaire de diagnostic à distance](#), vous pouvez les télécharger ou les supprimer à cet endroit.

Quand cette fonction est désactivée, l'Agent d'administration enregistre les traces conformément aux paramètres définis dans l'utilitaire de diagnostic à distance Kaspersky Security Center. Aucune trace complémentaire n'est écrite.

Lors de la création d'une tâche, il n'est pas nécessaire d'activer le diagnostic avancé. Par contre, vous pouvez activer cette fonction plus tard si, par exemple, une tâche échoue sur certains appareils et que vous souhaitez obtenir des informations complémentaires lors d'une autre exécution de la tâche.

Cette option est Inactif par défaut.

- [Taille maximale \(Mo\) des fichiers de diagnostic avancé](#)

La valeur par défaut est de 100 Mo, mais elle peut se situer entre 1 et 2 048 Mo. Il peut arriver qu'un expert du Support Technique de Kaspersky vous demande de modifier la valeur par défaut lorsque les informations reprises dans les fichiers de diagnostic avancés que vous avez envoyés ne suffisent pas pour résoudre le problème.

7. Définissez les paramètres de redémarrage du système d'exploitation :

- [Ne pas redémarrer l'appareil](#)

Les appareils clients ne redémarrent pas automatiquement après l'opération. Pour terminer l' fonctionnement de, il faut redémarrer l'appareil (par exemple, manuellement ou à l'aide d'une tâche d'administration des appareils). Les informations sur la nécessité du redémarrage sont enregistrées dans les résultats de la tâche et dans l'état de l'appareil. Cette option convient aux tâches d' sur les serveurs et autres appareils pour lesquels la continuité des opérations est critique.

- [Redémarrer l'appareil](#)

Dans ce cas, le redémarrage est toujours exécuté automatiquement, si celui-ci est requis pour terminer l' fonctionnement de. Cette option convient aux tâches d' sur des appareils pour lesquels des interruptions périodiques sont admises (débranchement, redémarrage).

- [Confirmer l'action auprès de l'utilisateur](#)

Le message qui signale que l'appareil client doit être redémarré manuellement s'affiche sur l'écran de l'appareil. Pour cette option, il est possible de configurer des paramètres avancés : le texte du message pour l'utilisateur, la fréquence du message, ainsi que le délai à l'issue duquel le redémarrage sera forcé (sans confirmation de l'utilisateur). Cette option convient le mieux pour les postes de travail sur lesquels les utilisateurs doivent pouvoir sélectionner l'heure de redémarrage qui leur convient le mieux.

Cette option est sélectionnée par défaut.

- [Répéter la demande toutes les \(min.\)](#)

Quand cette option est activée, l'application invite l'utilisateur à redémarrer le système d'exploitation selon la fréquence indiquée.

Cette option est activée par défaut. L'intervalle par défaut est de 5 minutes. La valeur peut être comprise entre 1 et 1 440 minutes.

Si cette option est désactivée, l'invite est affichée une seule fois.

- **[Redémarrer le système au bout de \(min.\)](#)** 

Après avoir averti l'utilisateur, l'application force le redémarrage du système d'exploitation à l'issue de l'intervalle défini.

Cette option est activée par défaut. Le délai par défaut est de 30 minutes. La valeur peut être comprise entre 1 et 1 440 minutes.

- **[Délai d'attente avant la fermeture forcée des applications dans les sessions bloquées \(min\)](#)** 

Arrêt forcé des applications lorsque l'appareil de l'utilisateur est bloqué (arrêt manuel ou automatique après une période d'inactivité).

Si cette option est activée, les applications en cours sur l'appareil bloqué seront fermées de force à la fin du délai indiqué dans le champ situé à côté de la case.

Si cette option est activée, les applications en cours sur l'appareil bloqué ne seront pas fermées.

Cette option est Inactif par défaut.

8. Si vous souhaitez modifier les paramètres de la tâche par défaut, activez l'option **Ouvrir les détails de la tâche à la fin de la création** sur la page **Fin de la création d'une tâche**. Si vous n'activez pas cette tâche, la tâche est créée selon les paramètres par défaut. Vous pourrez modifier ces paramètres par défaut plus tard, à tout moment.

9. Cliquez sur le bouton **Terminer**.

La tâche est créée et s'affiche dans la liste des tâches.

10. Cliquez sur le nom de la tâche créée pour ouvrir la fenêtre de propriétés de la tâche.

11. Dans la fenêtre des propriétés de la tâche, indiquez [les paramètres généraux de la tâche](#) en fonction de vos besoins.

12. Cliquez sur le bouton **Enregistrer**.

La tâche est créée et configurée.

Si les résultats de la tâche contiennent un avertissement concernant l'erreur 0x80240033 « Erreur de l'agent de mise à jour Windows 80240033 (« Les conditions de licence n'ont pas pu être téléchargées ») », vous pouvez résoudre ce problème via le registre Windows.

Ajout de règles pour l'installation de la mise à jour

Cette fonctionnalité est accessible uniquement en présence d'une [licence pour le fonctionnement de Gestion des vulnérabilités et des correctifs](#).

Lors de l'installation de mises à jour logicielles ou de la correction de vulnérabilités dans les applications à l'aide de la tâche *Installation des mises à jour requises et correction des vulnérabilités*, vous devez définir les règles pour l'installation de la mise à jour. Ces règles déterminent les mises à jour à installer et les vulnérabilités à corriger.

Les paramètres exacts dépendent de l'objet pour lequel vous ajoutez une règle : pour toutes les mises à jour, pour les mises à jour Windows Update ou pour les mises à jour d'applications tierces (applications développées par des éditeurs autres que Kaspersky et Microsoft). Lors de l'ajout d'une règle pour des mises à jour Windows Update ou des mises à jour d'applications tierces, vous pouvez sélectionner des applications spécifiques et les versions de l'application pour lesquelles vous souhaitez installer les mises à jour. Lors de l'ajout d'une règle pour toutes les mises à jour, vous pouvez sélectionner les mises à jour spécifiques que vous souhaitez installer et les vulnérabilités que vous souhaitez éliminer via l'installation des mises à jour.

Vous pouvez ajouter une règle pour l'installation de la mise à jour comme suit :

- En ajoutant une règle lors de la création d'une [nouvelle tâche Installation des mises à jour requises et correction des vulnérabilités](#).
- En ajoutant une règle sous l'onglet **Paramètres de l'application** dans la fenêtre des propriétés d'une tâche *Installation des mises à jour requises et correction des vulnérabilités* existante.
- Via l'[Assistant d'installation de la mise à jour](#) ou l'[Assistant de correction des vulnérabilités](#).

Pour ajouter une nouvelle règle pour toutes les mises à jour, procédez comme suit :

1. Cliquez sur le bouton **Ajouter**.

L'Assistant de création de règles se lance. Parcourez les étapes de l'Assistant à l'aide du bouton Suivant.

2. Sur la page **Type de règle**, sélectionnez **Règle pour toutes les mises à jour**.

3. Sur la page **Critères généraux**, utilisez les listes déroulantes pour définir les paramètres suivants :

- [Définir les mises à jour à installer](#) 

Sélectionnez les mises à jour qui doivent être installées sur les appareils clients :

- **Installer uniquement les mises à jour confirmées.** Cette option installe uniquement les mises à jour confirmées.
- **Installer toutes les mises à jour (sauf les mises à jour rejetées).** Cette option installe les mises à jour avec l'état *Approuvé* ou *Non défini*.
- **Installer toutes les mises à jour (y compris les mises à jour rejetées).** Ceci installe toutes les mises à jour, quel que soit leur état d'approbation. Sélectionnez cette option avec prudence. Par exemple, utilisez cette option si vous souhaitez vérifier l'installation de certaines mises à jour rejetées dans une infrastructure d'essai.

- [Corriger les vulnérabilités de niveau de gravité égal ou supérieur à](#) 

Parfois, les mises à jour du logiciel peuvent nuire à l'expérience de l'utilisateur. Dans ce cas, il se peut que vous décidiez d'installer uniquement les mises à jour indispensables au fonctionnement du logiciel et d'ignorer les autres.

Quand cette option est activée, les mises à jour corrigent uniquement les vulnérabilités dont le niveau de gravité tel que défini par Kaspersky est égal ou supérieur à la valeur sélectionnée dans la liste (**Moyenne**, **Élevé** ou **Critique**). Les vulnérabilités dont le niveau de gravité est inférieur à la valeur sélectionnée ne sont pas corrigées.

Si cette option est désactivée, les mises à jour corrigent toutes les vulnérabilités, quel que soit le niveau de gravité.

Cette option est Inactif par défaut.

4. Sur la page **Mises à jour**, sélectionnez les mises à jour à installer :

- [Installer toutes les mises à jour convenables](#) ?

Installez toutes les mises à jour du logiciel qui répondent aux critères définis à la page **Critères généraux** de l'Assistant. Sélectionné par défaut.

- [Installer uniquement les mises à jour depuis la liste](#) ?

Installer uniquement les mises à jour du logiciel que vous sélectionnez manuellement dans la liste. Cette liste contient toutes les mises à jour du logiciel disponibles.

Par exemple, vous pouvez sélectionner des mises à jour spécifiques dans les cas suivants : pour vérifier leur installation dans un environnement d'essai, pour mettre à jour uniquement les applications critiques ou pour mettre à jour uniquement certaines applications.

- [Installer automatiquement toutes les mises à jour précédentes des applications nécessaires à l'installation des mises à jour sélectionnées](#) ?

Conservez cette option si vous acceptez l'installation de versions de l'application intermédiaires quand l'impose l'installation des mises à jour sélectionnées.

Si vous désactivez cette option, seules les versions sélectionnées des applications sont installées. Désactivez cette option si vous souhaitez mettre à jour les applications d'une manière directe, sans tenter d'installer les versions successives. S'il est impossible d'installer les mises à jour sélectionnées sans installer les versions antérieures de l'application, la mise à jour de l'application échoue.

Admettons que la version 3 d'une application est installée sur un appareil et vous souhaitez réaliser la mise à jour jusque la version 5, mais la version 5 de cette application peut être installée uniquement sur la version 4. Quand cette option est installée, le logiciel installe d'abord la version 4, puis la version 5. Si l'option est désactivée, le logiciel ne parvient pas à mettre l'application à jour.

Cette option est activée par défaut.

5. Sur la page **Vulnérabilités**, sélectionnez les vulnérabilités que seront corrigées suite à l'installation des mises à jour sélectionnées :

- [Corriger toutes les vulnérabilités qui correspondent aux autres critères](#) ?

Corrigez toutes les vulnérabilités qui satisfont les critères définis à la page **Critères généraux** de l'Assistant. Sélectionné par défaut.

- [Corriger uniquement les vulnérabilités depuis la liste](#) ?

Corrigez uniquement les vulnérabilités que vous sélectionnez manuellement dans la liste. Cette liste contient toutes les vulnérabilités détectées.

Par exemple, vous pouvez sélectionner des vulnérabilités spécifiques dans les cas suivants : pour vérifier les corrections dans un environnement d'essai, pour corriger les vulnérabilités uniquement dans les applications critiques ou pour corriger les vulnérabilités uniquement dans certaines applications.

6. La page **Nom** permet de renseigner le nom de la règle ajoutée. Vous pouvez changer ce nom plus tard dans la section **Paramètres** de la fenêtre des propriétés de la tâche créée.

Une fois que l'Assistant de création de règles a terminé, la nouvelle règle est ajoutée et s'affiche dans la liste des règles de l'Assistant d'ajout d'une tâche ou dans les propriétés de la tâche.

Pour ajouter une nouvelle règle pour les mises à jour de Windows Update, procédez comme suit :

1. Cliquez sur le bouton **Ajouter**.

L'Assistant de création de règles se lance. Parcourez les étapes de l'Assistant à l'aide du bouton Suivant.

2. Sur la page **Type de règle**, sélectionnez **Règle pour les mises à jour Windows Update**.

3. Dans la fenêtre **Conditions générales**, configurez les paramètres suivants :

- [Définir les mises à jour à installer](#)

Sélectionnez les mises à jour qui doivent être installées sur les appareils clients :

- **Installer uniquement les mises à jour confirmées.** Cette option installe uniquement les mises à jour confirmées.
- **Installer toutes les mises à jour (sauf les mises à jour rejetées).** Cette option installe les mises à jour avec l'état *Approuvé* ou *Non défini*.
- **Installer toutes les mises à jour (y compris les mises à jour rejetées).** Ceci installe toutes les mises à jour, quel que soit leur état d'approbation. Sélectionnez cette option avec prudence. Par exemple, utilisez cette option si vous souhaitez vérifier l'installation de certaines mises à jour rejetées dans une infrastructure d'essai.

- [Corriger les vulnérabilités de niveau de gravité égal ou supérieur à](#)

Parfois, les mises à jour du logiciel peuvent nuire à l'expérience de l'utilisateur. Dans ce cas, il se peut que vous décidiez d'installer uniquement les mises à jour indispensables au fonctionnement du logiciel et d'ignorer les autres.

Quand cette option est activée, les mises à jour corrigent uniquement les vulnérabilités dont le niveau de gravité tel que défini par Kaspersky est égal ou supérieur à la valeur sélectionnée dans la liste (**Moyenne**, **Élevé** ou **Critique**). Les vulnérabilités dont le niveau de gravité est inférieur à la valeur sélectionnée ne sont pas corrigées.

Si cette option est désactivée, les mises à jour corrigent toutes les vulnérabilités, quel que soit le niveau de gravité.

Cette option est Inactif par défaut.

- [Corriger les vulnérabilités qui présentent un niveau de gravité selon MSRC égal ou supérieur à](#)

Parfois, les mises à jour du logiciel peuvent nuire à l'expérience de l'utilisateur. Dans ce cas, il se peut que vous décidiez d'installer uniquement les mises à jour indispensables au fonctionnement du logiciel et d'ignorer les autres.

Quand cette option est activée, les mises à jour corrigent uniquement les vulnérabilités dont le niveau de gravité tel que défini par Microsoft Security Response Center (MSRC) est égal ou supérieur à la valeur sélectionnée dans la liste (**Bas, Moyenne, Élevé** ou **Critique**). Les vulnérabilités dont le niveau de gravité est inférieur à la valeur sélectionnée ne sont pas corrigées.

Si cette option est désactivée, les mises à jour corrigent toutes les vulnérabilités, quel que soit le niveau de gravité.

Cette option est Inactif par défaut.

4. Sur la page **Applications**, sélectionnez les applications et les versions des applications pour lesquelles vous voulez installer les mises à jour. Toutes les applications sont cochées par défaut.
5. Sur la page **Catégorie des mises à jour**, sélectionnez les catégories des mises à jour à installer. Ces catégories sont les mêmes que dans le catalogue Microsoft Update. Toutes les catégories sont cochées par défaut.
6. La page **Nom** permet de renseigner le nom de la règle ajoutée. Vous pouvez changer ce nom plus tard dans la section **Paramètres** de la fenêtre des propriétés de la tâche créée.

Une fois que l'Assistant de création de règles a terminé, la nouvelle règle est ajoutée et s'affiche dans la liste des règles de l'Assistant d'ajout d'une tâche ou dans les propriétés de la tâche.

Pour ajouter une règle pour les mises à jour des produits tiers, procédez comme suit :

1. Cliquez sur le bouton **Ajouter**.

L'Assistant de création de règles se lance. Parcourez les étapes de l'Assistant à l'aide du bouton Suivant.

2. Sur la page **Type de règle**, sélectionnez **Règles pour les mises à jour tierces**.

3. Dans la fenêtre **Conditions générales**, configurez les paramètres suivants :

- [Définir les mises à jour à installer](#) 

Sélectionnez les mises à jour qui doivent être installées sur les appareils clients :

- **Installer uniquement les mises à jour confirmées.** Cette option installe uniquement les mises à jour confirmées.
- **Installer toutes les mises à jour (sauf les mises à jour rejetées).** Cette option installe les mises à jour avec l'état *Approuvé* ou *Non défini*.
- **Installer toutes les mises à jour (y compris les mises à jour rejetées).** Ceci installe toutes les mises à jour, quel que soit leur état d'approbation. Sélectionnez cette option avec prudence. Par exemple, utilisez cette option si vous souhaitez vérifier l'installation de certaines mises à jour rejetées dans une infrastructure d'essai.

- [Corriger les vulnérabilités de niveau de gravité égal ou supérieur à](#) 

Parfois, les mises à jour du logiciel peuvent nuire à l'expérience de l'utilisateur. Dans ce cas, il se peut que vous décidiez d'installer uniquement les mises à jour indispensables au fonctionnement du logiciel et d'ignorer les autres.

Quand cette option est activée, les mises à jour corrigent uniquement les vulnérabilités dont le niveau de gravité tel que défini par Kaspersky est égal ou supérieur à la valeur sélectionnée dans la liste (**Moyenne**, **Élevé** ou **Critique**). Les vulnérabilités dont le niveau de gravité est inférieur à la valeur sélectionnée ne sont pas corrigées.

Si cette option est désactivée, les mises à jour corrigent toutes les vulnérabilités, quel que soit le niveau de gravité.

Cette option est Inactif par défaut.

4. Sur la page **Applications**, sélectionnez les applications et les versions des applications pour lesquelles vous voulez installer les mises à jour. Toutes les applications sont cochées par défaut.
5. La page **Nom** permet de renseigner le nom de la règle ajoutée. Vous pouvez changer ce nom plus tard dans la section Paramètres de la fenêtre des propriétés de la tâche créée.

Une fois que l'Assistant de création de règles a terminé, la nouvelle règle est ajoutée et s'affiche dans la liste des règles de l'Assistant d'ajout d'une tâche ou dans les propriétés de la tâche.

Création de la tâche Installation des mises à jour Windows Update

La tâche *Installation des mises à jour Windows Update* vous permet d'installer les mises à jour logicielles fournies par le service Windows Update sur les appareils administrés.

Si vous ne disposez pas d'une [licence pour le fonctionnement de Gestion des vulnérabilités et des correctifs](#), vous ne pouvez pas créer de nouvelles tâches de type *Installation des mises à jour Windows Update*. Pour installer de nouvelles mises à jour, vous pouvez les ajouter à une tâche *Installation des mises à jour Windows Update* existante. Il est conseillé d'utiliser la tâche [Installation des mises à jour requises et correction des vulnérabilités](#) plutôt que la tâche *Installation des mises à jour Windows Update*. La tâche *Installation des mises à jour requises et correction des vulnérabilités* vous permet d'installer plusieurs mises à jour et de corriger automatiquement plusieurs vulnérabilités, selon les [règles](#) que vous définissez. En outre, cette tâche vous permet d'installer des mises à jour de fournisseurs de logiciels autres que Microsoft.

Une interaction utilisateur peut être requise lorsque vous mettez à jour une application tierce ou corrigez une vulnérabilité dans une application tierce sur un appareil administré. Par exemple, l'utilisateur peut être invité à fermer l'application tierce si elle est actuellement ouverte.

Pour créer la tâche Installation des mises à jour Windows Update :

1. Dans la fenêtre principale de l'application, accédez à **APPAREILS** → **TÂCHES**.
2. Cliquez sur **Ajouter**.
L'Assistant de création d'une tâche se lance. Parcourez les étapes de l'Assistant à l'aide du bouton **Suivant**.
3. Pour l'application Kaspersky Security Center, sélectionnez le type de tâche **Installation des mises à jour Windows Update**.
4. Spécifiez le nom de la tâche créée.

Le nom de la tâche ne peut pas contenir plus de 100 symboles et contenir de symboles spéciaux ("*<>?\":|).

5. Sélectionnez les appareils auxquels les tâches seront affectées.

6. Cliquez sur le bouton **Ajouter**.

La liste des mises à jour s'ouvre.

7. Sélectionnez les mises à jour Windows Update que vous souhaitez installer, puis cliquez sur **OK**.

8. Définissez les paramètres de redémarrage du système d'exploitation :

- [Ne pas redémarrer l'appareil](#) ?

Les appareils clients ne redémarrent pas automatiquement après l'opération. Pour terminer l'opération, il faut redémarrer l'appareil (par exemple, manuellement ou à l'aide d'une tâche d'administration des appareils). Les informations sur la nécessité du redémarrage sont enregistrées dans les résultats de la tâche et dans l'état de l'appareil. Cette option convient aux tâches d' sur les serveurs et autres appareils pour lesquels la continuité des opérations est critique.

- [Redémarrer l'appareil](#) ?

Dans ce cas, le redémarrage est toujours exécuté automatiquement, si celui-ci est requis pour terminer l'opération. Cette option convient aux tâches d' sur des appareils pour lesquels des interruptions périodiques sont admises (débranchement, redémarrage).

- [Confirmer l'action auprès de l'utilisateur](#) ?

Le message qui signale que l'appareil client doit être redémarré manuellement s'affiche sur l'écran de l'appareil. Pour cette option, il est possible de configurer des paramètres avancés : le texte du message pour l'utilisateur, la fréquence du message, ainsi que le délai à l'issue duquel le redémarrage sera forcé (sans confirmation de l'utilisateur). Cette option convient le mieux pour les postes de travail sur lesquels les utilisateurs doivent pouvoir sélectionner l'heure de redémarrage qui leur convient le mieux.

Cette option est sélectionnée par défaut.

- [Répéter la demande toutes les \(min.\)](#) ?

Quand cette option est activée, l'application invite l'utilisateur à redémarrer le système d'exploitation selon la fréquence indiquée.

Cette option est activée par défaut. L'intervalle par défaut est de 5 minutes. La valeur peut être comprise entre 1 et 1 440 minutes.

Si cette option est désactivée, l'invite est affichée une seule fois.

- [Redémarrer le système au bout de \(min.\)](#) ?

Après avoir averti l'utilisateur, l'application force le redémarrage du système d'exploitation à l'issue de l'intervalle défini.

Cette option est activée par défaut. Le délai par défaut est de 30 minutes. La valeur peut être comprise entre 1 et 1 440 minutes.

- [Forcer la fermeture des applications dans les sessions bloquées](#) ?

Les applications en cours d'exécution peuvent empêcher le redémarrage de l'appareil client. Par exemple, si un document est en train d'être modifié dans un logiciel de traitement de texte et qu'il n'est pas enregistré, l'application n'autorise pas le redémarrage de l'appareil.

Quand cette option est activée, l'arrêt forcé de ces applications sur un appareil verrouillé doit avoir lieu avant de pouvoir redémarrer l'appareil. Les utilisateurs pourraient perdre toute modification qui n'a pas été enregistrée à ce moment.

Si cette option est désactivée, un appareil verrouillé n'est pas redémarré. L'état de la tâche sur cet appareil indique qu'il faut redémarrer l'appareil. Les utilisateurs doivent quitter manuellement toutes les applications en cours d'exécution sur les appareils verrouillés, puis redémarrer ces appareils.

Cette option est Inactif par défaut.

9. Définissez les paramètres du compte :

- [Compte par défaut](#) ?

La tâche sera lancée sous le même compte utilisateur sous lequel l'application, exécutant cette tâche, a été installée et lancée.

Cette option est sélectionnée par défaut.

- [Indiquer un compte](#) ?

Remplissez les champs **Compte utilisateur** et **Mot de passe** pour définir les détails d'un compte à partir duquel la tâche est exécutée. Le compte doit disposer de droits suffisants pour cette tâche.

- [Compte utilisateur](#) ?

Le compte utilisateur au nom duquel la tâche sera lancée.

- [Mot de passe](#) ?

Mot de passe du compte utilisateur au nom duquel la tâche sera lancée.

10. Si vous souhaitez modifier les paramètres de la tâche par défaut, activez l'option **Ouvrir les détails de la tâche à la fin de la création** sur la page **Fin de la création d'une tâche**. Si vous n'activez pas cette tâche, la tâche est créée selon les paramètres par défaut. Vous pourrez modifier ces paramètres par défaut plus tard, à tout moment.

11. Cliquez sur le bouton **Terminer**.

La tâche est créée et s'affiche dans la liste des tâches.

12. Cliquez sur le nom de la tâche créée pour ouvrir la fenêtre de propriétés de la tâche.

13. Dans la fenêtre des propriétés de la tâche, indiquez [les paramètres généraux de la tâche](#) en fonction de vos besoins.

14. Cliquez sur le bouton **Enregistrer**.

La tâche est créée et configurée.

Consultation des informations sur les mises à jour logicielles tierces disponibles

Vous pouvez consulter la liste des mises à jour disponibles pour les logiciels tiers, y compris les logiciels Microsoft installés sur les appareils client.

Pour consulter la liste des mises à jour disponibles pour les applications tierces installées sur les appareils client :

1. Sélectionnez **OPÉRATIONS** → **GESTION DES CORRECTIFS**.
2. Sélectionnez **MISES À JOUR DU LOGICIEL** dans la liste déroulante.

Une liste des mises à jour disponibles s'affiche.

Vous pouvez indiquer un filtre pour consulter la liste des mises à jour logicielles. Cliquez sur l'icône **Filtrer** (🔍) dans le coin supérieur droit de la liste des mises à jour logicielles pour gérer le filtre. Vous pouvez également sélectionner l'un des filtres prédéfinis dans la liste déroulante **Filtres prédéfinis** située au-dessus de la liste des vulnérabilités dans les applications.

Pour consulter les propriétés de la mise à jour, procédez comme suit :

1. Cliquez sur le nom de la mise à jour logicielle concernée.
2. La fenêtre des propriétés de la mise à jour s'ouvre. Cette fenêtre affiche des informations regroupées sous les onglets suivants :

- **Général** ⓘ

Cet onglet affiche les détails généraux de la mise à jour sélectionnée :

- Mettre à jour l'état d'approbation (peut être modifié manuellement en sélectionnant un nouvel état dans la liste déroulante)
- Catégorie Windows Server Update Services (WSUS) à laquelle appartient la mise à jour
- Date et heure d'enregistrement de la mise à jour
- Date et heure de création de la mise à jour
- Niveau d'importance de la mise à jour
- Exigences d'installation imposées par la mise à jour
- Famille d'applications à laquelle appartient la mise à jour
- Application à laquelle la mise à jour s'applique
- Numéro de révision de la mise à jour

- **Attributs** ⓘ

Cet onglet affiche un ensemble d'attributs que vous pouvez utiliser pour en savoir plus à propos de la mise à jour sélectionnée. Cet ensemble diffère selon que la mise à jour est publiée par Microsoft ou par un fournisseur tiers.

L'onglet affiche les informations suivantes pour une mise à jour Microsoft :

- Niveau d'importance de la mise à jour, d'après Microsoft Security Response Center (MSRC)
- Lien vers l'article de Microsoft Knowledge Base décrivant la mise à jour
- Lien vers l'article de Microsoft Security Bulletin décrivant la mise à jour
- Identifiant de la mise à jour

L'onglet affiche les informations suivantes pour une mise à jour tierce :

- Que la mise à jour soit un correctif ou un paquet de distribution complet
- Langue de localisation de la mise à jour
- Si la mise à jour est installée automatiquement ou manuellement
- Si la mise à jour a été révoquée après avoir été appliquée
- Lien pour télécharger la mise à jour

- [Appareils](#)

Cet onglet affiche une liste des appareils sur lesquels la mise à jour sélectionnée a été installée.

- [Vulnérabilités à corriger](#)

Cet onglet affiche une liste de vulnérabilités que la mise à jour sélectionnée peut corriger.

- [Croisement de mises à jour](#)

Cet onglet affiche les croisements possibles entre différentes mises à jour publiées pour la même application, c'est-à-dire si la mise à jour sélectionnée peut remplacer d'autres mises à jour (disponible pour les mises à jour Microsoft uniquement).

- [Tâches d'installation de la mise à jour](#)

Cet onglet affiche une liste de tâches dont la zone d'action comprend l'installation de la mise à jour sélectionnée. L'onglet vous permet également de créer une nouvelle tâche d'installation à distance pour la mise à jour.

Pour consulter les statistiques de l'installation d'une mise à jour :

1. cochez la case à côté de la mise à jour logicielle requise.
2. Cliquez sur le bouton **Statistiques de l'état de l'installation des mises à jour**.

Le diagramme des états de l'installation des mises à jour s'affiche. Cliquer sur un état ouvre une liste des appareils sur lesquels la mise à jour présente l'état sélectionné.

Vous pouvez consulter les informations sur les mises à jour logicielles disponibles pour les logiciels tiers, y compris les logiciels Microsoft installés sur l'appareil administré sélectionné exécutant Windows.

Pour consulter la liste des mises à jour disponibles pour les logiciels tiers installés sur l'appareil administré sélectionné :

1. Sélectionnez **APPAREILS** → **APPAREILS ADMINISTRÉS**.

La liste des appareils administrés s'affiche.

2. Dans la liste des appareils administrés, cliquez sur le lien portant le nom de l'appareil pour lequel vous souhaitez afficher les mises à jour logicielles.

La fenêtre des propriétés de l'appareil sélectionné s'affiche.

3. Dans la fenêtre des propriétés de l'appareil sélectionné, ouvrez l'onglet **Avancé**.

4. Dans le volet gauche, sélectionnez la section **Mises à jour disponibles**. Si vous souhaitez uniquement afficher les mises à jour installées, activez l'option **Afficher les mises à jour installées**.

La liste des mises à jour logicielles tierces disponibles pour l'appareil sélectionné s'affiche.

Exportation de la liste des mises à jour logicielles disponibles vers un fichier

Vous pouvez exporter la liste des mises à jour de logiciels tiers, y compris les logiciels Microsoft, qui s'affiche actuellement vers les fichiers au format CSV ou TXT. Vous pouvez par exemple utiliser ces fichiers pour les envoyer à votre responsable de la sécurité de l'information ou les stocker à des fins statistiques.

Pour exporter vers un fichier texte la liste des mises à jour disponibles pour les logiciels tiers installés sur tous les appareils administrés, procédez comme suit :

1. Sous l'onglet **OPÉRATIONS**, dans la liste déroulante **GESTION DES CORRECTIFS**, sélectionnez **MISES À JOUR DU LOGICIEL**.

La page affiche une liste des mises à jour disponibles pour les logiciels tiers installés sur tous les appareils administrés.

2. Cliquez sur le bouton **Exporter des lignes vers un fichier TXT** ou **Exporter des lignes vers un fichier CSV** en fonction du format que vous préférez exporter.

Le fichier contenant la liste des mises à jour disponibles pour les logiciels tiers, y compris les logiciels Microsoft, est téléchargé sur l'appareil que vous utilisez actuellement.

Pour exporter vers un fichier texte la liste des mises à jour disponibles pour les logiciels tiers installés sur les appareils administrés sélectionnés, procédez comme suit :

1. [Ouvrez la liste des mises à jour logicielles tierces disponibles sur l'appareil administré sélectionné.](#)

2. Sélectionnez les mises à jour dans les applications que vous souhaitez exporter.

Ignorez cette étape si vous souhaitez exporter une liste complète des mises à jour.

Si vous souhaitez exporter la liste complète des mises à jour, seules les mises à jour affichées sur la page actuelle seront exportées.

Si vous souhaitez uniquement exporter les mises à jour installées, cochez la case **Afficher les mises à jour installées**.

3. Cliquez sur le bouton **Exporter des lignes vers un fichier TXT** ou **Exporter des lignes vers un fichier CSV** en fonction du format que vous préférez exporter.

Le fichier contenant la liste des mises à jour des logiciels tiers, y compris les logiciels Microsoft, installés sur l'appareil administré sélectionné est téléchargé sur l'appareil que vous utilisez en ce moment.

Approuver et refuser les mises à jour de logiciels tiers

Lorsque vous configurez la tâche *Installer les mises à jour requises et corriger les vulnérabilités*, vous pouvez créer une règle qui exige un état particulier des mises à jour qui doivent être installées. Par exemple, une règle de mise à jour peut permettre l'installation des éléments suivants :

- Les mises à jour approuvées uniquement
- Les mises à jour approuvées et non définies uniquement
- Toutes les mises à jour peu importe l'état de la mise à jour

Vous pouvez approuver les mises à jour à installer et refuser les mises à jour qui ne doivent pas installer.

L'utilisation de l'état *Approuvé* pour gérer l'installation des mises à jour est efficace pour un petit nombre de mises à jour. Pour installer plusieurs mises à jour, utilisez les règles que vous pouvez configurer dans la tâche *Installer les mises à jour requises et corriger les vulnérabilités*. Nous vous recommandons de définir l'état *Approuvé* uniquement pour les mises à jour particulières qui ne répondent pas aux critères spécifiés dans les règles. Lorsque vous approuvez manuellement une grande quantité de mises à jour, les performances du Serveur d'administration diminuent, ce qui peut entraîner une surcharge du Serveur d'administration.

Pour approuver ou refuser une ou plusieurs mises à jour :

1. Dans le menu principal, accédez à **OPÉRATIONS** → **GESTION DES CORRECTIFS**, puis, dans la liste déroulante, sélectionnez **MISES À JOUR DU LOGICIEL**.

Une liste des mises à jour disponibles s'affiche.

2. Sélectionnez les mises à jour que vous souhaitez approuver ou refuser.

3. Cliquez sur **Approuver** pour approuver les mises à jour sélectionnées ou sur **Refuser** pour les refuser.

Par défaut, la valeur *Non défini* est cochée.

Les mises à jour sélectionnées ont les états que vous avez définis.

En option, vous pouvez modifier l'état d'approbation dans les propriétés d'une mise à jour en particulier.

Pour approuver ou refuser une mise à jour dans ses propriétés, procédez comme suit :

1. Dans le menu principal, accédez à **OPÉRATIONS** → **GESTION DES CORRECTIFS**, puis sélectionnez **MISES À JOUR DU LOGICIEL** dans la liste déroulante.

Une liste des mises à jour disponibles s'affiche.

2. Cliquez sur le nom de la mise à jour que vous souhaitez approuver ou refuser.

La fenêtre de propriétés de la mise à jour s'affiche.

3. Dans la section **Général**, sélectionnez un état pour la mise à jour en modifiant l'option **État d'approbation de la mise à jour**. Vous pouvez sélectionner l'état *Approuvée*, *Rejetée* ou *Non défini*.

4. Cliquez sur le bouton **Enregistrer** pour enregistrer les modifications.

La mise à jour sélectionnée présente l'état que vous avez défini.

Si vous attribuez l'état **Rejetée** aux mises à jour d'un logiciel tiers, ces mises à jour ne sont pas installées sur les appareils où elles ont été planifiées mais pas encore installées. Les mises à jour seront conservées sur les appareils où elles ont déjà été installées. Si vous devez les supprimer, vous pouvez réaliser l'opération manuellement localement.

Création de la tâche Synchronisation des mises à jour Windows Update

La tâche *Synchronisation des mises à jour Windows Update* est accessible uniquement en présence d'une [licence pour le fonctionnement de Gestion des vulnérabilités et des correctifs](#).

La tâche *Synchronisation des mises à jour Windows Update* est requise si vous souhaitez utiliser le Serveur d'administration comme serveur WSUS. Dans ce cas, le Serveur d'administration télécharge les mises à jour Windows dans la base de données et fournit les mises à jour de Windows Update sur les appareils clients en mode centralisé via les Agents d'administration. Si le réseau n'utilise pas de serveur WSUS, chaque appareil client télécharge indépendamment les mises à jour Microsoft depuis des serveurs externes.

La tâche *Synchronisation des mises à jour Windows Update* télécharge uniquement les métadonnées à partir des serveurs Microsoft. Kaspersky Security Center télécharge les mises à jour lorsque vous exécutez une tâche d'installation de mise à jour et uniquement les mises à jour que vous sélectionnez pour l'installation.

Pendant l'exécution de la tâche **Synchronisation des mises à jour Windows Update**, l'application reçoit la liste des mises à jour actuelles depuis le serveur de mises à jour de Microsoft. Kaspersky Security Center définit ensuite la liste des mises à jour obsolètes. Lors du lancement suivant de la tâche **Recherche de vulnérabilités et de mises à jour requises**, Kaspersky Security Center identifie toutes les mises à jour obsolètes et détermine leur délai de suppression. Lors du lancement suivant de la tâche **Synchronisation des mises à jour Windows Update**, les mises à jour identifiées 30 jours auparavant comme devant être supprimées sont effectivement supprimées. Kaspersky Security Center effectue également une analyse complémentaire pour la suppression des mises à jour identifiées plus de 180 jours auparavant comme devant être supprimées.

Au terme de l'exécution de la tâche **Synchronisation des mises à jour Windows Update** et de la suppression des mises à jour obsolètes, les codes de hachage des fichiers des mises à jour supprimées peuvent persister dans la base de données, au même titre que les fichiers correspondants dans les fichiers %AllUsersProfile%\Application Data\KasperskyLab\admindkit\1093\working\wusfiles (s'ils ont été préalablement téléchargés). Vous pouvez exécuter la tâche [Maintenance du Serveur d'administration](#) pour supprimer ces entrées obsolètes de la base de données, ainsi que les fichiers correspondants.

Pour créer la tâche Synchronisation des mises à jour Windows Update :

1. Dans la fenêtre principale de l'application, accédez à **APPAREILS** → **TÂCHES**.

2. Cliquez sur **Ajouter**.

L'Assistant de création d'une tâche se lance. Parcourez les étapes de l'Assistant à l'aide du bouton **Suivant**.

3. Pour l'application Kaspersky Security Center, sélectionnez le type de tâche **Synchronisation des mises à jour Windows Update**.
4. Spécifiez le nom de la tâche créée. Le nom de la tâche ne peut pas contenir plus de 100 symboles et contenir de symboles spéciaux ("*<>?\\:|).

5. Activez l'option **Télécharger les mises à jour rapides** si vous souhaitez que les fichiers de mise à jour rapides soient téléchargés lors de l'exécution de la tâche.

Quand Kaspersky Security Center synchronise les mises à jour avec les serveurs Microsoft Windows Update Servers, les informations relatives à l'ensemble des fichiers sont enregistrées dans la base de données du Serveur d'administration. De même, tous les fichiers indispensables à la mise à jour sont téléchargés sur le disque en cas d'interaction avec l'Agent de mises à jour Windows. Plus particulièrement, Kaspersky Security Center enregistre les informations relatives aux fichiers de mises à jour express dans la base de données et les télécharge en fonction des besoins. Le téléchargement des fichiers de mises à jour express provoque la réduction de l'espace disponible sur le disque.

Pour limiter la réduction de l'espace de disque et réduire le trafic, désactivez l'option **Télécharger les mises à jour rapides**.

6. Sélectionnez les applications pour lesquelles vous souhaitez télécharger des mises à jour.

Si la case **Toutes les applications** est cochée, les mises à jour sont téléchargées pour toutes les applications existantes, ainsi que pour les applications susceptibles d'être éditées à l'avenir.

7. Sélectionnez les catégories de mises à jour que vous souhaitez télécharger sur le Serveur d'administration.

Si la case **Toutes les catégories** est cochée, les mises à jour sont téléchargées pour toutes les catégories de mises à jour disponibles, ainsi que pour les catégories qui pourraient apparaître à l'avenir.

8. Sélectionnez les versions linguistiques de mises à jour que vous souhaitez télécharger sur le Serveur d'administration. Sélectionnez l'une des options ci-dessous :

- [Télécharger toutes les langues, y compris les nouvelles langues](#) ?

Si cette option a été sélectionnée, toutes les langues disponibles de localisation des mises à jour seront téléchargées sur le Serveur d'administration. Cette option est sélectionnée par défaut.

- [Télécharger les langues sélectionnées](#) ?

Si cette option a été sélectionnée, la liste permet de sélectionner les langues de localisation des mises à jour à télécharger sur le Serveur d'administration.

9. Définissez le compte à utiliser lors de l'exécution de la tâche. Sélectionnez l'une des options ci-dessous :

- [Compte par défaut](#) ?

La tâche sera lancée sous le même compte utilisateur sous lequel l'application, exécutant cette tâche, a été installée et lancée.

Cette option est sélectionnée par défaut.

- [Indiquer un compte](#) ?

Remplissez les champs **Compte utilisateur** et **Mot de passe** pour définir les détails d'un compte à partir duquel la tâche est exécutée. Le compte doit disposer de droits suffisants pour cette tâche.

10. Si vous souhaitez modifier les paramètres de la tâche par défaut, activez l'option **Ouvrir les détails de la tâche à la fin de la création** sur la page **Fin de la création d'une tâche**. Si vous n'activez pas cette tâche, la tâche est créée selon les paramètres par défaut. Vous pourrez modifier ces paramètres par défaut plus tard, à tout moment.
11. Cliquez sur le bouton **Terminer**.
La tâche est créée et s'affiche dans la liste des tâches.
12. Cliquez sur le nom de la tâche créée pour ouvrir la fenêtre de propriétés de la tâche.
13. Dans la fenêtre des propriétés de la tâche, indiquez [les paramètres généraux de la tâche](#) en fonction de vos besoins.
14. Cliquez sur le bouton **Enregistrer**.
La tâche est créée et configurée.

Mise à jour automatique des applications tierces

Certaines applications tierces peuvent être mises à jour automatiquement. Le fournisseur de l'application définit si l'application prend en charge ou non la fonctionnalité de mise à jour automatique. Si une application tierce installée sur un appareil administré prend en charge la mise à jour automatique, vous pouvez définir le paramètre de mise à jour automatique dans les propriétés de l'application. Une fois que vous avez modifié le paramètre de mise à jour automatique, les Agents d'administration appliquent le nouveau paramètre sur chaque appareil administré sur lequel l'application est installée.

Le paramètre de mise à jour automatique est indépendant des autres objets et paramètres de la fonctionnalité de Gestion des vulnérabilités et des correctifs. Par exemple, ce paramètre ne dépend pas d'un état d'approbation de mise à jour ou des tâches d'installation de mise à jour, comme *Installation des mises à jour requises et correction des vulnérabilités*, *Installation des mises à jour Windows Update* et *Corriger les vulnérabilités*.

Pour configurer le paramètre de mise à jour automatique pour une application tierce, procédez comme suit :

1. Dans le menu principal, accédez à **OPÉRATIONS** → **APPLICATIONS TIERCES** → **REGISTRE DES APPLICATIONS**.
2. Cliquez sur le nom de l'application pour laquelle vous souhaitez modifier le paramètre de mise à jour automatique.
Pour simplifier la recherche, vous pouvez filtrer la liste par la colonne **État des mises à jour automatiques**.
La fenêtre de propriétés de l'application s'affiche.
3. Dans la section **Général**, sélectionnez une valeur pour le paramètre suivant :
[État des mises à jour automatiques](#) ?

Sélectionnez l'une des options ci-dessous :

- **Non défini**

La fonctionnalité de mise à jour automatique est désactivée. Kaspersky Security Center installe les mises à jour d'applications tierces à l'aide des tâches suivantes : *Installation des mises à jour requises et correction des vulnérabilités*, *Installation des mises à jour Windows Update* et *Corriger les vulnérabilités*.

- **Autorisé(e)**

Une fois que le fournisseur a publié une mise à jour pour l'application, cette mise à jour est installée automatiquement sur les appareils administrés. Il n'y a rien d'autre à faire.

- **Verrouillé(e)**

Les mises à jour de l'application ne sont pas installées automatiquement. Kaspersky Security Center installe les mises à jour d'applications tierces à l'aide des tâches suivantes : *Installation des mises à jour requises et correction des vulnérabilités*, *Installation des mises à jour Windows Update* et *Corriger les vulnérabilités*.

4. Cliquez sur le bouton **Enregistrer** pour enregistrer les modifications.

Le paramètre de mise à jour automatique est appliqué à l'application sélectionnée.

Correction des vulnérabilités logicielles tierces

Cette section décrit les fonctions de Kaspersky Security Center associées à la correction des vulnérabilités dans les logiciels installés sur les appareils administrés.

Scénario : Recherche et correction des vulnérabilités dans les logiciels tiers

Cette section fournit un scénario de recherche et de réparation des vulnérabilités sur les appareils administrés sous Windows. Vous pouvez rechercher et corriger les vulnérabilités dans les applications du système d'exploitation et dans les logiciels tiers, y compris les logiciels Microsoft.

Prérequis

- Kaspersky Security Center est déployé dans votre entreprise.
- Il existe des appareils administrés sous Windows dans votre organisation.
- Une connexion Internet est requise pour le Serveur d'administration effectue les tâches suivantes :
 - pour dresser une liste des correctifs recommandés pour les vulnérabilités des logiciels Microsoft. La liste est créée et régulièrement mise à jour par des spécialistes de Kaspersky.
 - Pour corriger les vulnérabilités de logiciels tiers autres que les logiciels Microsoft.

Étapes

La recherche et la correction des vulnérabilités logicielles s'effectuent par étapes :

1 Recherche de vulnérabilités dans les logiciels installés sur les appareils administrés

Pour rechercher les vulnérabilités dans les logiciels installés sur les appareils administrés, exécutez la tâche *Recherche de vulnérabilités et de mises à jour requises*. Une fois cette tâche terminée, Kaspersky Security Center reçoit la liste des vulnérabilités détectées et des mises à jour requises pour les logiciels tiers installés sur les appareils que vous avez spécifiés dans les propriétés de la tâche.

La tâche *Recherche de vulnérabilités et de mises à jour requises* est créée automatiquement par l'Assistant de configuration initiale de l'application Kaspersky Security Center. Si vous n'aviez pas exécuté l'Assistant, démarrez-le maintenant ou créez la tâche manuellement.

Instructions pour :

- Console d'administration : [Recherche de vulnérabilités dans les applications](#), [Planification de la tâche Recherche de vulnérabilités et des mises à jour requises](#)
- Kaspersky Security Center 13 Web Console : [création d'une tâche Recherche de vulnérabilités et de mises à jour requises](#), paramètres de [Recherche de vulnérabilités et de mises à jour requises](#)

2 Analyser la liste des vulnérabilités logicielles détectées

Consultez la liste **Vulnérabilités dans les applications** et décidez quelles vulnérabilités doivent être corrigées. Pour consulter les informations détaillées de chaque vulnérabilité, cliquez sur le nom de la vulnérabilité dans la liste. Pour chaque vulnérabilité de la liste, vous pouvez également consulter les statistiques de la vulnérabilité sur les appareils administrés.

Instructions pour :

- Console d'administration : [consultation des informations concernant les vulnérabilités logicielles](#), [consultation des statistiques des vulnérabilités sur les appareils administrés](#)
- Kaspersky Security Center 13 Web Console : [Affichage des informations sur les vulnérabilités logicielles](#), [Affichage des statistiques des vulnérabilités sur les appareils administrés](#)

3 Configuration de la correction des vulnérabilités

Lorsque des vulnérabilités sont détectées dans les applications, vous pouvez les corriger sur les appareils administrés à l'aide de la tâche [Installation des mises à jour requises et correction des vulnérabilités](#) ou de la tâche [Corriger les vulnérabilités](#).

La tâche *Installation des mises à jour requises et correction des vulnérabilités* est utilisée pour effectuer les mises à jour et réparer les vulnérabilités de logiciels tiers, y compris les logiciels Microsoft, installés sur les appareils administrés. Cette tâche vous permet d'installer plusieurs mises à jour et de corriger différentes vulnérabilités en fonction de certaines règles. Notez que cette tâche ne peut être créée que si vous disposez de la licence pour la fonctionnalité Gestion des vulnérabilités et des correctifs. Pour corriger les vulnérabilités dans les applications, la tâche *Installation des mises à jour requises et correction des vulnérabilités* utilise les mises à jour logicielles recommandées.

La tâche *Corriger les vulnérabilités* ne nécessite pas l'option de licence pour la fonction Gestion des vulnérabilités et des correctifs. Pour utiliser cette tâche, vous devez spécifier manuellement les correctifs servant à corriger les vulnérabilités du logiciel tiers répertorié dans les paramètres de la tâche. La tâche *Corriger les vulnérabilités* utilise les correctifs recommandés pour les logiciels Microsoft et les correctifs utilisateurs pour les logiciels tiers.

Vous pouvez démarrer l'Assistant de correction des vulnérabilités qui crée automatiquement l'une de ces tâches ou vous pouvez créer l'une de ces tâches manuellement.

Instructions pour :

- Console d'administration : [Sélection des correctifs utilisateur pour les vulnérabilités dans le logiciel tiers, Correction des vulnérabilités dans les applications](#)
- Kaspersky Security Center 13 Web Console : [Sélection des correctifs utilisateur pour les vulnérabilités dans le logiciel tiers, Correction des vulnérabilités dans le logiciels tiers, Création de la tâche Installation des mises à jour requises et correction des vulnérabilités](#)

4 Planification des tâches

Pour vous assurer que la liste des vulnérabilités est toujours d'actualité, planifiez la tâche *Recherche de vulnérabilités et de mises à jour requises* pour l'exécuter automatiquement de temps à autre. La fréquence moyenne recommandée est d'une fois par semaine.

Si vous avez créé la tâche *Installation des mises à jour requises et correction des vulnérabilités*, vous pouvez la planifier pour qu'elle soit exécutée à la même fréquence que la tâche *Recherche de vulnérabilités et de mises à jour requises* ou à une fréquence moindre. Lors de la planification de la tâche *Corriger les vulnérabilités*, notez que vous devez sélectionner des correctifs pour les logiciels Microsoft ou définir des correctifs utilisateur pour les logiciels tiers à chaque fois avant de démarrer la tâche.

Lors de la planification des tâches, assurez-vous qu'une tâche pour corriger la vulnérabilité démarre une fois que la tâche *Recherche de vulnérabilités et de mises à jour requises* est terminée.

5 Ignorer les vulnérabilités dans les applications (facultatif)

Vous pouvez si vous les souhaitez ignorer les vulnérabilités dans les applications à corriger sur tous les appareils administrés ou seulement sur les appareils administrés sélectionnés.

Instructions pour :

- Console d'administration : [ignorer les vulnérabilités dans les applications](#)
- Kaspersky Security Center 13 Web Console : [ignorer les vulnérabilités dans les applications](#)

6 Exécution d'une tâche de correction de la vulnérabilité

Démarrez la tâche *Installation des mises à jour requises et correction des vulnérabilités* ou la tâche *Corriger la vulnérabilité*. Lorsque la tâche est terminée, assurez-vous qu'elle possède le statut *Terminée* dans la liste des tâches.

7 Créer le rapport sur les résultats de la correction des vulnérabilités dans les applications (facultatif)

Pour consulter les statistiques détaillées concernant la correction des vulnérabilités, générez le Rapport sur les vulnérabilités. Le rapport affiche des informations sur les vulnérabilités logicielles non corrigées. Ainsi, vous pouvez vous faire une idée de la recherche et la correction des vulnérabilités dans les logiciels tiers, y compris les logiciels Microsoft, dans votre organisation.

Instructions pour :

- Console d'administration : [création et affichage d'un rapport](#)
- Kaspersky Security Center 13 Web Console : [génération et affichage d'un rapport](#)

8 Vérification de la configuration de la recherche et de la correction des vulnérabilités dans les logiciels tiers

Assurez-vous d'avoir effectué les tâches suivantes :

- Obtenu et vérifié la liste des vulnérabilités logicielles sur les appareils administrés
- Ignoré les vulnérabilités dans les applications que vous souhaitiez ignorer
- Configuré la tâche de correction des vulnérabilités

- Planifié les tâches de recherche et de correction des vulnérabilités logicielles pour qu'elles démarrent en séquence
- Vérifié que la tâche de correction des vulnérabilités dans les applications a été exécutée

Résultats

Si vous avez créé et configuré la tâche *Installation des mises à jour requises et correction des vulnérabilités*, les vulnérabilités sont corrigées automatiquement sur les appareils administrés. Lorsque la tâche est exécutée, elle met en corrélation la liste des mises à jour logicielles disponibles avec les règles spécifiées dans les paramètres de la tâche. Toutes les mises à jour logicielles qui répondent aux critères des règles seront téléchargées dans le stockage du Serveur d'administration et seront installées pour corriger les vulnérabilités dans les applications.

Si vous avez créé la tâche *Corriger les vulnérabilités*, seules les vulnérabilités dans les applications des logiciels Microsoft sont corrigées.

À propos de la recherche et de la correction des vulnérabilités dans les applications

Kaspersky Security Center détecte et répare les [vulnérabilités](#) dans les applications sur les appareils administrés exécutant des familles de systèmes d'exploitation Microsoft Windows. Les vulnérabilités sont détectées dans le système d'exploitation et les logiciels tiers, y compris les logiciels Microsoft.

Recherche des vulnérabilités dans les applications

Pour rechercher des vulnérabilités dans les applications, Kaspersky Security Center utilise les caractéristiques de la base de données des vulnérabilités connues. Cette base de données est créée par les spécialistes de Kaspersky. Elle contient des informations sur les vulnérabilités, telles que la description, la date de détection et le niveau de gravité de la vulnérabilité. Vous pouvez recevoir des informations sur les vulnérabilités dans les applications sur le [site Kaspersky](#).

Kaspersky Security Center utilise la tâche *Recherche de vulnérabilités et de mises à jour requises* pour détecter d'éventuelles vulnérabilités logicielles.

Correction des vulnérabilités logicielles

Pour corriger les vulnérabilités dans les applications, Kaspersky Security Center utilise les mises à jour logicielles publiées par les fournisseurs de logiciels. Les métadonnées des mises à jour logicielles sont téléchargées sur le stockage du Serveur d'administration après l'exécution des tâches suivantes :

- *Téléchargement des mises à jour sur le stockage du Serveur d'administration*. Cette tâche est destinée à télécharger les métadonnées des mises à jour pour Kaspersky et les logiciels tiers. Cette tâche est créée automatiquement par l'Assistant de configuration initiale de l'application Kaspersky Security Center. Vous pouvez [créer manuellement la tâche Télécharger les mises à jour dans le stockage du Serveur d'administration](#).
- *Synchronisation des mises à jour Windows Update*. Cette tâche est destinée à télécharger les métadonnées des mises à jour pour les logiciels Microsoft.

Les mises à jour logicielles visant à corriger les vulnérabilités peuvent être représentées sous forme de paquets de distribution complets ou de correctifs. Les mises à jour logicielles qui corrigent des vulnérabilités dans les applications sont appelées *correctifs*. L'installation *des correctifs recommandés* est préconisée par les spécialistes Kaspersky. L'installation *des correctifs utilisateur* est manuellement spécifiée par les utilisateurs. Pour installer un correctif utilisateur, vous devez créer un paquet d'installation contenant ce correctif.

Si vous détenez la licence de Kaspersky Security Center assortie de la fonctionnalité Gestion des vulnérabilités et des correctifs, pour corriger les vulnérabilités dans les applications, vous pouvez utiliser la tâche *Installation des mises à jour requises et correction des vulnérabilités*. Cette tâche corrige automatiquement de nombreuses vulnérabilités en installant les correctifs recommandés. Pour cette tâche, vous pouvez configurer manuellement certaines règles pour corriger plusieurs vulnérabilités.

Si vous ne détenez pas la licence de Kaspersky Security Center assortie de la fonctionnalité Gestion des vulnérabilités et des correctifs, pour corriger les vulnérabilités dans les applications, vous pouvez utiliser la tâche *Corriger les vulnérabilités*. À l'aide de cette tâche, vous pouvez corriger les vulnérabilités en installant les correctifs recommandés pour les logiciels Microsoft et les correctifs utilisateur pour les autres logiciels tiers.

Pour des raisons de sécurité, toutes les mises à jour logicielles tierces que vous installez à l'aide de la fonction d'administration des vulnérabilités et des correctifs sont automatiquement analysées à la recherche de logiciels malveillants par les technologies de Kaspersky. Ces technologies sont utilisées pour la vérification automatique des fichiers et incluent l'analyse antivirus, l'analyse statique, l'analyse dynamique, l'analyse du comportement dans l'environnement sandbox et machine learning.

Les experts de Kaspersky n'effectuent pas d'analyse manuelle des mises à jour logicielles tierces pouvant être installées par la fonction d'administration des vulnérabilités et des correctifs. De plus, les experts de Kaspersky ne recherchent pas de vulnérabilités (connues ou inconnues) ou de fonctionnalités non documentées dans ces mises à jour, et n'effectuent pas d'autres types d'analyse des mises à jour que ceux indiqués dans le paragraphe ci-dessus.

Une interaction utilisateur peut être requise lorsque vous mettez à jour une application tierce ou corrigez une vulnérabilité dans une application tierce sur un appareil administré. Par exemple, l'utilisateur peut être invité à fermer l'application tierce si elle est actuellement ouverte.

Pour corriger certaines vulnérabilités dans les applications, vous devrez accepter le Contrat de licence utilisateur final (CLUF) du logiciel en cours d'installation si l'acceptation du CLUF est demandée. Si vous refusez le CLUF, la vulnérabilité logicielle ne sera pas corrigée.

Correction des vulnérabilités dans les applications tierces

Une fois que vous avez obtenu la liste des vulnérabilités dans les applications, vous pouvez les corriger sur les appareils administrés qui fonctionnent sous Windows. Vous pouvez corriger les vulnérabilités logicielles du système d'exploitation et du logiciel tiers, y compris les logiciels Microsoft, en créant et en exécutant la tâche [Corriger les vulnérabilités](#) ou la tâche [Installation des mises à jour requises et correction des vulnérabilités](#).

Une interaction utilisateur peut être requise lorsque vous mettez à jour une application tierce ou corrigez une vulnérabilité dans une application tierce sur un appareil administré. Par exemple, l'utilisateur peut être invité à fermer l'application tierce si elle est actuellement ouverte.

Vous pouvez également créer une tâche pour corriger les vulnérabilités dans les applications comme suit :

- En ouvrant la liste des vulnérabilités et en indiquant les vulnérabilités à corriger.

En conséquence, une nouvelle tâche de correction des vulnérabilités dans les applications est créée. En option, vous pouvez ajouter les vulnérabilités sélectionnées à une tâche existante.

- En exécutant l'Assistant de correction des vulnérabilités.

L'Assistant de correction des vulnérabilités est accessible uniquement en présence d'une [licence pour le fonctionnement de Gestion des vulnérabilités et des correctifs](#).

L'Assistant simplifie la création et la configuration d'une tâche de correction de la vulnérabilité et vous permet d'éliminer la création de tâches redondantes contenant les mêmes mises à jour à installer.

Correction des vulnérabilités dans les applications en utilisant la liste des vulnérabilités

Pour corriger les vulnérabilités dans les applications :

1. Ouvrez l'une des listes de vulnérabilités :

- Pour ouvrir la liste générale des vulnérabilités, accédez à **OPÉRATIONS** → **GESTION DES CORRECTIFS** → **Vulnérabilités dans les applications**.
- Pour ouvrir la liste des vulnérabilités d'un appareil administré, accédez à **APPAREILS** → **APPAREILS ADMINISTRÉS** → <nom de l'appareil> → **Avancé** → **Vulnérabilités dans les applications**.
- Pour ouvrir la liste des vulnérabilités d'une application en particulier, accédez à **OPÉRATIONS** → **APPLICATIONS TIERCES** → **REGISTRE DES APPLICATIONS** → <nom de l'application> → **Vulnérabilités**.

Une page contenant une liste des vulnérabilités des logiciels tiers s'affiche.

2. Sélectionnez une ou plusieurs vulnérabilités dans la liste, puis cliquez sur le bouton **Corriger la vulnérabilité**.

Si une mise à jour logicielle recommandée pour corriger l'une des vulnérabilités sélectionnées ne figure pas dans la liste, un message d'information s'affiche.

Pour corriger certaines vulnérabilités dans les applications, vous devrez accepter le Contrat de licence utilisateur final (CLUF) du logiciel en cours d'installation si l'acceptation du CLUF est demandée. Si vous refusez le CLUF, la vulnérabilité logicielle ne sera pas corrigée.

3. Sélectionnez l'une des options ci-dessous :

- **Nouvelle tâche**

L'[Assistant d'ajout d'une tâche](#) démarre. Si vous disposez d'une [licence pour le fonctionnement de Gestion des vulnérabilités et des correctifs](#), la tâche *Installation des mises à jour requises et correction des vulnérabilités* est présélectionnée. Si vous ne disposez pas de licence, la tâche *Corriger les vulnérabilités* est présélectionnée. Suivez les étapes de l'Assistant pour terminer la création de la tâche.

- **Corriger la vulnérabilité (ajouter une règle à la tâche indiquée)**

Sélectionnez une tâche à laquelle vous souhaitez ajouter les vulnérabilités sélectionnées. Si vous disposez d'une [licence pour le fonctionnement de Gestion des vulnérabilités et des correctifs](#), sélectionnez une tâche *Installation des mises à jour requises et correction des vulnérabilités*. Une nouvelle règle pour corriger les vulnérabilités sélectionnées sera automatiquement ajoutée à la tâche sélectionnée. Si vous ne disposez pas de licence, sélectionnez une tâche *Corriger les vulnérabilités*. Les vulnérabilités sélectionnées seront ajoutées aux propriétés de la tâche.

La fenêtre de propriétés de la tâche s'affiche. Cliquez sur le bouton **Enregistrer** pour enregistrer les modifications.

Si vous avez choisi de créer une tâche, la tâche est créée et affichée dans la liste des tâches à l'endroit suivant : **APPAREILS** → **TÂCHES**. Si vous avez choisi d'ajouter les vulnérabilités à une tâche existante, les vulnérabilités sont enregistrées dans les propriétés de la tâche.

Pour corriger les vulnérabilités de logiciels tiers, démarrez la tâche *Installation des mises à jour requises et correction des vulnérabilités* ou la tâche *Corriger les vulnérabilités*. Si vous avez créé la tâche *Corriger les vulnérabilités*, vous devez spécifier manuellement les mises à jour du logiciel pour corriger les vulnérabilités logicielles énumérées dans les paramètres de la tâche.

Correction de vulnérabilités dans les applications à l'aide de l'Assistant de correction des vulnérabilités

L'Assistant de correction des vulnérabilités est accessible uniquement en présence d'une [licence pour le fonctionnement de Gestion des vulnérabilités et des correctifs](#).

Pour corriger les vulnérabilités dans les applications à l'aide de l'Assistant de correction des vulnérabilités, procédez comme suit :

1. Sous l'onglet **OPÉRATIONS**, dans la liste déroulante **GESTION DES CORRECTIFS**, sélectionnez **Vulnérabilités dans les applications**.

Une page contenant une liste des vulnérabilités des logiciels tiers installés sur les appareils administrés s'affiche.

2. Cochez la case en regard de la vulnérabilité que vous souhaitez corriger.

3. Cliquez sur le bouton **Lancer l'Assistant de correction des vulnérabilités**.

L'Assistant de correction des vulnérabilités s'ouvre. La page **Sélectionnez la tâche de correction de la vulnérabilité** affiche la liste de toutes les tâches existantes des types suivants :

- *Installation des mises à jour requises et correction des vulnérabilités*
- *Installation des mises à jour Windows Update*
- *Corriger les vulnérabilités*

Vous ne pouvez pas modifier les deux derniers types de tâches pour installer de nouvelles mises à jour. Pour installer de nouvelles mises à jour, vous ne pouvez utiliser que la tâche *Installation des mises à jour requises et correction des vulnérabilités*.

4. Si vous souhaitez que l'Assistant affiche uniquement les tâches qui corrigent la vulnérabilité que vous avez sélectionnée, activez l'option **Afficher uniquement les tâches corrigeant la vulnérabilité sélectionnée**.

5. Choisissez la manière dont vous voulez procéder :

- Pour démarrer une tâche, cochez la case en regard du nom de la tâche, puis cliquez sur le bouton **Démarrer**.
- Pour ajouter une nouvelle règle à une tâche existante :

a. Cochez la case en regard du nom de la tâche, puis cliquez sur le bouton **Ajouter une règle**.

b. Sur la page qui s'ouvre, configurez la nouvelle règle :

- [Règle de correction des vulnérabilités d'un niveau de gravité défini](#) 

Parfois, les mises à jour du logiciel peuvent nuire à l'expérience de l'utilisateur. Dans ce cas, il se peut que vous décidiez d'installer uniquement les mises à jour indispensables au fonctionnement du logiciel et d'ignorer les autres.

Quand cette option est activée, les mises à jour corrigent uniquement les vulnérabilités dont le niveau de gravité, tel que défini par Kaspersky, est égal ou supérieur au niveau de la mise à jour sélectionnée (**Moyenne**, **Élevé** ou **Critique**). Les vulnérabilités dont le niveau de gravité est inférieur à la valeur sélectionnée ne sont pas corrigées.

Si cette option est désactivée, les mises à jour corrigent toutes les vulnérabilités, quel que soit le niveau de gravité.

Cette option est Inactif par défaut.

- **Règle de correction des vulnérabilités au moyen de mises à jour du même type que la mise à jour définie comme recommandée pour la vulnérabilité sélectionnée** (disponible uniquement pour les vulnérabilités dans les applications Microsoft)
- **Règle de correction des vulnérabilités dans les applications du fournisseur sélectionné** (disponible uniquement pour les vulnérabilités de logiciels tiers)
- **Règle de correction d'une vulnérabilité dans toutes les versions de l'application sélectionnée** (disponible uniquement pour les vulnérabilités dans les applications tierces)
- **Règle de correction de la vulnérabilité sélectionnée**
- [Approuver les mises à jour qui corrigent la vulnérabilité sélectionnée](#) ?

La mise à jour sélectionnée est approuvée pour l'installation. Activez cette option si certaines règles appliquées de l'installation de la mise à jour autorisent l'installation des mises à jour confirmées uniquement.

Cette option est Inactif par défaut.

c. Cliquez sur le bouton **Ajouter**.

- Pour créer une tâche, procédez comme suit :

a. Cliquez sur le bouton **Nouvelle tâche**.

b. Sur la page qui s'ouvre, configurez la nouvelle règle :

- [Règle de correction des vulnérabilités d'un niveau de gravité défini](#) ?

Parfois, les mises à jour du logiciel peuvent nuire à l'expérience de l'utilisateur. Dans ce cas, il se peut que vous décidiez d'installer uniquement les mises à jour indispensables au fonctionnement du logiciel et d'ignorer les autres.

Quand cette option est activée, les mises à jour corrigent uniquement les vulnérabilités dont le niveau de gravité, tel que défini par Kaspersky, est égal ou supérieur au niveau de la mise à jour sélectionnée (**Moyenne**, **Élevé** ou **Critique**). Les vulnérabilités dont le niveau de gravité est inférieur à la valeur sélectionnée ne sont pas corrigées.

Si cette option est désactivée, les mises à jour corrigent toutes les vulnérabilités, quel que soit le niveau de gravité.

Cette option est Inactif par défaut.

- **Règle de correction des vulnérabilités au moyen de mises à jour du même type que la mise à jour définie comme recommandée pour la vulnérabilité sélectionnée** (disponible uniquement pour les vulnérabilités dans les applications Microsoft)
- **Règle de correction des vulnérabilités dans les applications du fournisseur sélectionné** (disponible uniquement pour les vulnérabilités de logiciels tiers)
- **Règle de correction d'une vulnérabilité dans toutes les versions de l'application sélectionnée** (disponible uniquement pour les vulnérabilités dans les applications tierces)
- **Règle de correction de la vulnérabilité sélectionnée**
- **[Approuver les mises à jour qui corrigent la vulnérabilité sélectionnée](#)** 

La mise à jour sélectionnée est approuvée pour l'installation. Activez cette option si certaines règles appliquées de l'installation de la mise à jour autorisent l'installation des mises à jour confirmées uniquement.

Cette option est inactif par défaut.

c. Cliquez sur le bouton **Ajouter**.

Si vous avez choisi de démarrer une tâche, vous pouvez fermer l'Assistant. La tâche se poursuivra en mode arrière-plan. Il n'y a rien d'autre à faire.

Si vous avez choisi d'ajouter une règle à une tâche existante, la fenêtre des propriétés de la tâche s'ouvre. La nouvelle règle est déjà ajoutée aux propriétés de la tâche. Vous pouvez afficher ou modifier la règle ou d'autres paramètres de tâche. Cliquez sur le bouton **Enregistrer** pour enregistrer les modifications.

Si vous avez choisi de créer une tâche, vous [continuez à créer la tâche](#) dans l'Assistant d'ajout d'une tâche. La nouvelle règle que vous avez ajoutée dans l'Assistant de correction des vulnérabilités s'affiche dans l'Assistant d'ajout d'une tâche. Lorsque vous terminez l'Assistant, la tâche *Installation des mises à jour requises et correction des vulnérabilités* est ajoutée à la liste des tâches.

Création de la tâche Correction des vulnérabilités

La tâche *Corriger les vulnérabilités* vous permet de corriger les vulnérabilités dans les applications sur les appareils administrés qui fonctionnent sous Windows. Vous pouvez corriger les vulnérabilités dans les applications du logiciel tiers, y compris les logiciels Microsoft.

Si vous ne disposez pas de la [licence pour le fonctionnement de Gestion des vulnérabilités et des correctifs](#), vous ne pouvez pas créer de nouvelles tâches de type *Corriger les vulnérabilités*. Pour corriger de nouvelles vulnérabilités, vous pouvez les ajouter à une tâche *Corriger les vulnérabilités* existante. Il est conseillé d'utiliser la tâche [Installation des mises à jour requises et correction des vulnérabilités](#) plutôt que la tâche *Corriger les vulnérabilités*. La tâche *Installation des mises à jour requises et correction des vulnérabilités* vous permet d'installer plusieurs mises à jour et de corriger automatiquement plusieurs vulnérabilités, selon les [règles](#) que vous définissez.

Une interaction utilisateur peut être requise lorsque vous mettez à jour une application tierce ou corrigez une vulnérabilité dans une application tierce sur un appareil administré. Par exemple, l'utilisateur peut être invité à fermer l'application tierce si elle est actuellement ouverte.

Pour créer la tâche *Corriger les vulnérabilités*, procédez comme suit :

1. Dans la fenêtre principale de l'application, accédez à **APPAREILS** → **TÂCHES**.

2. Cliquez sur **Ajouter**.

L'Assistant de création d'une tâche se lance. Parcourez les étapes de l'Assistant à l'aide du bouton **Suivant**.

3. Pour l'application Kaspersky Security Center, sélectionnez le type de tâche **Corriger les vulnérabilités**.

4. Spécifiez le nom de la tâche créée.

Le nom de la tâche ne peut pas contenir plus de 100 symboles et contenir de symboles spéciaux ("*<>?:\;|).").

5. Sélectionnez les appareils auxquels les tâches seront affectées.

6. Cliquez sur le bouton **Ajouter**.

La liste des vulnérabilités s'ouvre.

7. Sélectionnez les vulnérabilités que vous souhaitez corriger, puis cliquez sur **OK**.

Les vulnérabilités dans les applications Microsoft ont généralement des correctifs recommandés. Aucune action supplémentaire n'est requise pour celles-ci. Pour les vulnérabilités dans les applications d'autres fournisseurs, vous devez d'abord [définir un correctif utilisateur pour chaque vulnérabilité](#) que vous souhaitez corriger. Par après, vous pourrez ajouter ces vulnérabilités dans la tâche *Corriger les vulnérabilités*.

8. Définissez les paramètres de redémarrage du système d'exploitation :

- [Ne pas redémarrer l'appareil](#) ⓘ

Les appareils clients ne redémarrent pas automatiquement après l'opération. Pour terminer l' fonctionnement de, il faut redémarrer l'appareil (par exemple, manuellement ou à l'aide d'une tâche d'administration des appareils). Les informations sur la nécessité du redémarrage sont enregistrées dans les résultats de la tâche et dans l'état de l'appareil. Cette option convient aux tâches d' sur les serveurs et autres appareils pour lesquels la continuité des opérations est critique.

- [Redémarrer l'appareil](#) ⓘ

Dans ce cas, le redémarrage est toujours exécuté automatiquement, si celui-ci est requis pour terminer l' fonctionnement de. Cette option convient aux tâches d' sur des appareils pour lesquels des interruptions périodiques sont admises (débranchement, redémarrage).

- [Confirmer l'action auprès de l'utilisateur](#) ⓘ

Le message qui signale que l'appareil client doit être redémarré manuellement s'affiche sur l'écran de l'appareil. Pour cette option, il est possible de configurer des paramètres avancés : le texte du message pour l'utilisateur, la fréquence du message, ainsi que le délai à l'issue duquel le redémarrage sera forcé (sans confirmation de l'utilisateur). Cette option convient le mieux pour les postes de travail sur lesquels les utilisateurs doivent pouvoir sélectionner l'heure de redémarrage qui leur convient le mieux.

Cette option est sélectionnée par défaut.

- [Répéter la demande toutes les \(min.\)](#) ⓘ

Quand cette option est activée, l'application invite l'utilisateur à redémarrer le système d'exploitation selon la fréquence indiquée.

Cette option est activée par défaut. L'intervalle par défaut est de 5 minutes. La valeur peut être comprise entre 1 et 1 440 minutes.

Si cette option est désactivée, l'invite est affichée une seule fois.

- [Redémarrer le système au bout de \(min.\)](#) 

Après avoir averti l'utilisateur, l'application force le redémarrage du système d'exploitation à l'issue de l'intervalle défini.

Cette option est activée par défaut. Le délai par défaut est de 30 minutes. La valeur peut être comprise entre 1 et 1 440 minutes.

- [Forcer la fermeture des applications dans les sessions bloquées](#) 

Les applications en cours d'exécution peuvent empêcher le redémarrage de l'appareil client. Par exemple, si un document est en train d'être modifié dans un logiciel de traitement de texte et qu'il n'est pas enregistré, l'application n'autorise pas le redémarrage de l'appareil.

Quand cette option est activée, l'arrêt forcé de ces applications sur un appareil verrouillé doit avoir lieu avant de pouvoir redémarrer l'appareil. Les utilisateurs pourraient perdre toute modification qui n'a pas été enregistrée à ce moment.

Si cette option est désactivée, un appareil verrouillé n'est pas redémarré. L'état de la tâche sur cet appareil indique qu'il faut redémarrer l'appareil. Les utilisateurs doivent quitter manuellement toutes les applications en cours d'exécution sur les appareils verrouillés, puis redémarrer ces appareils.

Cette option est Inactif par défaut.

9. Définissez les paramètres du compte :

- [Compte par défaut](#) 

La tâche sera lancée sous le même compte utilisateur sous lequel l'application, exécutant cette tâche, a été installée et lancée.

Cette option est sélectionnée par défaut.

- [Indiquer un compte](#) 

Remplissez les champs **Compte utilisateur** et **Mot de passe** pour définir les détails d'un compte à partir duquel la tâche est exécutée. Le compte doit disposer de droits suffisants pour cette tâche.

- [Compte utilisateur](#) 

Le compte utilisateur au nom duquel la tâche sera lancée.

- [Mot de passe](#) 

Mot de passe du compte utilisateur au nom duquel la tâche sera lancée.

10. Si vous souhaitez modifier les paramètres de la tâche par défaut, activez l'option **Ouvrir les détails de la tâche à la fin de la création** sur la page **Fin de la création d'une tâche**. Si vous n'activez pas cette tâche, la tâche est créée selon les paramètres par défaut. Vous pourrez modifier ces paramètres par défaut plus tard, à tout moment.
11. Cliquez sur le bouton **Terminer**.
La tâche est créée et s'affiche dans la liste des tâches.
12. Cliquez sur le nom de la tâche créée pour ouvrir la fenêtre de propriétés de la tâche.
13. Dans la fenêtre des propriétés de la tâche, indiquez [les paramètres généraux de la tâche](#) en fonction de vos besoins.
14. Cliquez sur le bouton **Enregistrer**.
La tâche est créée et configurée.

Création de la tâche Installer les mises à jour requises et corriger les vulnérabilités

La tâche *Installation des mises à jour requises et correction des vulnérabilités* est accessible uniquement en présence d'une [licence pour le fonctionnement de Gestion des vulnérabilités et des correctifs](#).

La tâche *Installation des mises à jour requises et correction des vulnérabilités* est utilisée pour effectuer les mises à jour et réparer les vulnérabilités de logiciels tiers, y compris les logiciels Microsoft, installés sur les appareils administrés. Cette tâche vous permet d'installer plusieurs mises à jour et de corriger différentes vulnérabilités en fonction de certaines règles.

Pour installer des mises à jour ou corriger des vulnérabilités à l'aide de la tâche *Installation des mises à jour requises et correction des vulnérabilités*, vous pouvez effectuer l'une des opérations suivantes :

- Exécutez l'[Assistant d'installation de la mise à jour](#) ou l'[Assistant de correction des vulnérabilités](#).
- Créez une tâche *Installation des mises à jour requises et correction des vulnérabilités*.
- [Ajoutez une règle pour l'installation de la mise à jour](#) à une tâche *Installation des mises à jour requises et correction des vulnérabilités* existante.

Pour créer une tâche Installation des mises à jour requises et correction des vulnérabilités :

1. Dans le menu principal, accédez à **APPAREILS** → **TÂCHES**.
2. Cliquez sur **Ajouter**.
L'Assistant de création d'une tâche se lance. Parcourez les étapes de l'Assistant à l'aide du bouton **Suivant**.
3. Pour l'application Kaspersky Security Center, sélectionnez le type de tâche **Installation des mises à jour requises et correction des vulnérabilités**.
4. Spécifiez le nom de la tâche créée. Le nom de la tâche ne peut pas contenir plus de 100 symboles et contenir de symboles spéciaux ("*<>?\\:|).

5. Sélectionnez les appareils auxquels les tâches seront affectées.

6. Indiquez les [règles d'installation des mises à jour](#), puis définissez les paramètres suivants :

- [Commencer l'installation au moment du redémarrage ou de l'arrêt de l'appareil](#) 

Si cette option est activée, les mises à jour sont installées lors du redémarrage ou de l'arrêt de l'appareil. Dans le cas contraire, les mises à jour sont installées selon la programmation.

Utilisez cette option si l'installation des mises à jour peut avoir un impact sur les performances de l'appareil.

Cette option est Inactif par défaut.

- [Installer les modules système général requis](#) 

Si cette option est activée, l'application, avant d'installer une mise à jour, installe automatiquement tous les composants généraux système (prérequis) requis pour l'installation de la mise à jour. Par exemple, il peut s'agir des mises à jour du système d'exploitation.

Si cette option est désactivée, vous devrez peut-être installer les prérequis manuellement.

Cette option est Inactif par défaut.

- [Autoriser l'installation de nouvelles versions de l'application lors des mises à jour](#) 

Si cette option est activée, les mises à jour sont autorisées lorsqu'elles entraînent l'installation d'une nouvelle version d'un logiciel.

Si cette option est désactivée, le logiciel n'est pas mis à jour. Vous pouvez alors installer les nouvelles versions du logiciel manuellement ou via un autre tâche. Par exemple, vous pouvez utiliser cette option si l'infrastructure de votre entreprise n'est pas prise en charge par une nouvelle version du logiciel ou si vous souhaitez vérifier une mise à jour dans une infrastructure d'essai.

Cette option est activée par défaut.

La mise à jour d'une application peut provoquer un dysfonctionnement des applications dépendantes installées sur les appareils clients.

- [Télécharger les mises à jour sur l'appareil sans les installer](#) 

Quand cette option est activée, l'application télécharge les mises à jour sur l'appareil, mais ne les installe pas automatiquement. Vous pouvez installer les mises à jour manuellement par la suite.

Les mises à jour Microsoft sont téléchargées dans le stockage Windows système. Les mises à jour des produits tiers (applications développées par des éditeurs d'application autres que Kaspersky et Microsoft) sont téléchargées dans le dossier indiqué dans le champ **Dossier de téléchargement des mises à jour**.

Si cette option est désactivée, les mises à jour sont installées automatiquement sur l'appareil.

Cette option est Inactif par défaut.

- [Dossier de téléchargement des mises à jour](#) 

Ce dossier est utilisé dans le cadre du téléchargement des mises à jour de produits tiers (applications développées par des éditeurs de logiciels autres que Kaspersky et Microsoft).

- [Activer le diagnostic avancé](#)

Quand cette fonction est activée, l'Agent d'administration enregistre les traces même si le traçage est désactivé pour l'agent d'administration dans l'utilitaire de diagnostic à distance Kaspersky Security Center. Les traces sont enregistrées dans deux fichiers en alternance la taille de chacun de ces fichiers est déterminée par la valeur paramètre **Taille maximale (Mo) des fichiers de diagnostic avancé**. Quand les deux fichiers sont remplis, l'Agent d'administration écrit à nouveau dans ceux-ci. Les fichiers avec les traces sont stockés dans le dossier %WINDIR%\Temp. Ces fichiers sont accessibles dans l'[utilitaire de diagnostic à distance](#), vous pouvez les télécharger ou les supprimer à cet endroit.

Quand cette fonction est désactivée, l'Agent d'administration enregistre les traces conformément aux paramètres définis dans l'utilitaire de diagnostic à distance Kaspersky Security Center. Aucune trace complémentaire n'est écrite.

Lors de la création d'une tâche, il n'est pas nécessaire d'activer le diagnostic avancé. Par contre, vous pouvez activer cette fonction plus tard si, par exemple, une tâche échoue sur certains appareils et que vous souhaitez obtenir des informations complémentaires lors d'une autre exécution de la tâche.

Cette option est Inactif par défaut.

- [Taille maximale \(Mo\) des fichiers de diagnostic avancé](#)

La valeur par défaut est de 100 Mo, mais elle peut se situer entre 1 et 2 048 Mo. Il peut arriver qu'un expert du Support Technique de Kaspersky vous demande de modifier la valeur par défaut lorsque les informations reprises dans les fichiers de diagnostic avancés que vous avez envoyés ne suffisent pas pour résoudre le problème.

7. Définissez les paramètres de redémarrage du système d'exploitation :

- [Ne pas redémarrer l'appareil](#)

Les appareils clients ne redémarrent pas automatiquement après l'opération. Pour terminer l'opération, il faut redémarrer l'appareil (par exemple, manuellement ou à l'aide d'une tâche d'administration des appareils). Les informations sur la nécessité du redémarrage sont enregistrées dans les résultats de la tâche et dans l'état de l'appareil. Cette option convient aux tâches d' sur les serveurs et autres appareils pour lesquels la continuité des opérations est critique.

- [Redémarrer l'appareil](#)

Dans ce cas, le redémarrage est toujours exécuté automatiquement, si celui-ci est requis pour terminer l'opération. Cette option convient aux tâches d' sur des appareils pour lesquels des interruptions périodiques sont admises (débranchement, redémarrage).

- [Confirmer l'action auprès de l'utilisateur](#)

Le message qui signale que l'appareil client doit être redémarré manuellement s'affiche sur l'écran de l'appareil. Pour cette option, il est possible de configurer des paramètres avancés : le texte du message pour l'utilisateur, la fréquence du message, ainsi que le délai à l'issue duquel le redémarrage sera forcé (sans confirmation de l'utilisateur). Cette option convient le mieux pour les postes de travail sur lesquels les utilisateurs doivent pouvoir sélectionner l'heure de redémarrage qui leur convient le mieux.

Cette option est sélectionnée par défaut.

- [Répéter la demande toutes les \(min.\)](#)

Quand cette option est activée, l'application invite l'utilisateur à redémarrer le système d'exploitation selon la fréquence indiquée.

Cette option est activée par défaut. L'intervalle par défaut est de 5 minutes. La valeur peut être comprise entre 1 et 1 440 minutes.

Si cette option est désactivée, l'invite est affichée une seule fois.

- [Redémarrer le système au bout de \(min.\)](#) 

Après avoir averti l'utilisateur, l'application force le redémarrage du système d'exploitation à l'issue de l'intervalle défini.

Cette option est activée par défaut. Le délai par défaut est de 30 minutes. La valeur peut être comprise entre 1 et 1 440 minutes.

- [Délai d'attente avant la fermeture forcée des applications dans les sessions bloquées \(min\)](#) 

Arrêt forcé des applications lorsque l'appareil de l'utilisateur est bloqué (arrêt manuel ou automatique après une période d'inactivité).

Si cette option est activée, les applications en cours sur l'appareil bloqué seront fermées de force à la fin du délai indiqué dans le champ situé à côté de la case.

Si cette option est activée, les applications en cours sur l'appareil bloqué ne seront pas fermées.

Cette option est Inactif par défaut.

8. Si vous souhaitez modifier les paramètres de la tâche par défaut, activez l'option **Ouvrir les détails de la tâche à la fin de la création** sur la page **Fin de la création d'une tâche**. Si vous n'activez pas cette tâche, la tâche est créée selon les paramètres par défaut. Vous pourrez modifier ces paramètres par défaut plus tard, à tout moment.

9. Cliquez sur le bouton **Terminer**.

La tâche est créée et s'affiche dans la liste des tâches.

10. Cliquez sur le nom de la tâche créée pour ouvrir la fenêtre de propriétés de la tâche.

11. Dans la fenêtre des propriétés de la tâche, indiquez [les paramètres généraux de la tâche](#) en fonction de vos besoins.

12. Cliquez sur le bouton **Enregistrer**.

La tâche est créée et configurée.

Si les résultats de la tâche contiennent un avertissement concernant l'erreur 0x80240033 « Erreur de l'agent de mise à jour Windows 80240033 (« Les conditions de licence n'ont pas pu être téléchargées ») », vous pouvez résoudre ce problème via le registre Windows.

Ajout de règles pour l'installation de la mise à jour

Cette fonctionnalité est accessible uniquement en présence d'une [licence pour le fonctionnement de Gestion des vulnérabilités et des correctifs](#).

Lors de l'installation de mises à jour logicielles ou de la correction de vulnérabilités dans les applications à l'aide de la tâche *Installation des mises à jour requises et correction des vulnérabilités*, vous devez définir les règles pour l'installation de la mise à jour. Ces règles déterminent les mises à jour à installer et les vulnérabilités à corriger.

Les paramètres exacts dépendent de l'objet pour lequel vous ajoutez une règle : pour toutes les mises à jour, pour les mises à jour Windows Update ou pour les mises à jour d'applications tierces (applications développées par des éditeurs autres que Kaspersky et Microsoft). Lors de l'ajout d'une règle pour des mises à jour Windows Update ou des mises à jour d'applications tierces, vous pouvez sélectionner des applications spécifiques et les versions de l'application pour lesquelles vous souhaitez installer les mises à jour. Lors de l'ajout d'une règle pour toutes les mises à jour, vous pouvez sélectionner les mises à jour spécifiques que vous souhaitez installer et les vulnérabilités que vous souhaitez éliminer via l'installation des mises à jour.

Vous pouvez ajouter une règle pour l'installation de la mise à jour comme suit :

- En ajoutant une règle lors de la création d'une [nouvelle tâche Installation des mises à jour requises et correction des vulnérabilités](#).
- En ajoutant une règle sous l'onglet **Paramètres de l'application** dans la fenêtre des propriétés d'une tâche *Installation des mises à jour requises et correction des vulnérabilités* existante.
- Via l'[Assistant d'installation de la mise à jour](#) ou l'[Assistant de correction des vulnérabilités](#).

Pour ajouter une nouvelle règle pour toutes les mises à jour, procédez comme suit :

1. Cliquez sur le bouton **Ajouter**.

L'Assistant de création de règles se lance. Parcourez les étapes de l'Assistant à l'aide du bouton Suivant.

2. Sur la page **Type de règle**, sélectionnez **Règle pour toutes les mises à jour**.

3. Sur la page **Critères généraux**, utilisez les listes déroulantes pour définir les paramètres suivants :

- [Définir les mises à jour à installer](#) 

Sélectionnez les mises à jour qui doivent être installées sur les appareils clients :

- **Installer uniquement les mises à jour confirmées.** Cette option installe uniquement les mises à jour confirmées.
- **Installer toutes les mises à jour (sauf les mises à jour rejetées).** Cette option installe les mises à jour avec l'état *Approuvé* ou *Non défini*.
- **Installer toutes les mises à jour (y compris les mises à jour rejetées).** Ceci installe toutes les mises à jour, quel que soit leur état d'approbation. Sélectionnez cette option avec prudence. Par exemple, utilisez cette option si vous souhaitez vérifier l'installation de certaines mises à jour rejetées dans une infrastructure d'essai.

- [Corriger les vulnérabilités de niveau de gravité égal ou supérieur à](#) 

Parfois, les mises à jour du logiciel peuvent nuire à l'expérience de l'utilisateur. Dans ce cas, il se peut que vous décidiez d'installer uniquement les mises à jour indispensables au fonctionnement du logiciel et d'ignorer les autres.

Quand cette option est activée, les mises à jour corrigent uniquement les vulnérabilités dont le niveau de gravité tel que défini par Kaspersky est égal ou supérieur à la valeur sélectionnée dans la liste (**Moyenne**, **Élevé** ou **Critique**). Les vulnérabilités dont le niveau de gravité est inférieur à la valeur sélectionnée ne sont pas corrigées.

Si cette option est désactivée, les mises à jour corrigent toutes les vulnérabilités, quel que soit le niveau de gravité.

Cette option est Inactif par défaut.

4. Sur la page **Mises à jour**, sélectionnez les mises à jour à installer :

- [Installer toutes les mises à jour convenables](#) ?

Installez toutes les mises à jour du logiciel qui répondent aux critères définis à la page **Critères généraux** de l'Assistant. Sélectionné par défaut.

- [Installer uniquement les mises à jour depuis la liste](#) ?

Installer uniquement les mises à jour du logiciel que vous sélectionnez manuellement dans la liste. Cette liste contient toutes les mises à jour du logiciel disponibles.

Par exemple, vous pouvez sélectionner des mises à jour spécifiques dans les cas suivants : pour vérifier leur installation dans un environnement d'essai, pour mettre à jour uniquement les applications critiques ou pour mettre à jour uniquement certaines applications.

- [Installer automatiquement toutes les mises à jour précédentes des applications nécessaires à l'installation des mises à jour sélectionnées](#) ?

Conservez cette option si vous acceptez l'installation de versions de l'application intermédiaires quand l'impose l'installation des mises à jour sélectionnées.

Si vous désactivez cette option, seules les versions sélectionnées des applications sont installées. Désactivez cette option si vous souhaitez mettre à jour les applications d'une manière directe, sans tenter d'installer les versions successives. S'il est impossible d'installer les mises à jour sélectionnées sans installer les versions antérieures de l'application, la mise à jour de l'application échoue.

Admettons que la version 3 d'une application est installée sur un appareil et vous souhaitez réaliser la mise à jour jusque la version 5, mais la version 5 de cette application peut être installée uniquement sur la version 4. Quand cette option est installée, le logiciel installe d'abord la version 4, puis la version 5. Si l'option est désactivée, le logiciel ne parvient pas à mettre l'application à jour.

Cette option est activée par défaut.

5. Sur la page **Vulnérabilités**, sélectionnez les vulnérabilités que seront corrigées suite à l'installation des mises à jour sélectionnées :

- [Corriger toutes les vulnérabilités qui correspondent aux autres critères](#) ?

Corrigez toutes les vulnérabilités qui satisfont les critères définis à la page **Critères généraux** de l'Assistant. Sélectionné par défaut.

- [Corriger uniquement les vulnérabilités depuis la liste](#) ?

Corrigez uniquement les vulnérabilités que vous sélectionnez manuellement dans la liste. Cette liste contient toutes les vulnérabilités détectées.

Par exemple, vous pouvez sélectionner des vulnérabilités spécifiques dans les cas suivants : pour vérifier les corrections dans un environnement d'essai, pour corriger les vulnérabilités uniquement dans les applications critiques ou pour corriger les vulnérabilités uniquement dans certaines applications.

6. La page **Nom** permet de renseigner le nom de la règle ajoutée. Vous pouvez changer ce nom plus tard dans la section **Paramètres** de la fenêtre des propriétés de la tâche créée.

Une fois que l'Assistant de création de règles a terminé, la nouvelle règle est ajoutée et s'affiche dans la liste des règles de l'Assistant d'ajout d'une tâche ou dans les propriétés de la tâche.

Pour ajouter une nouvelle règle pour les mises à jour de Windows Update, procédez comme suit :

1. Cliquez sur le bouton **Ajouter**.

L'Assistant de création de règles se lance. Parcourez les étapes de l'Assistant à l'aide du bouton Suivant.

2. Sur la page **Type de règle**, sélectionnez **Règle pour les mises à jour Windows Update**.

3. Dans la fenêtre **Conditions générales**, configurez les paramètres suivants :

- [Définir les mises à jour à installer](#)

Sélectionnez les mises à jour qui doivent être installées sur les appareils clients :

- **Installer uniquement les mises à jour confirmées.** Cette option installe uniquement les mises à jour confirmées.
- **Installer toutes les mises à jour (sauf les mises à jour rejetées).** Cette option installe les mises à jour avec l'état *Approuvé* ou *Non défini*.
- **Installer toutes les mises à jour (y compris les mises à jour rejetées).** Ceci installe toutes les mises à jour, quel que soit leur état d'approbation. Sélectionnez cette option avec prudence. Par exemple, utilisez cette option si vous souhaitez vérifier l'installation de certaines mises à jour rejetées dans une infrastructure d'essai.

- [Corriger les vulnérabilités de niveau de gravité égal ou supérieur à](#)

Parfois, les mises à jour du logiciel peuvent nuire à l'expérience de l'utilisateur. Dans ce cas, il se peut que vous décidiez d'installer uniquement les mises à jour indispensables au fonctionnement du logiciel et d'ignorer les autres.

Quand cette option est activée, les mises à jour corrigent uniquement les vulnérabilités dont le niveau de gravité tel que défini par Kaspersky est égal ou supérieur à la valeur sélectionnée dans la liste (**Moyenne**, **Élevé** ou **Critique**). Les vulnérabilités dont le niveau de gravité est inférieur à la valeur sélectionnée ne sont pas corrigées.

Si cette option est désactivée, les mises à jour corrigent toutes les vulnérabilités, quel que soit le niveau de gravité.

Cette option est Inactif par défaut.

- [Corriger les vulnérabilités qui présentent un niveau de gravité selon MSRC égal ou supérieur à](#)

Parfois, les mises à jour du logiciel peuvent nuire à l'expérience de l'utilisateur. Dans ce cas, il se peut que vous décidiez d'installer uniquement les mises à jour indispensables au fonctionnement du logiciel et d'ignorer les autres.

Quand cette option est activée, les mises à jour corrigent uniquement les vulnérabilités dont le niveau de gravité tel que défini par Microsoft Security Response Center (MSRC) est égal ou supérieur à la valeur sélectionnée dans la liste (**Bas, Moyenne, Élevé** ou **Critique**). Les vulnérabilités dont le niveau de gravité est inférieur à la valeur sélectionnée ne sont pas corrigées.

Si cette option est désactivée, les mises à jour corrigent toutes les vulnérabilités, quel que soit le niveau de gravité.

Cette option est Inactif par défaut.

4. Sur la page **Applications**, sélectionnez les applications et les versions des applications pour lesquelles vous voulez installer les mises à jour. Toutes les applications sont cochées par défaut.
5. Sur la page **Catégorie des mises à jour**, sélectionnez les catégories des mises à jour à installer. Ces catégories sont les mêmes que dans le catalogue Microsoft Update. Toutes les catégories sont cochées par défaut.
6. La page **Nom** permet de renseigner le nom de la règle ajoutée. Vous pouvez changer ce nom plus tard dans la section **Paramètres** de la fenêtre des propriétés de la tâche créée.

Une fois que l'Assistant de création de règles a terminé, la nouvelle règle est ajoutée et s'affiche dans la liste des règles de l'Assistant d'ajout d'une tâche ou dans les propriétés de la tâche.

Pour ajouter une règle pour les mises à jour des produits tiers, procédez comme suit :

1. Cliquez sur le bouton **Ajouter**.

L'Assistant de création de règles se lance. Parcourez les étapes de l'Assistant à l'aide du bouton Suivant.

2. Sur la page **Type de règle**, sélectionnez **Règles pour les mises à jour tierces**.

3. Dans la fenêtre **Conditions générales**, configurez les paramètres suivants :

- [Définir les mises à jour à installer](#) 

Sélectionnez les mises à jour qui doivent être installées sur les appareils clients :

- **Installer uniquement les mises à jour confirmées.** Cette option installe uniquement les mises à jour confirmées.
- **Installer toutes les mises à jour (sauf les mises à jour rejetées).** Cette option installe les mises à jour avec l'état *Approuvé* ou *Non défini*.
- **Installer toutes les mises à jour (y compris les mises à jour rejetées).** Ceci installe toutes les mises à jour, quel que soit leur état d'approbation. Sélectionnez cette option avec prudence. Par exemple, utilisez cette option si vous souhaitez vérifier l'installation de certaines mises à jour rejetées dans une infrastructure d'essai.

- [Corriger les vulnérabilités de niveau de gravité égal ou supérieur à](#) 

Parfois, les mises à jour du logiciel peuvent nuire à l'expérience de l'utilisateur. Dans ce cas, il se peut que vous décidiez d'installer uniquement les mises à jour indispensables au fonctionnement du logiciel et d'ignorer les autres.

Quand cette option est activée, les mises à jour corrigent uniquement les vulnérabilités dont le niveau de gravité tel que défini par Kaspersky est égal ou supérieur à la valeur sélectionnée dans la liste (**Moyenne**, **Élevé** ou **Critique**). Les vulnérabilités dont le niveau de gravité est inférieur à la valeur sélectionnée ne sont pas corrigées.

Si cette option est désactivée, les mises à jour corrigent toutes les vulnérabilités, quel que soit le niveau de gravité.

Cette option est Inactif par défaut.

4. Sur la page **Applications**, sélectionnez les applications et les versions des applications pour lesquelles vous voulez installer les mises à jour. Toutes les applications sont cochées par défaut.
5. La page **Nom** permet de renseigner le nom de la règle ajoutée. Vous pouvez changer ce nom plus tard dans la section Paramètres de la fenêtre des propriétés de la tâche créée.

Une fois que l'Assistant de création de règles a terminé, la nouvelle règle est ajoutée et s'affiche dans la liste des règles de l'Assistant d'ajout d'une tâche ou dans les propriétés de la tâche.

Sélection des correctifs utilisateur pour les vulnérabilités dans le logiciel tiers

Pour utiliser la tâche *Corriger les vulnérabilités*, vous devez spécifier manuellement les mises à jour logicielles visant à corriger les vulnérabilités logicielles tierces répertorié dans les paramètres de la tâche. La tâche *Corriger les vulnérabilités* utilise les correctifs recommandés pour les logiciels Microsoft et les correctifs utilisateur pour d'autres logiciels tiers. Les *correctifs des utilisateurs* sont des mises à jour logicielles corrigeant les vulnérabilités pour lesquelles l'administrateur a précisé manuellement qu'elles sont à installer.

Pour sélectionner les correctifs des vulnérabilités dans les logiciels tiers :

1. Sous l'onglet **OPÉRATIONS**, dans la liste déroulante **GESTION DES CORRECTIFS**, sélectionnez **Vulnérabilités dans les applications**.

La page affiche la liste des vulnérabilités logicielles détectées sur les appareils client.

2. Cliquez sur le lien portant le nom des vulnérabilités dans les applications pour laquelle vous souhaitez spécifier un correctif utilisateur.

La fenêtre des propriétés de la vulnérabilité s'ouvre.

3. Dans le volet gauche, sélectionnez la section **Correctifs utilisateurs et autres**.

La liste des correctifs utilisateur pour la vulnérabilité logicielle sélectionnée s'affiche.

4. Cliquez sur **Ajouter**.

Une liste des paquets d'installation disponibles s'affiche. La liste des paquets d'installation affichés correspond à la liste **OPÉRATIONS** → **STOCKAGES** → **PAQUETS D'INSTALLATION**. Si vous n'avez pas créé de paquet d'installation contenant un correctif utilisateur pour la vulnérabilité sélectionnée, vous pouvez créer le paquet maintenant en démarrant l'Assistant de création du paquet d'installation.

5. Sélectionnez un ou des paquets d'installation contenant un ou des correctifs utilisateurs pour la vulnérabilité du logiciel tiers.

6. Cliquez sur **Enregistrer**.

Les paquets d'installation contenant les correctifs utilisateur pour la vulnérabilité logicielle sont spécifiés. Lorsque la tâche *Corriger les vulnérabilités* est lancée, le paquet d'installation est installé et la vulnérabilité logicielle est corrigée.

Consultation des informations relatives aux vulnérabilités dans les applications sur tous les appareils administrés

Une fois que vous avez [analysé les applications des appareils administrés à la recherche de vulnérabilités](#), vous pouvez consulter la liste des vulnérabilités dans les applications détectées sur tous les appareils administrés.

Pour consulter la liste des vulnérabilités dans les applications détectées sur tous les appareils administrés,

Sous l'onglet **OPÉRATIONS**, dans la liste déroulante **GESTION DES CORRECTIFS**, sélectionnez **Vulnérabilités dans les applications**.

La page affiche la liste des vulnérabilités dans les applications détectées sur les appareils client.

Vous pouvez également [générer et consulter le Rapport sur les vulnérabilités](#).

Vous pouvez indiquer un filtre pour consulter la liste des vulnérabilités dans les applications. Cliquez sur l'icône **Filtrer** () dans le coin supérieur droit de la liste des vulnérabilités logicielles pour gérer le filtre. Vous pouvez également sélectionner l'un des filtres prédéfinis dans la liste déroulante **Filtres prédéfinis** située au-dessus de la liste des vulnérabilités dans les applications.

Vous pouvez obtenir des informations détaillées sur n'importe quelle vulnérabilité de la liste.

Pour obtenir des informations sur une vulnérabilité dans une application :

Cliquez sur le lien avec le nom de la vulnérabilité dans la liste des vulnérabilités dans les applications.

La fenêtre des propriétés de la vulnérabilité dans l'application s'ouvre.

Consultation des informations relatives aux vulnérabilités dans les applications sur l'appareil administré sélectionné

Vous pouvez consulter les informations relatives aux vulnérabilités dans les applications sur l'appareil administré sélectionné sous Windows.

Pour consulter une liste des vulnérabilités dans les applications détectées sur l'appareil administré sélectionné :

1. Dans le menu principal, accédez à **APPAREILS** → **APPAREILS ADMINISTRÉS**.

La liste des appareils administrés s'affiche.

2. Dans la liste des appareils administrés, cliquez sur le lien portant le nom de l'appareil pour lequel vous souhaitez afficher les vulnérabilités dans les applications détectées.

La fenêtre des propriétés de l'appareil sélectionné s'affiche.

3. Dans la fenêtre des propriétés de l'appareil sélectionné, ouvrez l'onglet **Avancé**.

4. Dans le volet gauche, sélectionnez la section **Vulnérabilités dans les applications**.

Si vous souhaitez afficher uniquement les vulnérabilités logicielles qui peuvent être corrigées, sélectionnez l'option **Afficher uniquement les vulnérabilités qui peuvent être corrigées**.

La liste des vulnérabilités dans les applications détectées sur l'appareil administré sélectionné s'affiche.

Pour consulter les propriétés de la vulnérabilité dans l'application sélectionnée,

cliquez sur le lien avec le nom de la vulnérabilité dans l'application dans la liste des vulnérabilités dans les applications.

La fenêtre des propriétés de la vulnérabilité dans l'application sélectionnée s'affiche.

Consultation des statistiques relatives aux vulnérabilités sur les appareils administrés

Vous pouvez consulter les statistiques pour chaque vulnérabilité dans les applications des appareils administrés. Les statistiques sont représentées sous forme de diagramme. Le diagramme affiche le nombre d'appareils ayant les états suivants :

- *Ignorée sur* : <nombre d'appareils>. L'état est attribué si vous avez réglé manuellement l'option d'ignorer la vulnérabilité dans les propriétés de cette dernière.
- *Corrigée sur* : <nombre d'appareils>. L'état est attribué si la tâche visant à corriger la vulnérabilité est terminée avec succès.
- *Correctif prévu sur* : <nombre d'appareils>. L'état est attribué si vous avez créé la tâche visant à corriger la vulnérabilité, mais qu'elle n'a pas encore été effectuée.
- *Correctif appliqué sur* : <nombre d'appareils>. L'état est attribué si vous avez sélectionné manuellement la mise à jour logicielle pour corriger la vulnérabilité, mais que cette mise à jour n'a pas corrigé la vulnérabilité.
- *Correctif nécessaire sur* : <nombre d'appareils>. L'état est attribué si la vulnérabilité a uniquement été corrigée sur une partie des appareils administrés et si elle est nécessaire sur le reste des appareils administrés.

Pour consulter les statistiques d'une vulnérabilité sur les appareils administrés :

1. Sous l'onglet **OPÉRATIONS**, dans la liste déroulante **GESTION DES CORRECTIFS**, sélectionnez **Vulnérabilités dans les applications**.

La page affiche une liste des vulnérabilités dans les applications détectées sur les appareils administrés.

2. Cochez la case à côté de la vulnérabilité requise.

3. Cliquez sur le bouton **Statistiques de vulnérabilité sur les appareils**.

Un diagramme des états de la vulnérabilité s'affiche. Cliquer sur un état ouvre une liste des appareils sur lesquels la vulnérabilité possède l'état sélectionné.

Exportation de la liste des vulnérabilités dans les applications vers un fichier

Vous pouvez exporter la liste des vulnérabilités affichées au format CSV ou TXT. Vous pouvez par exemple utiliser ces fichiers pour les envoyer à votre responsable de la sécurité de l'information ou les stocker à des fins statistiques.

Pour exporter la liste des vulnérabilités dans les applications détectées sur tous les appareils administrés dans un fichier texte :

1. Sous l'onglet **OPÉRATIONS**, dans la liste déroulante **GESTION DES CORRECTIFS**, sélectionnez **Vulnérabilités dans les applications**.

La page affiche une liste des vulnérabilités dans les applications détectées sur les appareils administrés.

2. Cliquez sur le bouton **Exporter des lignes vers un fichier TXT** ou **Exporter des lignes vers un fichier CSV** en fonction du format que vous préférez exporter.

Le fichier contenant la liste des vulnérabilités dans les applications est téléchargé sur l'appareil que vous utilisez actuellement.

Pour exporter la liste des vulnérabilités dans les applications détectées sur l'appareil administré sélectionné dans un fichier texte :

1. [ouvrez la liste des vulnérabilités dans les applications détectées sur l'appareil administré sélectionné.](#)

2. Sélectionnez les vulnérabilités dans les applications que vous souhaitez exporter.

Ignorez cette étape si vous souhaitez exporter une liste complète des vulnérabilités dans les applications détectées sur l'appareil administré.

Si vous souhaitez exporter la liste complète des vulnérabilités dans les applications détectées sur l'appareil administré, seules les vulnérabilités affichées sur la page actuelle seront exportées.

3. Cliquez sur le bouton **Exporter des lignes vers un fichier TXT** ou **Exporter des lignes vers un fichier CSV** en fonction du format que vous préférez exporter.

Le fichier contenant la liste des vulnérabilités dans les applications détectées sur l'appareil administré sélectionné est téléchargé sur l'appareil que vous utilisez actuellement.

Ignorer les vulnérabilités dans les applications

Vous pouvez ignorer les vulnérabilités dans les applications à corriger. Par exemple, les raisons d'ignorer les vulnérabilités dans les applications peuvent être les suivantes :

- Vous ne considérez pas la vulnérabilité dans l'application comme critique pour votre entreprise.
- Vous savez que la correction de la vulnérabilité dans l'application peut endommager les données relatives au logiciel pour lequel la correction de la vulnérabilité était nécessaire.
- Vous êtes sûr que la vulnérabilité dans l'application n'est pas dangereuse pour le réseau de votre entreprise car vous utilisez d'autres mesures pour protéger vos appareils administrés.

Vous pouvez ignorer une vulnérabilité dans une application sur tous appareils administrés ou seulement sur les appareils administrés sélectionnés.

Pour ignorer une vulnérabilité dans une application sur tous les appareils administrés :

1. Sous l'onglet **OPÉRATIONS**, dans la liste déroulante **GESTION DES CORRECTIFS**, sélectionnez **Vulnérabilités dans les applications**.

La page affiche la liste des vulnérabilités dans les applications détectées sur les appareils administrés.

2. Cliquez sur le lien portant le nom de la vulnérabilité dans une application que vous souhaitez ignorer dans la liste des vulnérabilités dans les applications.

La fenêtre des propriétés des vulnérabilités dans les applications s'ouvre.

3. Sous l'onglet **Général**, activez l'option **Ignorer la vulnérabilité**.

4. Cliquez sur le bouton **Enregistrer**.

La fenêtre des propriétés de la vulnérabilité dans l'application se ferme.

La vulnérabilité dans l'application est ignorée sur les appareils administrés.

Pour ignorer une vulnérabilité dans l'application sur l'appareil administré sélectionné :

1. Sous l'onglet **APPAREILS**, sélectionnez l'onglet **APPAREILS ADMINISTRÉS**.

La liste des appareils administrés s'affiche.

2. Dans la liste des appareils administrés, cliquez sur le lien portant le nom de l'appareil pour lequel vous souhaitez ignorer une vulnérabilité dans une application.

La fenêtre des propriétés de l'appareil s'ouvre.

3. Dans la fenêtre des propriétés de l'Appareil, sélectionnez l'onglet **Avancé**.

4. Dans le volet gauche, sélectionnez la section **Vulnérabilités dans les applications**.

La liste des vulnérabilités dans les applications détectées sur l'appareil s'affiche.

5. Sélectionnez la vulnérabilité que vous souhaitez ignorer sur l'appareil sélectionné dans la liste des vulnérabilités dans les applications.

La fenêtre des propriétés des vulnérabilités dans les applications s'ouvre.

6. Dans la fenêtre des propriétés de la vulnérabilité dans l'application de l'onglet **Général**, activez l'option **Ignorer la vulnérabilité**.

7. Cliquez sur le bouton **Enregistrer**.

La fenêtre des propriétés de la vulnérabilité dans l'application se ferme.

8. Fermez la fenêtre des propriétés de l'appareil.

La vulnérabilité dans l'application est ignorée sur l'appareil sélectionné.

La vulnérabilité logicielle ignorée ne sera pas corrigée après la fin de la tâche *Installation des mises à jour requises et correction des vulnérabilités* ou de la tâche *Corriger les vulnérabilités*. Vous pouvez exclure les vulnérabilités dans les applications ignorées de la liste des vulnérabilités à l'aide du filtre.

Administration des applications exécutées sur les appareils client

Cette section décrit les fonctions de Kaspersky Security Center associées à l'administration des applications exécutées sur les appareils clients.

Scénario : administration des applications

Vous pouvez gérer le démarrage des applications sur les appareils de l'utilisateur. Vous pouvez autoriser ou bloquer l'exécution des applications sur les appareils administrés. Cette fonctionnalité est assurée par le module Contrôle des applications. Vous pouvez gérer uniquement les applications installées sur les appareils Windows.

Prérequis

- Kaspersky Security Center est déployé dans votre entreprise.
- Parmi les appareils administrés dans votre organisation se trouvent des appareils sous Windows.
- La stratégie de Kaspersky Endpoint Security for Windows est créée et active.

Étapes

Le scénario d'utilisation Contrôle des applications se déroule par étapes :

1 Formation et consultation de la liste des applications sur les appareils client

Cette étape vous permet de découvrir les applications qui sont installées sur les appareils administrés. Vous pouvez visualiser la liste des applications et décider lesquelles vous voulez autoriser et lesquelles vous voulez interdire, selon la stratégie de votre entreprise en matière de sécurité. Les restrictions peuvent être liées aux stratégies de sécurité de l'information dans votre organisation. Vous pouvez ignorer cette étape si vous savez exactement quelles applications sont installées sur les appareils administrés.

Instructions pour :

- Console d'administration : [consultation du registre des applications](#)
- Kaspersky Security Center 13 Web Console : [obtention et consultation d'une liste des applications installées sur les appareils client](#)

2 Formation et consultation de la liste des fichiers exécutables sur les appareils client

Cette étape vous permet de découvrir les fichiers exécutables qui figurent sur les appareils administrés. Consultez la liste des fichiers exécutables et comparez-la avec les listes des fichiers exécutables autorisés et interdits. Les restrictions d'utilisation des fichiers exécutables peuvent être liées aux stratégies de sécurité de l'information dans votre entreprise. Vous pouvez ignorer cette étape si vous savez exactement quels fichiers exécutables sont installés sur les appareils administrés.

Instructions pour :

- Console d'administration : [inventaire des fichiers exécutables](#)
- Kaspersky Security Center 13 Web Console : [obtention et consultation d'une liste des fichiers exécutables stockés sur les appareils client](#)

3 Création des catégories d'applications pour les applications utilisées dans votre organisation

Analysez les listes des applications et des fichiers exécutables stockés sur les appareils administrés. Créez des catégories d'applications en vous basant sur l'analyse. Il est recommandé de créer une catégorie "Applications de travail" qui englobe l'ensemble standard des applications utilisées dans votre organisation. Si différents groupes d'utilisateurs utilisent différents ensembles d'applications dans leur travail, une catégorie d'application distincte peut être créée pour chaque groupe d'utilisateurs.

Selon l'ensemble de critères permettant de créer une catégorie d'applications, vous pouvez créer trois types d'applications.

Instructions pour :

- Console d'administration : [création des catégories d'applications pour les stratégies Kaspersky Endpoint Security for Windows](#), [création d'une catégorie d'applications enrichie manuellement](#), [création d'une catégorie d'applications enrichie automatiquement](#)
- Kaspersky Security Center 13 Web Console : [Création d'une catégorie d'applications dont le contenu est ajouté manuellement](#), [Création d'une catégorie d'applications qui inclut les fichiers exécutables des appareils sélectionnés](#), [Création d'une catégorie d'applications qui inclut les fichiers exécutables du dossier sélectionné](#)

4 Configuration du Contrôle des applications dans la stratégie Kaspersky Endpoint Security for Windows

Configurez le module Contrôle des applications dans la stratégie Kaspersky Endpoint Security for Windows à l'aide des catégories d'applications que vous avez créées à l'étape précédente.

Instructions pour :

- Console d'administration : [configuration d'administration du lancement des applications sur les appareils client](#)
- Kaspersky Security Center 13 Web Console : [configuration du Contrôle des applications dans la stratégie Kaspersky Endpoint Security for Windows](#)

5 Activation du composant Contrôle des applications en mode test

Pour vous assurer que les règles du Contrôle des applications ne bloquent pas les applications nécessaires pour le travail, il est recommandé d'activer le test des règles du Contrôle des applications et d'analyser leur fonctionnement après avoir créé de nouvelles règles. Lorsque les tests sont activés, Kaspersky Endpoint Security for Windows ne bloquera pas les applications dont le démarrage est interdit par les règles du Contrôle des applications, mais enverra des notifications relatives à leur démarrage dans le Serveur d'administration.

Lors du test des règles du Contrôle des applications, il est recommandé d'effectuer les actions suivantes :

- déterminez la période de test. La période de test peut aller de quelques jours à deux mois.
- Examinez les événements résultant du test de fonctionnement du Contrôle des applications.

Instructions pratiques pour Kaspersky Security Center 13 Web Console : [Configuration du module Contrôle des applications dans la stratégie Kaspersky Endpoint Security for Windows](#). Suivez ces instructions et activez l'option **Mode de test** dans le processus de configuration.

6 Modification des paramètres des catégories d'applications du composant Contrôle des applications

Si nécessaire, modifiez les paramètres du Contrôle des applications. Selon les résultats des tests, vous pouvez ajouter des fichiers exécutables associés aux événements du module Contrôle des applications à une catégorie d'applications enrichie manuellement.

Instructions pour :

- Console d'administration : [ajout de fichiers exécutables liés par un événement à la catégorie de l'application](#)

- Kaspersky Security Center 13 Web Console : [ajout de fichiers exécutables liés par un événement à la catégorie de l'application](#)

7 Appliquer les règles du Contrôle des applications en mode de fonctionnement

Une fois les règles du Contrôle des applications testées et la configuration des catégories d'applications terminée, vous pouvez appliquer les règles du Contrôle des applications en mode de fonctionnement.

Instructions pratiques pour Kaspersky Security Center 13 Web Console : [Configuration du module Contrôle des applications dans la stratégie Kaspersky Endpoint Security for Windows](#). Suivez ces instructions et désactivez l'option **Mode de test** dans le processus de configuration.

8 Vérification de la configuration du Contrôle des applications

Assurez-vous d'avoir effectué les tâches suivantes :

- Créé les catégories d'applications.
- Configuré le Contrôle des applications en utilisant les catégories d'applications.
- Appliquer les règles du Contrôle des applications en mode de fonctionnement.

Résultats

Une fois le scénario terminé, le démarrage des applications est contrôlé sur les appareils administrés. Les utilisateurs peuvent uniquement démarrer les applications autorisées dans votre organisation et ne peuvent pas démarrer les applications interdites dans votre organisation.

La description détaillée du Contrôle des applications est fournie dans l'[aide en ligne de Kaspersky Endpoint Security for Windows](#) et [Kaspersky Security for Virtualization Light Agent](#).

À propos du Contrôle des applications

Le module Contrôle des applications surveille les tentatives de démarrage des applications par les utilisateurs et régit le démarrage des applications à l'aide des règles de Contrôle des applications.

Le module Contrôle des applications est disponible pour Kaspersky Endpoint Security for Windows et pour Kaspersky Security for Virtualization Light Agent. Toutes les instructions de cette section décrivent la configuration du Contrôle des applications pour Kaspersky Endpoint Security for Windows.

Le démarrage des applications dont les paramètres ne correspondent à aucune des règles du Contrôle des applications est régi par le mode de fonctionnement sélectionné pour le module :

- *Liste de refus*. Le mode est utilisé si vous souhaitez autoriser le démarrage de toutes les applications, sauf celles indiquées dans les règles de blocage. Par défaut, ce mode est sélectionné.
- *Liste d'autorisation*. Le mode est utilisé si vous souhaitez bloquer le démarrage de toutes les applications, sauf celles indiquées dans les règles d'autorisation.

Les règles de Contrôle des applications sont implémentées via des catégories d'applications. Vous pouvez créer des catégories d'applications définissant des critères spécifiques. Il existe trois types de catégories d'applications dans Kaspersky Security Center :

- [Catégorie complétée à la main](#). vous définissez des conditions, par exemple les métadonnées du fichier, le hashcode du fichier, le certificat du fichier, la catégorie KL, le chemin d'accès au fichier, afin d'inclure des fichiers

exécutables dans la catégorie.

- [Catégorie incluant des fichiers exécutables depuis les appareils sélectionnés](#). Vous spécifiez un appareil dont les fichiers exécutables sont automatiquement inclus dans la catégorie.
- [Catégorie incluant des fichiers exécutables à partir des appareils sélectionnés](#). Vous spécifiez un dossier dont les fichiers exécutables sont automatiquement inclus dans la catégorie.

La description détaillée du Contrôle des applications est fournie dans l'[aide en ligne de Kaspersky Endpoint Security for Windows](#) et [Kaspersky Security for Virtualization Light Agent](#).

Obtention et consultation d'une liste des applications installées sur les appareils client

Kaspersky Security Center procède à l'inventaire de l'ensemble des logiciels installés sur les appareils clients administrés exploitation Windows.

L'Agent d'administration constitue une liste des applications installées sur l'appareil et la transmet au Serveur d'administration. L'Agent d'administration reçoit automatiquement des informations sur les applications installées du registre Windows.

Pour enregistrer les ressources de l'appareil, par défaut, l'Agent d'administration comment à recevoir des informations sur les applications installées 10 minutes après le lancement de son service.

Pour consulter la liste des applications installées sur les appareils administrés :

Dans la liste déroulante **OPÉRATIONS** → **APPLICATIONS TIERCES**, sélectionnez **registre des applications**.

La page affiche la liste des applications installées sur les appareils administrés.

La description détaillée du Contrôle des applications est fournie dans l'[aide en ligne de Kaspersky Endpoint Security for Windows](#) et [Kaspersky Security for Virtualization Light Agent](#).

Obtention et consultation d'une liste des fichiers exécutables stockés sur les appareils client

Vous pouvez obtenir une liste des fichiers exécutables stockés sur les appareils administrés. Pour répertorier les fichiers exécutables, vous devrez créer une tâche d'inventaire.

La fonctionnalité d'inventaire des fichiers exécutables est disponible pour Kaspersky Endpoint Security 10 for Windows et les versions ultérieure, et pour Kaspersky Security for Virtualization 4.0 Light Agent et les versions ultérieures.

Pour créer une tâche d'inventaire des fichiers exécutables sur les appareils clients, procédez comme suit :

1. Dans le menu principal, accédez à **APPAREILS** → **TÂCHES**.

La liste des tâches s'affiche.

2. Cliquez sur le bouton **Ajouter**.

L'[Assistant de création d'une tâche](#) se lance. Parcourez les étapes de l'Assistant à l'aide du bouton **Suivant**.

3. Sur la page **Nouvelle tâche**, sélectionnez Kaspersky Endpoint Security for Windows dans la liste déroulante **Application**.

4. À partir de la liste déroulante **Type de tâche**, sélectionnez **Inventaire**.

5. Sur la page **Fin de la création d'une tâche**, cliquez sur le bouton **Terminer**.

Une fois que l'Assistant d'ajout d'une tâche a terminé l'opération, la tâche **Inventaire** est créée et configurée. Si vous le souhaitez, vous pouvez modifier les paramètres de la tâche créée. La tâche qui vient d'être créée s'affiche dans la liste des tâches.

La description détaillée de la tâche d'inventaire est fournie dans l'[aide en ligne de Kaspersky Endpoint Security for Windows](#) et sur la page [Kaspersky Security for Virtualization Light Agent](#).

Une fois la tâche **Inventaire** effectuée, la liste des fichiers exécutables stockés sur les appareils administrés est créée et vous pouvez la consulter.

Pendant l'exécution de l'inventaire, l'application détecte les fichiers exécutables dans les formats suivants : MZ, COM, PE, NE, SYS, CMD, BAT, PS1, JS, VBS, REG, MSI, CPL, DLL, JAR, et HTML.

Pour consulter la liste de tous les fichiers exécutables stockés sur les appareils client :

Dans la liste déroulante **OPÉRATIONS** → **APPLICATIONS TIERCES**, sélectionnez **FICHIERS EXÉCUTABLES**.

La page affiche la liste des fichiers exécutables stockés sur les appareils client.

Pour envoyer le fichier exécutable de l'appareil administré à Kaspersky :

1. Dans le menu principal, accédez à **OPÉRATIONS** → **APPLICATIONS TIERCES** → **FICHIERS EXÉCUTABLES**.

2. Cliquez sur le lien du fichier exécutable que vous souhaitez envoyer à Kaspersky.

3. Dans la fenêtre qui s'ouvre, accédez à la section **Appareils**, puis cochez la case correspondant à l'appareil administré à partir duquel vous souhaitez envoyer le fichier exécutable.

Avant d'envoyer le fichier exécutable, assurez-vous que l'appareil administré dispose d'une connexion directe au Serveur d'administration, en cochant la case [Maintenir la connexion au Serveur d'administration](#).

4. Cliquez sur le bouton **Envoyer à Kaspersky**.

Le fichier exécutable sélectionné est téléchargé pour être ensuite envoyé à Kaspersky.

Création d'une catégorie d'applications enrichie manuellement

Vous pouvez spécifier un ensemble de critères comme modèle pour les fichiers exécutables dont vous souhaitez autoriser ou bloquer le démarrage dans votre entreprise. En vous basant sur les fichiers exécutables correspondant aux critères, vous pouvez créer une catégorie d'applications et l'utiliser dans la configuration du composant Contrôle des applications.

Pour créer une catégorie d'applications enrichie manuellement, procédez comme suit :

1. Dans la liste déroulante **OPÉRATIONS** → **APPLICATIONS TIERCES**, sélectionnez **CATÉGORIES D'APPLICATIONS**.

La page comportant une liste des catégories d'applications s'affiche.

2. Cliquez sur le bouton **Ajouter**.

L'Assistant de nouvelle catégorie démarre. Parcourez les étapes de l'Assistant à l'aide du bouton **Suivant**.

3. Sur la page **Sélectionner la méthode de création de catégorie** de l'Assistant, sélectionnez l'option **Catégorie dont le contenu a été ajouté manuellement. Les données des fichiers exécutables sont ajoutées manuellement à la catégorie**.

4. Sur la page **Conditions** de l'Assistant, cliquez sur le bouton **Ajouter** pour ajouter un critère de condition d'inclusion de fichiers à la catégorie créée.

5. Sur la page **Critère de condition**, sélectionnez un type de règle pour la création de la catégorie dans la liste :

- [D'une catégorie KL](#)

Si cette option a été sélectionnée, vous pouvez indiquer la catégorie d'applications de Kaspersky en tant que la condition d'ajout des applications dans une catégorie d'utilisateur. Les applications, faisant partie de la catégorie Kaspersky, seront ajoutées dans une catégorie d'applications définie par l'utilisateur.

- [Sélectionner un certificat dans le stockage](#)

Si cette option a été sélectionnée, vous pouvez indiquer les certificats du stockage. Les fichiers exécutables signés conformément aux certificats seront ajoutés à la catégorie utilisateur.

- [Définir le chemin d'accès à l'application \(masques pris en charge\)](#)

Si cette option a été sélectionnée, vous pouvez indiquer le chemin d'accès au fichier ou le dossier sur l'appareil client dont les fichiers exécutables seront ajoutés dans une catégorie d'applications définie par l'utilisateur.

- [Disque amovible](#)

Si cette option a été sélectionnée, vous pouvez indiquer le type de support (n'importe lequel ou disque amovible) sur lequel l'application est exécutée. Les applications, lancées sur le moyen de type sélectionné, seront ajoutées dans une catégorie d'applications définie par l'utilisateur.

- **Hash, métadonnées ou certificat :**

- [Sélectionner dans la liste des fichiers exécutables](#)

Si vous avez choisi cette option, vous pouvez sélectionner les applications à ajouter à une catégorie dans la liste des fichiers exécutables de l'appareil client.

- **Sélectionner dans le registre des applications** 

Si cette option est sélectionnée, le registre des applications s'affiche. Vous pouvez sélectionner une application dans le registre et spécifier les métadonnées suivantes pour le fichier :

- Nom du fichier.
- Version du fichier. Vous pouvez spécifier une valeur précise pour la version ou décrire une condition, par exemple "supérieure à 5.0".
- Nom de l'application.
- Version de l'application. Vous pouvez spécifier une valeur précise pour la version ou décrire une condition, par exemple "supérieure à 5.0".
- Éditeur.

- **Définir manuellement** 

Si cette option est sélectionnée, vous devez indiquer le hash du fichier, ou les métadonnées ou le certificat en guise de condition d'ajout des applications à la catégorie utilisateur.

Hash du fichier

En fonction de la version de l'application de sécurité installée sur les appareils de votre réseau, il faut choisir un algorithme de calcul de la fonction hash par l'application Kaspersky Security Center pour les fichiers de la catégorie. Les informations relatives aux fonctions hash calculées sont enregistrées dans la base de données du Serveur d'administration. L'enregistrement des fonctions hash augmente à peine la taille des bases de données.

SHA-256 est une fonction de hachage cryptographique dont l'algorithme du calcul ne contient pas de vulnérabilités et il est considéré actuellement comme la fonction de chiffrement la plus sûre. Kaspersky Endpoint Security 10 Service Pack 2 for Windows et suivants prennent en charge le calcul de la fonction hash SHA-256. Le calcul de la fonction de hach MD5 est pris en charge pour les versions inférieures à Kaspersky Endpoint Security 10 Service Pack 2 for Windows.

Choisissez une des options du calcul de la fonction hash par l'application Kaspersky Security Center pour les fichiers de la catégorie :

- Si des versions des applications de sécurité Kaspersky Endpoint Security 10 Service Pack 2 for Windows et suivantes sont installées dans votre réseau, cochez la case **Calculer SHA-256 pour les fichiers en la catégorie (pris en charge pour Kaspersky Endpoint Security 10 Service pack 2 for Windows et suivant)**. Il est déconseillé d'ajouter une catégorie créée selon le critère du hachage SHA-256 du fichier exécutable pour les versions de l'application antérieures à Kaspersky Endpoint Security 10 Service Pack 2 for Windows. Cela pourrait entraîner un échec de l'application de sécurité. Dans ce cas vous pouvez utiliser la fonction de hachage cryptographique MD5 pour les fichiers de la catégorie.
- Si des versions des programmes de protection antérieures à Kaspersky Endpoint Security 10 Service Pack 2 for Windows sont installées sur votre réseau, cochez la case **Calculer MD5 pour les fichiers en la catégorie (pris en charge pour les versions antérieures à Kaspersky Endpoint Security 10 Service Pack 2 for Windows)**. Il est interdit d'ajouter une catégorie créée selon le critère de la somme de contrôle MD5 du fichier exécutable pour les versions Kaspersky Endpoint Security 10 Service Pack 2 for Windows et suivantes. Dans ce cas vous pouvez utiliser la fonction de hachage cryptographique SHA-256 pour les fichiers de la catégorie.
- Si des versions antérieures et postérieures de l'application de sécurité Kaspersky Endpoint Security 10 sont utilisées sur différents appareils de votre réseau, cochez les cases **Calculer SHA-256 pour les fichiers en la catégorie** et **Calculer MD5 pour les fichiers de la catégorie**.

Données méta

Si cette option est sélectionnée, vous pouvez spécifier les métadonnées du fichier, telles que le nom du fichier, la version du fichier, le fournisseur. Les métadonnées seront envoyées au Serveur d'administration. Les fichiers exécutables, possédant les mêmes données méta, seront ajoutés à la catégorie d'applications.

Certificat

Si cette option a été sélectionnée, vous pouvez indiquer les certificats du stockage. Les fichiers exécutables signés conformément aux certificats seront ajoutés à la catégorie utilisateur.

- [Depuis un fichier ou un paquet MSI / un fichier archivé](#) 

Si cette option a été sélectionnée, vous pouvez indiquer le fichier de l'installateur MSI en tant que la condition d'ajout des applications dans une catégorie d'utilisateur. Les données méta de l'installateur de l'application seront transmises sur le Serveur d'administration. Les applications, dont les données méta de l'installateur coïncident avec l'installateur MSI indiqué, seront ajoutées dans une catégorie d'applications définie par l'utilisateur.

Le critère sélectionné est ajouté à la liste des conditions.

Vous pouvez ajouter autant de critères que nécessaire à la création de la catégorie d'applications.

6. Sur la page **Exclusions** de l'Assistant, cliquez sur le bouton **Ajouter** pour ajouter un critère de condition d'exclusion de fichiers de la catégorie en cours de création.
7. Sur la page **Critère de condition**, sélectionnez un type de règle dans la liste, comme vous avez sélectionné une règle pour la création de la catégorie.

Lorsque l'Assistant a terminé l'opération, la catégorie d'applications est créée. Elle s'affiche dans la liste des catégories d'applications. Vous pouvez utiliser la catégorie d'application créée lorsque vous configurez le Contrôle des applications.

La description détaillée du Contrôle des applications est fournie dans [l'aide en ligne de Kaspersky Endpoint Security for Windows](#) et [Kaspersky Security for Virtualization Light Agent](#).

Création d'une catégorie d'applications incluant des fichiers exécutables provenant des appareils sélectionnés

Vous pouvez utiliser des fichiers exécutables des appareils sélectionnés comme modèle des fichiers exécutables que vous souhaitez autoriser ou bloquer. En vous basant sur les fichiers exécutables des appareils sélectionnés, vous pouvez créer une catégorie d'applications et l'utiliser dans la configuration du composant Contrôle des applications.

Pour créer une catégorie d'applications incluant des fichiers exécutables provenant des appareils sélectionnés :

1. Dans la liste déroulante **OPÉRATIONS** → **APPLICATIONS TIERCES**, sélectionnez **CATÉGORIES D'APPLICATIONS**.

La page comportant une liste des catégories d'applications s'affiche.

2. Cliquez sur le bouton **Ajouter**.

L'Assistant de nouvelle catégorie démarre. Parcourez les étapes de l'Assistant à l'aide du bouton Suivant.

3. Sur la page **Sélectionner la méthode de création de catégorie** de l'Assistant, spécifiez le nom de la catégorie et sélectionnez l'option **Catégorie qui reprend les fichiers exécutables issus d'appareils sélectionnés. Ces fichiers exécutables sont traités automatiquement et leurs métriques sont ajoutées à la catégorie**.

4. Cliquez sur **Ajouter**.

5. Dans la fenêtre qui s'ouvre, sélectionnez l'appareil (les appareils) dont les fichiers exécutables seront utilisés pour créer la catégorie d'applications.

6. Définissez les paramètres suivants :

- [Algorithme de calcul de la fonction hash](#)

En fonction de la version de l'application de sécurité installée sur les appareils de votre réseau, il faut choisir un algorithme de calcul de la fonction hash par l'application Kaspersky Security Center pour les fichiers de la catégorie. Les informations relatives aux fonctions hash calculées sont enregistrées dans la base de données du Serveur d'administration. L'enregistrement des fonctions hash augmente à peine la taille des bases de données.

SHA-256 est une fonction de hachage cryptographique dont l'algorithme du calcul ne contient pas de vulnérabilités et il est considéré actuellement comme la fonction de chiffrement la plus sûre. Kaspersky Endpoint Security 10 Service Pack 2 for Windows et suivants prennent en charge le calcul de la fonction hash SHA-256. Le calcul de la fonction de hach MD5 est pris en charge pour les versions inférieures à Kaspersky Endpoint Security 10 Service Pack 2 for Windows.

Choisissez une des options du calcul de la fonction hash par l'application Kaspersky Security Center pour les fichiers de la catégorie :

- Si des versions des applications de sécurité Kaspersky Endpoint Security 10 Service Pack 2 for Windows et suivantes sont installées dans votre réseau, cochez la case **Calculer SHA-256 pour les fichiers en la catégorie (pris en charge pour Kaspersky Endpoint Security 10 Service pack 2 for Windows et suivant)**. Il est déconseillé d'ajouter une catégorie créée selon le critère du hachage SHA-256 du fichier exécutable pour les versions de l'application antérieures à Kaspersky Endpoint Security 10 Service Pack 2 for Windows. Cela pourrait entraîner un échec de l'application de sécurité. Dans ce cas vous pouvez utiliser la fonction de hachage cryptographique MD5 pour les fichiers de la catégorie.
- Si des versions des programmes de protection antérieures à Kaspersky Endpoint Security 10 Service Pack 2 for Windows sont installées sur votre réseau, cochez la case **Calculer MD5 pour les fichiers en la catégorie (pris en charge pour les versions antérieures à Kaspersky Endpoint Security 10 Service Pack 2 for Windows)**. Il est interdit d'ajouter une catégorie créée selon le critère de la somme de contrôle MD5 du fichier exécutable pour les versions Kaspersky Endpoint Security 10 Service Pack 2 for Windows et suivantes. Dans ce cas vous pouvez utiliser la fonction de hachage cryptographique SHA-256 pour les fichiers de la catégorie.

Si des versions antérieures et postérieures de l'application de sécurité Kaspersky Endpoint Security 10 sont utilisées sur différents appareils de votre réseau, cochez les cases **Calculer SHA-256 pour les fichiers en la catégorie** et **Calculer MD5 pour les fichiers de la catégorie**.

La case **Calculer SHA-256 pour les fichiers en la catégorie (pris en charge pour Kaspersky Endpoint Security 10 Service Pack 2 for Windows et versions supérieures)** est cochée par défaut.

La case **Calculer MD5 pour les fichiers en la catégorie (pris en charge pour les versions inférieures à Kaspersky Endpoint Security 10 Service Pack 2 for Windows)** est décochée.

- [Synchroniser les données avec le stockage du Serveur d'administration](#) 

Sélectionnez cette option si vous souhaitez que le Serveur d'administration vérifie régulièrement les modifications dans le ou les dossiers spécifiés.

Cette option est Inactif par défaut.

Si vous activez cette option, indiquez la période (en heures) pour vérifier les modifications dans le ou les dossiers spécifiés. L'intervalle de l'analyse est de 24 heures par défaut.

- [Type de fichier](#) 

Dans cette section, vous pouvez spécifier le type de fichier utilisé pour créer la catégorie d'applications.

Tous les fichiers. Tous les fichiers sont pris en compte lors de la création de la catégorie. Cette option est sélectionnée par défaut.

Uniquement les fichiers hors des catégories d'applications. Seuls les fichiers hors catégories d'applications sont pris en compte lors de la création de la catégorie.

- **Dossiers** 

Dans cette section, vous pouvez spécifier les dossiers de l'appareil (des appareils) sélectionné(s) contenant les fichiers utilisés pour créer la catégorie d'applications.

Tous les dossiers. Tous les dossiers sont pris en compte pour la catégorie en cours de création. Cette option est sélectionnée par défaut.

Dossier indiqué. Seul le dossier spécifié est pris en compte pour la catégorie en cours de création. Si vous sélectionnez cette option, vous devez indiquer le chemin d'accès au dossier.

Lorsque l'Assistant a terminé l'opération, la catégorie d'applications est créée. Elle s'affiche dans la liste des catégories d'applications. Vous pouvez utiliser la catégorie d'application créée lorsque vous configurez le Contrôle des applications.

Création d'une catégorie d'applications incluant des fichiers exécutables provenant des dossiers sélectionnés

Vous pouvez utiliser des fichiers exécutables provenant d'un dossier sélectionné comme norme de fichiers exécutables que vous souhaitez autoriser ou bloquer dans votre organisation. En vous basant sur les fichiers exécutables provenant du dossier sélectionné, vous pouvez créer une catégorie d'applications et l'utiliser dans la configuration du module Contrôle des applications.

Pour créer une catégorie d'applications incluant des fichiers exécutables provenant du dossier sélectionné :

1. Dans la liste déroulante **OPÉRATIONS** → **APPLICATIONS TIERCES**, sélectionnez **CATÉGORIES D'APPLICATIONS**.

La page comportant une liste des catégories d'applications s'affiche.

2. Cliquez sur le bouton **Ajouter**.

L'Assistant de nouvelle catégorie démarre. Parcourez les étapes de l'Assistant à l'aide du bouton Suivant.

3. Sur la page **Sélectionner la méthode de création de catégorie** de l'Assistant, spécifiez le nom de la catégorie et sélectionnez l'option **Catégorie qui reprend les fichiers exécutables d'un dossier particulier. Les fichiers exécutables des applications copiés dans ce dossier particulier sont traités automatiquement et leurs métriques sont ajoutées à la catégorie**.

4. Indiquez le dossier dont les fichiers exécutables seront utilisés pour créer la catégorie d'applications.

5. Configurez les paramètres suivants :

- **Inclure dans la catégorie des bibliothèques connectées de manière dynamique (DLL)** 

Sont intégrées dans la catégorie d'applications les bibliothèques de liens dynamiques (fichiers au format DLL) et le module Contrôle des applications enregistre les actions de ces bibliothèques lancées dans le système. Lors de l'inclusion de fichiers au format DLL dans une catégorie, les performances de Kaspersky Security Center peuvent diminuer.

Celle-ci est décochée par défaut.

- **[Inclure les données relatives aux scripts dans la catégorie](#)**

Sont intégrées dans la catégorie d'applications les données sur les scripts et les scripts ne sont pas bloqués pas par le module Protection contre les menaces Internet. Lors de l'inclusion des données sur les scripts dans une catégorie, Kaspersky Security Center peut perdre en performance.

Celle-ci est décochée par défaut.

- **[Algorithme de calcul de la fonction hash](#)** : Calculer le hash SHA-256 pour les fichiers dans la catégorie (pris en charge par Kaspersky Endpoint Security 10 Service Pack 2 for Windows et versions ultérieures) / Calculer le hash MD5 pour les fichiers de la catégorie (pris en charge par les versions antérieures à Kaspersky Endpoint Security 10 Service Pack 2 for Windows)

En fonction de la version de l'application de sécurité installée sur les appareils de votre réseau, il faut choisir un algorithme de calcul de la fonction hash par l'application Kaspersky Security Center pour les fichiers de la catégorie. Les informations relatives aux fonctions hash calculées sont enregistrées dans la base de données du Serveur d'administration. L'enregistrement des fonctions hash augmente à peine la taille des bases de données.

SHA-256 est une fonction de hachage cryptographique dont l'algorithme du calcul ne contient pas de vulnérabilités et il est considéré actuellement comme la fonction de chiffrement la plus sûre. Kaspersky Endpoint Security 10 Service Pack 2 for Windows et suivants prennent en charge le calcul de la fonction hash SHA-256. Le calcul de la fonction de hach MD5 est pris en charge pour les versions inférieures à Kaspersky Endpoint Security 10 Service Pack 2 for Windows.

Choisissez une des options du calcul de la fonction hash par l'application Kaspersky Security Center pour les fichiers de la catégorie :

- Si des versions des applications de sécurité Kaspersky Endpoint Security 10 Service Pack 2 for Windows et suivantes sont installées dans votre réseau, cochez la case **Calculer SHA-256 pour les fichiers en la catégorie (pris en charge pour Kaspersky Endpoint Security 10 Service pack 2 for Windows et suivant)**. Il est déconseillé d'ajouter une catégorie créée selon le critère du hachage SHA-256 du fichier exécutable pour les versions de l'application antérieures à Kaspersky Endpoint Security 10 Service Pack 2 for Windows. Cela pourrait entraîner un échec de l'application de sécurité. Dans ce cas vous pouvez utiliser la fonction de hachage cryptographique MD5 pour les fichiers de la catégorie.
- Si des versions des programmes de protection antérieures à Kaspersky Endpoint Security 10 Service Pack 2 for Windows sont installées sur votre réseau, cochez la case **Calculer MD5 pour les fichiers en la catégorie (pris en charge pour les versions antérieures à Kaspersky Endpoint Security 10 Service Pack 2 for Windows)**. Il est interdit d'ajouter une catégorie créée selon le critère de la somme de contrôle MD5 du fichier exécutable pour les versions Kaspersky Endpoint Security 10 Service Pack 2 for Windows et suivantes. Dans ce cas vous pouvez utiliser la fonction de hachage cryptographique SHA-256 pour les fichiers de la catégorie.

Si des versions antérieures et postérieures de l'application de sécurité Kaspersky Endpoint Security 10 sont utilisées sur différents appareils de votre réseau, cochez les cases **Calculer SHA-256 pour les fichiers en la catégorie** et **Calculer MD5 pour les fichiers de la catégorie**.

La case **Calculer SHA-256 pour les fichiers en la catégorie (pris en charge pour Kaspersky Endpoint Security 10 Service Pack 2 for Windows et versions supérieures)** est cochée par défaut.

La case **Calculer MD5 pour les fichiers en la catégorie (pris en charge pour les versions inférieures à Kaspersky Endpoint Security 10 Service Pack 2 for Windows)** est décochée.



- [Forcer l'analyse du dossier à la recherche de modifications](#) 

Si cette option est activée, l'application effectue régulièrement une analyse forcée du dossier d'ajout de la catégorie pour vérifier la présence de modifications. La fréquence de l'analyse peut être définie en heures dans le champ de saisie situé près de la case. Par défaut, la fréquence des vérifications forcées est de 24 heures.

Si l'option est désactivée, l'application n'imposera pas de vérification du dossier. Le serveur appelle les fichiers du dossier en cas de modification, d'ajout ou de suppression.

Cette option est Inactif par défaut.

Lorsque l'Assistant a terminé l'opération, la catégorie d'applications est créée. Elle s'affiche dans la liste des catégories d'applications. Vous pouvez utiliser la catégorie d'applications dans la configuration du Contrôle des applications.

La description détaillée du Contrôle des applications est fournie dans [l'aide en ligne de Kaspersky Endpoint Security for Windows](#)  et [Kaspersky Security for Virtualization Light Agent](#) .

Affichage de la liste des catégories d'applications

Vous pouvez consulter la liste des catégories d'applications configurées et les paramètres de chaque catégorie d'applications.

Pour consulter la liste des catégories d'applications,

Sous l'onglet **OPÉRATIONS**, dans la liste déroulante **APPLICATIONS TIERCES**, sélectionnez **CATÉGORIES D'APPLICATIONS**.

La page comportant une liste des catégories d'applications s'affiche.

Pour consulter les propriétés d'une catégorie d'applications,

Cliquez sur le nom de la catégorie d'applications.

La fenêtre des propriétés de la catégorie d'applications s'affiche. Les propriétés sont regroupées sur plusieurs onglets.

Configuration du Contrôle des applications dans la stratégie Kaspersky Endpoint Security for Windows

Après avoir créé les catégories du Contrôle des applications, vous pouvez les utiliser pour la configuration du Contrôle des applications dans les stratégies Kaspersky Endpoint Security for Windows.

Pour configurer le Contrôle des applications dans la stratégie Kaspersky Endpoint Security for Windows :

1. Dans le menu principal, accédez à **APPAREILS** → **STRATÉGIES ET PROFILS**.

Une page comportant une liste des stratégies s'affiche.

2. Cliquez sur la stratégie **Kaspersky Endpoint Security for Windows**.

La fenêtre des paramètres de la stratégie s'ouvre.

3. Sélectionnez l'onglet **Paramètres des applications**, la section **Contrôles de sécurité**, la sous-section **Contrôle des applications**.

La fenêtre **Contrôle des applications** comportant les paramètres du Contrôle des applications s'affiche.

4. Utilisez le bouton à bascule pour activer l'option **Contrôle des applications**.

5. Si vous souhaitez tester les règles du Contrôle des applications, utilisez le bouton à bascule pour activer l'option **Mode de test**.

Si vous souhaitez appliquer les règles du Contrôle des applications, utilisez le bouton à bascule pour désactiver l'option **Mode de test**.

6. Activez l'option **Contrôler les DLL et les pilotes** si vous souhaitez que Kaspersky Endpoint Security for Windows surveille le chargement des modules DLL lorsque des applications sont démarrées par les utilisateurs.

Les informations concernant le module et l'application ayant chargé le module seront enregistrées dans un rapport.

Kaspersky Endpoint Security for Windows surveille uniquement les modules DLL et les pilotes chargés après que l'option **Contrôler les DLL et les pilotes** a été sélectionnée. Redémarrez l'ordinateur après avoir sélectionné l'option **Contrôler les DLL et les pilotes** si vous souhaitez que Kaspersky Endpoint Security for Windows surveille tous les modules DLL et les pilotes, y compris ceux qui ont été chargés avant le démarrage de Kaspersky Endpoint Security for Windows.

7. (Facultatif) Dans le bloc **Modèles de message**, vous pouvez modifier le modèle du message qui s'affiche lorsque le démarrage d'une application est bloqué et lorsque le modèle d'email vous est envoyé.
8. Dans les paramètres du bloc **Mode Contrôle des applications**, sélectionnez le mode **Liste de refus** ou **Liste d'autorisation**.
Le mode **Liste de refus** est sélectionné par défaut.
9. Cliquez sur le lien **Paramètres des listes de règles**.
La fenêtre **Listes de refus et d'autorisation** s'ouvre pour vous permettre d'ajouter une catégorie d'applications. Par défaut, l'onglet **Liste de refus** est sélectionné si le mode **Liste de refus** est sélectionné ou l'onglet **Liste d'autorisation** est sélectionné si le mode **Liste d'autorisation** est sélectionné.
10. Dans la fenêtre **Listes de refus et listes d'autorisation**, cliquez sur le bouton **Ajouter**.
La fenêtre **Règle de contrôle des applications** s'ouvre.
11. Cliquez sur le lien **Catégorie indéfinie**.
La fenêtre **Contrôle des applications** s'ouvre.
12. Ajoutez la(les) catégorie(s) d'applications que vous avez créée(s) précédemment.
Vous pouvez modifier les paramètres d'une catégorie créée en cliquant sur le bouton **Modifier**.
Vous pouvez créer une nouvelle catégorie en cliquant sur le bouton **Ajouter**.
Vous pouvez supprimer une catégorie dans la liste en cliquant sur le bouton **Supprimer**.
13. Une fois que la liste des catégories d'applications est complète, cliquez sur le bouton **OK**.
La fenêtre **Contrôle des applications** se ferme.
14. Dans la fenêtre de la règle de **Contrôle des applications**, créez la liste des utilisateurs et des groupes d'utilisateurs auxquels s'applique la règle de Contrôle des applications dans la section **Sujets et leurs droits**.
15. Cliquez sur le bouton **OK** pour enregistrer les paramètres et fermer la fenêtre **Règle du contrôle des applications**.
16. Cliquez sur le bouton **OK** pour enregistrer les paramètres et fermer la fenêtre **Listes de refus et listes d'autorisation**.
17. Cliquez sur le bouton **OK** pour enregistrer les paramètres et fermer la fenêtre **Contrôle des applications**.
18. Cliquez sur le bouton **Fermer** (X) pour fermer la fenêtre des paramètres de stratégie Kaspersky Endpoint Security for Windows.

Le Contrôle des applications est configuré. Une fois la stratégie propagée aux appareils client, le démarrage des fichiers exécutables est administré.

La description détaillée du Contrôle des applications est fournie dans l'[aide en ligne de Kaspersky Endpoint Security for Windows](#) et [Kaspersky Security for Virtualization Light Agent](#).

Ajout de fichiers exécutables liés par un événement à la catégorie de l'application

Une fois que le Contrôle des applications est configuré dans les stratégies Kaspersky Endpoint Security for Windows, les événements suivants s'affichent dans la liste des événements :

- **Lancement de l'application interdit** (événement *Critique*). Cet événement s'affiche si vous avez configuré le Contrôle des applications pour appliquer des règles.
- **Lancement de l'application interdit en mode de test** (événement d'*Information*). Cet événement s'affiche si vous avez configuré le Contrôle des applications pour tester des règles.
- **Message de blocage du démarrage de l'application envoyé à l'administrateur** (événement d'*Avertissement*). Cet événement s'affiche si vous avez configuré le Contrôle des applications pour appliquer des règles et si un utilisateur a demandé à accéder à l'application dont le démarrage est bloqué.

Il est recommandé de [créer des sélections d'événements](#) pour consulter les événements associés au fonctionnement du Contrôle des applications.

Vous pouvez ajouter des fichiers exécutables associés aux événements du Contrôle des applications à une catégorie d'applications existante ou à une nouvelle catégorie d'applications. Vous pouvez ajouter des fichiers exécutables uniquement à une catégorie d'applications enrichie manuellement.

Pour ajouter des fichiers exécutables liés aux événements du Contrôle des applications à une catégorie de l'application :

1. Dans le menu principal, accédez à **SURVEILLANCE ET RAPPORTS** → **SÉLECTIONS D'ÉVÉNEMENTS**.
La liste des sélections d'événements s'affiche.
2. Sélectionnez la sélection d'événements pour consulter les événements associés au Contrôle des applications et [démarrer cette sélection d'événements](#).
Si vous n'avez pas créé de sélection d'événements associée au Contrôle des applications, vous pouvez sélectionner et démarrer une sélection prédéfinie, par exemple, les **Événements récents**.
La liste des événements s'affiche.
3. Sélectionnez les événements dont vous souhaitez ajouter les fichiers exécutables associés à la catégorie d'applications, puis cliquez sur le bouton **Affecter à une catégorie**.
L'Assistant de nouvelle catégorie démarre. Parcourez les étapes de l'Assistant à l'aide du bouton **Suivant**.
4. Indiquez les paramètres appropriés sur la page de l'Assistant :
 - Dans la section **Action sur le fichier exécutable lié à l'événement**, sélectionnez une des options suivantes :
 - [Ajoute une nouvelle catégorie d'applications](#) 

Sélectionnez cette option si vous souhaitez créer une nouvelle catégorie d'applications basée sur des fichiers exécutables liés par un événement.

Cette option est sélectionnée par défaut.

Si vous avez sélectionné cette option, indiquez un nouveau nom de catégorie.

- [Ajouter à une catégorie d'application existante](#) 

Sélectionnez cette option s'il est nécessaire d'ajouter des fichiers exécutables liés par un événement à une catégorie d'applications existante.

Par défaut, cette option n'est pas sélectionnée.

Si vous avez sélectionné cette option, sélectionnez la catégorie d'applications enrichie manuellement à laquelle vous souhaitez ajouter les fichiers exécutables.

- Dans la section **Type de règle**, sélectionnez une des options suivantes :

- Règles pour l'ajout aux inclusions

- Règles pour l'ajout aux exclusions

- Dans la section **Paramètre utilisé comme condition**, sélectionnez une des options suivantes :

- [Détails du certificat \(ou hash SHA-256 pour les fichiers sans certificat\)](#) 

Les fichiers peuvent être signés par un certificat. De plus un certificat peut signer plusieurs fichiers. Par exemple, différentes versions d'une application peuvent être signées par un certificat ou plusieurs applications différentes d'un même éditeur peuvent être signées par un même certificat. En cas de sélection du certificat, la catégorie peut reprendre plusieurs versions de l'application ou plusieurs applications d'un même éditeur.

Chaque fichier possède sa propre fonction hash SHA-256 unique. En cas de sélection de la fonction hash SHA-256, la catégorie reprend uniquement un seul fichier correspondant, par exemple la version définie de l'application.

Sélectionnez cette option si vous souhaitez ajouter les données du certificat du fichier exécutable (ou la fonction hash SHA-256 pour les fichiers sans certificat) aux règles de la catégorie.

Cette option est sélectionnée par défaut.

- [Détails du certificat \(les fichiers sans certificat sont ignorés\)](#) 

Les fichiers peuvent être signés par un certificat. De plus un certificat peut signer plusieurs fichiers. Par exemple, différentes versions d'une application peuvent être signées par un certificat ou plusieurs applications différentes d'un même éditeur peuvent être signées par un même certificat. En cas de sélection du certificat, la catégorie peut reprendre plusieurs versions de l'application ou plusieurs applications d'un même éditeur.

Sélectionnez cette option si vous souhaitez ajouter les données du certificat du fichier exécutable aux règles de la catégorie. Si le fichier exécutable n'a pas de certificat, ce fichier sera ignoré. Les informations le concernant ne seront pas ajoutées dans la catégorie.

- [SHA-256 uniquement \(les fichiers sans hash sont ignorés\)](#) 

Chaque fichier possède sa propre fonction hash SHA-256 unique. En cas de sélection de la fonction hash SHA-256, la catégorie reprend uniquement un seul fichier correspondant, par exemple la version définie de l'application.

Sélectionnez cette option si vous souhaitez ajouter uniquement les données de la fonction hash SHA-256 du fichier exécutable aux règles de la catégorie.

- [MD5 uniquement \(mode supprimé, uniquement pour Kaspersky Endpoint Security 10 Service Pack 1\)](#) 

Chaque fichier possède sa propre fonction de hachage MD5 unique. En cas de sélection de la fonction hash MD5, la catégorie reprend uniquement un seul fichier correspondant, par exemple, la version définie de l'application.

Sélectionnez cette option si vous souhaitez ajouter uniquement les données de la fonction hash MD5 du fichier exécutable. Le calcul de la fonction de hach MD5 est pris en charge pour les versions inférieures à Kaspersky Endpoint Security 10 Service Pack 1 for Windows.

5. Cliquez sur le bouton **OK**.

Lorsque l'Assistant a terminé, les fichiers exécutables associés aux événements du Contrôle des applications sont ajoutés à une catégorie d'applications existante ou à une nouvelle catégorie d'applications. Vous pouvez consulter les paramètres de la catégorie d'applications que vous avez modifiée ou créée.

La description détaillée du Contrôle des applications est fournie dans l'[aide en ligne de Kaspersky Endpoint Security for Windows](#) et [Kaspersky Security for Virtualization Light Agent](#).

Création d'un paquet d'installation d'une application tierce à partir de la base de données Kaspersky

Kaspersky Security Center Web Console vous permet d'effectuer une installation à distance d'applications tierces à l'aide de [paquets d'installation](#). Ces applications tierces sont incluses dans une base de données Kaspersky dédiée. Cette base de données est créée automatiquement lorsque vous exécutez la [tâche Télécharger les mises à jour dans le stockage du Serveur d'administration](#) pour la première fois.

Pour créer un paquet d'installation d'une application tierce à partir de la base de données Kaspersky, procédez comme suit :

1. Dans Kaspersky Security Center Web Console, ouvrez **DÉCOUVERTE ET DÉPLOIEMENT → DÉPLOIEMENT ET ATTRIBUTION → PAQUETS D'INSTALLATION**.
2. Cliquez sur le bouton **Ajouter**.
3. Sur la page Assistant de création du paquet d'installation qui s'ouvre, sélectionnez l'option **Sélectionner l'application de la base de Kaspersky pour créer un paquet d'installation**, puis cliquez sur **Suivant**.
4. Dans la liste des applications qui s'ouvre, sélectionnez l'application appropriée, puis cliquez sur **Suivant**.
5. Sélectionnez la version linguistique appropriée dans la liste déroulante, puis cliquez sur **Suivant**.

Cette étape ne s'affiche que si l'application propose un choix de plusieurs options de langue.

6. Si vous êtes invité à accepter un Contrat de licence dans le cadre de l'installation, sur la page **Contrat de licence utilisateur final** qui s'ouvre, cliquez sur le lien pour lire le Contrat de licence sur le site Web du fournisseur, puis cochez la case **Je confirme que j'ai entièrement lu, que je comprends et que j'accepte les termes et les conditions de ce Contrat de licence utilisateur final**.
7. Sur la page **Nom du nouveau paquet d'installation** qui s'ouvre, dans le champ **Nom du paquet**, entrez le nom du paquet d'installation, puis cliquez sur **Suivant**.

Attendez que le paquet d'installation nouvellement créé soit chargé sur le Serveur d'administration. Lorsque l'Assistant de création du paquet d'installation affiche le message vous informant que le processus de création de paquet a réussi, cliquez sur **Terminer**.

Le paquet d'installation nouvellement créé s'affiche dans la liste des paquets d'installation. Vous pouvez sélectionner ce paquet lors de la création ou de la reconfiguration de la tâche *Installation à distance d'une application*.

Affichage et modification des paramètres d'un paquet d'installation d'une application tierce à partir de la base de données de Kaspersky

Si vous avez précédemment [créé des paquets d'installation d'applications tierces mentionnées dans la base de données de Kaspersky](#), vous pouvez afficher et modifier les [paramètres](#) de ces paquets.

La modification des paramètres d'un paquet d'installation d'une application tierce à partir de la base de données de Kaspersky n'est proposée que sous la licence de Gestion des vulnérabilités et des correctifs.

Pour afficher et modifier les paramètres d'un paquet d'installation d'une application tierce à partir de la base de données de Kaspersky :

1. Dans Kaspersky Security Center Web Console, ouvrez **DÉCOUVERTE ET DÉPLOIEMENT** → **DÉPLOIEMENT ET ATTRIBUTION** → **PAQUETS D'INSTALLATION**.
2. Dans la liste des paquets d'installation qui s'ouvre, cliquez sur le nom du paquet concerné.
3. Sur la page de propriétés qui s'ouvre, modifiez les paramètres, si nécessaire.
4. Cliquez sur le bouton **Enregistrer**.

Les paramètres que vous avez modifiés sont enregistrés.

Paramètres d'un paquet d'installation d'une application tierce à partir de la base de données de Kaspersky

Les paramètres d'un paquet d'installation d'une application tierce sont regroupés dans les onglets suivants :

Seule une partie des paramètres listés ci-dessous est affichée par défaut, vous pouvez donc ajouter les colonnes correspondantes en cliquant sur le bouton **Filtrer** et en sélectionnant les noms de colonnes appropriées dans la liste.

- Onglet **Général** :
 - Champ de saisie contenant le nom du paquet d'installation qui peut être modifié manuellement
 - [Application](#) 

Le nom de l'application tierce pour laquelle le paquet d'installation est créé.

- **Version** [?](#)

Le numéro de version de l'application tierce pour laquelle le paquet d'installation est créé.

- **Taille** [?](#)

La taille du paquet d'installation tiers (en kilo-octets).

- **Date de création** [?](#)

La date et l'heure de création du paquet d'installation tiers.

- **Chemin** [?](#)

Le chemin d'accès au dossier réseau où est stocké le paquet d'installation tiers.

- Onglet **Séquence de l'installation** :

- **Installer les modules système général requis** [?](#)

Si cette option est activée, l'application, avant d'installer une mise à jour, installe automatiquement tous les composants généraux système (prérequis) requis pour l'installation de la mise à jour. Par exemple, il peut s'agir des mises à jour du système d'exploitation.

Si cette option est désactivée, vous devrez peut-être installer les prérequis manuellement.

Cette option est Inactif par défaut.

- Tableau affichant les propriétés de mise à jour et contenant les colonnes suivantes :

- **Nom** [?](#)

Le nom de la mise à jour.

- **Description** [?](#)

La description de la mise à jour.

- **Source** [?](#)

La source de la mise à jour, c'est-à-dire si elle a été publiée par Microsoft ou par un autre développeur tiers.

- **Type** [?](#)

Le type de mise à jour, c'est-à-dire si elle est destinée à un pilote ou à une application.

- **Catégorie** [?](#)

La catégorie Windows Server Update Services (WSUS) affichée pour les mises à jour Microsoft (mises à jour critiques, mises à jour des définitions, pilotes, paquets des modules complémentaires, mises à jour de la protection, Service Packs, outils, paquets cumulatifs de mise à jour, mises à jour, mise à niveau).

- [Niveau d'importance selon MSRC](#) [?]

Le niveau d'importance de la mise à jour défini par Microsoft Security Response Center (MSRC).

- [Niveau d'importance](#) [?]

Le niveau d'importance de la mise à jour défini par Kaspersky.

- [Niveau d'importance du correctif \(pour les correctifs des applications Kaspersky\)](#) [?]

Le niveau d'importance du correctif s'il est destiné à une application Kaspersky.

- [Article](#) [?]

L'identifiant (ID) de l'article dans la Base de connaissances décrivant la mise à jour.

- [Bulletin](#) [?]

L'identifiant du bulletin de sécurité décrivant la mise à jour.

- [Non désigné pour l'installation \(nouvelle version\)](#) [?]

Indique si la mise à jour présente l'état Non désigné pour l'installation.

- [À installer](#) [?]

Indique si la mise à jour présente l'état À installer.

- [Installation en cours](#) [?]

Indique si la mise à jour présente l'état Installation.

- [Installé](#) [?]

Indique si la mise à jour présente l'état Installée.

- [Échec](#) [?]

Indique si la mise à jour présente l'état Échec.

- [Un redémarrage est requis](#) [?]

Indique si la mise à jour présente l'état Redémarrage requis.

- **Date d'enregistrement** 

Affiche la date et l'heure d'enregistrement de la mise à jour.

- **Installation en mode interactif** 

Indique si la mise à jour nécessite une action de l'utilisateur pendant de l'installation.

- **Révoquées** 

Affiche la date et l'heure de révocation de la mise à jour.

- **État d'approbation de la mise à jour** 

Indique si la mise à jour est approuvée pour l'installation.

- **Révision** 

Affiche le numéro de révision actuel de la mise à jour.

- **Identificateur de mise à jour** 

Affiche l'identifiant de la mise à jour.

- **Version de l'application** 

Affiche le numéro de version vers lequel l'application doit être mise à jour.

- **Remplacé** 

Affiche la ou les autres mises à jour qui peuvent remplacer la mise à jour.

- **Remplaçable** 

Affiche la ou les autres mises à jour qui peuvent être remplacées par la mise à jour.

- **Il faut accepter les conditions du Contrat de licence** 

Indique si la mise à jour nécessite l'acceptation des conditions d'un Contrat de licence utilisateur final (CLUF).

- **Descriptions URL** 

Affiche le nom du fournisseur de la mise à jour.

- **Famille d'application** 

Affiche le nom de la famille d'applications à laquelle appartient la mise à jour.

- [Application](#) ?

Affiche le nom de l'application à laquelle appartient la mise à jour.

- [Langue de la localisation](#) ?

Affiche la langue de la localisation de la mise à jour.

- [Non désigné pour l'installation \(nouvelle version\)](#) ?

Indique si la mise à jour présente l'état Non désignée pour l'installation (nouvelle version).

- [L'installation des préaccessoires est requise](#) ?

Indique si la mise à jour présente l'état L'installation des préaccessoires est requise.

- [Mode de téléchargement](#) ?

Affiche le mode de téléchargement de la mise à jour.

- [Est un correctif](#) ?

Indique si la mise à jour est un correctif.

- [Non installé\(e\)](#) ?

Indique si la mise à jour présente l'état Non installée.

- L'onglet **Paramètres** affichant les paramètres des paquets d'installation (avec leurs noms, leurs descriptions et leurs valeurs) utilisés comme paramètres de ligne de commande lors de l'installation. Si le paquet ne fournit pas de tels paramètres, le message correspondant s'affiche. Vous pouvez modifier les valeurs de ces paramètres.
- L'onglet **Historique des révisions** qui affiche les révisions du paquet d'installation et qui contient les colonnes suivantes :

- [Révision](#) ?

Affiche le numéro de la révision des paquets d'installation.

- [Heure](#) ?

Affiche l'heure à laquelle la révision a été créée.

- [Utilisateur](#) ?

Affiche le nom du compte utilisateur à partir duquel la révision a été créée.

- [Action](#) ?

Énumère les actions effectuées sur le paquet d'installation dans la révision.

- **Description** 

Affiche la description textuelle ajoutée pour la révision.

Surveillance et rapports

Cette section décrit les capacités de surveillance et d'élaboration de rapports de Kaspersky Security Center. Ces capacités offrent un aperçu de votre infrastructure, des états de la protection et des statistiques.

Une fois Kaspersky Security Center déployé, ou pendant l'opération de déploiement, vous pouvez configurer les fonctions de surveillance et de création de rapports répondant le mieux à vos besoins.

Scénario : Surveillance et rapports

Cette section fournit un scénario pour configurer la fonction de surveillance et de création de rapports dans Kaspersky Security Center.

Prérequis

Une fois que vous avez déployé Kaspersky Security Center sur le réseau d'une entreprise, vous pouvez commencer à le surveiller et obtenir des rapports opérationnels.

La surveillance et la création de rapports dans le réseau d'une organisation se déroulent par étapes :

1 Configuration de la permutation des états des appareils

Familiarisez-vous avec les paramètres d'état des appareils qui dépendent de conditions spécifiques. En [changeant ces paramètres](#), vous pouvez changer le nombre d'événements de niveau *Critique* ou *Avertissement*. Lorsque vous configurez le changement de statut de l'appareil, assurez-vous que :

- Les nouveaux paramètres ne contreviennent pas aux stratégies de sécurité de l'information de votre organisation.
- Vous pouvez réagir rapidement aux événements de sécurité importants sur le réseau de votre organisation.

2 Configuration des notifications sur les événements survenus sur les appareils clients :

Instructions pour :

[Configurer la notification \(par email, par SMS ou en exécutant un fichier exécutable\) d'événements sur les appareils clients](#)

3 Modification de la réaction de votre réseau de sécurité à l'événement Attaque de virus

Vous pouvez [configurer les seuils spécifiques](#) dans les propriétés du Serveur d'administration. Vous pouvez également [créer une stratégie plus stricte](#) qui sera activée ou [créer une tâche](#) qui sera exécutée quand l'événement se produira.

4 Exécution des actions recommandées pour les notifications critiques et d'avertissement

Instructions pour :

[Effectuer les actions recommandées pour le réseau de votre organisation.](#)

5 Vérification de l'état de la sécurité du réseau de votre organisation

Instructions pour :

- [Examiner le widget État de la protection](#)
- [Générer et examiner le Rapport sur l'état de la protection](#)
- [Générez et contrôlez le Rapport sur les erreurs.](#)

6 Localisation des appareils clients non protégés

Instructions pour :

- [Contrôlez le widget Nouveaux appareils.](#)
- [Générez et contrôlez le Rapport sur le déploiement de la protection.](#)

7 Vérification de la protection des appareils clients

Instructions pour :

- [Générer et examiner les rapports des catégories État de la protection et Statistiques des menaces](#)
- [Démarrer et examiner la sélection d'événements Critique](#)

8 Évaluation et limitation de la charge d'événements sur la base de données.

Les informations sur les événements qui se produisent pendant le fonctionnement des applications administrées sont transmises de l'appareil client et enregistrées dans la base de données du Serveur d'administration. Pour réduire la charge sur le Serveur d'administration, évaluez et limitez le nombre maximal d'événements stockables dans la base de données.

Instructions pour :

- [Calcul de l'espace dans la base de données](#)
- [Limiter le nombre maximum d'événements](#)

9 Contrôle des informations de licence

Instructions pour :

- [Ajouter le widget Utilisation de la clé de licence au tableau de bord et l'examiner](#)
- [Générez et contrôlez le Rapport sur les clés de licence utilisées.](#)

Résultats

Une fois le scénario terminé, vous êtes informé de la protection du réseau de votre organisation et pouvez donc planifier des actions pour renforcer la protection.

À propos des types de surveillance et de rapport

Les informations relatives aux événements de sécurité dans un réseau d'organisation sont conservées dans la base de données du Serveur d'administration. Sur la base des événements, Kaspersky Security Center 13 Web Console offre les types suivants de surveillance et de création des rapports sur le réseau de votre entreprise :

- Tableau de bord
- Rapports
- Sélections d'événements
- Notifications

Tableau de bord

Le tableau de bord vous permet de contrôler visuellement les données graphiques des tendances de la sécurité du réseau de votre organisation.

Rapports

Les rapports permettent d'obtenir des informations numériques détaillées sur la sécurité du réseau de votre organisation, d'enregistrer ces informations dans un fichier, de les envoyer par email et les imprimer.

Sélections d'événements

Sélections d'événements fournissent une vue à l'écran d'ensembles d'événements nommés stockés dans la base de données du Serveur d'administration. Ces ensembles d'événements sont regroupés selon les catégories suivantes :

- Par niveau d'importance – **Événements critiques, Erreurs de fonctionnement, Avertissements et Événements d'information**
- Chronologiquement – **Derniers événements**
- Par type – **Requêtes des utilisateurs et Événements de l'audit**

Vous pouvez créer et voir les sélections d'événements définies par l'utilisateur sur la base des paramètres disponibles, dans l'interface de Kaspersky Security Center 13 Web Console pour configuration.

Notifications

Les notifications servent à vous alerter des événements et vous permettent d'accélérer la réaction à ces événements en effectuant rapidement les actions recommandées ou que vous estimez appropriées.

Tableau de bord et widgets

Cette section contient des informations sur le tableau de bord et les widgets qu'il propose. La section comprend des instructions sur la gestion des widgets et la configuration des paramètres des widgets.

À propos du tableau de bord

Le tableau de bord vous permet de contrôler visuellement les données graphiques des tendances de la sécurité du réseau de votre organisation.

Le tableau de bord est disponible dans Kaspersky Security Center 13 Web Console, dans la section **SURVEILLANCE ET RAPPORTS**, en cliquant sur **TABLEAU DE BORD**.

Le tableau de bord fournit des widgets qui peuvent être personnalisés. Vous pouvez choisir parmi une grande quantité de widgets différents, sous la forme de diagrammes circulaires, tableaux, graphiques, diagrammes en barre et listes. Les informations affichées dans les widgets sont automatiquement mises à jour, la période de mise à jour est d'une à deux minutes. L'intervalle entre les mises à jour varie selon les différents widgets. Vous pouvez actualiser les données sur un widget manuellement à tout moment à l'aide du menu de paramètres.

Par défaut, les widgets incluent des informations sur tous les événements stockés dans la base de données du Serveur d'administration.

Kaspersky Security Center 13 Web Console contient un groupe de widgets par défaut dans les catégories suivantes :

- **État de la protection**
- **Déploiement**
- **Mise à jour**
- **Statistiques des menaces**
- **Autre**

Certains widgets contiennent des informations au format texte avec des liens. Vous pouvez visualiser le détail des informations en cliquant sur un lien.

Lors de la configuration du tableau de bord, vous pouvez [ajouter les widgets](#) dont vous avez besoin, [masquer les widgets](#) dont vous n'avez pas besoin, [changer la taille ou l'apparence](#) des widgets, [déplacer](#) des widgets, et [modifier leurs paramètres](#).

Ajout de widgets au tableau de bord

Pour ajouter des widgets au tableau de bord :

1. Dans le menu principal, accédez à **SURVEILLANCE ET RAPPORTS** → **TABLEAU DE BORD**.
2. Cliquez sur le bouton **Ajouter ou restaurer un widget web**.
3. Sélectionnez dans la liste des widgets disponibles ceux que vous souhaitez ajouter au tableau de bord.

Les widgets sont organisés en catégories. Pour voir la liste des widgets inclus dans une catégorie, cliquez sur l'icône en chevron (>) en regard du nom de la catégorie.

4. Cliquez sur le bouton **Ajouter**.

Les widgets sélectionnés sont ajoutés à la fin du tableau de bord.

Vous pouvez alors modifier la [représentation](#) et les [paramètres](#) des widgets ajoutés.

Dissimulation d'un widget dans le tableau de bord

Pour masquer un widget affiché sur le tableau de bord :

1. Dans le menu principal, accédez à **SURVEILLANCE ET RAPPORTS** → **TABLEAU DE BORD**.
2. Cliquez sur l'icône **Paramètres** (⚙️) en regard du widget que vous souhaitez masquer.
3. Sélectionnez **Masquer le widget web**.
4. Dans la fenêtre **Avertissement** qui s'ouvre, cliquez sur **OK**.

Le widget sélectionné est masqué. Plus tard, vous pourrez à nouveau [ajouter ce widget au tableau de bord](#).

Déplacement d'un widget sur le tableau de bord

Pour déplacer un widget sur le tableau de bord, procédez comme suit :

1. Dans le menu principal, accédez à **SURVEILLANCE ET RAPPORTS** → **TABLEAU DE BORD**.
2. Cliquez sur l'icône **Paramètres** (⚙️) en regard du widget que vous souhaitez déplacer.
3. Sélectionnez **Déplacer**.
4. Cliquez sur l'endroit vers lequel vous souhaitez déplacer le widget. Vous pouvez sélectionner uniquement un autre widget.

Les widgets sélectionnés permutent de position.

Modification de la taille et de l'apparence du widget

S'agissant des widgets qui affichent un diagramme, vous pouvez modifier la représentation : barres ou lignes. Certains widgets acceptent une modification de la taille : compact, moyen ou maximal.

Pour modifier la représentation d'un widget, procédez comme suit :

1. Dans le menu principal, accédez à **SURVEILLANCE ET RAPPORTS** → **TABLEAU DE BORD**.
2. Cliquez sur l'icône **Paramètres** (⚙️) en regard du widget que vous souhaitez modifier.
3. Exécutez une des actions suivantes :

- Pour afficher le widget en tant que graphique à barres, sélectionnez **Type de graphique : barres**.
- Pour afficher le widget en tant que graphique à lignes, sélectionnez **Type de graphique : courbes**.
- Pour modifier la zone occupée par le widget, sélectionnez l'une des valeurs suivantes :
 - **Compact**
 - **Compact (barre seulement)**
 - **Moyen (graphique en anneau)**
 - **Moyen (graphique à barres)**
 - **Maximal**

La représentation du widget sélectionné change.

Modification des réglages d'un widget

Pour modifier les réglages d'un widget :

1. Dans le menu principal, accédez à **SURVEILLANCE ET RAPPORTS** → **TABLEAU DE BORD**.
2. Cliquez sur l'icône **Paramètres** (⚙️) en regard du widget que vous souhaitez modifier.
3. Sélectionnez **Afficher les paramètres**.
4. Dans la fenêtre des paramètres du widget qui s'ouvre, modifiez les paramètres du widget selon vos besoins.
5. Cliquez sur le bouton **Enregistrer** afin d'enregistrer les modifications.

Les paramètres du widget sélectionnés sont modifiés.

L'ensemble de paramètres dépend de chaque widget. Ci-dessous figurent quelques paramètres habituels :

- **Portée du widget web** (l'ensemble d'objets pour lesquels le widget affiche des informations) : par exemple, un groupe d'administration ou une sélection d'appareils.
- **Sélectionnez une tâche** (la tâche pour laquelle le widget affiche des informations).
- **Période** (la période pendant laquelle les informations sont affichées dans le widget) : entre deux dates définies ; depuis une date définie jusqu'au jour actuel ; jusqu'à un nombre de jours défini avant le jour actuel.
- **Définir l'état comme Critique si** et **Définir l'état comme Avertissement si** (les règles qui déterminent la couleur d'un indicateur de couleur).

Rapports

Cette section décrit comment utiliser les rapports, gérer les modèles de rapport personnalisés, utiliser les modèles de rapport pour générer de nouveaux rapports et créer des tâches de remise de rapports.

Utilisation des rapports

Les rapports permettent d'obtenir des informations numériques détaillées sur la sécurité du réseau de votre organisation, d'enregistrer ces informations dans un fichier, de les envoyer par email et les imprimer.

Les rapports sont disponibles dans Kaspersky Security Center 13 Web Console, dans la section **SURVEILLANCE ET RAPPORTS**, en cliquant sur **RAPPORTS**.

Par défaut, les rapports incluent des informations sur les 30 derniers jours.

Kaspersky Security Center contient un groupe de rapports par défaut dans les catégories suivantes :

- **État de la protection**
- **Déploiement**
- **Mises à jour**
- **Statistiques de menaces**
- **Autres**

Vous pouvez [créer des modèles de rapports personnalisés](#), [modifier des modèles de rapport](#), et [les supprimer](#).

Vous pouvez [créer des rapports](#) qui sont basés sur des modèles existants, [exporter des rapports vers des fichiers](#) et [créer des tâches pour la remise des rapports](#).

Créer le nouveau rapport

Pour créer un modèle de rapport, procédez comme suit :

1. Dans le menu principal, accédez à **SURVEILLANCE ET RAPPORTS** → **RAPPORTS**.

2. Cliquez sur **Ajouter**.

Finalement, l'Assistant de création du modèle du rapport se lancera. Parcourez les étapes de l'Assistant à l'aide du bouton **Suivant**.

3. Sur la première page de l'Assistant, saisissez le nom du rapport, puis sélectionnez le type de rapport.

4. Sur la page **Zone d'action** de l'Assistant, sélectionnez l'ensemble d'appareils clients (groupe d'administration, sélection d'appareil, appareils sélectionnés, ou tous les appareils du réseau) dont les données seront reprises dans les rapports créés au départ de ce modèle de rapport.

5. Sur la page **Période du rapport** de l'Assistant, définissez la période du rapport. Les valeurs disponibles sont les suivantes :

- Entre deux dates définies

- Depuis la date définie jusqu'à la date de création du rapport
- Depuis la date de création du rapport moins le nombre de jours indiqué avant la date de création du rapport

Cette page peut ne pas apparaître avec certains rapports.

6. Cliquez sur le bouton **OK** pour quitter l'Assistant.

7. Exécutez une des actions suivantes :

- Cliquez sur le bouton **Enregistrer et exécuter** pour enregistrer le nouveau modèle de rapport et pour exécuter un rapport créé sur la base de ce modèle.

Le modèle de rapport est enregistré. Le rapport est créé.

- Cliquez sur le bouton **Enregistrer** pour enregistrer le nouveau modèle de rapport.

Le modèle de rapport est enregistré.

Ce nouveau modèle peut être utilisé pour créer et afficher des rapports.

Consultation et modification des propriétés du modèle de rapport

Vous pouvez consulter et modifier les propriétés de base d'un modèle de rapport par exemple, le nom du modèle de rapport ou les champs affichés dans le rapport.

Pour consulter et modifier les propriétés d'un modèle de rapport :

1. Dans le menu principal, accédez à **SURVEILLANCE ET RAPPORTS** → **RAPPORTS**.
2. Cochez la case en regard du modèle de rapport dont vous souhaitez consulter et modifier les propriétés.
Vous pouvez également d'abord [créé le rapport](#), puis cliquer sur le bouton **Modifier**.
3. Cliquez sur le bouton **Ouvrir les propriétés du modèle de rapport**.
La fenêtre **Edition du rapport <nom du rapport>** s'ouvre à l'onglet **Général**.
4. Modifiez les propriétés du modèle de rapport.
 - Onglet **Général** :
 - Nom du modèle de rapport
 - [Nombre maximal d'entrées affichées](#) 

Quand cette option est activée, le nombre d'entrées affichées dans le tableau contenant les données détaillées du rapport ne peut être supérieur à la valeur indiquée.

Les entrées du rapport sont tout d'abord classées en fonction des règles définies dans la section **Champs** → **Champs d'informations** des propriétés des modèles de rapport, puis seule la première des entrées obtenues est conservée. L'en-tête du tableau contenant les données détaillées du rapport reprend le nombre d'entrées affichées et le nombre total d'entrées disponible qui correspondent aux autres paramètres du modèle de rapport.

Quand cette option est désactivée, le tableau contenant les données détaillées du rapport affiche toutes les entrées disponibles. Nous déconseillons de désactiver cette option. La restriction du nombre d'entrées affichées dans le rapport réduit la charge sur le système de gestion de base de données (SGBD) et réduit le temps requis pour la création et l'exportation du rapport. Certains rapports contiennent trop d'entrées. Dans ce cas, il peut être difficile de les lire et de les analyser tous. Aussi, votre appareil pourrait épuiser sa mémoire lors de la création de ces rapports et vous empêcher de les visualiser.

Cette option est activée par défaut. La valeur par défaut est de 1000.

- **Groupe**

Cliquez sur le bouton **Paramètres** pour changer l'ensemble d'appareils clients pour lequel le rapport est créé. Pour certains types de rapports, le bouton est parfois indisponible. Les paramètres réels varient en fonction des paramètres définis lors de la création du modèle de rapport.

- **Période**

Cliquez sur le bouton **Paramètres** pour modifier la période du rapport. Pour certains types de rapports, le bouton est parfois indisponible. Les valeurs disponibles sont les suivantes :

- Entre deux dates définies
- Depuis la date définie jusqu'à la date de création du rapport
- Depuis la date de création du rapport moins le nombre de jours indiqué avant la date de création du rapport

- [Inclure les données à partir des Serveurs d'administration secondaires et virtuels](#) 

Quand cette option est activée, le rapport reprend les informations des Serveurs d'administration secondaires et virtuels placés sous le Serveur d'administration pour lequel le modèle de rapport est créé.

Désactivez cette option si vous souhaitez voir les données uniquement pour le Serveur d'administration actuel.

Cette option est activée par défaut.

- [Jusqu'au niveau d'imbrication](#) 

Le rapport contient les données des Serveurs d'administration secondaires et virtuels placés sous le Serveur d'administration actuel à un niveau d'imbrication inférieur ou égal à la valeur indiquée.

La valeur par défaut est de 1. Vous pouvez modifier cette valeur si vous devez obtenir des informations des Serveurs d'administration secondaires situés à des niveaux inférieurs dans l'arborescence.

- [Intervalle d'attente des données \(min\)](#) 

Avant de créer le rapport, le Serveur d'administration pour lequel le modèle de rapport est créé attend les données des Serveurs d'administration secondaires pendant le nombre de minutes indiqué. Si le Serveur d'administration secondaire n'a envoyé aucune donnée à l'issue de cette période, le rapport est créé malgré tout. Au lieu des données réelles, le rapport affiche des données tirées du cache (si l'option **Mettre en cache les données des Serveurs d'administration secondaires** est activée) ou **N/A** (non disponible) dans le cas contraire.

La valeur par défaut est de 5 (minutes).

- [**Mettre en cache les données des Serveurs d'administration secondaires**](#) ⓘ

Les Serveurs d'administration secondaires transmettent régulièrement des données au Serveur d'administration pour lequel le rapport est créé. Là, les données transmises sont placées dans le cache.

Quand le Serveur d'administration actuel ne peut recevoir les données d'un Serveur d'administration secondaire lors de la création du rapport, le rapport affiche les données tirées du cache. La date de placement des données dans le cache est également affichée.

L'activation de cette option permet de consulter les informations de Serveurs d'administration secondaires même lorsqu'il est impossible de récupérer les données à jour. Les données affichées peuvent toutefois être obsolètes.

Cette option est Inactif par défaut.

- [**Fréquence de mise à jour des données en cache \(h\)**](#) ⓘ

Les Serveurs d'administration secondaires transmettent à intervalles réguliers des données au Serveur d'administration pour lequel le rapport est créé. Vous pouvez spécifier cette période en heures. Une valeur égale à 0 signifie que les données sont transférées uniquement lorsque le rapport est créé.

La valeur par défaut est de 0.

- [**Transmettre des informations détaillées à partir des Serveurs d'administration secondaires**](#) ⓘ

Dans le rapport généré, le tableau contenant les données détaillées du rapport reprend les données des Serveurs d'administration secondaires du Serveur d'administration pour lequel le modèle de rapport est créé.

L'activation de cette option ralentit la création du rapport et augmente le trafic entre les Serveurs d'administration. Toutefois, elle permet de consulter toutes les données dans un rapport.

Au lieu d'activer cette option, vous pouvez analyser les données détaillées de rapport afin de détecter un Serveur d'administration secondaire défectueux, puis générer le même rapport uniquement pour celui-ci.

Cette option est Inactif par défaut.

- Onglet **Champs**

Sélectionnez les champs qui seront affichés dans le rapport, et utilisez les boutons **Haut** et **Bas** pour changer l'ordre des champs. Cliquez sur le bouton **Ajouter** ou **Modifier** pour indiquer si les informations du rapport doivent être triées et filtrées selon chaque filtre.

Dans la section **Filtres des champs Détails**, vous pouvez également cliquer sur le bouton **Convertir les filtres** pour commencer à utiliser le format de filtrage étendu. Ce format vous permet de combiner les conditions de filtrage précisées dans divers champs à l'aide de l'opération logique OU. Après avoir cliqué sur le bouton, le panneau **Convertir les filtres** s'ouvre sur la droite. Cliquez sur le bouton **Convertir les filtres** pour confirmer la conversion. Vous pouvez maintenant définir un filtre converti avec les conditions de la section **Champs d'informations** appliquées à l'aide de l'opération logique OU.

La conversion d'un rapport au format prenant en charge des conditions de filtrage complexes le rendra incompatible avec les versions précédentes de Kaspersky Security Center (11 et antérieures). De plus, le rapport converti ne contiendra aucune donnée des Serveurs d'administration secondaires exécutant ces versions incompatibles.

5. Cliquez sur le bouton **Enregistrer** afin d'enregistrer les modifications.
6. Cliquez sur le bouton **Fermer** (✕) pour fermer la fenêtre **Modification du rapport <Nom du rapport>**.

Le modèle de rapport mis à jour apparaît dans la liste des modèles de rapport.

Exportation d'un rapport dans un fichier

Vous pouvez exporter un rapport dans un fichier XML, HTML ou PDF.

Pour exporter un rapport dans un fichier, procédez comme suit :

1. Dans le menu principal, accédez à **SURVEILLANCE ET RAPPORTS** → **RAPPORTS**.
2. Cochez la case en regard du rapport que vous souhaitez exporter dans un fichier.
3. Cliquez sur le bouton **Rapport d'exportation**.
4. Dans la fenêtre qui s'ouvre, modifiez le nom du fichier du rapport dans le champ **Nom**. Par défaut, le nom du fichier correspond au nom du modèle de rapport sélectionné.
5. Sélectionnez le type de fichier du rapport : XML, HTML ou PDF.
6. Cliquez sur le bouton **Rapport d'exportation**.

Le rapport au format sélectionné est téléchargé dans le dossier par défaut de votre appareil ou une fenêtre **Enregistrer sous** standard s'ouvre dans votre navigateur pour vous permettre d'enregistrer le fichier à l'emplacement de votre choix.

Le rapport est enregistré dans le fichier.

Génération et affichage d'un rapport

Pour former et consulter le rapport, procédez comme suit :

1. Dans le menu principal, accédez à **SURVEILLANCE ET RAPPORTS** → **RAPPORTS**.
2. Cliquez sur le nom du modèle de rapport que vous souhaitez utiliser pour créer un rapport.

Un rapport utilisant le modèle sélectionné s'affiche.

Le rapport affiche les données suivantes :

- Sous l'onglet **Récapitulatif** :
 - Le type et le nom du rapport, une brève description et la période couverte, ainsi que les informations sur la création d'un rapport créée pour un groupe d'appareils.
 - Graphique présentant les données les plus représentatives du rapport.
 - Tableau récapitulatif avec les indices énumérés du rapport.
- Dans l'onglet **Détails**, un tableau contenant les données de rapport détaillées.

Création d'une tâche d'envoi du rapport

Vous pouvez créer une tâche qui enverra les rapports sélectionnés.

Pour créer une tâche de diffusion des rapports, procédez comme suit :

1. Dans le menu principal, accédez à **SURVEILLANCE ET RAPPORTS** → **RAPPORTS**.
2. [Optionnel] Cochez les cases en regard des modèles de rapport pour lequel vous souhaitez créer une tâche de diffusion des rapports.
3. Cliquez sur le bouton **Création d'une tâche de remise de rapports**.
4. L'Assistant de création d'une tâche se lance. Parcourez les étapes de l'Assistant à l'aide du bouton **Suivant**.
5. À la première page de l'Assistant, saisissez le nom de la tâche. Le nom par défaut est **Envoi de rapports (<N>)**, où <N> est le numéro de séquence de la tâche.
6. Sur la page des paramètres de la tâche de l'Assistant, définissez les paramètres suivants :
 - a. Modèles de rapports que la tâche doit diffuser. Si vous les avez sélectionnés à l'étape 2, ignorez cette étape.
 - b. Le format du rapport est HTML, XLS ou PDF.
 - c. Si les rapports doivent être envoyés par email avec les paramètres d'envoi par email.
 - d. Si les rapports doivent être enregistrés dans un dossier, si les rapports précédemment enregistrés dans ce dossier doivent être remplacés, et si un compte utilisateur spécifique doit être utilisé pour accéder au dossier (pour un dossier partagé).
7. Si vous souhaitez modifier un autre paramètre de la tâche une fois que la tâche est créée, sur la page **Fin de la création d'une tâche** de l'Assistant, activez l'option **Ouvrir les détails de la tâche à la fin de la création**.
8. Cliquez sur le bouton **Créer** pour créer la tâche et fermer l'Assistant.

La tâche de remise de rapports est créée. Si vous avez activé l'option **Ouvrir les détails de la tâche à la fin de la création**, la fenêtre des paramètres de la tâche s'ouvre.

Suppression des modèles de rapport

Pour supprimer un ou plusieurs modèles de rapport, procédez comme suit :

1. Dans le menu principal, accédez à **SURVEILLANCE ET RAPPORTS** → **RAPPORTS**.
2. Cochez les cases en regard des modèles de rapport que vous souhaitez supprimer.
3. Cliquez sur le bouton **Supprimer**.
4. Dans la fenêtre qui s'ouvre, cliquez **OK** pour confirmer votre choix.

Les modèles de rapport sélectionnés sont supprimés. Si ces modèles de rapport ont été inclus dans les tâches de diffusion des rapports, ils sont également retirés des tâches.

Événements et sélections d'événements

Cette section fournit des informations sur les événements et les sélections d'événements, sur les types d'événements qui se produisent dans les modules de Kaspersky Security Center et sur la gestion du blocage d'événements fréquents.

Utilisation des sélections d'événements

Sélections d'événements fournissent une vue à l'écran d'ensembles d'événements nommés stockés dans la base de données du Serveur d'administration. Ces ensembles d'événements sont regroupés selon les catégories suivantes :

- Par niveau d'importance – **Événements critiques, Erreurs de fonctionnement, Avertissements et Événements d'information**
- Chronologiquement – **Derniers événements**
- Par type – **Requêtes des utilisateurs et Événements de l'audit**

Vous pouvez créer et voir les sélections d'événements définies par l'utilisateur sur la base des paramètres disponibles, dans l'interface de Kaspersky Security Center 13 Web Console pour configuration.

Les sélections d'événements sont disponibles dans Kaspersky Security Center 13 Web Console, dans la section **SURVEILLANCE ET RAPPORTS**, en cliquant sur **SÉLECTIONS D'ÉVÉNEMENTS**.

Par défaut, les sélections d'événements incluent des informations sur les 7 derniers jours.

Kaspersky Security Center offre un groupe par défaut de sélections (prédéfinies) d'événements :

- Événements de différents niveaux d'importance :
 - **Événements critique**
 - **Erreur de fonctionnement**

- **Attentions**
- **Messages d'information**
- **Requêtes des utilisateurs** (événements d'applications administrées)
- **Derniers événements** (de la dernière semaine)
- **Événements d'audit**

Vous pouvez également créer et configurer des [sélections personnalisées](#). Dans les sélections personnalisées, vous pouvez filtrer les événements selon les propriétés des appareils d'où ils proviennent (nom des appareils, plages IP et groupes d'administration), par types d'événements et niveaux de gravité, par application et nom du composant et par période. Il est possible également d'inclure les résultats de la tâche dans la zone d'action de la recherche. Vous pouvez également utiliser un champ de recherche simple dans lequel vous saisissez un ou plusieurs mots. Dans ce cas, tous les événements qui contiennent n'importe lequel des mots saisis n'importe où dans les attributs (comme le nom de l'événement, la description ou le nom du composant) sont affichés.

Aussi bien pour les sélections prédéfinies que pour les sélections personnalisées, il est possible de réduire le nombre d'événements affichés ou le nombre d'enregistrements à chercher. Ces deux options ont un impact sur le temps qu'il faut à Kaspersky Security Center pour afficher ces événements. Plus la base de données est volumineuse, plus le processus peut prendre de temps.

Vous pouvez réaliser les opérations suivantes :

- [Modifier les propriétés des sélections d'événements](#)
- [Générer des sélections d'événements](#)
- [Afficher les détails des sélections d'événements](#)
- [Supprimer des sélections d'événements](#)
- [Supprimer des événements de la base de données du Serveur d'administration](#)

Création d'une sélection d'événements

Pour créer une sélection d'événements, procédez comme suit :

1. Dans le menu principal, accédez à **SURVEILLANCE ET RAPPORTS** → **SÉLECTIONS D'ÉVÉNEMENTS**.
2. Cliquez sur **Ajouter**.
3. Dans la fenêtre **Nouvelle sélection d'événements** qui s'ouvre, définissez les paramètres de la nouvelle sélection d'événements. Réalisez ceci dans une ou plusieurs sections de la fenêtre.
4. Cliquez sur le bouton **Enregistrer** afin d'enregistrer les modifications.
La fenêtre de confirmation s'ouvre.
5. Pour voir les résultats de la sélection d'événements, ne décochez pas la case **Accéder au résultat de la sélection**.
6. Cliquez sur **Enregistrer** pour confirmer la création de la sélection d'événements.

Si vous n'avez pas décoché la case **Accéder au résultat de la sélection**, les résultats de la sélection d'événements sont affichés. Dans le cas contraire, la nouvelle sélection d'événements apparaît dans la liste des sélections d'événements.

Edition d'une sélection d'événements

Pour modifier une sélection d'événements, procédez comme suit :

1. Dans le menu principal, accédez à **SURVEILLANCE ET RAPPORTS** → **SÉLECTIONS D'ÉVÉNEMENTS**.
2. Cochez la case en regard de la sélection d'événements que vous souhaitez modifier.
3. Cliquez sur le bouton **Propriétés**.
Une fenêtre avec les paramètres de la sélection d'événements s'ouvre.
4. Modifiez les propriétés de la sélection d'événements.

Pour les sélections d'événements prédéfinies, vous pouvez modifier uniquement les propriétés sous les onglets suivants : **Général** (sauf pour le nom de la sélection), **Heure** et **Privilèges d'accès**.

Pour les sélections définies par l'utilisateur, vous pouvez modifier toutes les propriétés.

5. Cliquez sur le bouton **Enregistrer** afin d'enregistrer les modifications.

La sélection d'événements modifiée apparaît dans la liste.

Affichage d'une liste d'une sélection d'événements

Pour afficher une sélection d'événements, procédez comme suit :

1. Dans le menu principal, accédez à **SURVEILLANCE ET RAPPORTS** → **SÉLECTIONS D'ÉVÉNEMENTS**.
2. Cochez la case en regard de la sélection d'événements que vous souhaitez lancer.
3. Exécutez une des actions suivantes :
 - Si vous souhaitez configurer le tri dans le résultat de la sélection d'événements, procédez comme suit :
 - a. Cliquez sur le bouton **Reconfigurer le tri et démarrer**.
 - b. Dans la fenêtre ouverte **Reconfigurer le tri pour la sélection d'événements**, définissez les paramètres de tri.
 - c. Cliquez sur le nom de la sélection.
 - Sinon, si vous souhaitez afficher la liste des événements tels qu'ils sont triés sur le Serveur d'administration, cliquez sur le nom de la sélection.

Le résultat de la sélection d'événements s'affiche.

Affichage des détails d'un événement

Pour afficher les détails d'un événements :

1. [Démarrage d'une sélection d'événements.](#)
2. Cliquez sur l'heure de l'événement requis.
La fenêtre des **Propriétés de l'événement** s'affiche.
3. Dans la fenêtre qui s'affiche, vous pouvez effectuer l'une des opérations suivantes :
 - Affichez les informations sur l'événement sélectionné
 - Accédez à l'événement suivant et précédent dans la résultat de la sélection d'événements
 - Accédez à l'appareil où l'événement s'est produit
 - Accédez au groupe d'administration qui inclut l'appareil sur lequel l'événement s'est produit
 - Pour un événement lié à une tâche, accédez aux propriétés de la tâche

Exportation des événements dans un fichier

Pour exporter des événements vers un fichier :

1. [Démarrage d'une sélection d'événements.](#)
2. Cochez la case à côté de l'événement requis.
3. Cliquez sur le bouton **Exporter dans un fichier.**

L'événement sélectionné est exporté dans un fichier.

Voir un historique d'objet à partir d'un événement

Pour un événement de création ou de modification d'un objet qui prend en charge la [gestion des révisions](#), vous pouvez passer à l'historique des révisions de l'objet.

Pour voir un historique d'objet à partir d'un événement :

1. [Démarrage d'une sélection d'événements.](#)
2. Cochez la case à côté de l'événement requis.

3. Cliquez sur le bouton **Historique des révisions**.

L'Historique des révisions de l'objet est ouvert.

Supprimer des événements

Pour supprimer un ou plusieurs événements :

1. [Démarrage d'une sélection d'événements](#).
2. Cochez la case à côté des événements requis.
3. Cliquez sur le bouton **Supprimer**.

Les événements sélectionnés sont supprimés et ne peuvent pas être restaurés.

Suppression de sélections d'événements

Vous ne pouvez supprimer que les sélection d'événements définies par les utilisateurs. Les sélections d'événement prédéfinies ne peuvent pas être supprimées.

Pour supprimer une ou plusieurs sélections d'événements, procédez comme suit :

1. Dans le menu principal, accédez à **SURVEILLANCE ET RAPPORTS** → **SÉLECTIONS D'ÉVÉNEMENTS**.
2. Cochez les cases en regard des sélections d'événements que vous souhaitez supprimer.
3. Cliquez sur **Supprimer**.
4. Dans la fenêtre qui s'ouvre, cliquez sur **OK**.

La sélection d'événements est supprimée.

Définition de la condition de stockage pour un événement

Kaspersky Security Center vous permet d'obtenir des informations sur les événements survenus pendant le fonctionnement du Serveur d'administration et des applications Kaspersky installées sur les appareils administrés. Les informations relatives aux événements sont conservées dans la base de données du Serveur d'administration. Vous pouvez avoir besoin de stocker certains événements pendant une période plus longue ou plus courte que celle indiquée par les valeurs par défaut. Vous pouvez modifier les paramètres par défaut de la condition de stockage pour un événement.

Si vous n'êtes pas intéressé par le stockage de certains événements dans la base de données du Serveur d'administration, vous pouvez désactiver le paramètre approprié dans la stratégie du Serveur d'administration et dans la stratégie de l'application Kaspersky, ou dans les propriétés du Serveur d'administration (uniquement pour les événements du Serveur d'administration). Cela réduit le nombre de types d'événements dans la base de données.

Plus la condition de stockage d'un événement est de longue durée, plus la base de données atteint rapidement sa capacité maximale. Toutefois, une condition de stockage de plus longue durée pour un événement vous permet d'effectuer des tâches de surveillance et rapports pendant une période plus longue.

Pour définir la condition de stockage d'un événement dans la base de données du Serveur d'administration :

1. Sélectionnez **APPAREILS** → **STRATÉGIES ET PROFILS**.

2. Exécutez une des actions suivantes :

- Pour configurer la durée de stockage des événements de l'Agent d'administration ou d'une application Kaspersky administrée, cliquez sur le nom de la stratégie correspondante.

La page des propriétés de la stratégie s'ouvre.

- Pour configurer les événements du Serveur d'administration, en haut de l'écran, cliquez sur l'icône **Paramètres**  en regard du nom du Serveur d'administration requis.

Si vous disposez d'une stratégie pour le Serveur d'administration, vous pouvez cliquer sur le nom de cette stratégie à la place.

La page des propriétés du Serveur d'administration (ou la page des propriétés de la stratégie du Serveur d'administration) s'ouvre.

3. Sélectionnez l'onglet **Configuration des événements**.

La liste des types d'événements liés à la section **Critique** s'affiche.

4. Sélectionnez la section **Erreur de fonctionnement**, **Avertissement**, ou **Information**.

5. Dans la liste des types d'événements du volet droit, cliquez sur le lien de l'événement dont vous souhaitez modifier la condition de stockage.

Dans la section **Enregistrement des événements** de la fenêtre qui s'ouvre, l'option **Conserver dans la base de données du Serveur d'administration pendant (jours)** est activée.

6. Dans la zone de modification au-dessous de ce bouton bascule, entrez le nombre de jours de stockage de l'événement.

7. Si vous ne souhaitez pas stocker un événement dans la base de données du Serveur d'administration, désactivez l'option **Conserver dans la base de données du Serveur d'administration pendant (jours)**.

Si vous configurez les événements du Serveur d'administration dans la fenêtre des propriétés du Serveur d'administration et si les paramètres des événements sont verrouillés dans la stratégie du Serveur d'administration de Kaspersky Security Center, vous ne pouvez pas redéfinir la valeur de la durée de stockage d'un événement.

8. Cliquez sur le bouton **OK**.

La fenêtre des propriétés de la stratégie est fermée.

Désormais, lorsque le Serveur d'administration reçoit et mémorise les événements du type sélectionné, leur durée de conservation sera modifiée. Le Serveur d'administration ne modifie pas la durée de stockage des événements reçus précédemment.

Types d'événement

Chaque module de Kaspersky Security Center possède son propre ensemble de types d'événements. Cette section reprend les types d'événements qui se produisent dans le Serveur d'administration de Kaspersky Security Center, l'Agent d'administration, le Serveur MDM iOS et le Serveur des appareils mobiles Exchange ActiveSync. Les types d'événements qui surviennent dans les applications de Kaspersky ne sont pas répertoriés dans cette section.

Structure des données de la description du type d'événement

Pour chaque type d'événement, le nom affiché, l'identifiant (ID), le code alphabétique, la description et la durée de stockage par défaut sont fournis.

- **Nom affiché du type d'événement.** Ce texte est affiché dans Kaspersky Security Center lorsque vous configurez les événements et lorsqu'ils se produisent.
- **ID de type d'événement.** Ce code numérique est utilisé lorsque vous traitez des événements à l'aide d'outils tiers en vue d'une analyse.
- **Type d'événement** (code alphabétique). Ce code est utilisé lorsque vous naviguez parmi les événements et les traitez à l'aide des représentations publiques fournies dans la base de données de Kaspersky Security Center et lorsque les événements sont exportés dans un système SIEM.
- **Description.** Ce texte décrit les situations où l'événement se produit et ce qu'il faut faire dans ce cas.
- **Durée de stockage par défaut.** Il s'agit du nombre de jours pendant lesquels l'événement est conservé dans la base de données du Serveur d'administration et affiché dans la liste des événements sur le Serveur d'administration. A l'issue de cette période, l'événement est supprimé. Si la valeur du paramètre de conservation des événements est de 0, les événements sont détectés, mais ils ne sont pas affichés dans la liste des événements du Serveur d'administration. Si votre configuration prévoit l'enregistrement de ces événements dans le journal des événements du système d'exploitation, c'est là qu'il faudra les chercher.

Vous pouvez modifier la durée de conservation pour les événements :

- Console d'administration : [définition de la condition de stockage pour un événement](#)
- Kaspersky Security Center 13 Web Console : [définition de la condition de stockage pour un événement](#)

Les autres données peuvent inclure les champs suivants :

- **event_id** : numéro unique de l'événement dans la base de données, généré et attribué automatiquement ; à ne pas confondre avec l'**identifiant de type d'événement**.
- **task_id** : l'identifiant de la tâche qui a provoqué l'événement (le cas échéant)
- **severity** : l'un des niveaux de gravité suivants (dans l'ordre croissant de gravité) :
 - 0) Niveau de gravité incorrect
 - 1) Informations
 - 2) Avertissement
 - 3) Erreur
 - 4) Critique

Événements du Serveur d'administration

Cette section contient des informations sur les événements liés au serveur d'administration.

Événements critiques du Serveur d'administration

Le tableau ci-dessous indique les types d'événements du Serveur d'administration de Kaspersky Security Center, regroupés par niveau de gravité **Critique**.

Événements critiques du Serveur d'administration

Nom affiché du type d'événement	ID de type d'événement	Type d'événement	Description
La restriction de la licence a été dépassée	4099	KLSRV_EV_LICENSE_CHECK_MORE_110	<p>Une fois par jour, Kaspersky Security Center vérifie si une restriction de licence est dépassée.</p> <p>Ce type d'événements se produit si le serveur d'administration détecte que certaines limites de licence sont dépassées par les applications Kaspersky installées sur les appareils clients et si le nombre d'unités de licence actuellement utilisé sous licence unique est supérieur à 110 % du nombre total d'unités sous licence.</p> <p>Même lorsque cet événement se produit, les appareils clients sont protégés.</p> <p>Vous pouvez répondre à l'événement des manières suivantes :</p> <ul style="list-style-type: none">• Parcourez la liste des appareils administrés. Supprimez les appareils inutilisés.• Fournissez une licence pour plusieurs appareils (ajoutez un code d'activation valide ou un fichier clé au serveur d'administration). <p>Kaspersky Security Center définit les règles de génération d'événements lorsqu'une restriction de la licence est dépassée.</p>
Attaque de virus	26 (pour la Protection	GNRL_EV_VIRUS_OUTBREAK	Ce type d'événements se produit lorsque le nombre

	contre les fichiers malicieux)		<p>d'objets malveillants détectés sur plusieurs appareils administrés dépasse le seuil sur une courte durée.</p> <p>Vous pouvez répondre à l'événement des manières suivantes :</p> <ul style="list-style-type: none"> • Vous pouvez configurer le seuil dans les propriétés du Serveur d'administration. • Vous pouvez aussi créer une stratégie plus stricte qui sera activée ou créer une tâche qui sera exécutée quand l'événement se produit.
Attaque de virus	27 (pour la Protection contre les menaces par emails)	GNRL_EV_VIRUS_OUTBREAK	<p>Ce type d'événements se produit lorsque le nombre d'objets malveillants détectés sur plusieurs appareils administrés dépasse le seuil sur une courte durée.</p> <p>Vous pouvez répondre à l'événement des manières suivantes :</p> <ul style="list-style-type: none"> • Vous pouvez configurer le seuil dans les propriétés du Serveur d'administration. • Vous pouvez aussi créer une stratégie plus stricte qui sera activée ou créer une tâche qui sera exécutée quand l'événement se produit.
Attaque de virus	28 (pour le pare-feu)	GNRL_EV_VIRUS_OUTBREAK	<p>Ce type d'événements se produit lorsque le nombre d'objets malveillants détectés sur plusieurs appareils administrés dépasse le seuil sur une courte durée.</p> <p>Vous pouvez répondre à l'événement des manières suivantes :</p> <ul style="list-style-type: none"> • Vous pouvez configurer le seuil dans les propriétés du Serveur d'administration.

			<ul style="list-style-type: none"> Vous pouvez aussi créer une stratégie plus stricte qui sera activée ou créer une tâche qui sera exécutée quand l'événement se produit.
L'appareil n'est plus administré	4111	KLSRV_HOST_OUT_CONTROL	<p>Des événements de ce type se produisent si un appareil administré est visible sur le réseau mais n'est pas connecté au Serveur d'administration pendant une certaine durée.</p> <p>Trouvez ce qui empêche le fonctionnement normal de l'Agent d'administration sur l'appareil. Les causes possibles sont des problèmes de réseau et la suppression de l'agent d'administration de l'appareil.</p>
L'appareil est en état "Critique"	4113	KLSRV_HOST_STATUS_CRITICAL	<p>Ce type d'événements se produit lorsqu'un appareil administré a reçu l'état <i>Critique</i>. Vous pouvez configurer les conditions dans lesquelles l'état de l'appareil devient <i>Critique</i>.</p>
Le fichier clé a été ajouté à la liste de refus	4124	KLSRV_LICENSE_BLACKLISTED	<p>Des événements de ce type se produisent lorsque Kaspersky a ajouté le code d'activation ou le fichier clé que vous utilisez à la liste de refus.</p> <p>Pour en savoir plus, contactez le support technique.</p>
Mode limité	4130	KLSRV_EV_LICENSE_SRV_LIMITED_MODE	<p>Ce type d'événements se produit lorsque Kaspersky Security Center commence à fonctionner avec les fonctionnalités de base, sans les fonctionnalités de Gestion des vulnérabilités et des correctifs et d'Administration des appareils mobiles.</p> <p>Les causes de l'événement et les réponses appropriées sont indiquées ci-après :</p> <ul style="list-style-type: none"> La durée de validité de la licence a expiré. Fournissez une licence pour utiliser le mode de fonctionnalité complète de

			<p>Kaspersky Security Center (ajoutez un code d'activation valide ou un fichier clé au Serveur d'administration).</p> <ul style="list-style-type: none"> Le serveur d'administration gère plus d'appareils que spécifié par la limite de licence. Déplacez les appareils des groupes d'administration d'un serveur d'administration vers les groupes d'un autre serveur d'administration (si permis pas la limite de licence de l'autre serveur d'administration).
La licence expire bientôt	4129	KLSRV_EV_LICENSE_SRV_EXPIRE_SOON	<p>Des événements de ce type se produisent lorsque la date de fin de la durée de validité de la licence commerciale approche.</p> <p>Une fois par jour, Kaspersky Security Center vérifie si la date d'expiration de la licence approche. Les événements de ce type sont publiés 30 jours, 15 jours, 5 jours et 1 jour avant la date de fin de la durée de validité de la licence. Vous ne pouvez pas modifier le nombre de jours. Si le Serveur d'administration est désactivé le jour défini avant la date de fin de la durée de validité de la licence, l'événement ne sera pas publié avant le jour suivant.</p> <p>À l'expiration de la licence commerciale, Kaspersky Security Center ne fournit que les fonctionnalités de base.</p> <p>Vous pouvez répondre à l'événement des manières suivantes :</p> <ul style="list-style-type: none"> Assurez-vous qu'une clé de licence de réserve est ajoutée au Serveur d'administration. Si vous utilisez un abonnement, assurez-vous de le renouveler. Un

			abonnement illimité est renouvelé automatiquement s'il a été prépayé auprès du fournisseur de services à la date d'échéance.
Le certificat a expiré	4132	KLSRV_CERTIFICATE_EXPIRED	<p>Des événements de ce type se produisent lorsque le certificat du Serveur d'administration pour l'Administration des appareils mobiles expire.</p> <p>Vous devez mettre à jour le certificat expiré.</p> <p>Vous pouvez configurer les mises à jour automatiques des certificats en cochant la case Réémettre automatiquement le certificat si possible dans les paramètres d'émission de certificat.</p>
Les mises à jour des modules des applications Kaspersky ont été rappelées	4142	KLSRV_SEAMLESS_UPDATE_REVOKED	<p>Ce type d'événements se produit si des mises à jour continues ont été révoquées (l'état <i>Révoqué</i> est affiché pour ces mises à jour) par des spécialistes techniques de Kaspersky ; par exemple, ils doivent être mis à jour vers une version plus récente. L'événement concerne les correctifs de Kaspersky Security Center et non les modules d'applications administrés par Kaspersky. L'événement indique que les mises à jour continues ne sont pas installées.</p>

Événements liés à des erreurs de fonctionnement du Serveur d'administration

Le tableau ci-dessous indique les types d'événements du Serveur d'administration de Kaspersky Security Center au niveau de gravité **Erreur de fonctionnement**.

Événements liés à des erreurs de fonctionnement du Serveur d'administration

Nom affiché du type d'événement	ID de type d'événement	Type d'événement	Description	Durée de stockage par défaut
Erreur du temps d'exécution	4125	KLSRV_RUNTIME_ERROR	Ce type d'événements se produit à cause de problèmes inconnus.	180 jours

			<p>Ce sont le plus souvent des problèmes de SGBD, de réseau et d'autres problèmes logiciels et matériels.</p> <p>Les détails de l'événement peuvent se trouver dans la description de l'événement.</p>	
<p>Pour un des groupes des applications sous licence, la limite des installations a été dépassée</p>	4126	KLSRV_INVLICPROD_EXCEDED	<p>Le serveur d'administration génère ce type d'événements périodiquement (toutes les heures). Ce type d'événements se produit si dans Kaspersky Security Center, vous administrez les clés d'applications tierces et si le nombre d'installations a dépassé la limite définie par la clé de licence de l'application tierce.</p> <p>Vous pouvez répondre à l'événement des manières suivantes :</p> <ul style="list-style-type: none"> • Parcourez la liste des appareils administrés. Supprimez l'application tierce des appareils où l'application n'est pas utilisée. • Utiliser une licence tierce pour plusieurs appareils. 	180 jours

			<p>Vous pouvez gérer les clés de licence d'applications tierces à l'aide des fonctionnalités des groupes des applications sous licence. Un groupe des applications sous licence inclut les applications tierces qui répondent aux critères que vous avez définis.</p>	
Échec du sondage du segment dans le Cloud	4143	KLSRV_KLCLLOUD_SCAN_ERROR	<p>Des événements de ce type se produisent lorsque le Serveur d'administration ne parvient pas à interroger un segment de réseau dans un environnement cloud. Lisez les détails dans la description de l'événement et répondez en conséquence.</p>	Non stocké
Échec de la copie des mises à jour vers le dossier indiqué	4123	KLSRV_UPD_REPL_FAIL	<p>Ce type d'événements se produit lorsque les mises à jour logicielles sont copiées dans un ou plusieurs dossier(s) partagés.</p> <p>Vous pouvez répondre à l'événement des manières suivantes :</p> <ul style="list-style-type: none"> • Vérifiez si le compte d'utilisateur utilisé pour accéder au(x) dossier(s) est autorisé en écriture. • Vérifiez si un nom d'utilisateur et / ou un mot de passe associé au(x) 	180 jours

			<p>dossier(s) a changé.</p> <ul style="list-style-type: none"> • Vérifiez la connexion Internet, car elle peut être à l'origine de l'événement. Suivez les instructions pour mettre à jour les bases de données et les modules logiciels. 	
Plus d'espace disponible sur le disque	4107	KLSRV_DISK_FULL	<p>Des événements de ce type se produisent lorsque le disque dur de l'appareil sur lequel le Serveur d'administration est installé ne dispose plus d'espace libre.</p> <p>Libérez de l'espace disque sur l'appareil.</p>	180 jours
Le dossier en accès public n'est pas disponible	4108	KLSRV_SHARED_FOLDER_UNAVAILABLE	<p>Ce type d'événements se produit si le dossier partagé du Serveur d'administration n'est pas disponible.</p> <p>Vous pouvez répondre à l'événement des manières suivantes :</p> <ul style="list-style-type: none"> • Vérifiez si le Serveur d'administration (où se trouve le dossier partagé) est sous tension et disponible. • Vérifiez si un nom d'utilisateur et / ou un mot de passe du dossier a changé. 	180 jours

			<ul style="list-style-type: none"> • Vérifiez la connexion réseau. 	
<p>La base de données du Serveur d'administration n'est pas disponible</p>	4109	KLSRV_DATABASE_UNAVAILABLE	<p>Ce type d'événements se produit si le Serveur d'administration n'est pas disponible.</p> <p>Vous pouvez répondre à l'événement des manières suivantes :</p> <ul style="list-style-type: none"> • Vérifiez si le serveur distant sur lequel est installé SQL Server est disponible. • Affichez les journaux du SGBD pour trouver la raison de l'indisponibilité de la base de données du Serveur d'administration. Par exemple, un serveur distant sur lequel est installé SQL Server peut ne pas être disponible à cause de la maintenance préventive. 	180 jours
<p>Espace insuffisant dans la base de données du Serveur d'administration</p>	4110	KLSRV_DATABASE_FULL	<p>Ce type d'événements se produit lorsque la base de données du Serveur d'administration n'a plus d'espace libre.</p>	180 jours

Le Serveur d'administration ne fonctionne pas lorsque sa base de données a atteint sa capacité maximale et que la base de données ne peut plus recevoir d'enregistrement.

Les causes de cet événement, en fonction du SGBD utilisé, et les réponses appropriées à l'événement sont indiquées ci-après :

- Vous utilisez le SGBD de SQL Server édition Express :
Dans la documentation SQL Server Express, contrôlez la taille limite de la base de données pour la version que vous utilisez. La base de données de votre Serveur d'administration a probablement dépassé la taille limite.
[Limiter le nombre d'événements à stocker dans la base de données du Serveur d'administration.](#)

La base de données du Serveur d'administration contient trop d'événements envoyés par le module Contrôle des applications. Vous pouvez modifier les paramètres de la stratégie Kaspersky Endpoint Security for Windows concernant le stockage des événements du Contrôle des applications dans la base de données du Serveur d'administration.

- Vous utilisez un SGBD autre que SQL Server Express Edition :
[Ne pas limiter le nombre d'événements à stocker dans la base de données du Serveur d'administration.](#)
[Réduire la liste d'événements à stocker dans la base de données du Serveur d'administration.](#)
Consulter les informations sur la [sélection du SGBD](#).

Événements d'avertissement du Serveur d'administration

Le tableau ci-dessous montre les événements du Serveur d'administration de Kaspersky Security Center au niveau de gravité **Avertissement**.

Événements d'avertissement du Serveur d'administration

Nom affiché du type d'événement	ID de type d'événement	Type d'événement	Description	Durée
La restriction de la licence a été dépassée	4098	KLSRV_EV_LICENSE_CHECK_100_110	<p>Une fois par jour, Kaspersky Security Center vérifie si une restriction de licence est dépassée.</p> <p>Ce type d'événements se produit si le serveur d'administration détecte que certaines limites de licence sont dépassées par les applications Kaspersky installées sur les appareils clients et si le nombre d'unités de licence actuellement utilisé sous licence unique représente 100 % à 110 % du nombre total d'unités sous licence.</p> <p>Même lorsque cet événement se produit, les appareils clients sont protégés.</p> <p>Vous pouvez répondre à l'événement des manières suivantes :</p> <ul style="list-style-type: none"> • Parcourez la liste des appareils administrés. Supprimez les appareils inutilisés. • Fournissez une licence pour plusieurs appareils (ajoutez un code d'activation valide ou un fichier clé au serveur d'administration). <p>Kaspersky Security Center définit les règles de génération d'événements lorsqu'une restriction de la licence est dépassée.</p>	90

<p>L'appareil est resté inactif sur le réseau depuis longtemps</p>	<p>4103</p>	<p>KLSRV_EVENT_HOSTS_NOT_VISIBLE</p>	<p>Des événements de ce type se produisent lorsqu'un appareil administré est inactif pendant un certain temps.</p> <p>Le plus souvent, cela se produit lorsqu'un appareil administré est mis hors service.</p> <p>Vous pouvez répondre à l'événement des manières suivantes :</p> <ul style="list-style-type: none"> • Supprimez manuellement l'appareil de la liste des appareils administrés. • Spécifiez l'intervalle de temps après lequel l'événement L'appareil est resté inactif sur le réseau depuis longtemps est créé à l'aide de la Console d'administration ou de Kaspersky Security Center 13 Web Console. • Spécifiez l'intervalle de temps après lequel l'appareil est automatiquement supprimé du groupe à l'aide de la Console d'administration ou de Kaspersky Security Center 13 Web Console. 	<p>90.</p>
<p>Noms de périphérique en conflit</p>	<p>4102</p>	<p>KLSRV_EVENT_HOSTS_CONFLICT</p>	<p>Des événements de ce type se produisent lorsque le Serveur d'administration considère deux ou plusieurs appareils administrés comme un seul appareil.</p>	<p>90.</p>

			<p>La plupart du temps, cela se produit lorsqu'un disque dur cloné a été utilisé pour déployer des logiciels sur des appareils administrés et sans que l'Agent d'administration ne passe en mode de clonage de disque dédié sur un appareil de référence.</p> <p>Pour éviter ce problème, passez l'Agent d'administration en mode de clonage de disque sur un appareil de référence avant de cloner le disque dur de cet appareil.</p>	
L'appareil est en état "Avertissement"	4114	KLSRV_HOST_STATUS_WARNING	<p>Ce type d'événements se produit lorsqu'un appareil administré a reçu l'état <i>Attention</i>. Vous pouvez configurer les conditions dans lesquelles l'état de l'appareil devient <i>Avertissement</i>.</p>	90
La limite des installations sera bientôt dépassée pour l'un des groupes d'applications sous licence	4127	KLSRV_INVLICPROD_FILLED	<p>Des événements de ce type se produisent lorsque le nombre d'installations pour des applications tierces incluses dans un groupe des applications sous licence atteint 90 % de la valeur maximale autorisée indiquée dans les propriétés de la clé de licence.</p> <p>Vous pouvez répondre à l'événement des manières suivantes :</p> <ul style="list-style-type: none"> • Si l'application tierce n'est pas utilisée sur certains des appareils administrés, supprimez 	90

			<p>l'application de ces appareils.</p> <ul style="list-style-type: none"> • Si vous prévoyez que le nombre d'installations pour l'application tierce dépassera le nombre maximum autorisé prochainement, envisagez d'obtenir à l'avance une licence tierce pour un plus grand nombre d'appareils. <p>Vous pouvez gérer les clés de licence d'applications tierces à l'aide des fonctionnalités des groupes des applications sous licence.</p>	
Le certificat a été demandé	4133	KLSRV_CERTIFICATE_REQUESTED	<p>Des événements de ce type se produisent lorsqu'un certificat pour l'administration des appareils mobiles ne parvient pas à être réémis automatiquement.</p> <p>Les causes et les réponses appropriées à cet événement peuvent être les suivantes :</p> <ul style="list-style-type: none"> • La réémission automatique a été lancée pour un certificat pour lequel l'option Réémettre automatiquement le certificat si possible est désactivée. Cela peut être dû à une erreur qui s'est produite lors de la création du certificat. Il peut être nécessaire d'émettre à nouveau le 	90

			<p>certificat manuellement.</p> <ul style="list-style-type: none"> • Si vous utilisez une intégration avec une infrastructure à clé publique, la cause peut être l'absence d'un attribut SAM-Account-Name du compte utilisé pour l'intégration avec PKI et pour l'émission du certificat. Vérifiez les propriétés du compte. 	
Le certificat a été supprimé	4134	KLSRV_CERTIFICATE_REMOVED	<p>Des événements de ce type se produisent lorsqu'un administrateur supprime tout type de certificat (général, email, VPN) pour l'Administration des appareils mobiles.</p> <p>Une fois qu'un certificat aura été supprimé, les appareils mobiles connectés via ce certificat ne parviendront pas à se connecter au Serveur d'administration.</p> <p>Cet événement pourrait être utile lors d'une enquête sur les dysfonctionnements liés à l'administration des appareils mobiles.</p>	90
La durée de validité du certificat APNs a expiré	4135	KLSRV_APN_CERTIFICATE_EXPIRED	<p>Des événements de ce type se produisent lorsqu'un certificat APNs expire.</p> <p>Vous devez renouveler manuellement le certificat APNs et l'installer sur un serveur MDM iOS.</p>	No sto
La durée de validité du	4136	KLSRV_APN_CERTIFICATE_EXPIRES_SOON	<p>Les événements de ce type se produisent lorsqu'il reste moins</p>	No sto

<p>certificat APNs expire bientôt</p>			<p>de 14 jours avant l'expiration du certificat APNs.</p> <p>Lorsque le certificat APNs expire, vous devez renouveler manuellement le certificat APNs et l'installer sur un serveur MDM iOS.</p> <p>Nous vous recommandons de planifier le renouvellement du certificat APNs avant la date d'expiration.</p>	
<p>Échec de l'envoi d'un message FCM sur l'appareil mobile</p>	<p>4138</p>	<p>KLSRV_GCM_DEVICE_ERROR</p>	<p>Des événements de ce type se produisent lorsque l'Administration des appareils mobiles est configurée de façon à utiliser Google Firebase Cloud Messaging (FCM), pour se connecter aux appareils mobiles administrés avec un système d'exploitation Android et que le serveur FCM ne parvient pas à traiter certaines des requêtes reçues de la part du Serveur d'administration. Cela signifie que certains des appareils mobiles administrés ne recevront aucune notification push.</p>	<p>90</p>

			<p>Lisez le code HTTP dans les détails de la description de l'événement et répondez en conséquence. Pour en savoir plus sur les codes HTTP reçus de la part du serveur FCM et sur les erreurs qui y sont liées, veuillez consulter la documentation du service Google Firebase (voir le chapitre « Codes de réponse d'erreur aux messages en aval »).</p>	
<p>Erreur HTTP lors de l'envoi d'un message FCM sur le serveur FCM</p>	4139	KLSRV_GCM_HTTP_ERROR	<p>Des événements de ce type se produisent lorsque l'Administration des appareils mobiles est configurée de façon à utiliser Google Firebase Cloud Messaging (FCM), pour connecter les appareils mobiles administrés avec le système d'exploitation Android et que le serveur FCM revient à la requête du Serveur d'administration avec un code HTTP différent de 200 (OK).</p> <p>Les causes et les réponses appropriées à cet événement peuvent être les suivantes :</p> <ul style="list-style-type: none"> • Problèmes du côté du serveur FCM. Lisez le code HTTP dans les détails de la description de l'événement et répondez en conséquence. Pour en savoir plus sur les codes HTTP reçus de la part du serveur FCM et sur les 	90

			<p>erreurs qui y sont liées, veuillez consulter la documentation du service Google Firebase (voir le chapitre « Codes de réponse d'erreur aux messages en aval »).</p> <ul style="list-style-type: none"> • Problèmes du côté du serveur proxy (si vous utilisez un serveur proxy). Lisez le code HTTP dans les détails de l'événement et répondez en conséquence. 	
Échec de l'envoi d'un message FCM sur le serveur FCM	4140	KLSRV_GCM_GENERAL_ERROR	<p>Des événements de ce type se produisent en raison d'erreurs inattendues du côté du Serveur d'administration lors de l'utilisation du protocole HTTP de Google Firebase Cloud Messaging.</p> <p>Lisez les détails dans la description de l'événement et répondez en conséquence.</p> <p>Si vous ne pouvez pas trouver la solution à un problème par vous-même, nous vous recommandons de contacter le Support Technique de Kaspersky.</p>	90.
Espace libre insuffisant sur le disque dur	4105	KLSRV_NO_SPACE_ON_VOLUMES	<p>Des événements de ce type se produisent lorsque le disque dur de l'appareil sur lequel le Serveur d'administration est installé ne dispose presque plus d'espace libre.</p> <p>Libérez de l'espace disque sur l'appareil.</p>	90.

Trop peu d'espace disponible dans la base de données du Serveur d'administration

4106

KLSRV_NO_SPACE_IN_DATABASE

Ce type d'événements se produit si l'espace de la base de données du Serveur d'administration est trop limité. Si vous ne corrigez pas la situation, quand la base de données du Serveur d'administration atteindra sa pleine capacité, le Serveur d'administration ne fonctionnera plus.

Les causes de cet événement, en fonction du SGBD utilisé, et les réponses appropriées à l'événement sont indiquées ci-après.

Vous utilisez le SGBD de SQL Server édition Express :

- Dans la documentation SQL Server Express, contrôlez la taille limite de la base de données pour la version que vous utilisez. La base de données de votre Serveur d'administration est probablement tout près d'atteindre la taille limite.
- [Limiter le nombre d'événements à stocker dans la base de données du Serveur d'administration.](#)
- La base de données du Serveur d'administration contient trop d'événements envoyés par le module Contrôle

90.

			<p>des applications. Vous pouvez modifier les paramètres de la stratégie Kaspersky Endpoint Security for Windows concernant le stockage des événements du Contrôle des applications dans la base de données du Serveur d'administration.</p> <p>Vous utilisez un SGBD autre que SQL Server Express Edition :</p> <ul style="list-style-type: none"> • Ne pas limiter le nombre d'événements à stocker dans la base de données du Serveur d'administration • Réduire la liste d'événements à stocker dans la base de données du Serveur d'administration <p>Consulter les informations sur la sélection du SGBD.</p>	
La connexion au Serveur d'administration secondaire a été interrompue	4116	KLSRV_EV_SLAVE_SRV_DISCONNECTED	<p>Des événements de ce type se produisent lorsqu'une connexion au Serveur d'administration secondaire est interrompue.</p> <p>Lisez le journal des événements Kaspersky sur l'appareil où le Serveur d'administration secondaire est installé et répondez en conséquence.</p>	90
La connexion au Serveur	4118	KLSRV_EV_MASTER_SRV_DISCONNECTED	Des événements de ce type se produisent	90

d'administration principal a été interrompue			<p>lorsqu'une connexion au Serveur d'administration principal est interrompue.</p> <p>Lisez le journal des événements Kaspersky sur l'appareil où le Serveur d'administration principal est installé et répondez en conséquence.</p>	
Les nouvelles mises à jour des modules des applications Kaspersky ont été enregistrées	4141	KLSRV_SEAMLESS_UPDATE_REGISTERED	<p>Des événements de ce type se produisent lorsque le Serveur d'administration enregistre de nouvelles mises à jour pour le logiciel Kaspersky installé sur des appareils administrés dont l'installation nécessite une autorisation.</p> <p>Approuvez ou refusez les mises à jour à l'aide de la Console d'administration ou de Kaspersky Security Center Web Console.</p>	90
La suppression d'événements de la base de données a débuté car la limite du nombre d'événements est dépassée	4145	KLSRV_EVP_DB_TRUNCATING	<p>Ce type d'événements se produit lorsque la suppression des anciens événements de la base de données du Serveur d'administration commence une fois que la base de données du Serveur d'administration a atteint sa capacité.</p> <p>Vous pouvez répondre à l'événement des manières suivantes :</p> <ul style="list-style-type: none"> • Modifiez le nombre maximal d'événements stockés dans la base de données du Serveur d'administration. 	Noi sto

			<ul style="list-style-type: none"> • Réduire la liste d'événements à stocker dans la base de données du Serveur d'administration 	
Des événements ont été supprimés de la base de données car la limite du nombre d'événements a été dépassée	4146	KLSRV_EVP_DB_TRUNCATED	<p>Ce type d'événements se produit lorsque d'anciens événements ont été supprimés de la base de données du Serveur d'administration une fois que la base de données du Serveur d'administration a atteint sa capacité.</p> <p>Vous pouvez répondre à l'événement des manières suivantes :</p> <ul style="list-style-type: none"> • Modifiez le nombre maximal autorisé d'événements stockés dans la base de données du Serveur d'administration. • Réduire la liste d'événements à stocker dans la base de données du Serveur d'administration 	Noi sto

Evénements d'information du Serveur d'administration

Le tableau ci-dessous montre les événements du Serveur d'administration de Kaspersky Security Center au niveau de gravité **Information**.

Evénements d'information du Serveur d'administration

Nom affiché du type d'événement	ID de type d'événement	Type d'événement	Durée de stockage par défaut
Clé de licence utilisée à plus de 90 %	4097	KLSRV_EV_LICENSE_CHECK_90	30 jours
Un nouvel appareil a été détecté	4100	KLSRV_EVENT_HOSTS_NEW_DETECTED	30 jours
L'appareil a été ajouté	4101	KLSRV_EVENT_HOSTS_NEW_REDIRECTED	30 jours

automatiquement au groupe			
L'appareil a été supprimé du groupe : longue absence d'activité sur le réseau	4104	KLSRV_INVISIBLE_HOSTS_REMOVED	30 jours
Pour un des groupes des applications sous licence, le nombre d'installations autorisées est épuisé à plus de 95 %	4128	KLSRV_INVLICPROD_EXPIRED_SOON	30 jours
Des fichiers à envoyer à Kaspersky pour analyse ont été détectés	4131	KLSRV_APS_FILE_APPEARED	30 jours
L'ID d'instance FCM de l'appareil mobile a modifié	4137	KLSRV_GCM_DEVICE_REGID_CHANGED	30 jours
Les mises à jour ont bien été copiées dans le dossier indiqué	4122	KLSRV_UPD_REPL_OK	30 jours
La connexion au Serveur d'administration secondaire a été établie	4115	KLSRV_EV_SLAVE_SRV_CONNECTED	30 jours
La connexion au Serveur d'administration principal a été établie	4117	KLSRV_EV_MASTER_SRV_CONNECTED	30 jours
Les bases de données ont été mises à jour	4144	KLSRV_UPD_BASES_UPDATED	30 jours
Audit : une connexion au Serveur d'administration a été établie	4147	KLAUD_EV_SERVERCONNECT	30 jours
Audit : un objet a été modifié	4148	KLAUD_EV_OBJECTMODIFY	30 jours
Audit : l'état de l'objet a été modifié	4150	KLAUD_EV_TASK_STATE_CHANGED	30 jours
Audit : les paramètres de groupe ont été modifiés	4149	KLAUD_EV_ADMGROUP_CHANGED	30 jours
Audit : la connexion au Serveur d'administration a été interrompue	4151	KLAUD_EV_SERVERDISCONNECT	30 jours
Audit : les propriétés de l'objet ont été modifiées	4152	KLAUD_EV_OBJECTPROPMODIFIED	30 jours
Audit : les autorisations de l'utilisateur ont été modifiées	4153	KLAUD_EV_OBJECTACLMODIFIED	30 jours

Événements de l'Agent d'administration

Cette section contient des informations sur les événements liés à l'agent d'administration.

Événements liés aux erreurs de fonctionnement de l'Agent d'administration

Le tableau ci-dessous indique les types d'événements de l'Agent d'administration de Kaspersky Security Center, regroupés par niveau de sécurité **Erreur de fonctionnement**.

Événements liés aux erreurs de fonctionnement de l'Agent d'administration

Nom affiché du type d'événement	ID de type d'événement	Type d'événement	Description	Durée de stockage par défaut
Erreur d'installation de la mise à jour	7702	KLNAG_EV_PATCH_INSTALL_ERROR	<p>Des événements de ce type se produisent si l'Installation automatique des mises à jour et des correctifs pour les modules de Kaspersky Security Center ne réussit pas. L'événement ne concerne pas les mises à jour des applications Kaspersky administrées.</p> <p>Lisez la description de l'événement. Cet événement peut être dû à un problème Windows sur le serveur d'administration. Si la description mentionne un problème de configuration Windows, résolvez le problème.</p>	30 jours
Impossible d'installer la mise à jour du logiciel tiers	7697	KLNAG_EV_3P_PATCH_INSTALL_ERROR	<p>Des événements de ce type se produisent si les fonctionnalités de Gestion des vulnérabilités et des correctifs et d'Administration des appareils mobiles sont en cours d'utilisation, et si la mise à jour du logiciel tiers n'a pas réussi.</p> <p>Vérifiez si le lien vers le logiciel tiers est valide. Lisez la description de l'événement.</p>	30 jours
Échec de	7717	KLNAG_EV_WUA_INSTALL_ERROR	Ce type	30 jours

<p>l'installation des mises à jour Windows Update</p>		<p>d'événements se produit si les mises à jour Windows échouent. Configurez les mises à jour Windows dans une stratégie d'Agent d'administration.</p> <p>Lisez la description de l'événement. Recherchez l'erreur dans la base de connaissance Microsoft. Contactez le Support Technique de Microsoft si vous ne parvenez pas à résoudre le problème vous-même.</p>	
---	--	--	--

Événements d'avertissement de l'Agent d'administration

Le tableau suivant reprend les événements de l'Agent d'administration de Kaspersky Security Center, regroupés par niveau de gravité **Avertissement**.

Événements d'avertissement de l'Agent d'administration

Nom affiché du type d'événement	ID de type d'événement	Type d'événement	Durée de stockage par défaut
Avertissement renvoyé lors de l'installation des mises à jour des modules de l'application	7701	KLNAG_EV_PATCH_INSTALL_WARNING	30 jours
L'installation de la mise à jour du logiciel tiers s'est terminée avec un avertissement	7696	KLNAG_EV_3P_PATCH_INSTALL_WARNING	30 jours
L'installation de la mise à jour du logiciel tiers a été reportée	7698	KLNAG_EV_3P_PATCH_INSTALL_SLIPPED	30 jours
Un incident s'est produit	549	GNRL_EV_APP_INCIDENT_OCCURED	30 jours
Le proxy KSN a démarré. Échec de la vérification de la disponibilité de KSN	7718	KSNPROXY_STARTED_CON_CHK_FAILED	30 jours

Événements d'information de l'Agent d'administration

Le tableau suivant reprend les événements de l'Agent d'administration de Kaspersky Security Center, regroupés par niveau de gravité **Information**.

Événements d'information de l'Agent d'administration

Nom affiché du type d'événement	ID de type d'événement	Type d'événement	Durée de stockage

			par défaut
La mise à jour des modules de l'application a bien été appliquée	7699	KLNAG_EV_PATCH_INSTALLED_SUCCESSFULLY	30 jours
L'installation de la mise à jour du module logiciel est lancée	7700	KLNAG_EV_PATCH_INSTALL_STARTING	30 jours
L'application a été installée	7703	KLNAG_EV_INV_APP_INSTALLED	30 jours
L'application a été désinstallée	7704	KLNAG_EV_INV_APP_UNINSTALLED	30 jours
L'application contrôlée a été installée	7705	KLNAG_EV_INV_OBS_APP_INSTALLED	30 jours
L'application contrôlée a été désinstallée	7706	KLNAG_EV_INV_OBS_APP_UNINSTALLED	30 jours
L'application tierce a été installée	7707	KLNAG_EV_INV_CMPTR_APP_INSTALLED	30 jours
Un nouvel appareil a été ajouté	7708	KLNAG_EV_DEVICE_ARRIVAL	30 jours
L'appareil a été supprimé	7709	KLNAG_EV_DEVICE_REMOVE	30 jours
Un nouvel appareil a été détecté	7710	KLNAG_EV_NAC_DEVICE_DISCOVERED	30 jours
L'appareil a été autorisé	7711	KLNAG_EV_NAC_HOST_AUTHORIZED	30 jours
Partage du bureau Windows : le fichier est lu	7712	KLUSRLOG_EV_FILE_READ	30 jours
Partage du bureau Windows : le fichier a été modifié	7713	KLUSRLOG_EV_FILE_MODIFIED	30 jours
Partage du bureau Windows : l'application a démarré	7714	KLUSRLOG_EV_PROCESS_LAUNCHED	30 jours
Partage du bureau Windows : lancé	7715	KLUSRLOG_EV_WDS_BEGIN	30 jours
Partage du bureau Windows : arrêté	7716	KLUSRLOG_EV_WDS_END	30 jours
L'installation de la mise à jour d'un logiciel tiers a réussi	7694	KLNAG_EV_3P_PATCH_INSTALLED_SUCCESSFULLY	30 jours
L'installation de la mise à jour du logiciel	7695	KLNAG_EV_3P_PATCH_INSTALL_STARTING	30 jours

tiers est lancée			
Le proxy KSN a démarré. La vérification de la disponibilité de KSN a réussi	7719	KSNPROXY_STARTED_CON_CHK_OK	30 jours
Le serveur proxy KSN a été arrêté	7720	KSNPROXY_STOPPED	30 jours

Événements du Serveur MDM iOS

Cette section contient des informations sur les événements liés au serveur MDM iOS.

Événements liés aux erreurs de fonctionnement du Serveur MDM iOS

Le tableau suivant reprend les événements du Serveur MDM iOS de Kaspersky Security Center, regroupés par niveau de gravité **Erreur de fonctionnement**.

Événements liés aux erreurs de fonctionnement du Serveur MDM iOS

Nom affiché du type d'événement	Type d'événement	Durée de stockage par défaut
Il est impossible de demander la liste des profils	PROFILELIST_COMMAND_FAILED	30 jours
Il est impossible d'installer le profil	INSTALLPROFILE_COMMAND_FAILED	30 jours
Il est impossible de supprimer le profil	REMOVEPROFILE_COMMAND_FAILED	30 jours
Il est impossible de demander la liste des profils provisioning	PROVISIONINGPROFILELIST_COMMAND_FAILED	30 jours
Il est impossible d'installer le profil provisioning	INSTALLPROVISIONINGPROFILE_COMMAND_FAILED	30 jours
Il est impossible de supprimer le profil provisioning	REMOVEPROVISIONINGPROFILE_COMMAND_FAILED	30 jours
Il est impossible de demander la liste des certificats	CERTIFICATELIST_COMMAND_FAILED	30 jours
Il est impossible de demander la liste des applications installées	INSTALLEDAPPLICATIONLIST_COMMAND_FAILED	30 jours
Il est impossible de demander les informations générales sur l'appareil mobile	DEVICEINFORMATION_COMMAND_FAILED	30 jours
Il est impossible de demander les informations sur la sécurité	SECURITYINFO_COMMAND_FAILED	30 jours
Impossible de verrouiller l'appareil mobile	DEVICELOCK_COMMAND_FAILED	30 jours
Il est impossible de purger le mot de passe	CLEARPASSCODE_COMMAND_FAILED	30 jours

Échec de la suppression des données de l'appareil mobile	ERASEDEVICE_COMMAND_FAILED	30 jours
Il est impossible d'installer l'application	INSTALLAPPLICATION_COMMAND_FAILED	30 jours
Il est impossible d'installer le code rédemption pour l'application	APPLYREDEMPTIONCODE_COMMAND_FAILED	30 jours
Il est impossible de demander la liste des apps administrées	MANAGEDAPPLICATIONLIST_COMMAND_FAILED	30 jours
Il est impossible de supprimer l'app administrée	REMOVEAPPLICATION_COMMAND_FAILED	30 jours
Les paramètres d'itinérance sont rejetés	SETROAMINGSETTINGS_COMMAND_FAILED	30 jours
Une erreur s'est produite dans le fonctionnement de l'app	PRODUCT_FAILURE	30 jours
Le résultat d'exécution de la commande contient les données incorrectes	MALFORMED_COMMAND	30 jours
Il est impossible d'envoyer une notification (Push Notification)	SEND_PUSH_NOTIFICATION_FAILED	30 jours
Il est impossible d'envoyer une commande	SEND_COMMAND_FAILED	30 jours
L'appareil est introuvable	DEVICE_NOT_FOUND	30 jours

Événements d'avertissement du Serveur MDM iOS

Le tableau suivant affiche les événements du Serveur MDM iOS de Kaspersky Security Center dont le niveau de gravité est **Avertissement**.

Événements d'avertissement du Serveur MDM iOS

Nom affiché du type d'événement	Type d'événement	Durée de stockage par défaut
Tentative de connexion d'un appareil mobile verrouillé	INACTICE_DEVICE_TRY_CONNECTED	30 jours
Le profil est supprimé	MDM_PROFILE_WAS_REMOVED	30 jours
Tentative de réutilisation du certificat client	CLIENT_CERT_ALREADY_IN_USE	30 jours
Un appareil inactif a été détecté	FOUND_INACTIVE_DEVICE	30 jours
Le code rédemption est requis	NEED_REDEMPTION_CODE	30 jours
Le profil a été inclus dans une stratégie supprimée de l'appareil	UMDM_PROFILE_WAS_REMOVED	30 jours

Événements d'information du Serveur MDM iOS

Le tableau suivant reprend les événements du Serveur MDM iOS de Kaspersky Security Center, regroupés par niveau de gravité **Information**.

Événements d'information du Serveur MDM iOS

--	--	--

Nom affiché du type d'événement	Type d'événement	Durée de stockage par défaut
Un nouvel appareil mobile est connecté	NEW_DEVICE_CONNECTED	30 jours
La demande de la liste des profils est exécutée avec succès	PROFILELIST_COMMAND_SUCCESSFULL	30 jours
L'installation du profil est exécutée avec succès	INSTALLPROFILE_COMMAND_SUCCESSFULL	30 jours
La suppression du profil est exécutée avec succès	REMOVEPROFILE_COMMAND_SUCCESSFULL	30 jours
La demande de la liste des profils provisioning est exécutée avec succès	PROVISIONINGPROFILELIST_COMMAND_SUCCESSFULL	30 jours
L'installation du profil provisioning est exécutée avec succès	INSTALLPROVISIONINGPROFILE_COMMAND_SUCCESSFULL	30 jours
La suppression du profil provisioning est exécutée avec succès	REMOVEPROVISIONINGPROFILE_COMMAND_SUCCESSFULL	30 jours
La demande de la liste des certificats numériques est exécutée avec succès	CERTIFICATELIST_COMMAND_SUCCESSFULL	30 jours
La demande de la liste des applications installées est exécutée avec succès	INSTALLEDAPPLICATIONLIST_COMMAND_SUCCESSFULL	30 jours
La demande des informations générales sur l'appareil mobile est exécutée avec succès	DEVICEINFORMATION_COMMAND_SUCCESSFULL	30 jours
La demande des informations sur la sécurité est exécutée avec succès	SECURITYINFO_COMMAND_SUCCESSFULL	30 jours
L'appareil mobile est bloqué avec succès	DEVICELOCK_COMMAND_SUCCESSFULL	30 jours
La purge du mot de passe est exécutée avec succès	CLEARPASSCODE_COMMAND_SUCCESSFULL	30 jours
Les données ont été supprimées de l'appareil mobile	ERASEDEVICE_COMMAND_SUCCESSFULL	30 jours
L'installation de l'application est exécutée avec succès	INSTALLAPPLICATION_COMMAND_SUCCESSFULL	30 jours
L'installation du code rédemption pour l'application a réussi	APPLYREDEMPTIONCODE_COMMAND_SUCCESSFULL	30 jours
La demande de la liste des apps administrées est	MANAGEDAPPLICATIONLIST_COMMAND_SUCCESSFULL	30 jours

exécutée avec succès		
L'application administrée a été supprimée avec succès	REMOVEAPPLICATION_COMMAND_SUCCESSFULL	30 jours
Les paramètres d'itinérance ont été appliqués	SETROAMINGSETTINGS_COMMAND_SUCCESSFUL	30 jours

Événements du Serveur des appareils mobiles Exchange ActiveSync

Cette section contient des informations sur les événements liés au serveur des appareils mobiles de Microsoft Exchange.

Événements liés à une erreur de fonctionnement du Serveur des appareils mobiles Exchange ActiveSync

Le tableau ci-dessous affiche les événements du Serveur des appareils mobiles Exchange ActiveSync de Kaspersky Security Center dont le niveau de gravité est **Erreur de fonctionnement**.

Événements liés à une erreur de fonctionnement du Serveur des appareils mobiles Exchange ActiveSync

Nom affiché du type d'événement	Type d'événement	Durée de stockage par défaut
Échec de la suppression des données de l'appareil mobile	WIPE_FAILED	30 jours
Impossible de supprimer les informations sur la connexion de l'appareil mobile à la boîte aux lettres	DEVICE_REMOVE_FAILED	30 jours
Il est impossible d'appliquer la stratégie ActiveSync à la boîte aux lettres	POLICY_APPLY_FAILED	30 jours
Erreur de fonctionnement de l'application	PRODUCT_FAILURE	30 jours
Échec de modification de l'état de la fonctionnalité ActiveSync	CHANGE_ACTIVE_SYNC_STATE_FAILED	30 jours

Événements informatifs du Serveur des appareils mobiles Exchange ActiveSync

Le tableau ci-dessous affiche les événements du Serveur des appareils mobiles Exchange ActiveSync de Kaspersky Security Center dont le niveau de gravité est **Information**.

Événements informatifs du Serveur des appareils mobiles Exchange ActiveSync

Nom affiché du type d'événement	Type d'événement	Durée de stockage par défaut
Un nouvel appareil mobile a été connecté	NEW_DEVICE_CONNECTED	30 jours
Les données ont été supprimées de l'appareil mobile	WIPE_SUCCESSFULL	30 jours

Blocage des événements fréquents

Cette section fournit des informations sur la gestion du blocage des événements fréquents et sur la suppression du blocage des événements fréquents.

À propos du blocage des événements fréquents

Une application administrée, par exemple Kaspersky Endpoint Security for Windows, installée sur un ou plusieurs appareils administrés peut envoyer de nombreux événements du même type au Serveur d'administration. La réception d'événements fréquents peut surcharger la base de données du Serveur d'administration et écraser d'autres événements. Le Serveur d'administration commence à bloquer les événements les plus fréquents lorsque le nombre de tous les événements reçus dépasse [la limite indiquée pour la base de données](#).

Le Serveur d'administration bloque la réception automatique des événements fréquents. Vous ne pouvez pas bloquer vous-même les événements fréquents ni choisir les événements à bloquer.

Si vous voulez découvrir si un événement est bloqué, vous pouvez consulter la liste des notifications ou vous pouvez vérifier si cet événement est présent dans la section **Blocage des événements de spam** des propriétés du Serveur d'administration. Si l'événement est bloqué, vous pouvez effectuer l'une des opérations suivantes :

- Si vous voulez éviter d'écraser la base de données, vous pouvez [continuer à bloquer](#) la réception de ce type d'événements.
- Si vous voulez, par exemple, trouver la raison de l'envoi des événements fréquents au Serveur d'administration, vous pouvez [débloquer](#) les événements fréquents et continuer à recevoir les événements de ce type de toute façon.
- Si vous souhaitez continuer à recevoir les événements fréquents jusqu'à ce qu'ils soient de nouveau bloqués, vous pouvez [supprimer le blocage](#) des événements fréquents.

Gestion du blocage des événements fréquents

Le Serveur d'administration bloque la réception automatique d'événements fréquents, mais vous pouvez arrêter le blocage et continuer à recevoir des événements fréquents. Vous pouvez également bloquer la réception d'événements fréquents que vous avez débloqués auparavant.

Pour administrer le blocage des événements fréquents, procédez comme suit :

1. Dans la fenêtre de l'application principale, cliquez sur l'icône **Paramètres** (⚙️) en regard du nom du Serveur d'administration requis.

La fenêtre des propriétés du Serveur d'administration s'ouvre.

2. Sous l'onglet **Général**, sélectionnez la section **Blocage d'événements fréquents**.

3. Dans la section **Blocage d'événements fréquents** :

- Si vous souhaitez débloquer la réception d'événements fréquents, procédez comme suit :
 - a. Sélectionnez les événements fréquents que vous souhaitez débloquer, puis cliquez sur le bouton **Exclure**.
 - b. Cliquez sur le bouton **Enregistrer**.

- Si vous souhaitez bloquer les événements fréquents, procédez comme suit :
 - a. Sélectionnez les événements de masse que vous souhaitez bloquer, puis cliquez sur le bouton **Verrouiller**.
 - b. Cliquez sur le bouton **Enregistrer**.

Le Serveur d'administration reçoit les événements fréquents non bloqués et ne reçoit pas les événements fréquents bloqués.

Suppression du blocage des événements fréquents

Vous pouvez supprimer le blocage des événements fréquents et commencer à recevoir ces événements jusqu'à ce que le Serveur d'administration bloque de nouveau ces événements fréquents.

Pour supprimer le blocage des événements fréquents, procédez comme suit :

1. Dans la fenêtre de l'application principale, cliquez sur l'icône **Paramètres** (⚙️) en regard du nom du Serveur d'administration requis.
La fenêtre des propriétés du Serveur d'administration s'ouvre.
2. Sous l'onglet **Général**, sélectionnez la section **Blocage d'événements fréquents**.
3. Dans la section **Blocage d'événements fréquents**, sélectionnez les types d'événements fréquents pour lesquels vous souhaitez supprimer le blocage.
4. Cliquez sur le bouton **Retirer du blocage**.

L'événement fréquent est supprimé de la liste des événements fréquents. Le Serveur d'administration recevra des événements de ce type.

Notifications et états de l'appareil

Cette section contient des informations sur l'affichage des notifications, la configuration de la diffusion des notifications, l'utilisation des états de l'appareil et l'activation de la modification de l'état de l'appareil.

Utilisation des notifications

Les notifications servent à vous alerter des événements et vous permettent d'accélérer la réaction à ces événements en effectuant rapidement les actions recommandées ou que vous estimez appropriées.

En fonction de la méthode de notification choisie, les types de notifications suivants sont disponibles :

- Notifications à l'écran
- Notifications par SMS
- Notifications par email

- Notifications par fichier exécutable ou script

Notifications à l'écran

Les notifications à l'écran servent à vous alerter des événements regroupés par niveaux d'importance (*Critique*, *Attention* et *Information*).

Une notification à l'écran peut être à un des deux états suivants :

- *Révisé*. Cela signifie que vous avez effectué l'action recommandée pour la notification ou que vous avez affecté manuellement cet état à la notification.
- *Non révisé*. Cela signifie que vous n'avez pas effectué l'action recommandée pour la notification ou que vous n'avez pas affecté manuellement cet état à la notification.

Par défaut, la liste de notifications inclut les notifications à l'état *Non révisé*.

Vous pouvez surveiller le réseau de votre organisation en [affichant les notifications à l'écran](#) et en y réagissant en temps réel.

Notifications par email, par SMS et par fichier exécutable ou script

Kaspersky Security Center vous permet de surveiller le réseau de votre organisation en envoyant des notifications sur tout événement que vous considérez comme important. Pour tout événement, vous pouvez [configurer les notifications par email, par SMS ou par lancement d'un fichier exécutable ou d'un script](#).

Dès réception de notifications par email ou par SMS, vous pouvez décider de votre réponse à l'événement. Cette réaction doit être la plus appropriée pour le réseau de votre organisation. Le lancement d'un fichier exécutable ou d'un script vous permet de prédéfinir une réaction à un événement. Vous pouvez également envisager le lancement d'un fichier exécutable ou d'un script comme réponse principale à un événement. Après l'exécution du fichier exécutable, vous pouvez prendre d'autres mesures pour réagir à l'événement.

Affichage des notifications à l'écran

Vous pouvez afficher les notifications à l'écran de trois façons différentes :

- Dans la section **SURVEILLANCE ET RAPPORTS** → **NOTIFICATIONS**. Ici, vous pouvez afficher des notifications concernant les catégories prédéfinies.
- Dans une fenêtre séparée qui peut être ouverte, quelle que soit la section en cours d'utilisation. Dans ce cas, vous pouvez marquer les notifications comme révisées.
- Dans le widget **Notifications en fonction du niveau de gravité sélectionné**, dans la section **SURVEILLANCE ET RAPPORTS** → **TABLEAU DE BORD**. Dans le widget, vous pouvez afficher uniquement les notifications des événements qui ont les niveaux d'importance *Critique* et *Attention*.

Vous pouvez effectuer des actions, par exemple, vous pouvez répondre à un événement.

Pour afficher les notifications à partir de catégories prédéfinies :

1. Dans le menu principal, accédez à **SURVEILLANCE ET RAPPORTS** → **NOTIFICATIONS**.

La catégorie **Toutes les notifications** est sélectionnée dans le volet gauche et toutes les notifications s'affichent dans le volet droit.

2. Dans le volet gauche, sélectionnez une des catégories :

- **Déploiement**
- **Appareils**
- **Protection**
- **Mises à jour** (ceci inclut les notifications à propos des applications de Kaspersky disponibles au téléchargement et les notifications à propos des mises à jour des bases antivirus que vous avez téléchargées)
- **Protection contre les exploits**
- **Serveur d'administration** (ceci inclut les événements du Serveur d'administration uniquement)
- **Liens utiles** (ceci inclut des liens vers des ressources Kaspersky, par exemple le support technique de Kaspersky, le forum Kaspersky, la page de renouvellement de licence, ou l'Encyclopédie IT de Kaspersky)
- **Actualités de la société Kaspersky** (ceci inclut les informations sur les versions des applications Kaspersky)

Une liste des notifications de la catégorie sélectionnée s'affiche. La liste contient les éléments suivants :

- Icône liée au sujet de la notification : déploiement (📦), protection (🛡️), mises à jour (🔄), administration d'appareils (📱), Protection contre les Exploits (🔒), Serveur d'administration (🖨️).
- Niveau d'importance des notifications. Les notifications des niveaux d'importance suivants sont affichées : **Notifications critiques** (🔴), **Notifications d'avertissement** (🟡), **Notifications d'information**. Les notifications dans la liste sont regroupées par niveau d'importance.
- **Notification**. Contient une description de la notification.
- **Action**. Contient un lien vers une action rapide que nous vous recommandons. Par exemple, en cliquant sur ce lien, vous pouvez [accéder au stockage](#) et installer les applications de sécurité sur les appareils ou afficher une liste des appareils ou des événements. Après que vous avez effectué l'action recommandée pour la notification, cette notification passe à l'état *révisé*.
- **État enregistré**. Contient le nombre de jours ou écoulé(e)s depuis que la notification a été enregistrée sur le Serveur d'administration.

Pour consulter les notifications à l'écran dans une fenêtre séparée par niveau d'importance :

1. Dans le coin supérieur droit de Kaspersky Security Center 13 Web Console, cliquez sur l'icône **Drapeau** (🚩).

Si l'icône **Drapeau** a un point rouge, cela signifie que certaines notifications n'ont pas été révisées.

Une fenêtre s'ouvre avec la liste des notifications. Par défaut, l'onglet **Toutes les notifications** est sélectionné et les notifications sont regroupées par niveau d'importance : *Critique*, *Attention* et *Information*.

2. Sélectionnez l'onglet **Système**.

La liste des notifications de niveau d'importance *Critique* (🔴) et *Attention* (🟡) s'affiche. La liste des notification inclut les éléments suivants :

- Marqueur de couleur. Les notifications critiques sont marquées en rouge. Les notifications d'avertissement sont marquées en jaune.
- Icône indiquant le sujet de la notification : déploiement (📦), protection (🛡️), mises à jour (🔄), administration d'appareils (🖨️), Protection contre les Exploits (🛡️), Serveur d'administration (🖨️).
- Description de la notification.
- Icône de **drapeau**. L'icône **Drapeau** est rouge si des notifications se sont vu attribuer l'état *Non révisé*. Quand vous sélectionnez l'icône **Drapeau** et attribuez l'état *Révisé* à une notification, l'icône passe du gris au blanc.
- Lien vers l'action recommandée. Lorsque vous effectuez l'action recommandée après avoir cliqué sur le lien, la notification passe à l'état *Révisé*.
- Nombre de jours qui se sont écoulés depuis la date à laquelle la notification a été enregistrée sur le Serveur d'administration.

3. Sélectionnez l'onglet **Plus**.

La liste des notifications de niveau d'importance *Information* s'affiche.

L'organisation de la liste est identique à celle de la liste dans l'onglet **Système** (voir la description ci-dessus). La seule différence est l'absence d'un marqueur de couleur.

Vous pouvez filtrer les notifications par l'intervalle de date lorsqu'elles ont été enregistrées sur le Serveur d'administration. Cochez la case **Consulter le filtre** pour gérer le filtre.

Pour consulter les notifications à l'écran dans le widget :

1. Dans la section **TABLEAU DE BORD**, sélectionnez **Ajouter ou restaurer un widget web**.
2. Dans la fenêtre qui s'ouvre, cliquez sur la catégorie **Autre**, sélectionnez le widget **Notifications en fonction du niveau de gravité sélectionné** et cliquez sur [Ajouter](#).

Le widget apparaît désormais sous l'onglet **TABLEAU DE BORD**. Par défaut, les notifications de niveau d'importance *Critique* s'affichent sur le widget.

Vous pouvez cliquer sur le bouton **Paramètres** du widget et [modifier les paramètres](#) du widget pour consulter les notifications du niveau d'importance *Attention*. Sinon, vous pouvez ajouter un autre widget : **Notifications en fonction du niveau de gravité sélectionné** avec un niveau d'importance *Attention*.

La liste des notifications sur le widget est limitée par sa taille et inclut deux notifications. Ces deux notifications concernent les derniers événements.

La liste des notifications sur le widget inclut les éléments suivants :

- Icône liée au sujet de la notification : déploiement (📦), protection (🛡️), mises à jour (🔄), administration d'appareils (🖨️), Protection contre les Exploits (🛡️), Serveur d'administration (🖨️).
- Description de la notification avec un lien vers l'action recommandée. Lorsque vous effectuez l'action recommandée après avoir cliqué sur le lien, la notification passe à l'état *Révisé*.
- Nombre de jours ou nombre d'heures écoulé(e)s depuis la date à laquelle la notification a été enregistrée sur le Serveur d'administration.

- Lien vers les autres notifications. Ce lien renvoie à la vue des notifications dans la section **NOTIFICATIONS** de la section **SURVEILLANCE ET RAPPORTS**.

À propos des états des appareils

Kaspersky Security Center attribue un état à chaque appareil administré. Chaque état dépend du respect des conditions définies par l'utilisateur. Dans certains cas, lors de l'attribution d'un état à un appareil, Kaspersky Security Center prend en compte l'indicateur de visibilité de l'appareil sur le réseau (voir le tableau ci-dessous). Si Kaspersky Security Center ne trouve pas d'appareil sur le réseau dans un délai de deux heures, l'indicateur de visibilité de l'appareil est défini sur *Non visible*.

Les états sont les suivants :

- *Critique* ou *Critique/Visible*
- *Attention* ou *Attention/Visible*
- *OK* ou *OK/Visible*

Le tableau ci-dessous reprend les conditions d'attribution de l'état *Critique* ou *Attention* à l'appareil et ses valeurs possibles.

Conditions d'attribution des états à l'appareil

Condition	Description de la condition	Valeurs possibles
L'application de sécurité n'est pas installée	L'Agent d'administration est installé sur l'appareil mais une application de sécurité n'est pas installée.	<ul style="list-style-type: none"> • Le bouton radio est allumé. • Le bouton radio est éteint.
Trop de virus ont été détectés	Certains virus ont été retrouvés sur l'appareil par une tâche de détection de virus, par exemple, la tâche de <i>Recherche de virus</i> , et le nombre de virus détectés dépasse la valeur spécifiée.	Plus de 0.
Le niveau de la Protection en temps réel diffère de celui défini par l'Administrateur	L'appareil est visible sur le réseau, mais le niveau de protection en temps réel est différent de celui défini par l'administrateur (dans la condition) pour l'état de l'appareil.	<ul style="list-style-type: none"> • Arrêté. • Suspendu(e). • En cours.
La recherche de virus n'a pas été exécutée depuis longtemps	L'appareil est visible sur le réseau, et une application de sécurité est installée sur l'appareil, mais la tâche de <i>Recherche de virus</i> n'a pas été exécutée dans la durée indiquée. La condition s'applique uniquement aux appareils qui ont été ajoutés à la base de données du Serveur d'administration il y a 7 jours ou avant.	Plus de 1 jour.
Les bases sont dépassées	L'appareil est visible sur le réseau, et une application de sécurité est installée sur l'appareil, mais les bases antivirus n'ont pas été mises à jour sur cet appareil dans la période indiquée. La condition s'applique uniquement aux appareils qui ont été ajoutés à la base de données du Serveur d'administration il y a 1 jour ou avant.	Plus de 1 jour.
Ne s'est pas	L'Agent d'administration est installé sur l'appareil, mais l'appareil ne	Plus de 1 jour.

connecté depuis longtemps	s'est pas connecté au Serveur d'administration dans la période indiquée car l'appareil était désactivé.	
Des menaces actives sont détectées	La quantité d'objets non traités dans le dossier MENACES ACTIVES dépasse la valeur indiquée.	Plus de 0 pièce.
Un redémarrage est requis	L'appareil est visible sur le réseau, mais une application nécessite le redémarrage de l'appareil depuis la durée indiquée et pour l'une des raisons sélectionnées.	Plus de 0 minute.
Des applications incompatibles sont installées	L'appareil est visible sur le réseau, mais l'inventaire des applications effectué par l'Agent d'administration a détecté des applications incompatibles installées sur l'appareil.	<ul style="list-style-type: none"> • Le bouton radio est éteint. • Le bouton radio est allumé.
Vulnérabilités détectées dans les applications	L'appareil est visible sur le réseau, et l'Agent d'administration est installé sur l'appareil, mais la tâche <i>Recherche de vulnérabilités et de mises à jour requises</i> a détecté des vulnérabilités avec le niveau de gravité indiqué dans les applications installées sur l'appareil.	<ul style="list-style-type: none"> • Critique. • Élevé • Normal • Ignorer s'il est impossible de fermer la vulnérabilité. • Ignorer si la mise à jour a été désignée à l'installation.
La licence a expiré	L'appareil est visible sur le réseau, mais la licence a expiré.	<ul style="list-style-type: none"> • Le bouton radio est éteint. • Le bouton radio est allumé.
la licence expire bientôt	L'appareil est visible sur le réseau, mais la licence expirera sur l'appareil dans moins de jours que le nombre indiqué.	Plus de 0 jour.
La vérification de mises à jour Windows Update n'a pas eu lieu depuis longtemps	L'appareil est visible sur le réseau, mais la tâche <i>Synchronisation des mises à jour Windows Update</i> n'a plus été exécutée dans la période indiquée.	Plus de 1 jour.
État de chiffrement non valide	L'Agent d'administration est installé sur l'appareil mais le résultat du chiffrement de l'appareil est égal à la valeur indiquée.	<ul style="list-style-type: none"> • Ne correspond pas à la stratégie à cause du refus de l'utilisateur (uniquement pour les

		<p>appareils externes).</p> <ul style="list-style-type: none"> • Ne correspond pas à la stratégie à cause de l'erreur. • Stratégie en cours d'application - le redémarrage est requis. • La stratégie de chiffrement n'est pas définie. • Non pris en charge. • Stratégie en cours d'application.
Les paramètres de l'appareil mobile ne correspondent pas à la stratégie	Les paramètres de l'appareil mobile se distinguent des paramètres définis dans la stratégie Kaspersky Endpoint Security for Android lors de l'analyse des règles de concordance.	<ul style="list-style-type: none"> • Le bouton radio est éteint. • Le bouton radio est allumé.
Des incidents non traités existent	Des incidents non traités existent sur l'appareil. Les incidents peuvent être créés automatiquement, à l'aide des applications administrées de Kaspersky installées sur l'appareil client, ou manuellement par l'administrateur.	<ul style="list-style-type: none"> • Le bouton radio est éteint. • Le bouton radio est allumé.
État de l'appareil défini par l'application	L'état de l'appareil est défini par l'application administrée.	<ul style="list-style-type: none"> • Le bouton radio est éteint. • Le bouton radio est allumé.
Espace disque épuisé sur l'appareil	L'espace disque disponible est inférieur à la valeur indiquée ou l'appareil n'a pas pu être synchronisé avec le Serveur d'administration. L'état <i>Critique</i> ou <i>Attention</i> est redéfini sur <i>OK</i> lorsque l'appareil est synchronisé avec le Serveur d'administration et que l'espace libre sur l'appareil est supérieur ou égal à la valeur spécifiée.	Plus de 0 Mo.
L'appareil n'est plus administré	Lors de la recherche d'appareils, celui-ci est considéré comme visible sur le réseau, mais plus de trois tentatives ratées de synchronisation avec le Serveur d'administration ont eu lieu.	<ul style="list-style-type: none"> • Le bouton radio est éteint.

		<ul style="list-style-type: none"> Le bouton radio est allumé.
La protection est désactivée	L'appareil est visible sur le réseau, mais l'application de sécurité sur l'appareil est désactivée depuis plus longtemps que la durée indiquée.	Plus de 0 minute.
L'application de sécurité n'est pas en cours d'exécution	L'appareil est visible sur le réseau, et une application de sécurité est installée sur l'appareil, mais n'est pas exécutée.	<ul style="list-style-type: none"> Le bouton radio est éteint. Le bouton radio est allumé.

Kaspersky Security Center permet de configurer la permutation automatique de l'état d'un appareil dans un groupe d'administration quand les conditions définies sont remplies. Quand les conditions définies sont remplies, l'appareil client reçoit un des états suivants : *Critique* ou *Attention*. Lorsque les conditions spécifiées ne sont pas remplies, l'état *OK* est affecté à l'appareil client.

Des différents états peuvent correspondre à des différentes valeurs d'une condition. Par exemple, par défaut, si vous respectez la condition **Les bases sont dépassées** avec la valeur **Plus de 3 jours**, l'appareil client se verra affecter l'état *Avertissement*, et avec la valeur **Plus de 7 jours**, l'état *Critique*.

Si vous mettez à niveau Kaspersky Security Center à partir de la version précédente, les valeurs de **Les bases sont dépassées** la condition d'attribution de l'état à *Critique* ou *Avertissement* ne change pas.

Lorsque Kaspersky Security Center attribue un statut à un appareil, pour certaines conditions (voir la colonne Description de la condition), l'indicateur de visibilité est pris en considération. Par exemple, si un appareil administré a reçu l'état *Critique* parce que la condition Les bases sont dépassées a été remplie, et qu'ensuite l'indicateur de visibilité a été placé pour l'appareil, alors l'appareil reçoit l'état *OK*.

Configuration de la permutation des états des appareils

Vous pouvez modifier les conditions pour attribuer le statut *Critique* ou *Avertissement* à un appareil.

Pour activer le changement d'état de l'appareil sur Critique :

1. Dans le menu principal, accédez à **APPAREILS** → **HIÉRARCHIE DES GROUPES**.
2. Dans la liste des groupes qui s'affiche, cliquez sur le lien portant le nom d'un groupe dont vous voulez changer les états de l'appareil.
3. Dans la fenêtre des propriétés qui s'ouvre, sélectionnez l'onglet **État de l'appareil**.
4. Dans le volet de gauche, sélectionnez **Critique**.
5. Dans le volet droit, dans la section **Définir l'état comme Critique si les options suivantes sont définies**, activez la condition pour basculer un appareil en état *Critique*.

Vous pouvez modifier seulement les paramètres qui ne sont pas verrouillés dans la stratégie parent.

6. Sélectionnez le bouton radio à côté de la condition dans la liste.

7. Dans le coin supérieur gauche de la liste, cliquez sur le bouton **Modifier**.

8. Définissez la valeur requise pour la condition sélectionnée.

Certaines conditions n'acceptent pas de valeurs.

9. Cliquez sur le bouton **OK**.

Lorsque les conditions spécifiées sont remplies, l'appareil administré se voit affecter l'état *Critique*.

Pour activer le changement d'état de l'appareil sur Avertissement :

1. Dans le menu principal, accédez à **APPAREILS** → **HIÉRARCHIE DES GROUPES**.

2. Dans la liste des groupes qui s'affiche, cliquez sur le lien portant le nom d'un groupe dont vous voulez changer les états de l'appareil.

3. Dans la fenêtre des propriétés qui s'ouvre, sélectionnez l'onglet **État de l'appareil**.

4. Dans le volet gauche, sélectionnez **Avertissement**.

5. Dans le volet droit, dans la section **Définir l'état comme Avertissement si les options suivantes sont définies**, activez la condition pour basculer un appareil en état *Attention*.

Vous pouvez modifier seulement les paramètres qui ne sont pas verrouillés dans la stratégie parent.

6. Sélectionnez le bouton radio à côté de la condition dans la liste.

7. Dans le coin supérieur gauche de la liste, cliquez sur le bouton **Modifier**.

8. Définissez la valeur requise pour la condition sélectionnée.

Certaines conditions n'acceptent pas de valeurs.

9. Cliquez sur le bouton **OK**.

Lorsque certaines conditions spécifiées sont remplies, l'appareil administré se voit affecter l'état *Avertissement*.

Configuration des paramètres d'envoi des notifications

Vous pouvez configurer une notification à propos des événements qui se produisent dans Kaspersky Security Center. En fonction de la méthode de notification choisie, les types de notifications suivants sont disponibles :

- Email : quand un événement se produit, Kaspersky Security Center envoie une notification aux adresses email indiquées.
- SMS : quand un événement se produit, Kaspersky Security Center envoie une notification aux numéros de téléphone indiqués.

- Fichier exécutable : quand un événement se produit, le fichier exécutable est exécuté sur le Serveur d'administration.

Pour configurer les paramètres d'envoi des notifications des événements qui se produisent dans Kaspersky Security Center :

1. En haut de l'écran, cliquez sur l'icône **Paramètres** (⚙️) en regard du nom du Serveur d'administration requis. La fenêtre des propriétés du Serveur d'administration s'ouvre avec l'onglet **Général** sélectionné.
2. Cliquez sur la section **Notification** et, dans le volet droit, sélectionnez l'onglet de la méthode de notification souhaitée :

- [Email](#) ⓘ

L'onglet **Email** vous permet de configurer la notification d'événement par courrier électronique.

Dans le champ **Destinataires (adresses email)**, indiquez les adresses e-mail auxquelles l'application enverra des notifications. Vous pouvez spécifier plusieurs adresses dans ce champ, en les séparant par un point-virgule.

Dans le champ **Serveurs SMTP**, spécifiez les adresses du serveur de messagerie, en les séparant par un point-virgule. Vous pouvez aussi utiliser une adresse IP ou le nom de l'appareil dans le réseau Windows (nom NetBIOS).

Dans le champ **Port du serveur SMTP**, spécifiez le numéro d'un port de communication du serveur SMTP. Le numéro de port par défaut est 25.

Si vous activez l'option **Utiliser la recherche MX de DNS**, vous pouvez utiliser plusieurs enregistrements MX des adresses IP pour le même nom DNS du serveur SMTP. Le même nom DNS peut avoir plusieurs enregistrements MX avec des priorités différentes pour la réception des emails. Le Serveur d'administration tente d'envoyer des notifications par email au serveur SMTP par ordre croissant de priorité des enregistrements MX.

Si vous activez l'option **Utiliser la recherche MX de DNS** et n'activez pas l'utilisation des paramètres TLS, nous vous recommandons d'utiliser les paramètres DNSSEC sur votre appareil serveur comme mesure supplémentaire de protection pour l'envoi des notifications par email.

Si vous activez l'option **Utiliser l'authentification ESMTP**, vous pouvez spécifier les paramètres d'authentification ESMTP dans les champs **Nom d'utilisateur** et **Mot de passe**. Par défaut, cette option est décochée et les paramètres d'authentification ESMTP ne sont pas disponibles.

Vous pouvez indiquer les paramètres TLS de connexion au serveur SMTP :

- **Ne pas utiliser TLS**

Vous pouvez choisir cette option si vous désactivez le chiffrement des emails.

- **Utiliser TLS si pris en charge par le serveur SMTP**

Vous pouvez choisir cette option si vous voulez utiliser une connexion TLS pour un serveur SMTP. Si le serveur SMTP n'est pas compatible avec TLS, le Serveur d'administration connecte le serveur SMTP sans utiliser TLS.

- **Toujours utiliser TLS, vérifier la validité du certificat de serveur**

Vous pouvez choisir cette option si vous voulez utiliser les paramètres d'authentification TLS. Si le serveur SMTP n'est pas compatible avec TLS, le Serveur d'administration ne peut pas connecter le serveur SMTP.

Nous vous recommandons d'utiliser cette option pour améliorer la protection de la connexion avec un serveur SMTP. Si vous choisissez cette option, vous pouvez définir les paramètres d'authentification pour une connexion TLS.

Si vous choisissez la valeur **Toujours utiliser TLS, vérifier la validité du certificat de serveur**, vous pouvez spécifier un certificat pour l'authentification du serveur SMTP et choisir si vous souhaitez activer la communication via n'importe quelle version de TLS ou uniquement via TLS 1.2 ou les versions ultérieures. Vous pouvez également spécifier un certificat pour l'authentification du client sur le serveur SMTP.

Vous pouvez préciser les certificats pour une connexion TLS en cliquant sur le lien **Indiquer le certificat** :

- Recherchez un fichier de certificat de serveur SMTP :

Vous pouvez recevoir un fichier avec la liste des certificats de l'autorité de certification de confiance et charger le fichier sur le Serveur d'administration. Kaspersky Security Center vérifie si le certificat d'un serveur SMTP est également signé par une autorité de certification de confiance ou non. Kaspersky Security Center ne peut pas se connecter à un serveur SMTP si le certificat du serveur SMTP ne provient pas d'une autorité de certification de confiance.

- Recherchez un fichier de certificat client :

Vous pouvez utiliser un certificat que vous avez reçu de n'importe quelle source, par exemple, de n'importe quelle autorité de certification de confiance. Vous devez spécifier le certificat et sa clé privée en utilisant l'un des types de certificats suivants :

- Certificat X-509 :

Vous devez spécifier un fichier avec le certificat et un fichier avec la clé privée. Les deux fichiers ne dépendent pas l'un de l'autre, et l'ordre de chargement des fichiers est sans importance. Lorsque les deux fichiers sont chargés, vous devez spécifier le mot de passe pour décoder la clé privée. Le mot de passe peut présenter une valeur vide si la clé privée n'est pas encodée.

- Conteneur pkcs12 :

Vous devez charger un seul fichier contenant le certificat et sa clé privée. Lorsque le fichier est chargé, vous devez ensuite indiquer le mot de passe pour décoder la clé privée. Le mot de passe peut présenter une valeur vide si la clé privée n'est pas encodée.

Dans le champ **Objet**, spécifiez l'objet de l'email. Vous pouvez laisser ce champ vide.

Dans la liste déroulante **Modèle d'objet**, sélectionnez le modèle de votre objet. Une variable déterminée par le modèle sélectionné est placée automatiquement dans le champ **Objet**. Vous pouvez construire un objet d'email en sélectionnant plusieurs modèles d'objet.

Dans le champ **Adresse email de l'expéditeur** : si ce paramètre n'est pas défini, l'adresse du destinataire sera utilisée. **Attention** : nous déconseillons l'utilisation d'une fausse adresse email, indiquez l'adresse email de l'expéditeur. Si vous laissez ce champ vide, c'est par défaut l'adresse du destinataire qui est utilisée. Il n'est pas recommandé d'utiliser une adresse email fictive.

Le champ **Message de notification** contient du texte standard avec des informations sur l'événement que l'application envoie lors d'un événement. Ce texte inclut des paramètres de remplacement, comme le nom de l'événement, le nom de l'appareil et le nom de domaine. Vous pouvez modifier le texte du message en ajoutant d'autres [paramètres de remplacement](#) avec des détails plus pertinents de l'événement.

Si le texte de notification contient un caractère en pourcentage (%), vous devez l'indiquer deux fois de suite pour autoriser l'envoi du message. Par exemple, « La charge du processeur est de 100 %% ».

Cliquez sur le lien **Configurer la limite du nombre de notifications** pour indiquer le nombre maximum de notifications que l'application peut envoyer sur l'intervalle de temps spécifié.

Cliquez sur le bouton **Envoyer un message d'essai** pour vérifier si vous avez bien configuré les notifications : l'application envoie une notification de test aux adresses électroniques que vous avez indiquées.

- [SMS](#) 

L'onglet **SMS** vous permet de configurer la transmission de notifications par SMS des divers événements à un téléphone portable. Les messages SMS sont envoyés via une passerelle de messagerie.

Dans le champ **Serveurs SMTP**, spécifiez les adresses du serveur de messagerie, en les séparant par un point-virgule. Vous pouvez aussi utiliser une adresse IP ou le nom de l'appareil dans le réseau Windows (nom NetBIOS).

Dans le champ **Port du serveur SMTP**, spécifiez le numéro d'un port de communication du serveur SMTP. Le numéro de port par défaut est 25.

Si vous activez l'option **Utiliser l'authentification ESMTP**, vous pouvez spécifier les paramètres d'authentification ESMTP dans les champs **Nom d'utilisateur** et **Mot de passe**. Par défaut, cette option est décochée et les paramètres d'authentification ESMTP ne sont pas disponibles.

Vous pouvez indiquer les paramètres TLS de connexion au serveur SMTP :

- **Ne pas utiliser TLS**

Vous pouvez choisir cette option si vous désactivez le chiffrement des emails.

- **Utiliser TLS si pris en charge par le serveur SMTP**

Vous pouvez choisir cette option si vous voulez utiliser une connexion TLS pour un serveur SMTP. Si le serveur SMTP n'est pas compatible avec TLS, le Serveur d'administration connecte le serveur SMTP sans utiliser TLS.

- **Toujours utiliser TLS, vérifier la validité du certificat de serveur**

Vous pouvez choisir cette option si vous voulez utiliser les paramètres d'authentification TLS. Si le serveur SMTP n'est pas compatible avec TLS, le Serveur d'administration ne peut pas connecter le serveur SMTP.

Nous vous recommandons d'utiliser cette option pour améliorer la protection de la connexion avec un serveur SMTP. Si vous choisissez cette option, vous pouvez définir les paramètres d'authentification pour une connexion TLS.

Si vous choisissez la valeur **Toujours utiliser TLS, vérifier la validité du certificat de serveur**, vous pouvez spécifier un certificat pour l'authentification du serveur SMTP et choisir si vous souhaitez activer la communication via n'importe quelle version de TLS ou uniquement via TLS 1.2 ou les versions ultérieures. Vous pouvez également spécifier un certificat pour l'authentification du client sur le serveur SMTP.

Vous pouvez préciser le fichier de certificat du serveur SMTP en cliquant sur le lien **Indiquer le certificat** :

Vous pouvez recevoir un fichier avec la liste des certificats de l'autorité de certification de confiance et charger le fichier sur le Serveur d'administration. Kaspersky Security Center vérifie si le certificat d'un serveur SMTP est également signé par une autorité de certification de confiance ou non. Kaspersky Security Center ne peut pas se connecter à un serveur SMTP si le certificat du serveur SMTP ne provient pas d'une autorité de certification de confiance.

Dans le champ **Destinataires (adresses email)**, indiquez les adresses e-mail auxquelles l'application enverra des notifications. Vous pouvez spécifier plusieurs adresses dans ce champ, en les séparant par un point-virgule. Les notifications seront envoyées aux numéros de téléphone associés aux adresses email spécifiées.

Dans le champ **Objet**, spécifiez l'objet de l'email.

Dans la liste déroulante **Modèle d'objet**, sélectionnez le modèle de votre objet. Une variable conforme au modèle sélectionné est insérée dans le champ **Objet**. Vous pouvez construire un objet d'email en sélectionnant plusieurs modèles d'objet.

Dans le champ **Adresse email de l'expéditeur** : si ce paramètre n'est pas défini, l'adresse du destinataire sera utilisée. Attention : nous déconseillons l'utilisation d'une fausse adresse email, indiquez l'adresse email de l'expéditeur. Si vous laissez ce champ vide, c'est par défaut l'adresse du destinataire qui est utilisée. Il n'est pas recommandé d'utiliser une adresse email fictive.

Dans le champ **Numéros de téléphone destinataires des messages SMS**, indiquez les numéros de téléphone mobile des destinataires des notifications SMS.

Dans le champ **Message de notification**, spécifiez un texte avec des informations sur l'événement que l'application envoie lors d'un événement. Ce texte peut inclure des [paramètres de remplacement](#), comme le nom de l'événement, le nom de l'appareil et le nom du domaine.

Si le texte de notification contient un caractère en pourcentage (%), vous devez l'indiquer deux fois de suite pour autoriser l'envoi du message. Par exemple, « La charge du processeur est de 100 %% ».

Cliquez sur le lien **Configurer la limite du nombre de notifications** pour indiquer le nombre maximum de notifications que l'application peut envoyer pendant l'intervalle de temps spécifié.

Cliquez sur **Envoyer un message d'essai** pour vérifier si vous avez correctement configuré les notifications : l'application envoie une notification de test au destinataire que vous avez indiqué.

- [Fichier exécutable à exécuter](#) 

Si cette méthode de notification est sélectionnée, dans le champ de saisie, vous pouvez indiquer quelle application démarre selon l'événement qui se produit.

Dans le champ **Fichier exécutable qui doit être lancé sur le Serveur d'administration en cas d'événement**, indiquez le dossier et le nom du fichier à exécuter. Avant d'indiquer le fichier, [préparez le fichier et indiquez les variables](#) qui définissent les détails de l'événement à envoyer dans le message de notification. Le dossier et le fichier que vous indiquez doivent se trouver sur le Serveur d'administration.

Cliquez sur le lien **Configurer la limite du nombre de notifications** pour indiquer le nombre maximum de notifications que l'application peut envoyer sur l'intervalle de temps spécifié.

3. Dans l'onglet, définissez les paramètres des notifications.

4. Cliquez sur **OK** pour fermer la fenêtre des propriétés du Serveur d'administration.

Les paramètres de remise des notifications enregistrées sont appliqués à tous les événements qui se produisent dans Kaspersky Security Center.

Vous pouvez [remplacer les paramètres de remise des notifications](#) de certains événements dans la section **Configuration des événements** des paramètres du Serveur d'administration, des paramètres d'une stratégie ou des paramètres d'une application.

Notification relative aux événements via un fichier exécutable

Kaspersky Security Center permet de lancer un fichier exécutable afin de signaler à l'administrateur les événements survenus sur les appareils clients. Le fichier exécutable doit contenir un autre fichier exécutable avec les paramètres variables à envoyer à l'administrateur.

Paramètres variables de description de l'événement

Variable	Description du paramètre secondaire
----------	-------------------------------------

%SEVERITY%	Niveau d'importance de l'événement
%COMPUTER%	Nom de l'appareil où l'événement s'est produit
%DOMAIN%	Domaine
%EVENT%	Event
%DESCR%	Description d'événement
%RISE_TIME%	Heure à laquelle l'événement s'est produit
%KLCSAK_EVENT_TASK_DISPLAY_NAME%	Nom de la tâche
%KL_PRODUCT%	Agent d'administration de Kaspersky Security Center
%KL_VERSION%	Numéro de la version de l'Agent d'administration
%HOST_IP%	Adresse IP
%HOST_CONN_IP%	Adresse IP de la connexion

Exemple :

La notification de l'événement s'opère via un fichier exécutable (par exemple, script1.bat) au sein duquel un autre fichier exécutable (par exemple, script2.bat) contenant la variable %COMPUTER% est lancé. Quand l'événement se produit, le fichier script1.bat est lancé sur l'appareil de l'administrateur. Ce fichier lance à son tour le fichier script2.bat avec la variable %COMPUTER%. L'administrateur reçoit le nom de l'appareil sur lequel l'événement s'est produit.

Annonces de Kaspersky

Cette section décrit comment utiliser, configurer et désactiver les annonces de Kaspersky.

À propos des annonces de Kaspersky

La section des annonces de Kaspersky (**SURVEILLANCE ET RAPPORTS** → **Annonces de Kaspersky**) vous tient informé en fournissant des informations relatives à votre version de Kaspersky Security Center et aux applications administrées installées sur les appareils administrés. Kaspersky Security Center met régulièrement à jour les informations de la section en supprimant les annonces obsolètes et en ajoutant de nouvelles informations.

Le Serveur d'administration doit disposer d'une connexion Internet pour recevoir les annonces de Kaspersky.

Les annonces contiennent des informations des types suivants :

- Annonces relatives à la sécurité

Les annonces relatives à la sécurité visent à maintenir les applications Kaspersky installées sur votre réseau à jour et pleinement fonctionnelles. Les annonces peuvent inclure des informations concernant les mises à jour critiques des applications Kaspersky, des correctifs pour des vulnérabilités détectées et des moyens de résoudre d'autres problèmes dans les applications Kaspersky. Les annonces relatives à la sécurité sont activées par défaut. Si vous ne souhaitez pas recevoir les annonces, vous pouvez [désactiver cette fonctionnalité](#).

Pour vous montrer les informations correspondant à la configuration de la protection de votre réseau, Kaspersky Security Center envoie des données aux serveurs cloud de Kaspersky et ne reçoit que les annonces relatives aux applications Kaspersky installées sur votre réseau. L'ensemble de données qui peut être envoyé aux serveurs est décrit dans le [Contrat de licence utilisateur final](#) que vous acceptez lors de l'installation du Serveur d'administration de Kaspersky Security Center.

- Annonces marketing

Les annonces marketing incluent des informations concernant les offres spéciales pour vos applications Kaspersky, la publicité et les actualités de Kaspersky. Les annonces marketing sont désactivées par défaut. Vous ne recevez ce type d'annonces que si vous avez activé Kaspersky Security Network (KSN). Vous pouvez [désactiver les annonces marketing](#) en désactivant KSN.

Pour ne vous montrer que les informations pertinentes susceptibles de vous aider à protéger vos appareils réseau et de vous être utiles dans vos tâches quotidiennes, Kaspersky Security Center envoie des données aux serveurs cloud de Kaspersky et reçoit les annonces appropriées. L'ensemble des données qui peut être envoyé aux serveurs est décrit dans la section Données traitées de la [Déclaration KSN](#).

Les nouvelles informations sont réparties dans les catégories suivantes, selon leur importance :

1. Informations critiques
2. Nouvelles importantes
3. Avertissement
4. Information

Lorsque de nouvelles informations apparaissent dans la section des annonces de Kaspersky, Kaspersky Security Center 13 Web Console affiche une étiquette de notification correspondant au niveau d'importance des annonces. Vous pouvez cliquer sur l'étiquette pour afficher cette annonce dans la section des annonces de Kaspersky.

Vous pouvez préciser les [paramètres des annonces de Kaspersky](#), y compris les catégories d'annonces que vous souhaitez afficher et l'endroit où vous souhaitez afficher l'étiquette de notification.

Spécification des paramètres d'annonces de Kaspersky

Dans la section [Annonces de Kaspersky](#), vous pouvez spécifier les paramètres des annonces de Kaspersky, y compris les catégories d'annonces que vous souhaitez afficher et l'endroit où vous souhaitez afficher l'étiquette de notification.

Pour configurer les annonces de Kaspersky, procédez comme suit :

1. Dans le menu principal, accédez à **SURVEILLANCE ET RAPPORTS** → **ANNONCES DE KASPERSKY**.
2. Cliquez sur le lien **Paramètres**.
La fenêtre relative aux paramètres des annonces de Kaspersky s'ouvre.
3. Définissez les paramètres suivants :

- Sélectionnez le niveau d'importance des annonces que vous souhaitez afficher. Les annonces des autres catégories ne seront pas affichées.

- Sélectionnez l'endroit où vous souhaitez voir l'étiquette de notification. L'étiquette peut être affichée dans toutes les sections de la console ou dans la section **SURVEILLANCE ET RAPPORTS** et ses sous-sections.

4. Cliquez sur le bouton **OK**.

Les paramètres des annonces de Kaspersky sont précisés.

Désactivation des annonces de Kaspersky

La section [Annonces de Kaspersky](#) (**SURVEILLANCE ET RAPPORTS** → **Annonces de Kaspersky**) vous tient informé en fournissant des informations relatives à votre version de Kaspersky Security Center et aux applications administrées installées sur les appareils administrés. Si vous ne souhaitez pas recevoir les annonces de Kaspersky, vous pouvez désactiver cette fonctionnalité.

Les annonces de Kaspersky incluent deux types d'informations : les annonces relatives à la sécurité et les annonces marketing. Vous pouvez désactiver les annonces de chaque type séparément.

Pour désactiver les annonces relatives à la sécurité, procédez comme suit :

1. Dans la fenêtre de l'application principale, cliquez sur l'icône **Paramètres** (⚙️) en regard du nom du Serveur d'administration requis.

La fenêtre des propriétés du Serveur d'administration s'ouvre.

2. Sous l'onglet **Général**, sélectionnez la section **Annonces de Kaspersky**.

3. Basculez le commutateur sur **Annonces relatives à la sécurité DÉSACTIVÉES**.

4. Cliquez sur le bouton **Enregistrer**.

Les annonces de Kaspersky sont désactivées.

Les annonces marketing sont désactivées par défaut. Vous ne recevez des annonces marketing que si vous avez activé Kaspersky Security Network (KSN). Vous pouvez désactiver ce type d'annonces en désactivant KSN.

Pour désactiver les annonces marketing, procédez comme suit :

1. Dans la fenêtre de l'application principale, cliquez sur l'icône **Paramètres** (⚙️) en regard du nom du Serveur d'administration requis.

La fenêtre des propriétés du Serveur d'administration s'ouvre.

2. Sous l'onglet **Général**, sélectionnez la section **Paramètres KSN**.

3. Désactivez l'option **Lorsque cette option est activée, Kaspersky Security Center 13.1 envoie ses propres statistiques à KSN pour qu'elles soient analysées par les analystes de Kaspersky**.

4. Cliquez sur le bouton **Enregistrer**.

Les annonces marketing sont désactivées.

Sélections d'appareils

Les *sélections d'appareils* sont un outil conçu pour filtrer les appareils en fonction de certaines conditions. Vous pouvez utiliser les sélections d'appareils pour administrer plusieurs appareils : par exemple, pour voir un rapport uniquement au sujet de ces appareils ou pour déplacer ces appareils vers un autre groupe.

Kaspersky Security Center offre un large éventail de *sélections prédéfinies* (par exemple, **Appareils avec l'état Critique, La protection est désactivée, Des menaces actives sont détectées**). Il est impossible de supprimer les sélections prédéfinies. Vous pouvez également créer et configurer des *sélections personnalisées*.

Dans les sélections personnalisées, vous pouvez définir la zone d'action de recherche et sélectionner tous les appareils, les appareils administrés ou les appareils non définis. Certains paramètres sont définis dans les conditions. Vous pouvez créer plusieurs conditions avec différents paramètres de recherche dans la sélection d'appareils. Par exemple, vous pouvez créer deux conditions et définir des plages IP différentes pour chacune d'entre elles. Si plusieurs conditions sont définies, une sélection affiche les appareils qui remplissent n'importe quelle condition. Par contraste, les paramètres de recherche au sein d'une condition sont superposés. Si une plage IP et le nom d'une application installée sont définis dans une condition, seuls ces appareils seront affichés lorsque l'application est installée et que l'adresse IP appartient à la plage indiquée.

Pour afficher une sélection d'appareils, procédez comme suit :

1. Dans le menu principal, accédez à la section **APPAREILS** → **SÉLECTIONS D'APPAREILS** ou **DÉCOUVERTE ET DÉPLOIEMENT** → **SÉLECTIONS D'APPAREILS**.
2. Dans la liste de sélection, cliquez sur le nom de la sélection appropriée.

Le résultat de la sélection d'appareils s'affiche.

Création d'une sélection d'appareils

Pour créer une sélection d'appareils, procédez comme suit :

1. Dans le menu principal, accédez à **APPAREILS** → **SÉLECTIONS D'APPAREILS**.
Une page comportant une liste de sélections d'appareils s'affiche.
2. Cliquez sur le bouton **Ajouter**.
La fenêtre **Paramètres de sélection d'appareils** s'ouvre.
3. Saisissez le nom de la nouvelle sélection.
4. Spécifiez le type d'appareils que vous souhaitez inclure dans la sélection d'appareils.
5. Cliquez sur le bouton **Ajouter**.
6. Dans la fenêtre qui s'ouvre, [spécifiez les conditions](#) à remplir pour inclure les appareils dans cette sélection, puis cliquez sur le bouton **OK**.
7. Cliquez sur le bouton **Enregistrer**.

La sélection d'appareils est créée et ajoutée à la liste des sélections d'appareils.

Configuration d'une sélection d'appareils

Pour configurer la sélection d'appareils, procédez comme suit :

1. Dans le menu principal, accédez à **APPAREILS** → **SÉLECTIONS D'APPAREILS**.

Une page comportant une liste de sélections d'appareils s'affiche.

2. Cliquez sur la sélection d'appareils définie par l'utilisateur qui convient.

La fenêtre **Paramètres de sélection d'appareils** s'ouvre.

3. Sur l'onglet **Général**, spécifiez les conditions à remplir pour inclure des appareils dans la sélection.

4. Cliquez sur le bouton **Enregistrer**.

Les paramètres sont appliqués et enregistrés.

Les paramètres des conditions d'ajout des appareils à une sélection sont décrits ci-dessous. Les conditions sont combinées à l'aide de l'opérateur logique "ou" : la sélection reprend les appareils qui répondent au moins à une des conditions présentées.

Général

La section **Général** permet de modifier le nom de la condition de la sélection et d'indiquer si cette condition doit être intervertie :

- [Rétablir la condition de sélection ?](#)

Si l'option est activée, la condition de sélection définie sera inversée. Tous les appareils qui ne correspondent pas à la condition feront partie de la sélection.

Cette option est Inactif par défaut.

Réseau

La section **Réseau** permet de configurer les critères d'inclusion des appareils dans une sélection sur la base de leurs données de réseau.

- [Nom de l'appareil ou adresse IP ?](#)

Nom de l'appareil sur le réseau Windows (nom NetBIOS).

- [Domaine Windows ?](#)

Les appareils faisant partie du domaine Windows indiqué seront affichés.

- [Groupe d'administration ?](#)

Les appareils faisant partie du groupe d'administration seront affichés.

- [Description ?](#)

Texte apparaissant dans la fenêtre des propriétés de l'appareil : dans le champ **Description** de la section **Général**.

Pour décrire le texte dans le champ **Description**, vous pouvez utiliser les caractères suivants :

- A l'intérieur d'un seul mot :
 - *. Remplace n'importe quelle ligne quel que soit le nombre de caractères.

Exemple :

Pour décrire les mots **Serveur**, **de serveur** ou de serveur, il est possible d'utiliser la ligne **Serveur***

- ?. Remplace un n'importe quel caractère.

Exemple :

Pour décrire les mots **Fenêtre** ou **Fenêtres**, il est possible d'utiliser la ligne **Fenêtr?**.

Caractère * ou ? ne peut pas être utilisé en tant que premier caractère dans la description du texte.

- Pour lier plusieurs mots :
 - Espace. Affiche l'ensemble des appareils dont la description contient l'un des mots de la liste.

Exemple :

Pour décrire la phrase contenant le mot **Secondaire** ou **Virtuel**, il est possible d'utiliser la ligne **Secondaire Virtuel**.

- +. Avant le mot signifie la présence obligatoire du mot dans le texte.

Exemple :

Pour décrire la phrase contenant le mot **Secondaire**, et le mot **Virtuel**, il est possible de saisir la demande **+Secondaire+Virtuel**.

- -. Avant le mot signifie l'absence obligatoire du mot dans le texte.

Exemple :

Pour décrire la phrase avec le mot **Secondaire** et sans le mot **Virtuel**, il est possible de saisir la demande **+Secondaire-Virtuel**.

- "<some text>". Le fragment du texte entre guillemets doit être entièrement présent dans le texte.

Exemple :

Pour décrire la phrase contenant le groupe de mots **Serveur secondaire**, il est possible de saisir la demande **"Serveur secondaire"**.

- [Plage IP](#) 

Si l'option est activée, vous pouvez saisir les adresses IP de début et de fin de la plage IP à laquelle les appareils concernés doivent appartenir.

Cette option est Inactif par défaut.

La section **Tags** permet de configurer les critères d'inclusion des appareils dans une sélection sur la base des mots clés (tags) ajoutés au préalable aux descriptions des appareils administrés :

- [Appliquer si au moins un tag sélectionné coïncide](#) 

Si l'option est activée, les appareils dont la description contient au moins l'un des tags sélectionnés figureront dans les résultats de la recherche.

Si l'option est désactivée, seuls les appareils dont la description contient l'ensemble des tags sélectionnés figureront dans les résultats de la recherche.

Cette option est Inactif par défaut.

- [Le tag doit être inclus](#) 

Si vous avez choisi cette option, les résultats de la recherche reprennent les appareils dont la description contient le tag sélectionné. Dans le cadre de la recherche d'appareils, vous pouvez utiliser le caractère * qui remplace n'importe quelle chaîne quel que soit le nombre de caractères.

Cette option est sélectionnée par défaut.

- [Le tag doit être exclus](#) 

Si vous avez choisi cette option, les résultats de la recherche reprennent les appareils dont la description ne contient pas le tag sélectionné. Dans le cadre de la recherche d'appareils, vous pouvez utiliser le caractère * qui remplace n'importe quelle chaîne quel que soit le nombre de caractères.

Active Directory

La section **Active Directory** permet de configurer les critères d'inclusion d'appareils dans une sélection sur la base de leurs données Active Directory :

- [L'appareil se trouve dans une unité organisationnelle Active Directory](#) 

Si l'option est activée, la sélection inclura les appareils de l'unité Active Directory indiquée dans le champ de saisie.

Cette option est Inactif par défaut.

- [Inclure les unités d'organisations enfants](#) 

Si l'option est activée, la sélection inclut les appareils appartenant aux unités organisationnelles enfants de l'unité organisationnelle Active Directory.

Cette option est Inactif par défaut.

- [L'appareil est un membre du groupe Active Directory](#) 

Si l'option est activée, la sélection inclut les appareils issus du groupe Active Directory indiqué dans le champ de saisie.

Cette option est Inactif par défaut.

Activité réseau

La section **Activité réseau** permet de configurer les critères d'inclusion des appareils dans une sélection sur la base de leur activité réseau :

- [L'appareil est un point de distribution](#) ⓘ

La liste déroulante permet de sélectionner les critères d'inclusion des appareils dans la sélection dans le cadre d'une recherche :

- **Oui.** La sélection contient les appareils qui ne sont pas des points de distribution.
- **Non.** Les appareils qui sont les points de distribution ne seront pas inclus dans la sélection.
- **La valeur n'est pas sélectionnée.** Les critères ne sont pas appliqués.

- [Maintenir la connexion au Serveur d'administration](#) ⓘ

La liste déroulante permet de sélectionner les critères d'inclusion des appareils dans la sélection dans le cadre d'une recherche :

- **Activé.** La sélection comportera des appareils sur lesquels la case **Maintenir la connexion au Serveur d'administration** est cochée.
- **Désactivé.** La sélection comprendra des appareils sur lesquels la case **Maintenir la connexion au Serveur d'administration** est décochée.
- **La valeur n'est pas sélectionnée.** Les critères ne sont pas appliqués.

- [Changement du profil de connexion](#) ⓘ

La liste déroulante permet de sélectionner les critères d'inclusion des appareils dans la sélection dans le cadre d'une recherche :

- **Oui.** La sélection inclura les appareils connectés au Serveur d'administration suite au changement du profil de connexion.
- **Non.** La sélection n'inclura pas les appareils connectés au Serveur d'administration suite au changement du profil de connexion.
- **La valeur n'est pas sélectionnée.** Les critères ne sont pas appliqués.

- [Dernière connexion au Serveur d'administration](#) ⓘ

Cette case permet de définir les critères de recherche d'appareils selon la date et l'heure de la dernière connexion au Serveur d'administration.

Si la case est cochée, le champ de saisie permet d'indiquer les valeurs de l'intervalle de temps (date et heure), durant lequel la dernière connexion de l'Agent d'administration installé sur l'appareil client avec le Serveur d'administration a été effectuée. La sélection contient les appareils qui s'inscrivent dans l'intervalle défini.

Si la case est décochée, le critère ne sera pas appliqué.

Celle-ci est décochée par défaut.

- [Nouveaux appareils détectés lors d'une interrogation du réseau](#) 

Recherche de nouveaux appareils détectés lors du sondage du réseau au cours des derniers jours.

Si l'option est activée, la sélection inclut seulement les nouveaux appareils détectés lors de la recherche d'appareils au cours du nombre de jours défini dans le champ **Période de détection (jours)**.

Si l'option est désactivée, la sélection inclut tous les appareils détectés lors de la recherche d'appareils.

Cette option est Inactif par défaut.

- [Appareil visible](#) 

La liste déroulante permet de sélectionner les critères d'inclusion des appareils dans la sélection dans le cadre d'une recherche :

- **Oui.** L'application est reprise dans la sélection d'appareils visibles sur le réseau à l'heure actuelle.
- **Non.** L'application est reprise dans la sélection d'appareils qui ne sont pas visibles sur le réseau à l'heure actuelle.
- **La valeur n'est pas sélectionnée.** Les critères ne sont pas appliqués.

Application

La section **Application** permet de configurer les critères d'inclusion des appareils dans une sélection sur la base de l'application administrée sélectionnée :

- [Nom de l'application](#) 

Liste déroulante qui permet de sélectionner les critères d'inclusion des appareils dans la sélection dans le cadre d'une recherche selon le nom de l'application de Kaspersky.

La liste ne fournit que le nom des applications disposant de plug-ins d'administration installés sur le poste de travail de l'administrateur.

Si l'application n'est pas sélectionnée, les critères ne sont pas appliqués.

- [Version de l'application](#) 

Champ qui permet de saisir les critères d'inclusion des appareils dans la sélection lors de la recherche par numéro de version de l'application de Kaspersky.

Si le numéro de version n'est pas indiqué, les critères ne sont pas appliqués.

- [Nom de la mise à jour critique](#) 

Champ de saisie qui permet de saisir les critères d'inclusion des appareils dans la sélection lors de la recherche du paquet de mise à jour installé pour l'application par nom ou numéro.

Si le champ n'est pas rempli, les critères ne sont pas appliqués.

- [Dernière mise à jour des modules](#) 

Cette option permet de définir les critères de recherche d'appareils selon l'heure de la dernière mise à jour des modules des applications installées sur les appareils.

Si la case est cochée, le champ de saisie permet d'indiquer les valeurs de l'intervalle de temps (date et heure), durant lequel la dernière mise à jour des modules des applications installées sur les appareils a été effectuée.

Si la case est décochée, le critère ne sera pas appliqué.

Celle-ci est décochée par défaut.

- [L'appareil est administré par Kaspersky Security Center 13](#) 

La liste déroulante permet d'inclure les appareils qui sont administrés via Kaspersky Security Center dans la sélection d'appareils :

- **Oui.** L'application ajoute les appareils administrés via Kaspersky Security Center à la sélection d'appareils.
- **Non.** L'application ajoute les appareils non administrés via Kaspersky Security Center à la sélection d'appareils.
- **La valeur n'est pas sélectionnée.** Les critères ne sont pas appliqués.

- [L'application de sécurité est installée](#) 

La liste déroulante permet d'ajouter à la sélection d'appareils ceux sur lesquels l'application de sécurité est installée :

- **Oui.** L'application inclut les appareils sur lesquels l'application de sécurité est installée dans la sélection d'appareils.
- **Non.** L'application inclut les appareils sur lequel l'application de sécurité n'est pas installée dans la sélection d'appareils.
- **La valeur n'est pas sélectionnée.** Les critères ne sont pas appliqués.

Système d'exploitation

La section **Système d'exploitation** permet de configurer les critères d'inclusion d'appareils dans une sélection en fonction du type de système d'exploitation installé.

- [Version du système d'exploitation](#) 

Si la case est cochée, la liste permet de sélectionner les systèmes d'exploitation. Les appareils avec les systèmes d'exploitation indiqués installés sont inclus dans les résultats de recherche.

- [Taille de bit du système d'exploitation](#) 

Dans la liste déroulante, vous pouvez sélectionner l'architecture du système d'exploitation qui détermine la manière dont la règle de déplacement est appliquée à l'appareil (**Inconnu, x86,AMD64 ou IA64**). Par défaut, aucune option n'est sélectionnée dans la liste, l'architecture du système d'exploitation n'est pas définie.

- [Version du service pack du système d'exploitation](#) ?

Dans ce champ, vous pouvez indiquer la version du paquet du système d'exploitation installé (au format X.Y) en présence de laquelle la règle de déplacement s'applique à l'appareil. Par défaut, la version n'est pas indiquée.

- [Version du système d'exploitation](#) ?

Ce paramètre concerne uniquement les systèmes d'exploitation Windows.

Le numéro de version du système d'exploitation. Vous pouvez indiquer si le système d'exploitation sélectionné doit avoir un numéro de version égal, antérieur ou supérieur. Vous pouvez également configurer la recherche de tous les numéros de version à l'exception du numéro indiqué.

- [ID de version du système d'exploitation](#) ?

Ce paramètre concerne uniquement les systèmes d'exploitation Windows.

L'identifiant de version du système d'exploitation. Vous pouvez indiquer si le système d'exploitation sélectionné doit avoir un ID de version égal, antérieur ou supérieur. Vous pouvez également configurer la recherche de tous les ID de version à l'exception du numéro indiqué.

État de l'appareil

La section **État de l'appareil** permet de configurer les critères d'inclusion des appareils dans une sélection sur la base de la description de l'état de l'appareil envoyé par une application administrée :

- [État de l'appareil](#) ?

Liste déroulante qui permet de sélectionner l'un des états de l'appareil : *OK*, *Critique* ou *Avertissement*.

- [Description d'état de l'appareil](#) ?

Ce champ permet de cocher les cases en regard des conditions qui, lorsqu'elles sont remplies, affectent l'un des états suivants à l'appareil : *OK*, *Critique* ou *Avertissement*.

- [État de l'appareil défini par l'application](#) ?

Liste déroulante vous permettant de sélectionner l'état de la protection en temps réel. Les appareils avec l'état indiqué de la protection en temps réel seront inclus dans la sélection.

Modules de protection

La section **Modules de protection** permet de configurer les critères d'inclusion d'appareils dans une sélection sur la base de leur état de la protection :

- [Les bases de données sont publiées](#)

Si l'option est activée, la recherche d'appareils clients s'exécute selon la date de publication des bases de données antivirus. Les champs de saisies permettent d'indiquer l'intervalle de temps sur la base duquel la recherche aura lieu.

Cette option est Inactif par défaut.

- [Enregistrements dans les bases](#)

Si l'option est activée, la recherche d'appareils clients s'exécute en fonction du nombre d'enregistrements dans la base de données. Les champs de saisie permettent d'indiquer les valeurs inférieures et supérieures du nombre d'enregistrements.

Cette option est Inactif par défaut.

- [Dernière analyse](#)

Si l'option est activée, la recherche d'appareils clients s'exécute en fonction de l'heure de la dernière recherche de virus. Les champs de saisie permettent d'indiquer l'intervalle durant lequel la dernière recherche de virus a été exécutée.

Cette option est Inactif par défaut.

- [Nombre total de détections de menaces](#)

Si l'option est activée, la recherche d'appareils clients s'exécute en fonction du nombre de virus sélectionné. Les champs de saisie permettent d'indiquer les valeurs inférieures et supérieures du nombre de virus découverts.

Cette option est Inactif par défaut.

Registre des applications

La section **Registre des applications** permet de configurer les critères d'inclusion d'appareils dans une sélection sur la base des applications installées :

- [Nom de l'application](#)

La liste déroulante qui permet de sélectionner l'application. Les appareils avec l'application indiquée installée seront inclus dans la sélection.

- [Version de l'application](#)

Le champ de saisie à indiquer la version de l'application sélectionnée.

- [Éditeur](#)

La liste déroulante qui permet de sélectionner l'éditeur de l'application installée sur l'appareil.

- [État de l'application](#) ⓘ

La liste déroulante qui permet de sélectionner l'état de l'application (*Installé, Non installé*). Les appareils sur lesquels l'application indiquée est installée ou non sont inclus dans la sélection en fonction de l'état sélectionné.

- [Rechercher selon la mise à jour](#) ⓘ

Si l'option est activée, la recherche sera exécutée selon les informations présentes dans les mises à jour des applications installées sur les appareils concernés. Une fois que vous avez sélectionné la case à cocher, les champs **Nom de l'application**, **Version de l'application** et **État de l'application** se changent respectivement en **Nom de la mise à jour**, **Version de la mise à jour** et **État**.

Cette option est Inactif par défaut.

- [Nom de l'application de sécurité incompatible](#) ⓘ

La liste déroulante qui permet de sélectionner les applications antivirus des éditeurs tiers. Les appareils avec l'application sélectionnée installée seront inclus dans la sélection pendant la recherche.

- [Tag de l'application](#) ⓘ

La liste déroulante permet de sélectionner le tag de l'application. Tous les appareils sur lesquels sont installés des applications dont la description contient le tag sélectionné, sont repris dans la sélection d'appareils.

- [Appliquer aux appareils sans les tags sélectionnés](#) ⓘ

Si cette option est activée, la sélection inclut des appareils ne contenant aucun des tags sélectionnés.

Si l'option est désactivée, les critères ne sont pas appliqués.

Cette option est Inactif par défaut.

Registre du matériel

La section **Registre du matériel** permet de configurer les critères d'inclusion des appareils dans une sélection sur la base du matériel installé :

- [Appareil](#) ⓘ

La liste déroulante permet de sélectionner le type d'unité. Tous les appareils avec cette unité sont inclus dans les résultats de la recherche.

Le champ prend en charge la recherche en texte intégral.

- [Éditeur](#) ⓘ

La liste déroulante permet de sélectionner le fabricant de la machine virtuelle. Tous les appareils avec cette unité sont inclus dans les résultats de la recherche.

Le champ prend en charge la recherche en texte intégral.

- **Nom de l'appareil** [?](#)

Nom de l'appareil dans le réseau. L'appareil portant le nom indiqué est repris dans la sélection.

- **Description** [?](#)

Description de l'appareil ou du matériel. Les appareils dont la description figure dans le champ seront inclus dans la sélection.

La description de l'appareil peut être librement saisie dans la fenêtre des propriétés. Le champ prend en charge la recherche en texte intégral.

- **Fabricant d'appareil** [?](#)

Nom du fabricant de l'appareil. Les appareils du fabricant figurant dans le champ seront inclus dans la sélection.

Le nom du fabricant peut être saisi dans la fenêtre des propriétés de l'appareil.

- **Numéro de série** [?](#)

Le matériel dont le numéro de série figure dans le champ sera inclus dans la sélection.

- **Numéro d'inventaire** [?](#)

Le matériel dont le numéro d'inventaire figure dans le champ sera inclus dans la sélection.

- **Utilisateur** [?](#)

Le matériel de l'utilisateur figurant dans le champ sera inclus dans la sélection.

- **Emplacement** [?](#)

Emplacement de l'appareil ou du matériel (par exemple dans le bureau ou dans la filiale). Les ordinateurs ou les autres appareils dont l'emplacement figure dans le champ seront inclus dans la sélection.

L'emplacement de l'appareil peut être librement saisi dans la fenêtre des propriétés du matériel.

- **Fréquence du processeur, en MHz** [?](#)

Plage de fréquence du processeur. Les appareils dont la fréquence du processeur est comprise dans la plage figurant dans les champs de saisie (inclus) seront inclus dans la sélection.

- **Noyaux virtuels** [?](#)

Plage de noyaux virtuels du processeur. Les appareils dont le nombre de processeurs est compris dans la plage figurant dans les champs de saisie (inclus) seront inclus dans la sélection.

- **Volume du disque dur (Go)** [?](#)

Plage de volumes du disque dur de l'appareil. Les appareils dont le volume du disque dur est compris dans la plage figurant dans les champs de saisie (inclus) seront inclus dans la sélection.

- [Taille de la mémoire \(Mo\)](#) [?]

Plage de valeur du volume de mémoire RAM de l'appareil. Les appareils dont le volume de mémoire RAM est compris dans la plage figurant dans les champs de saisie (inclus) seront inclus dans la sélection.

Machines virtuelles

La section **Machines virtuelles** permet de configurer les critères d'inclusion des appareils dans une sélection selon qu'il s'agit de machines virtuelles ou d'appareils inclus dans une infrastructure de type Virtual Desktop Infrastructure (VDI) :

- [Est une machine virtuelle](#) [?]

La liste déroulante permet de sélectionner les éléments suivants :

- **Ignorer.**
 - **Non.** Les appareils recherchés ne doivent pas être des machines virtuelles.
 - **Oui.** Les appareils recherchés doivent être des machines virtuelles.

- [Type de machine virtuelle](#) [?]

La liste déroulante permet de sélectionner le fabricant de la machine virtuelle.

Cette liste déroulante est disponible si les valeurs **Oui** ou **Ignorer** sont sélectionnées dans la liste déroulante **Est une machine virtuelle**.

- [Membre d'une Virtual Desktop Infrastructure](#) [?]

La liste déroulante permet de sélectionner les éléments suivants :

- **Ignorer.**
 - **Non.** Les appareils recherchés ne doivent pas faire partie de Virtual Desktop Infrastructure.
 - **Oui.** Les appareils recherchés doivent faire partie de Virtual Desktop Infrastructure (VDI).

Vulnérabilités et mises à jour

La section **Vulnérabilités et mises à jour** permet de définir les critères d'inclusion d'appareils dans une sélection sur la base de leur source de mise à jour Windows Update :

- [WUA est transféré sur le Serveur d'administration](#) [?]

Dans la liste déroulante, vous pouvez sélectionner une des options de recherche suivantes :

- **Oui.** Si cette option a été sélectionnée, les appareils qui reçoivent les mises à jour Windows Update depuis le Serveur d'administration sont inclus dans les résultats de recherche.
- **Non.** Si cette option a été sélectionnée, les appareils qui reçoivent les mises à jour Windows Update depuis une autre source sont inclus dans les résultats de recherche.

Utilisateurs

La section **Utilisateurs** permet de configurer les critères d'inclusion des appareils dans une sélection sur la base des comptes utilisateurs utilisés pour ouvrir la session dans le système d'exploitation.

- [Dernier utilisateur ayant accédé au système](#) ?

Si l'option est activée, cliquez sur le bouton **Parcourir** pour définir un compte utilisateur. Les résultats de recherche comprennent les appareils dont le dernier accès au système d'exploitation a été effectué par l'utilisateur indiqué.

- [Utilisateur ayant accédé au moins une fois au système](#) ?

Si l'option est activée, cliquez sur le bouton **Parcourir** pour définir un compte utilisateur. Les résultats de recherche comprennent les appareils sur lesquels l'utilisateur indiqué a déjà accédé au système.

Problèmes ayant une incidence sur l'état dans les applications administrées

La section **Problèmes ayant une incidence sur l'état dans les applications administrées** permet de spécifier les critères d'inclusion des appareils dans une sélection sur la base de la liste des problèmes potentiels détectés par une application administrée. Si au moins un des problèmes que vous avez sélectionné existe sur un appareil, l'appareil est repris dans la sélection. Quand vous sélectionnez un problème repris pour plusieurs applications, vous avez la possibilité de sélectionner ce problème dans toutes les listes automatiquement.

- [Description d'état de l'appareil](#) ?

Vous pouvez cocher les cases pour les descriptions des états de l'application administrée dont la réception entraînera l'inclusion de l'appareil dans la sélection. Quand vous sélectionnez un état repris pour plusieurs applications, vous avez la possibilité de sélectionner cet état dans toutes les listes automatiquement.

État des composants des applications administrées

La section **État des composants des applications administrées** permet de configurer les critères d'inclusion des appareils dans une sélection sur la base de l'état des modules dans les applications administrées :

- [État de protection contre les fuites de données](#) ?

Recherchez des appareils sur la base de l'état de la Protection contre les fuites de données (*Aucune donnée de l'appareil, Arrêté(e), En cours de démarrage, Suspendu(e), En cours d'exécution, Échec*).

- [État de protection des serveurs de collaboration](#) ?

Recherchez des appareils sur la base de l'état de la protection de collaboration du serveur (*Aucune donnée de l'appareil, Arrêté(e), En cours de démarrage, Suspendu(e), En cours d'exécution, Échec*).

- [État de Endpoint Protection des serveurs de messagerie](#) ?

Recherchez des appareils sur la base de l'état de la protection du Serveur de messagerie (*Aucune donnée de l'appareil, Arrêté(e), En cours de démarrage, Suspendu(e), En cours d'exécution, Échec*).

- [État de Endpoint Sensor](#) ?

Recherchez des appareils sur la base de l'état du module Endpoint Sensor (*Aucune donnée de l'appareil, Arrêté(e), En cours de démarrage, Suspendu(e), En cours d'exécution, Échec*).

Chiffrement

[Algorithme de chiffrement](#) ?

Standard d'algorithme de chiffrement symétrique par bloc Advanced Encryption Standard (AES). La liste déroulante permet de sélectionner la taille de la clé de chiffrement (56, 128, 192 ou 256 bits).

Les valeurs possibles sont *AES56, AES128, AES192, AES256*.

Segments dans le cloud

La section **Segments dans le cloud** permet de configurer les critères d'inclusion des appareils dans une sélection sur la base de leur appartenance aux segments dans le Cloud :

- [L'appareil se trouve dans un segment dans le cloud](#) ?

Si l'option est activée, vous pouvez cliquer sur le bouton **Parcourir** pour indiquer le segment dans lequel rechercher.

Si l'option **Y compris les objets enfants** est également activée, la recherche est exécutée sur l'ensemble des objets enfants du segment indiqué.

Seuls les appareils du segment choisi figurent dans les résultats de la recherche.

- [Appareil détecté à l'aide de l'API](#) ?

La liste déroulante permet de choisir si vous pouvez détecter un appareil à l'aide des outils de l'API.

- **AWS.** L'appareil est détecté via l'utilisation de l'API AWS, autrement dit, l'appareil est bel et bien dans le cloud AWS.
- **Azure.** L'appareil a été détecté via l'utilisation de l'API Azure, autrement dit, l'appareil est bel et bien dans le cloud Azure.
- **Google Cloud.** L'appareil a été détecté via l'utilisation de l'API Google, autrement dit, l'appareil est bel et bien dans le cloud Google.
- **Non.** L'appareil n'est pas détecté à l'aide de l'API AWS, Azure ou Google, c'est-à-dire qu'il se trouve en dehors du Cloud, ou qu'il se trouve sur le Cloud, mais qu'il est pour quelque raison que ce soit inaccessible pour la recherche à l'aide d' API.
- Pas de valeur. Le critère n'est pas appliqué

Modules de l'application

Cette section contient la liste des modules des applications dont le plug-in d'administration correspondant est installé dans la Console d'administration.

La section **Modules de l'application** permet de définir les critères d'inclusion des appareils dans une sélection sur la base des états et des numéros de version des modules faisant référence à l'application que vous avez sélectionnée :

- [État](#) 

Recherchez les appareils selon les états des modules renvoyés par une application au Serveur d'administration. Vous avez le choix entre les états suivants : *Aucune donnée de l'appareil*, *Arrêté*, *En cours de démarrage*, *Suspendu*, *En cours d'exécution*, *Dysfonctionnement* ou *Non installé*. Si le module sélectionné de l'application installée sur un appareil administré possède l'état indiqué, l'appareil est repris dans la sélection d'appareils.

États envoyés par les applications :

- *En cours de démarrage* : l'initialisation du module est actuellement en cours.
- *En cours d'exécution* : le module est activé et fonctionne correctement.
- *Suspendu* : le module est suspendu, par exemple, après que l'utilisateur a suspendu la protection dans l'application administrée.
- *Dysfonctionnement* : une erreur s'est produite lors du fonctionnement du module.
- *Arrêté* : le module est désactivé et ne fonctionne pas pour l'instant.
- *Non installé* : l'utilisateur n'a pas sélectionné le module en vue de l'installer lors de la configuration de l'installation personnalisée de l'application.

A la différence des autres états, l'état *Aucune donnée de l'appareil* n'est pas envoyé par les applications. Cette option indique que les applications n'ont aucune information sur l'état du module sélectionné. Cela peut se produire, par exemple, quand le module sélectionné n'appartient à aucune des applications installées sur l'appareil ou quand l'appareil est éteint.

- [Version](#) 

Recherchez les appareils en fonction du numéro de version du module que vous avez sélectionné dans la liste. Vous pouvez taper un numéro de version, par exemple 3.4.1.0, puis indiquez si le numéro de version du module sélectionné doit être égal, antérieur ou postérieur. Vous pouvez également configurer la recherche de toutes les versions à l'exception du numéro indiqué.

Journal d'activité de Kaspersky Security Center 13 Web Console

Le journal d'activité de Kaspersky Security Center 13 Web Console peut vous aider à rechercher les causes du dysfonctionnement du logiciel. Lorsque vous contactez le support technique de Kaspersky pour un dysfonctionnement de Kaspersky Security Center 13 Web Console, les spécialistes du support technique de Kaspersky peuvent vous demander les fichiers log de Kaspersky Security Center 13 Web Console. Les fichiers log de Kaspersky Security Center 13 Web Console sont stockés dans le dossier d'installation de <Kaspersky Security Center 13 Web Console folder>/logs, tant que vous utilisez l'application. Les fichiers log ne sont pas envoyés automatiquement aux spécialistes du support technique de Kaspersky.

Pour activer le journal d'activité de Kaspersky Security Center 13 Web Console,

Cochez la case **Enable logging of Kaspersky Security Center 13 Web Console activities** dans la fenêtre des **Kaspersky Security Center 13 Web Console connection settings** de l'[Assistant de paramétrage de Kaspersky Security Center 13 Web Console](#).

Les fichiers log sont au format texte.

Les noms de fichier log sont au format logs- <nom du module>.<nom d'appareil>-<numéro de révision du fichier>.AAAA-MM-JJ, où

- <nom du module> est le nom du module de Kaspersky Security Center ou le nom du plug-in d'administration de Kaspersky Security Center 13 Web Console.
- <nom d'appareil> est le nom de l'appareil sur lequel le <nom du module> est exécuté.
- <numéro de révision du fichier> est le numéro du fichier journal créé pour <nom du module> exécuté sur <nom d'appareil>. Dans une journée, plusieurs fichiers journaux peuvent être créés pour le même <nom du module> et <nom d'appareil>. La taille maximale d'un fichier log est de 50 Mo. Si la taille maximale du fichier est atteinte, un nouveau fichier log est créé. Un nouveau fichier journal <numéro de révision du fichier> est incrémenté de 1.
- AAAA, MM et JJ représentent l'année, le mois et le jour de la création du log. Lorsqu'un nouveau jour commence, un nouveau fichier log est créé.

Intégration entre Kaspersky Security Center et d'autres solutions

Cette section décrit comment configurer l'accès de Kaspersky Security Center Web Console à une autre application Kaspersky, comme Kaspersky Endpoint Detection and Response et Kaspersky Managed Detection and Response ainsi que comment configurer l'exportation vers les systèmes SIEM.

Configuration de l'accès à KATA/KEDR Web Console

Kaspersky Anti Targeted Attack (KATA) et Kaspersky Endpoint Detection and Response (KEDR) sont deux blocs fonctionnels de [Kaspersky Anti Targeted Attack Platform](#). Vous pouvez gérer ces blocs fonctionnels par la console Web de Kaspersky Anti Targeted Attack Platform (KATA / KEDR Web Console). Si vous utilisez Kaspersky Security Center 13 Web Console et KATA/KEDR Web Console, vous pouvez configurer l'accès KATA/KEDR Web console directement depuis l'interface de Kaspersky Security Center 13 Web Console.

Configuration de l'accès à KATA / KEDR Web Console :

1. Dans la liste déroulante **Paramètres de la console**, sélectionnez **Intégration**.
La fenêtre **Paramètres de la console** s'ouvre.
2. Sélectionnez l'onglet **Intégration**.
3. Sous l'onglet **Intégration**, sélectionnez la section **KATA**.
4. Entrez l'URL de KATA/KEDR Web Console dans le champ **URL vers KATA / KEDR Web Console**.
5. Cliquez sur le bouton **Enregistrer**.

La liste déroulante **Administration avancée** s'ajoute à la fenêtre principale de l'application. Vous pouvez utiliser ce menu pour ouvrir la KATA / KEDR Web Console. Cliquez sur **Cybersécurité avancée** : un nouvel onglet s'ouvre dans votre navigateur avec l'URL que vous avez indiquée.

Établissement d'une connexion en arrière-plan

Pour permettre à Kaspersky Security Center 13 Web Console d'effectuer ses tâches en arrière-plan, vous devez établir une connexion en arrière-plan entre Kaspersky Security Center Web Console et le Serveur d'administration. Vous ne pouvez établir cette connexion que si votre compte dispose du droit [Modifier les ACL des objets](#) de la zone fonctionnelle **Fonctions générales : Autorisations utilisateur**.

Si vous installez le plug-in de Kaspersky Endpoint Security for Windows 11.6.0 ou si vous mettez à jour le plug-in de Kaspersky Endpoint Security for Windows à partir d'une version antérieure à 11.7 et qu'une connexion en arrière-plan n'est pas encore établie, une notification s'affiche vous indiquant que vous devez établir une connexion en arrière-plan. De plus, vous devrez accorder au compte de service les droits de [Fonctions générales](#) : zone fonctionnelle [Opérations sur le Serveur d'administration](#).

Pour établir une connexion en arrière-plan :

1. Dans la liste déroulante **Paramètres de la console**, sélectionnez **Intégration**.
La fenêtre **Paramètres de la console** s'ouvre.
2. Sélectionnez l'onglet **Intégration**.
3. Sous l'onglet **Intégration**, sélectionnez la section **Cross-service integration**.
4. Basculez le commutateur permettant d'établir une connexion en arrière-plan sur la position suivante : **Establish a background connection for cross-service integration ENABLED**.
5. Dans la section **Establish a background connection** ouverte, cliquez sur le bouton **OK**.

La connexion en arrière-plan entre Kaspersky Security Center Web Console et le Serveur d'administration est établie. Le Serveur d'administration crée un compte pour la connexion en arrière-plan, et ce compte est utilisé comme compte de service pour maintenir l'interaction entre Kaspersky Security Center et une autre application ou solution de Kaspersky. Le nom de ce compte de service contient le préfixe NWCSvcUser.

Pour des raisons de sécurité, le Serveur d'administration modifie automatiquement le mot de passe du compte de service une fois tous les 30 jours. Vous ne pouvez pas supprimer le compte de service manuellement. Le Serveur d'administration supprime ce compte automatiquement lorsque vous désactivez une connexion interservices. Le Serveur d'administration crée un compte de service unique pour chaque Console d'administration et affecte tous les comptes de service au groupe de sécurité portant le nom ServiceNwcGroup. Le Serveur d'administration crée automatiquement ce groupe de sécurité lors du processus d'installation de Kaspersky Security Center. Vous ne pouvez pas supprimer ce groupe de sécurité manuellement.

Utilisation de Kaspersky Security Center 13 Web Console dans le Cloud

Cette section fournit des informations sur les fonctionnalités de Kaspersky Security Center 13 Web Console relatives au déploiement et à la maintenance de Kaspersky Security Center dans les environnements cloud comme Amazon Web Services, Microsoft Azure ou Google Cloud.

Pour travailler dans un environnement Cloud, vous avez besoin d'une [licence](#) spéciale. Si vous ne disposez pas d'une telle licence, les éléments d'interface liés aux appareils Cloud ne sont pas affichés.

Assistant de configuration de Kaspersky Security Center 13 Web Console pour une utilisation dans le Cloud

Pour configurer Kaspersky Security Center à l'aide de cet Assistant, vous devez disposer des éléments suivants :

- Les informations d'identification particulières pour un environnement cloud :
 - Un [rôle IAM qui a reçu l'autorisation de sonder le segment dans le Cloud](#) ou un [compte utilisateur IAM qui a reçu l'autorisation de sonder le segment dans le Cloud](#) (pour une utilisation avec Amazon Web Services)
 - [Un ID de l'application Azure, un mot de passe et un abonnement](#) (pour une utilisation avec Microsoft Azure).
 - [Adresse email du client Google, ID du projet et clé privée](#) (pour une utilisation avec Google Cloud)
- Plug-in pour Kaspersky Endpoint Security for Linux (plug-in de Web Console)
- Plug-in pour Kaspersky Endpoint Security for Windows (plug-in de Web Console)
- Agent d'administration pour Windows
- Agent d'administration pour Linux
- Paquet d'installation pour Kaspersky Endpoint Security for Linux
- Paquet d'installation pour Kaspersky Security for Windows Server

L'Assistant de configuration pour une utilisation dans le Cloud démarre automatiquement à la première connexion via la Console d'administration au Serveur d'administration si vous déployez Kaspersky Security Center depuis une image AMI prête. Vous pouvez également lancer l'Assistant de configuration pour une utilisation dans le Cloud manuellement à tout moment.

Pour lancer l'Assistant de configuration pour une utilisation dans le Cloud manuellement,

Dans le menu principal, accédez à **DÉCOUVERTE ET DÉPLOIEMENT** → **DÉPLOIEMENT ET ATTRIBUTION** → **Assistant de configuration pour une utilisation dans le Cloud**.

L'Assistant démarre.

Une session de travail moyenne de cet Assistant dure environ 15 minutes.

Étape 1. Lecture des informations sur l'Assistant

Lisez la documentation à propos de l'Assistant de configuration pour une utilisation dans le Cloud sur la page d'accueil, puis cliquez sur **Suivant** pour continuer.

Étape 2. Licence de l'application

Cette étape ne s'affiche que si vous utilisez une image AMI selon le principe BYOL et que vous n'avez pas activé l'application avec une licence Kaspersky Security for Virtualization ou une licence Kaspersky Hybrid Cloud Security.

Indiquez la clé de licence et cliquez sur **Suivant** pour continuer.

La clé de licence est ajoutée au stockage du Serveur d'administration.

Si vous exécutez de nouveau l'Assistant, cette étape ne s'affiche pas.

Étape 3. Sélection de l'environnement cloud et de l'autorisation

Cette section présente les fonctionnalités applicables uniquement à Kaspersky Security Center 12.1 ou version ultérieure.

Définissez les paramètres suivants :

- **[Environnement Cloud](#)**

Sélectionnez le Cloud dans lequel vous déployez Kaspersky Security Center : AWS, Azure ou Google Cloud.

Si vous prévoyez de travailler avec plusieurs environnements cloud, sélectionnez un environnement, puis exécutez de nouveau l'Assistant.

- **[Nom de la connexion](#)**

Saisissez un nom pour la connexion. Le nom ne peut pas contenir plus de 256 caractères. Seuls les caractères Unicode sont admis.

Ce nom servira aussi pour le groupe d'administration des appareils dans le cloud.

Si vous prévoyez de travailler avec plusieurs environnements Cloud, vous pourriez inclure le nom de l'environnement dans le nom de la connexion, par exemple, « Segment Azure », « Segment AWS » ou « Segment Google ».

Entrez vos informations d'identification pour recevoir l'autorisation dans l'environnement cloud que vous avez indiqué.

AWS

Si vous avez sélectionné AWS comme le type de segment dans le Cloud, vous avez besoin d'un rôle IAM ou d'une clé d'accès AWS IAM pour sonder davantage le segment dans le Cloud.

- **Rôle AWS IAM attribué à une instance EC2**

Sélectionnez cette option si vous disposez d'un [rôle IAM avec les droits requis](#) pour le Serveur d'administration.

- **Utilisateur AWS IAM**

Sélectionnez cette option si vous disposez d'une [clé d'accès AWS IAM](#). Entrez vos données clés :

- **[ID de la clé d'accès](#)**

L'ID de clé d'accès IAM est une suite de caractères alphanumériques. Vous avez reçu l'ID de clé [lors de la création du compte utilisateur IAM](#).

Ce champ est accessible si vous avez opté pour l'autorisation à l'aide d'une clé d'accès AWS IAM et non pas d'un rôle IAM.

- [Clé secrète](#) 

La clé secrète que vous avez reçue avec l'ID de clé d'accès [quand vous avez créé le compte utilisateur IAM](#).

Les caractères de la clé secrète s'affichent sous la forme d'astérisques. Après que vous avez commencé à saisir la clé secrète, le bouton **Afficher** apparaît. Cliquez sur ce bouton pendant le temps qu'il vous faut pour consulter les caractères saisis.

Ce champ est accessible si vous avez opté pour l'autorisation à l'aide d'une clé d'accès AWS IAM et non pas d'un rôle IAM.

Pour afficher les caractères que vous avez entrés, cliquez sur le bouton **Afficher** et maintenez-le enfoncé.

Azure

Si vous avez choisi Azure comme le type de segment dans le Cloud, configurez les paramètres suivants de la connexion qui interviendra à l'avenir dans le sondage des segments dans le Cloud :

- [ID de l'application Azure](#) 

Vous avez [créé](#) cet ID de l'application sur le portail Azure.

Vous pouvez fournir un ID de l'application Azure pour le sondage et d'autres fins. Si vous souhaitez sonder un autre segment Azure, il faut d'abord supprimer la connexion Azure existante.

- [ID de l'abonnement Azure](#) 

Vous [avez créé](#) l'abonnement sur le portail Azure.

- [Mot de passe de l'application Azure](#) 

Vous avez obtenu le mot de passe de l'ID de l'application quand vous [avez créé celui-ci](#).

Les caractères de la mot de passe s'affichent sous la forme d'astérisques. Après que vous avez commencé à saisir le mot de passe, le bouton **Afficher** apparaît. Maintenez ce bouton enfoncé pour voir les caractères saisis.

Pour afficher les caractères que vous avez entrés, cliquez sur le bouton **Afficher** et maintenez-le enfoncé.

- [Nom du compte du stockage Azure](#) 

Vous avez créé le nom du [Compte du stockage Azure](#) pour utiliser Kaspersky Security Center.

- [Clé d'accès au stockage Azure](#) 

Vous avez reçu un mot de passe (une clé) lorsque vous avez créé le compte du stockage Azure pour utiliser Kaspersky Security Center.

La clé est disponible dans la section « Aperçu du compte du stockage Azure », dans la sous-section « Clés ».

Pour afficher les caractères que vous avez entrés, cliquez sur le bouton **Afficher** et maintenez-le enfoncé.

Google Cloud

Si vous avez choisi Google Cloud comme le type de segment dans le Cloud, configurez les paramètres suivants de la connexion qui interviendra à l'avenir dans le sondage segments dans le Cloud :

- [Adresse email du client](#) ?

L'email client est l'adresse email que vous avez utilisée pour enregistrer votre projet sur Google Cloud.

- [Identifiant du projet](#) ?

L'identifiant du projet est l'identifiant que vous avez reçu lors de l'enregistrement de votre projet sur Google Cloud.

- [Clé privée](#) ?

La clé privée est la séquence de caractères que vous avez reçue comme clé privée lors de l'enregistrement de votre projet sur Google Cloud. Envisagez de copier et coller cette séquence pour éviter les erreurs.

Pour afficher les caractères que vous avez entrés, cliquez sur le bouton **Afficher** et maintenez-le enfoncé.

La connexion que vous avez définie est enregistrée dans les paramètres de l'application.

L'Assistant de configuration pour une utilisation dans le Cloud vous permet de définir un seul segment. Par la suite, vous pouvez indiquer d'autres connexions pour l'administration d'autres segments dans le Cloud.

Cliquez sur **Suivant** pour continuer.

Étape 4. Sondage des segments, configuration de la synchronisation avec le Cloud et sélection des actions ultérieures

Cette étape marque le début du sondage des segments dans le Cloud et la création automatique d'un groupe d'administration spécial pour les appareils Cloud. Les appareils trouvés lors du sondage sont placés dans ce groupe. C'est ici aussi que vous allez programmer le sondage du segment dans le cloud (par défaut, toutes les 5 minutes ; vous pouvez [modifier ce paramètre](#) ultérieurement).

La règle de déplacement automatique [Synchronisation avec Cloud](#) est créée à cette étape. À chaque analyse ultérieure du réseau Cloud, les appareils virtuels détectés sont déplacés dans le sous-groupe correspondant au sein du groupe **Appareils administrés\Cloud**.

Configurez les paramètres suivants :

- [Synchroniser les groupes d'administration avec la structure Cloud](#) ?

Quand cette option est activée, le groupe **Cloud** est créé automatiquement dans le groupe **Appareils administrés** et la Recherche d'appareils dans le Cloud démarre. Les machines virtuelles détectées à chaque analyse du réseau Cloud sont déplacées dans le groupe Cloud. La structure des sous-groupes d'administration au sein de ce groupe correspond à la structure de votre segment dans le Cloud (dans AWS, les zones d'accessibilité et les groupes de déplacement ne sont pas représentés dans la structure dans Azure, les sous-réseaux ne sont pas représentés dans la structure). Les appareils qui ne sont pas identifiés en tant qu'instances dans le Cloud se trouvent dans le groupe **Appareils non définis**. Cette structure de groupes permet d'installer les applications antivirus sur les instances à l'aide des tâches d'installation de groupe et de configurer de différentes stratégies pour différents groupes.

Quand l'option est désactivée, le groupe **Cloud** est aussi créé et une recherche d'appareil est lancée toutefois, les sous-groupes qui correspondent à la structure du segment dans le Cloud ne sont pas créés au sein du groupe. Toutes les instances détectées se trouvent dans le groupe d'administration **Cloud** et s'affichent dans une liste commune. Si lors de l'utilisation de Kaspersky Security Center, vous devez effectuer une synchronisation, vous pourrez modifier les propriétés de la règle **Synchronisation avec Cloud** et la forcer. Le forçage de la règle reconstruit la structure des groupes à l'intérieur du groupe Cloud de manière à ce qu'elle corresponde à la structure de votre segment dans le Cloud.

Cette option est Inactif par défaut.

- **Déployer la protection** ⓘ

Quand cette option est sélectionnée, l'Assistant crée une tâche d'installation d'applications de sécurité sur les instances. La fin de l'assistant est automatiquement suivie du lancement de l'assistant de déploiement de la protection sur vos segments dans le Cloud, et vous pouvez installer sur celles-ci l'Agent d'administration et les applications de sécurité.

Kaspersky Security Center peut réaliser le déploiement à l'aide de ses propres outils. Si vous n'avez pas les permissions pour installer les applications sur les instances EC2 ou les machines virtuelles Azure, vous pouvez configurer la tâche **Installation à distance** manuellement et précisez un compte disposant des permissions requises. Dans ce cas, la tâche Installation à distance ne fonctionnera pas pour les appareils détectés par l'API d'AWS ou Azure. Cette tâche fonctionne uniquement pour les appareils détectés à l'aide du sondage Active Directory, du sondage des domaines Windows ou du sondage des pages IP.

Si cette option n'est pas sélectionnée, l'Assistant de déploiement de la protection ne démarre pas et la création des tâches d'installation des applications de sécurité sur les instances n'a pas lieu. Vous pouvez réaliser ces deux opérations manuellement plus tard.

Si vous sélectionnez l'option Déployer la protection, la section **Redémarrage des appareils** devient accessible. Dans cette section, vous devez choisir ce qu'il faut faire lorsque le système d'exploitation d'un appareil cible doit être redémarré. Sélectionnez s'il faut ou non redémarrer l'appareil si le système d'exploitation doit être redémarré pendant l'installation des applications :

- **Ne pas redémarrer** ⓘ

Si cette option a été sélectionnée, l'appareil ne sera pas redémarré après l'installation de l'application de sécurité.

- **Redémarrer** ⓘ

Si cette option a été sélectionnée, l'appareil sera redémarré après l'installation de l'application de sécurité.

Cliquez sur **Suivant** pour continuer.

Pour Google Cloud, vous ne pouvez effectuer de déploiement qu'avec les outils natifs de Kaspersky Security Center. Si vous avez sélectionné Google Cloud, l'option **Déployer la protection** n'est pas disponible.

Étape 5. Configuration de Kaspersky Security Network pour Kaspersky Security Center

Indiquez les paramètres du transfert des informations sur le fonctionnement de Kaspersky Security Center dans la base de connaissances de Kaspersky Security Network (KSN). Sélectionnez l'une des options ci-dessous :

- [J'accepte les conditions de Kaspersky Security Network](#) 

Kaspersky Security Center et les applications administrées installées sur les appareils client transfèrent automatiquement les détails de leurs opérations à [Kaspersky Security Network](#). La coopération avec Kaspersky Security Network garantit une mise à jour plus rapide des bases de données sur les virus et les menaces, ce qui améliore la vitesse de réaction face aux menaces naissantes.

- [Je refuse les termes du Kaspersky Security Network](#) 

Kaspersky Security Center et les applications administrées ne fourniront aucune information à Kaspersky Security Network.

Si vous sélectionnez cette option, l'utilisation de Kaspersky Security Network sera désactivée.

Kaspersky recommande la participation au Kaspersky Security Network.

Les accords KSN pour les applications administrées peuvent également être affichés. Si vous acceptez d'utiliser Kaspersky Security Network, l'application administrée enverra des données à Kaspersky. Si vous n'acceptez pas de participer à Kaspersky Security Network, l'application administrée n'enverra aucune donnée à Kaspersky. (Vous pouvez modifier ce paramètre ultérieurement dans la stratégie de l'application.)

Cliquez sur **Suivant** pour continuer.

Étape 6. Création d'une configuration initiale de protection

Vous pouvez consulter une liste de stratégies et de tâches créées.

Attendez la fin de la création des stratégies et des tâches, puis cliquez sur **Suivant** pour continuer. Sur la dernière page de l'assistant, cliquez sur le bouton **Terminer** pour quitter.

Sondage de segments du réseau via Kaspersky Security Center 13 Web Console

Le Serveur d'administration reçoit les informations sur la structure du réseau (et sur les appareils qui en font partie) au cours des sondages réguliers des segments dans le Cloud à l'aide des outils de l'API d'AWS, de l'API d'Azure et de l'API de Google. Sur la base des informations obtenues, Kaspersky Security Center met à jour le contenu des dossiers Appareils non définis et Appareils administrés. Si vous avez configuré le déplacement automatique des appareils dans les groupes d'administration, les appareils détectés sont inclus dans les groupes d'administration.

Pour que le Serveur d'administration puisse sonder les segments dans le Cloud, vous devez posséder les privilèges correspondants fournis avec un rôle IAM ou le compte utilisateur IAM (dans AWS) ou avec l'ID de l'application et le mot de passe (dans Azure) ou avec un email client de Google, un identifiant de projet Google et une clé privée (dans Google Cloud).

Vous pouvez ajouter et supprimer des connexions, ainsi que configurer une programmation du sondage pour chaque segment dans le Cloud.

Ajout de connexions pour le sondage des segments dans le Cloud

Pour ajouter une connexion pour le sondage des segments dans le Cloud à la liste des connexions disponibles, procédez comme suit :

1. Dans le menu principal, accédez à **DÉCOUVERTE ET DÉPLOIEMENT** → **DÉCOUVERTE** → **CLOUD**.

2. Dans la fenêtre qui s'ouvre, cliquez sur **Propriétés**.

3. Dans la fenêtre **Paramètres** qui s'ouvre, cliquez sur **Ajouter**.

La fenêtre **Paramètres du segment dans le Cloud** s'ouvre.

4. Définissez le nom de l'environnement Cloud de la connexion qui interviendra à l'avenir dans le sondage des segments dans le Cloud :

- **[Environnement Cloud](#)**

Sélectionnez le Cloud dans lequel vous déployez Kaspersky Security Center : AWS, Azure ou Google Cloud.

Si vous prévoyez de travailler avec plusieurs environnements cloud, sélectionnez un environnement, puis exécutez de nouveau l'Assistant.

- **[Nom de la connexion](#)**

Saisissez un nom pour la connexion. Le nom ne peut pas contenir plus de 256 caractères. Seuls les caractères Unicode sont admis.

Ce nom servira aussi pour le groupe d'administration des appareils dans le cloud.

Si vous prévoyez de travailler avec plusieurs environnements Cloud, vous pourriez inclure le nom de l'environnement dans le nom de la connexion, par exemple, « Segment Azure », « Segment AWS » ou « Segment Google ».

5. Entrez vos informations d'identification pour recevoir l'autorisation dans l'environnement cloud que vous avez indiqué.

- Si vous avez sélectionné AWS, spécifiez les paramètres suivants :

- [Utiliser le rôle AWS IAM](#) ?

Sélectionnez cette option, si vous avez déjà créé un [rôle IAM pour l'utilisation du Serveur d'administration avec les services AWS](#).

- [Identifiants du compte utilisateur IAM AWS](#) ?

Choisissez cette option, si vous avez [un compte utilisateur IAM doté des privilèges requis](#) et si vous pouvez saisir l'identifiant de la clé et la clé secrète.

Si vous avez indiqué que vous avez Identifiants du compte utilisateur IAM AWS, définissez les éléments suivants :

- [ID de la clé d'accès](#) ?

L'ID de clé d'accès IAM est une suite de caractères alphanumériques. Vous avez reçu l'ID de clé [lors de la création du compte utilisateur IAM](#).

Ce champ est accessible si vous avez opté pour l'autorisation à l'aide d'une clé d'accès AWS IAM et non pas d'un rôle IAM.

- [Clé secrète](#) ?

La clé secrète que vous avez reçue avec l'ID de clé d'accès [quand vous avez créé le compte utilisateur IAM](#).

Les caractères de la clé secrète s'affichent sous la forme d'astérisques. Après que vous avez commencé à saisir la clé secrète, le bouton **Afficher** apparaît. Cliquez sur ce bouton pendant le temps qu'il vous faut pour consulter les caractères saisis.

Ce champ est accessible si vous avez opté pour l'autorisation à l'aide d'une clé d'accès AWS IAM et non pas d'un rôle IAM.

Pour afficher les caractères que vous avez entrés, cliquez sur le bouton **Afficher** et maintenez-le enfoncé.

- Si vous avez sélectionné Azure, spécifiez les paramètres suivants :

- [ID de l'application Azure](#) ?

Vous avez [créé](#) cet ID de l'application sur le portail Azure.

Vous pouvez fournir un ID de l'application Azure pour le sondage et d'autres fins. Si vous souhaitez sonder un autre segment Azure, il faut d'abord supprimer la connexion Azure existante.

- [ID de l'abonnement Azure](#) ?

Vous [avez créé](#) l'abonnement sur le portail Azure.

- [Mot de passe de l'application Azure](#) ?

Vous avez obtenu le mot de passe de l'ID de l'application quand vous [avez créé celui-ci](#).

Les caractères de la mot de passe s'affichent sous la forme d'astérisques. Après que vous avez commencé à saisir le mot de passe, le bouton **Afficher** apparaît. Maintenez ce bouton enfoncé pour voir les caractères saisis.

Pour afficher les caractères que vous avez entrés, cliquez sur le bouton **Afficher** et maintenez-le enfoncé.

- [Nom du compte de stockage Azure](#) ?

Vous avez créé le nom du [Compte du stockage Azure](#) pour utiliser Kaspersky Security Center.

- [Clé d'accès du stockage Azure](#) ?

Vous avez reçu un mot de passe (une clé) lorsque vous avez créé le compte du stockage Azure pour utiliser Kaspersky Security Center.

La clé est disponible dans la section « Aperçu du compte du stockage Azure », dans la sous-section « Clés ».

Pour afficher les caractères que vous avez entrés, cliquez sur le bouton **Afficher** et maintenez-le enfoncé.

Si vous avez sélectionné Google Cloud, spécifiez les paramètres suivants :

- [Adresse email du client](#) ?

L'email client est l'adresse email que vous avez utilisée pour enregistrer votre projet sur Google Cloud.

- [Identifiant du projet](#) ?

L'identifiant du projet est l'identifiant que vous avez reçu lors de l'enregistrement de votre projet sur Google Cloud.

- [Clé privée](#) ?

La clé privée est la séquence de caractères que vous avez reçue comme clé privée lors de l'enregistrement de votre projet sur Google Cloud. Envisagez de copier et coller cette séquence pour éviter les erreurs.

Pour afficher les caractères que vous avez entrés, cliquez sur le bouton **Afficher** et maintenez-le enfoncé.

6. Si vous le souhaitez, cliquez sur **Planifier le sondage** et [modifiez les paramètres par défaut](#).

La connexion est enregistrée dans les paramètres de l'application.

Après le premier sondage du nouveau segment dans le Cloud, le sous-groupe qui correspond à ce segment apparaît dans le groupe d'administration **Appareils administrés\Cloud**.

Si vous utilisez des identifiants incorrects, aucune instance ne sera détectée lors du sondage des segments dans le Cloud et le nouveau sous-groupe n'apparaîtra pas dans le groupe d'administration **Appareils administrés\Cloud**.

Suppression d'une connexion pour le sondage des segments dans le Cloud

Si vous n'avez plus besoin de sonder un segment dans le Cloud en particulier, vous pouvez supprimer la connexion qui correspond à celui-ci dans la liste des connexions disponibles. Vous pouvez également supprimer la connexion si, par exemple, les droits de sondage du segment dans le Cloud ont été transmis à un autre utilisateur utilisant d'autres informations d'identification.

Pour supprimer une connexion, procédez comme suit :

1. Dans le menu principal, accédez à **DÉCOUVERTE ET DÉPLOIEMENT** → **DÉCOUVERTE** → **CLOUD**.
2. Dans la fenêtre qui s'ouvre, cliquez sur **Propriétés**.
3. Dans la fenêtre **Paramètres** qui s'ouvre, cliquez sur le nom du segment que vous souhaitez supprimer.
4. Cliquez sur **Supprimer**.
5. Dans la fenêtre qui s'ouvre, cliquez sur le bouton **OK** pour confirmer votre choix.

La connexion est supprimée. Les appareils du segment dans le Cloud correspondant à cette connexion sont automatiquement supprimés des groupes d'administration.

Configuration de la programmation du sondage via Kaspersky Security Center 13 Web Console

Le sondage du segment dans le Cloud est programmé. Vous pouvez définir la fréquence du sondage.

Pendant le fonctionnement de l'Assistant de configuration pour une utilisation dans le Cloud, la fréquence du sondage est définie automatiquement sur 5 minutes. Vous pouvez modifier cette valeur à tout moment. Toutefois, il est déconseillé de réaliser un sondage à une fréquence supérieure à 5 minutes, car cela pourrait provoquer des erreurs dans le fonctionnement de l'API.

Pour configurer la programmation du sondage du segment dans le Cloud, procédez comme suit :

1. Dans le menu principal, accédez à **DÉCOUVERTE ET DÉPLOIEMENT** → **DÉCOUVERTE** → **CLOUD**.
2. Dans la fenêtre qui s'ouvre, cliquez sur **Propriétés**.
3. Dans la fenêtre **Paramètres** qui s'ouvre, cliquez sur le nom du segment pour lequel vous souhaitez configurer une programmation de sondage.
Cela ouvre la fenêtre **Paramètres du segment dans le Cloud**.
4. Dans la fenêtre **Paramètres du segment dans le Cloud**, cliquez sur le bouton **Planifier le sondage**.
Cette opération permet d'ouvrir la fenêtre **Programmation**.
5. Dans la fenêtre **Programmation**, définissez les paramètres suivants :

- **Lancement planifié**

Options de programmation du sondage :

- **Tous les N jours** ?

Le sondage s'exécute régulièrement, selon l'intervalle défini en jours, à partir de la date et heure définis.

Le sondage s'exécute par défaut chaque jour, à partir de la date et de l'heure actuelle du système.

- **Toutes les N minutes** ?

Le sondage s'exécute régulièrement, selon l'intervalle défini en minutes, à partir de l'heure définie.

Le sondage s'exécute par défaut toutes les cinq minutes, à partir de l'heure actuelle du système.

- **Selon les jours de la semaine** ?

Le sondage s'exécute régulièrement les jours définis de la semaine, à l'heure indiquée.

Par défaut, le sondage s'exécute chaque vendredi à 18h00.

- **Mensuellement, les jours indiqués des semaines sélectionnées** ?

Le sondage s'exécute régulièrement les jours définis de chaque mois, à l'heure indiquée.

Par défaut, aucun jour du mois n'est sélectionné. L'heure de lancement par défaut est 18 h 00.

- **Intervalle de démarrage (min.)** ?

Définissez la valeur de N (pour les minutes ou les jours).

- **À partir de** ?

Déterminez quand vous souhaitez commencer le premier sondage.

- **Lancer les tâches non exécutées** ?

Si le Serveur d'administration est éteint ou s'il n'est pas disponible au moment auquel le sondage a été programmé, le Serveur d'administrateur peut soit lancer le sondage immédiatement après que le Serveur d'administration a été allumé ou attendre la prochaine programmation du sondage.

Si cette option est activée, le Serveur d'administration lance le sondage directement après qu'il a été allumé.

Si cette option est désactivée, le Serveur d'administration attend la prochaine programmation du sondage.

Cette option est activée par défaut.

6. Cliquez sur le bouton **Enregistrer** afin d'enregistrer les modifications.

La programmation du sondage pour le segment est configurée et enregistrée.

Affichage des résultats du sondage des segments dans le Cloud via Kaspersky Security Center 13 Web Console

Vous pouvez afficher les résultats du sondage des segments dans le Cloud, c'est-à-dire afficher la liste des appareils dans le Cloud administrés par le Serveur d'administration.

Pour afficher les résultats du sondage des segments dans le Cloud,

Dans le menu principal, accédez à **DÉCOUVERTE ET DÉPLOIEMENT** → **DÉCOUVERTE** → **CLOUD**.

Cette action permet d'afficher les segments dans le Cloud disponibles pour le sondage.

Affichage des propriétés des appareils du Cloud via Kaspersky Security Center 13 Web Console

Vous pouvez afficher les propriétés de chaque appareil du Cloud.

Pour afficher les propriétés d'un appareil du Cloud, procédez comme suit :

1. Dans le menu principal, accédez à **APPAREILS** → **APPAREILS ADMINISTRÉS**.

2. Cliquez sur le nom de l'appareil dont vous souhaitez voir les propriétés.

La fenêtre des propriétés s'ouvre et la section **Général** est sélectionnée.

3. Si vous souhaitez afficher les propriétés propres aux appareils du Cloud, sélectionnez la section **Système** dans la fenêtre des propriétés.

Les propriétés sont affichées en fonction de la plateforme Cloud de l'appareil.

Pour les appareils dans AWS, les propriétés suivantes sont affichées :

- **Appareil découvert à l'aide de l'API** (valeur : **AWS**)
- **Région Cloud**
- **Cloud VPC**
- **Zone de disponibilité Cloud**
- **Sous-réseau Cloud**
- **Groupe de placement Cloud** (cette unité n'est affichée que si l'instance appartient à un groupe de placement ; dans le cas contraire, elle n'est pas affichée)

Pour les appareils dans Azure, les propriétés suivantes sont affichées :

- **Appareil découvert à l'aide de l'API** (valeur : **Microsoft Azure**)
- **Région Cloud**

- **Sous-réseau Cloud**

Pour les appareils dans Google Cloud, les propriétés suivantes sont affichées :

- **Appareil découvert à l'aide de l'API** (valeur : **Google Cloud**)
- **Région Cloud**
- **Cloud VPC**
- **Zone de disponibilité Cloud**
- **Sous-réseau Cloud**

Synchronisation avec le Cloud : configuration de la règle de déplacement

Pendant l'utilisation de l'Assistant de configuration pour une utilisation dans le Cloud, la règle Synchronisation avec Cloud est créée automatiquement dans le Cloud. La règle permet de déplacer automatiquement les appareils trouvés à chaque sondage à partir du groupe Appareils non définis vers le groupe Appareils administrés\Cloud pour que ces appareils soient accessibles pour l'administration centralisée. La règle par défaut est activée une fois créée. Vous pouvez désactiver, modifier ou forcer une règle à tout moment.

Pour modifier les propriétés de la règle Synchronisation avec Cloud et / ou forcer une règle, procédez comme suit :

1. Dans le menu principal, accédez à **DÉCOUVERTE ET DÉPLOIEMENT** → **DÉPLOIEMENT ET ATTRIBUTION** → **RÈGLES DE DÉPLACEMENT**.

Cette action permet d'ouvrir la liste des règles de déplacement.

2. Dans la liste des règles de déplacement, sélectionnez **Synchronisation avec le Cloud**.

Cette action permet d'ouvrir la fenêtre des propriétés de la règle.

3. Si nécessaire, sous l'onglet **Conditions de la règle**, puis sous l'onglet **Segments dans le cloud**, définissez les paramètres suivants :

- [L'appareil se trouve dans un segment dans le cloud](#) 

La règle s'applique uniquement aux appareils qui se trouvent dans le segment dans le Cloud sélectionné. Si la case est décochée, la règle s'applique à tous les appareils trouvés.

Cette option est sélectionnée par défaut.

- [Inclure les objets enfants](#) 

Si la case est cochée, cette règle exécutée pour tous les appareils du segment choisi et dans toutes les sous-sections du Cloud. Dans le cas contraire, la règle s'applique uniquement aux appareils qui se trouvent dans le segment racine.

Cette option est sélectionnée par défaut.

- [Déplacer les appareils des objets enfants vers les sous-groupes correspondants](#) 

Si la case est Activé, les appareils des objets enfants sont déplacés dans les sous-groupes correspondant à leur structure.

Si l'option est désactivée, les appareils des objets enfants sont déplacés dans la racine du sous-groupe AWS sans décomposition en sous-groupes.

Cette option est activée par défaut.

- **Créer les sous-groupes correspondant aux conteneurs des appareils récemment détectés** ⓘ

Quand cette option est activée, quand la structure du groupe **Appareils administrés\Cloud** ne contient aucun sous-groupe correspondant à la section qui contient l'appareil, Kaspersky Security Center crée ces sous-groupes. Par exemple, si un nouveau sous-réseau est découvert pendant la Recherche d'appareils, un nouveau groupe portant le même nom est créé dans le groupe **Appareils administrés\Cloud**.

Si cette option est désactivée, Kaspersky Security Center ne crée aucun nouveau sous-groupe. Par exemple, si un nouveau sous-réseau est découvert lors du sondage du réseau, un nouveau groupe portant le même nom ne sera pas créé dans le groupe **Appareils administrés\Cloud** et les appareils qui se trouve dans ce sous-réseau seront déplacés vers le groupe **Appareils administrés\Cloud**.

Cette option est activée par défaut.

- **Supprimer les sous-groupes n'ayant pas de correspondance dans les segments dans le cloud** ⓘ

Si cette option est activée, l'application supprime du groupe Cloud tous les sous-groupes qui ne correspondent à aucun objet dans le cloud.

Si cette option est désactivée, les sous-groupes qui ne correspondent à aucun objet dans le Cloud sont conservés.

Cette option est activée par défaut.

Si vous avez activé l'option **Synchroniser les groupes d'administration avec la structure Cloud** lors de l'utilisation de l'Assistant de configuration pour une utilisation dans le Cloud, la règle **Synchronisation avec le Cloud** est créée et les options **Créer les sous-groupes correspondant aux conteneurs des appareils récemment détectés** et **Supprimer les sous-groupes n'ayant pas de correspondance dans les segments dans le cloud** sont activées.

Si vous n'avez pas activé l'option **Synchroniser les groupes d'administration avec la structure Cloud**, la règle **Synchronisation avec le Cloud** est créée et ces options sont désactivées (décochées). Si votre travail avec Kaspersky Security Center nécessite que la structure des sous-groupes du sous-groupe **Appareils administrés\Cloud** corresponde à la structure des segments dans le Cloud, activez les options **Créer les sous-groupes correspondant aux conteneurs des appareils récemment détectés** et **Supprimer les sous-groupes n'ayant pas de correspondance dans les segments dans le cloud** dans les propriétés de la règle, puis appliquez la règle.

4. Sélectionnez la valeur dans la liste déroulante **Appareil détecté à l'aide de l'API** :

- **Non.** L'appareil n'est pas détecté à l'aide de l'API AWS, Azure ou Google, c'est-à-dire qu'il se trouve soit en dehors de l'environnement Cloud, soit dans l'environnement Cloud, mais il ne peut pas être détecté en utilisant une API pour une raison ou une autre.
- **AWS.** L'appareil est détecté via l'utilisation de l'API AWS, autrement dit, l'appareil est bel et bien dans le cloud AWS.
- **Azure.** L'appareil a été détecté via l'utilisation de l'API Azure, autrement dit, l'appareil est bel et bien dans le cloud Azure.

- **Google Cloud.** L'appareil a été détecté via l'utilisation de l'API Google, autrement dit, l'appareil est bel et bien dans le cloud Google.
- Pas de valeur. Le critère n'est pas appliqué.

5. En cas de besoin, configurez d'autres propriétés de la règle dans les autres sections.

La règle de déplacement est configurée.

Création d'une tâche de sauvegarde des données du Serveur d'administration à l'aide d'un SGBD dans le Cloud

Cette section présente les fonctionnalités applicables uniquement à Kaspersky Security Center 12.1 ou version ultérieure.

Les tâches de sauvegarde sont des tâches du Serveur d'administration. Vous créez une tâche de sauvegarde si vous souhaitez utiliser un SGBD situé dans un environnement Cloud (AWS ou Azure).

Pour créer une tâche de copie de sauvegarde des données du Serveur d'administration, procédez comme suit :

1. Accédez à **APPAREILS** → **TÂCHES**.
2. Cliquez sur **Ajouter**.
Ceci permet de lancer l'Assistant de création d'une tâche.
3. Sur la première page de l'Assistant, dans la liste **Application**, sélectionnez **Kaspersky Security Center 13**, et dans la liste **Type de tâche**, sélectionnez **Sauvegarde des données du Serveur d'administration**.
4. Sur la page correspondante de l'Assistant, définissez les informations suivantes :
 - Si vous utilisez une base de données dans AWS :

- **Nom du compartiment S3** 

Le nom du [compartiment S3](#) que vous avez créé pour la Sauvegarde.

- **ID de clé d'accès** 

Vous avez reçu l'ID de clé (séquence de caractères alphanumériques) [lorsque vous avez créé le compte utilisateur IAM](#) pour travailler avec l'instance de stockage du seau S3.

Le champ est disponible si vous avez sélectionné la base de données RDS sur un seau S3.

- **Clé secrète** 

La clé secrète que vous avez reçue avec l'ID de clé d'accès [quand vous avez créé le compte utilisateur IAM](#).

Les caractères de la clé secrète s'affichent sous la forme d'astérisques. Après que vous avez commencé à saisir la clé secrète, le bouton **Afficher** apparaît. Cliquez sur ce bouton pendant le temps qu'il vous faut pour consulter les caractères saisis.

Ce champ est accessible si vous avez opté pour l'autorisation à l'aide d'une clé d'accès AWS IAM et non pas d'un rôle IAM.

- Si vous utilisez une base de données dans Microsoft Azure :

- [Nom du compte du stockage Azure](#) 

Vous avez créé le nom du [Compte du stockage Azure](#) pour utiliser Kaspersky Security Center.

- [Identifiant de l'abonnement Azure](#) 

Vous [avez créé](#) l'abonnement sur le portail Azure.

- [Mot de passe Azure](#) 

Vous avez obtenu le mot de passe de l'ID de l'application quand vous [avez créé celui-ci](#).

Les caractères de la mot de passe s'affichent sous la forme d'astérisques. Après que vous avez commencé à saisir le mot de passe, le bouton **Afficher** apparaît. Maintenez ce bouton enfoncé pour voir les caractères saisis.

- [ID de l'application Azure](#) 

Vous avez [créé](#) cet ID de l'application sur le portail Azure.

Vous pouvez fournir un ID de l'application Azure pour le sondage et d'autres fins. Si vous souhaitez sonder un autre segment Azure, il faut d'abord supprimer la connexion Azure existante.

- [Nom du serveur SQL Azure](#) 

Le nom et le groupe de ressources sont disponibles dans les propriétés du Serveur Azure SQL

- [Groupe de ressources du serveur SQL Azure](#) 

Le nom et le groupe de ressources sont disponibles dans les propriétés du Serveur Azure SQL

- [Clé d'accès au stockage Azure](#) 

Disponible dans les propriétés de votre [compte de stockage](#), dans la sections Clés d'accès. Vous pouvez utiliser n'importe quelle clé (clé1 ou clé2).

La tâche est créée et s'affiche dans la liste des tâches. Si vous activez l'option **Ouvrir les détails de la tâche à la fin de la création**, vous pouvez modifier les paramètres par défaut de la tâche immédiatement après la création de celle-ci. Si vous n'activez pas cette tâche, la tâche est créée selon les paramètres par défaut. Vous pourrez modifier ces paramètres par défaut plus tard, à tout moment.

Diagnostic à distance des appareils clients

Vous pouvez utiliser des diagnostics distants pour exécuter à distance les opérations suivantes sur les appareils clients :

- Activation et désactivation du traçage, modification du niveau de traçage et téléchargement du fichier de traçage
- Téléchargement des informations relatives au système et des paramètres des applications
- Téléchargement des journaux des événements
- Génération d'un fichier dump pour une application
- Lancement du diagnostic et téléchargement des rapports du diagnostic
- Lancement, arrêt ou relancement des applications

Vous pouvez utiliser les journaux des événements et les rapports de diagnostic téléchargés depuis un appareil client pour résoudre vous-même un problème. Si vous contactez le Support Technique de Kaspersky, un expert du Support Technique peut également vous demander de télécharger les fichiers de traçage, les fichiers de vidage, les journaux des événements et les rapports de diagnostic d'un appareil client pour que Kaspersky puisse réaliser une analyse plus poussée.

Le diagnostic à distance est effectué à l'aide du Serveur d'administration.

Ouverture de la fenêtre de diagnostic à distance

Pour exécuter un diagnostic à distance sur un appareil client, vous devez d'abord ouvrir la fenêtre de diagnostic à distance.

Pour ouvrir la fenêtre de diagnostic à distance, procédez comme suit :

1. Pour sélectionner l'appareil pour lequel vous souhaitez ouvrir la fenêtre de diagnostic à distance, réalisez une des actions suivantes :
 - Si l'appareil appartient à un groupe d'administration, accédez à **APPAREILS** → **APPAREILS ADMINISTRÉS**.
 - Si l'appareil appartient au groupe Appareils non définis, accédez à **DÉCOUVERTE ET DÉPLOIEMENT** → **APPAREILS NON DÉFINIS**.
2. Cliquez sur le nom de l'appareil concerné.
3. Dans la fenêtre des propriétés de l'appareil qui s'ouvre, sélectionnez l'onglet **Avancé**.
4. Dans la fenêtre qui s'ouvre, cliquez sur **Diagnostic à distance**.

Cette action permet d'ouvrir la fenêtre **Diagnostic à distance** d'un appareil client.

Activation et désactivation du traçage pour les applications

Vous pouvez activer et désactiver le traçage pour les applications, y compris le traçage Xperf.

Activation et désactivation du traçage

Pour activer ou désactiver le traçage sur un appareil distant :

1. [Ouvrez la fenêtre de diagnostic à distance d'un l'appareil client.](#)
2. Dans la fenêtre de diagnostic à distance, cliquez sur **Diagnostic à distance**.
3. Dans la fenêtre **États et journaux** qui s'ouvre, sélectionnez la section **Applications Kaspersky**.
Cette action permet d'ouvrir la liste des applications de Kaspersky installées sur l'appareil.
4. Dans la liste des applications, sélectionnez l'application pour laquelle vous souhaitez activer ou désactiver le traçage.
La liste des options de diagnostic à distance s'affiche.
5. Si vous souhaitez activer le traçage, procédez comme suit :
 - a. Dans la section **Traçage** de la liste, cliquez sur **Activer le traçage**.
 - b. Dans la fenêtre **Modifier le niveau de traçage** qui s'ouvre, nous conseillons de conserver les valeurs par défaut pour les paramètres. Le cas échéant, un expert du Support Technique vous guidera au cours du processus de configuration. Les paramètres suivants sont disponibles :

- [Niveau de traçage ?](#)

Le niveau de traçage définit le volume de détails repris dans le fichier de traçage.

- [Traçage sur la base d'une rotation ?](#)

L'application écrase les informations de traçage afin d'empêcher l'augmentation excessive de la taille du fichier de traçage. Indiquez le nombre maximal de fichiers à utiliser pour stocker les informations de traçage ainsi que la taille maximale de chaque fichier. Quand le nombre maximum de fichiers de traçage de la taille maximale est atteint, le fichier de traçage le plus ancien est supprimé afin de pouvoir écrire un nouveau fichier de traçage.

Ce paramètre est disponible uniquement pour Kaspersky Endpoint Security.

- c. Cliquez sur **Enregistrer**.

Le traçage est activé pour l'application sélectionnée. Dans certains cas, pour activer le traçage de l'application de sécurité, il faut relancer cette application et sa tâche.

6. Si vous souhaitez désactiver le traçage pour l'application sélectionnée, cliquez sur **Désactiver le traçage**.
Le traçage est désactivé pour l'application sélectionnée.

Activation du traçage Xperf

Pour Kaspersky Endpoint Security, un expert du Support Technique peut vous demander d'activer le traçage Xperf pour les informations relatives aux performances du système.

Pour activer et configurer le traçage Xperf, procédez comme suit :

1. [Ouvrez la fenêtre de diagnostic à distance d'un l'appareil client.](#)
2. Dans la fenêtre de diagnostic à distance, cliquez sur **Diagnostic à distance**.
3. Dans la fenêtre **États et journaux** qui s'ouvre, sélectionnez la section **Applications Kaspersky**.
Cette action permet d'ouvrir la liste des applications de Kaspersky installées sur l'appareil.
4. Dans la liste des applications, sélectionnez Kaspersky Endpoint Security for Windows.
La liste des options de diagnostic à distance pour Kaspersky Endpoint Security for Windows s'affiche.
5. Dans la section **Traçage Xperf** de la liste, cliquez sur **Activer le traçage Xperf**.
Si le traçage Xperf est déjà activé, le bouton **Désactiver le traçage Xperf** s'affiche à la place.
6. Dans la fenêtre **Modifier le niveau de traçage Xperf** qui s'ouvre, en fonction de la demande de l'expert du Support Technique, réalisez les opérations suivantes :

a. Sélectionnez l'un des niveaux de traçage suivants :

- [Niveau faible](#) ?

Un fichier de traçage de ce genre contient le minimum d'informations sur le système.
Cette option est sélectionnée par défaut.

- [Niveau profond](#) ?

Un fichier de traçage de ce type contient plus de détails que les fichiers de traçage du niveau *Clair* et qui peut être sollicité par les experts du Support Technique lorsqu'un fichier de traçage du niveau *Clair* ne suffit pas à évaluer les performances. Le fichier de traçage *Profond* contient les informations techniques relatives au système, dont les informations relatives au matériel, au système d'exploitation, à la liste des processus et des applications lancés et arrêtés, aux événements utilisés pour l'évaluation des performants et aux événements de l'outil d'évaluation du système Windows.

b. Sélectionnez l'une des types de traçage Xperf suivants :

- [Type élémentaire](#) ?

Les informations de traçage sont obtenues pendant le fonctionnement de l'application Kaspersky Endpoint Security.
Cette option est sélectionnée par défaut.

- [Type au redémarrage](#) ?

Les informations de traçage sont reçues au du démarrage du système d'exploitation sur l'appareil administré. Ce type de traçage est efficace lorsque le problème qui affecte les performances du système se produit après que l'appareil est allumé et avant le démarrage de Kaspersky Endpoint Security.

Vous pourriez également être invité à activer l'option **Taille du fichier de rotation, en Mo** pour empêcher l'augmentation excessive de la taille du fichier de traçage. Définissez ensuite la taille maximale de chaque fichier de traçage. Quand le fichier atteint la taille maximale, les informations de traçage les plus anciennes sont écrasées par les nouvelles.

c. Définissez la taille du fichier de rotation.

d. Cliquez sur **Enregistrer**.

Le traçage Xperf est activé et configuré.

Pour désactiver le traçage Xperf, procédez comme suit :

1. [Ouvrez la fenêtre de diagnostic à distance d'un l'appareil client.](#)
2. Dans la fenêtre de diagnostic à distance, cliquez sur **Diagnostic à distance**.
3. Dans la fenêtre **États et journaux** qui s'ouvre, sélectionnez la section **Applications Kaspersky**. Cette action permet d'ouvrir la liste des applications de Kaspersky installées sur l'appareil.
4. Dans la liste des applications, sélectionnez Kaspersky Endpoint Security for Windows. Les options de traçage pour Kaspersky Endpoint Security for Windows s'affichent.
5. Dans la section **Traçage Xperf** de la liste, cliquez sur **Désactiver le traçage Xperf**. Si le traçage Xperf est déjà désactivé, le bouton **Activer le traçage Xperf** s'affiche à la place.

Le traçage Xperf est désactivé.

Téléchargement des fichiers de traçage d'une application

Pour télécharger un fichier de traçage depuis une application :

1. [Ouvrez la fenêtre de diagnostic à distance d'un l'appareil client.](#)
2. Dans la fenêtre de diagnostic à distance, cliquez sur **Diagnostic à distance**.
3. Dans la fenêtre **États et journaux** qui s'ouvre, sélectionnez la section **Applications Kaspersky**. Cette action permet d'ouvrir la liste des applications de Kaspersky installées sur l'appareil. Dans la section **Traçage**, cliquez sur le bouton **Fichiers de traçage**. Cette action permet d'ouvrir la fenêtre **Journaux de traçage des appareils**, où une liste des fichiers de traçage s'affiche.
4. Dans la liste des fichiers de traçage, sélectionnez le fichier souhaité.
5. Exécutez une des actions suivantes :

- Téléchargez le fichier sélectionné en cliquant sur l'option **Télécharger le fichier entier**.
- Téléchargez une partie du fichier sélectionné :
 - a. Cliquez sur **Télécharger une partie**.
 - b. Dans la fenêtre qui s'ouvre, indiquez le nom et la partie de fichier à télécharger, en fonction de vos besoins.
 - c. Cliquez sur **Télécharger**.

Le fichier sélectionné, ou une partie de celui-ci, est téléchargé à l'emplacement que vous définissez.

Suppression de fichiers de traçage

Vous pouvez supprimer les fichiers de traçage qui ne sont plus nécessaires.

Pour supprimer un fichier de traçage, procédez comme suit :

1. [Ouvrez la fenêtre de diagnostic à distance d'un l'appareil client](#).
2. Dans la fenêtre de diagnostic à distance qui s'ouvre, cliquez sur **Diagnostic à distance**.
3. Dans la fenêtre **États et journaux** qui s'ouvre, assurez-vous que l'option **Journaux du système d'exploitation** est sélectionnée.
4. Dans la section **Fichiers de traçage**, cliquez sur le bouton **Journaux du service Windows Update** ou le bouton **Journaux d'installation à distance**, en fonction des fichiers de traçage que vous souhaitez supprimer.
Cette action permet d'ouvrir la liste des fichiers de traçage.
5. Dans la liste des fichiers de traçage, sélectionnez le fichier que vous souhaitez supprimer.
6. Cliquez sur le bouton **Supprimer**.

Le fichier de traçage sélectionné est supprimé.

Téléchargement des paramètres de l'application

Pour télécharger les paramètres des applications à partir d'un appareil client, procédez comme suit :

1. [Ouvrez la fenêtre de diagnostic à distance d'un l'appareil client](#).
2. Dans la fenêtre de diagnostic à distance qui s'ouvre, cliquez sur **Diagnostic à distance**.
3. Dans la fenêtre **États et journaux** qui s'ouvre, assurez-vous que l'option **Journaux du système d'exploitation** est sélectionnée dans le volet droit.
 - Dans la section **Informations sur le système**, cliquez sur le bouton **Télécharger le fichier** pour télécharger les informations relatives au système de l'appareil client.

- Dans la section **Paramètres des applications**, cliquez sur le bouton **Télécharger le fichier** pour télécharger les informations relatives aux paramètres des applications installées sur l'appareil.

Les informations sont téléchargées à l'emplacement que vous définissez en tant que fichier.

Téléchargement des journaux des événements

Pour télécharger le journal des événements depuis l'appareil distant, procédez comme suit :

1. [Ouvrez la fenêtre de diagnostic à distance d'un l'appareil client.](#)
2. Dans la fenêtre de diagnostic à distance, cliquez sur **Journaux de l'appareil**.
3. Dans la fenêtre **Tous les journaux des appareils**, sélectionnez le journal nécessaire.
4. Exécutez une des actions suivantes :
 - Téléchargez le journal sélectionné en cliquant sur **Télécharger le fichier entier**.
 - Téléchargez une partie du journal sélectionné :
 - a. Cliquez sur **Télécharger une partie**.
 - b. Dans la fenêtre qui s'ouvre, indiquez le nom et la partie de fichier à télécharger, en fonction de vos besoins.
 - c. Cliquez sur **Télécharger**.

Le journal des événements sélectionné, ou une partie de celui-ci, est téléchargé à l'emplacement que vous définissez.

Lancement, arrêt, relancement de l'application

Vous pouvez lancer, arrêter et relancer des applications sur un appareil client.

Pour lancer, arrêter ou relancer une application, procédez comme suit :

1. [Ouvrez la fenêtre de diagnostic à distance d'un l'appareil client.](#)
2. Dans la fenêtre de diagnostic à distance, cliquez sur **Diagnostic à distance**.
3. Dans la fenêtre **États et journaux** qui s'ouvre, sélectionnez la section **Applications Kaspersky**.
Cette action permet d'ouvrir la liste des applications de Kaspersky installées sur l'appareil.
4. Dans la liste des applications, sélectionnez l'application que vous souhaitez lancer, arrêter ou relancer.
5. Sélectionnez une action en cliquant sur l'un des boutons suivants :
 - **Arrêter l'application**
Ce bouton n'est accessible que si l'application est en cours d'exécution.
 - **Relancer l'application**

Ce bouton n'est accessible que si l'application est en cours d'exécution.

- **Lancer l'application**

Ce bouton n'est accessible que si l'application n'est pas en cours d'exécution.

Selon l'action sélectionnée, l'application nécessaire sera lancée, arrêtée ou relancée sur l'appareil client.

Si vous redémarrez l'Agent d'administration, un message s'affiche indiquant que la connexion actuelle de l'appareil au Serveur d'administration sera interrompue.

Exécution du diagnostic à distance d'une application et téléchargement des résultats

Pour lancer le diagnostic de l'application sur l'appareil distant et télécharger les résultats, procédez comme suit :

1. [Ouvrez la fenêtre de diagnostic à distance d'un l'appareil client.](#)
2. Dans la fenêtre de diagnostic à distance, cliquez sur **Diagnostic à distance**.
3. Dans la fenêtre **États et journaux** qui s'ouvre, sélectionnez la section **Applications Kaspersky**.
Cette action permet d'ouvrir la liste des applications de Kaspersky installées sur l'appareil.
4. Dans la liste des applications, sélectionnez l'application pour laquelle vous souhaitez exécuter un diagnostic à distance.
La liste des options de diagnostic à distance s'affiche.
5. Dans la section **Rapport de diagnostic** de la liste, cliquez sur le bouton **Poser le diagnostic**.
Cette action permet de lancer le processus de diagnostic à distance et de générer un rapport de diagnostic. Le processus de diagnostic est terminé, le bouton **Télécharger le rapport des diagnostics** devient accessible.
6. Téléchargez le rapport en cliquant sur le bouton **Télécharger le rapport des diagnostics**.

Le rapport est téléchargé à l'emplacement que vous avez défini.

Exécution d'une application sur un appareil client

Vous devrez peut-être exécuter une application sur l'appareil client si un expert du support Kaspersky vous le demande.

Vous n'avez pas besoin d'installer l'application sur cet appareil.

Pour exécuter une application sur l'appareil client, procédez comme suit :

1. [Ouvrez la fenêtre de diagnostic à distance d'un l'appareil client.](#)
2. Dans la fenêtre de diagnostic à distance qui s'ouvre, cliquez sur **Diagnostic à distance**.
3. Dans la fenêtre **États et journaux** qui s'ouvre, sélectionnez la section **Exécution d'une application à distance**.
4. Dans la fenêtre **Exécution d'une application à distance**, dans la section **Fichiers de l'application**, effectuez l'une des opérations suivantes, selon ce qu'un expert de Kaspersky vous demande de faire :

- Sélectionnez une archive ZIP contenant l'application que vous souhaitez exécuter sur l'appareil client en cliquant sur le bouton **Parcourir**.
- Définissez une application de ligne de commande et ses arguments, si nécessaire.

5. Suivez les instructions de l'expert.

Guide de référence de l'API

Ce guide de référence de Kaspersky Security Center OpenAPI est conçu pour vous aider dans les tâches suivantes :

- Automatisation et personnalisation. À l'aide de la Console d'administration, vous pouvez [automatiser](#) les tâches que vous ne souhaitez peut-être pas gérer manuellement. Vous pouvez également implémenter des scénarios personnalisés qui ne sont pas encore pris en charge dans la Console d'administration. Par exemple, en tant qu'administrateur, vous pouvez utiliser Kaspersky Security Center OpenAPI pour créer et exécuter des scripts qui faciliteront le développement de la structure des groupes d'administration et maintiendront cette structure à jour.
- Développement personnalisé. Par exemple, vous pouvez développer une autre Console d'administration basée sur MMC pour vos clients qui permet d'effectuer un ensemble limité d'actions.

Vous pouvez utiliser le champ de recherche dans la partie droite de l'écran pour localiser les informations dont vous avez besoin dans le guide de référence d'OpenAPI.

[GUIDE DE RÉFÉRENCE OPENAPI](#)

Vous pouvez trouver des exemples de correspondance entre certains scénarios utilisateur et les méthodes d'OpenAPI dans le tableau ci-dessous.

Correspondance entre les scénarios utilisateur et les exemples de méthodes de Kaspersky Security Center OpenAPI

Exemple	Objectif de l'exemple	Scénario
Journal KIAkParams	Vous pouvez extraire et traiter les données en utilisant la structure de données KIAkParams. L'exemple montre comment utiliser cette structure de données. L'exemple de sortie peut être présent de différentes manières. Vous pouvez obtenir les données pour envoyer une méthode HTTP ou les utiliser dans votre code.	Surveillance et rapports
Créer et supprimer une hiérarchie primaire/secondaire	Vous pouvez ajouter un Serveur d'administration secondaire et établir une hiérarchie de type "principal/secondaire". Vous pouvez également déconnecter le Serveur d'administration secondaire de la hiérarchie.	<ul style="list-style-type: none">• Création d'une hiérarchie des Serveurs d'administration : ajout d'un Serveur d'administration secondaire• Suppression d'une hiérarchie des Serveurs d'administration
Créer la hiérarchie de groupe avec une structure basée sur l'unité Active Directory	Vous pouvez sonder l'unité Active Directory et former une hiérarchie de groupes d'appareil découverts.	Création des groupes d'administration
Créer la hiérarchie de groupe avec une structure basée sur	Vous pouvez former une hiérarchie des groupes d'appareils administrés en fonction de l'unité Active Directory sondé précédemment. Si de nouveaux appareils apparaissent dans	Création des groupes d'administration

l'unité Active Directory mise en cache	<p>Active Directory après le dernier sondage, ils ne sont pas ajoutés au groupe parce qu'ils ne figurent pas dans les résultats enregistrés du sondage.</p>	
Créer des sous-réseaux IP reposant sur Active Directory Site and Services	<p>Vous pouvez créer un sous-réseau IP basé sur l'unité Active Directory que vous utilisez.</p> <div style="background-color: #f8d7da; padding: 10px; margin: 10px 0;"> <p>L'exemple lance le sondage de la plage d'adresses IP spécifiée et supprime les sous-réseaux découverts pour éviter leur conflit avec un nouveau sous-réseau. Par conséquent, n'exécutez pas cet exemple sur le réseau où il est important d'enregistrer les sous-réseaux.</p> </div> <p>Après le sondage, l'exemple fait référence à Active Directory, examine chaque appareil qu'il contient et crée le sous-réseau IP. Pour ce faire, l'exemple utilise les masques et les adresses IP de tous les appareils.</p>	Configuration de la protection réseau
Enregistrer les points de distribution pour les appareils d'un groupe	<p>Vous pouvez affecter des appareils administrés en tant que points de distribution (anciennement appelés agents de mise à jour).</p>	Mise à jour des bases de données et des applications Kaspersky
Énumérer tous les groupes	<p>Vous pouvez effectuer diverses actions avec les groupes d'administration : L'exemple montre comment procéder :</p> <ul style="list-style-type: none"> • Obtenir un identifiant du groupe racine "Appareils administrés" • Se déplacer dans la hiérarchie du groupe • Récupérer la hiérarchie complète et développée des groupes, ainsi que leurs noms et leur imbrication 	Configuration du Serveur d'administration
Énumérer les tâches, interroger les statistiques des tâches et exécuter une tâche	<p>Vous pouvez découvrir les informations suivantes :</p> <ul style="list-style-type: none"> • Historique de progression des tâches • État actuel de la tâche • Nombre de tâches dans différents états <p>Vous pouvez également exécuter une tâche. Par défaut, l'exemple exécute une tâche après avoir généré des statistiques.</p>	Suivi et affichage des comptes rendus d'activité des tâches
Créer et exécuter une tâche	<p>Vous pouvez créer une tâche. Spécifiez dans l'exemple les paramètres suivants de la tâche :</p> <ul style="list-style-type: none"> • Type • Méthode d'exécution • Nom • Groupe d'appareils pour lequel la tâche sera utilisée 	Création d'une tâche

	Par défaut, l'exemple crée une tâche avec le type "Afficher un message". Vous pouvez exécuter cette tâche pour tous les appareils administrés du Serveur d'administration. Si nécessaire, vous pouvez spécifier vos propres paramètres de la tâche .	
Énumérer les clés de licence	Vous pouvez obtenir une liste de toutes les clés de licence actives pour les applications Kaspersky installées sur les appareils administrés du Serveur d'administration. La liste contient des données détaillées sur chaque clé de licence, telles que le nom, le type ou la date d'expiration.	Consultation des informations sur les clés de licence utilisées
Créer et trouver un utilisateur interne	Vous pouvez créer un compte pour les travaux ultérieurs.	Sélection du compte utilisateur pour lancer le Serveur d'administration
Créer une catégorie personnalisée	Vous pouvez créer la catégorie d'application avec les paramètres nécessaires.	Création d'une catégorie d'applications enrichie manuellement
Énumérer les utilisateurs à l'aide de SrvView	Vous pouvez utiliser la catégorie SrvView pour demander des informations détaillées depuis le Serveur d'administration de Kaspersky Security Center. Par exemple, vous pouvez obtenir une liste d'utilisateurs en utilisant cet exemple.	Administration des comptes utilisateurs

Meilleures pratiques pour les prestataires de services

Cette section fournit les informations relatives à la configuration et à l'utilisation de Kaspersky Security Center.

Elle contient des recommandations sur le déploiement, la configuration et l'utilisation de l'application, ainsi que les solutions pour résoudre les problèmes les plus fréquents qui surviennent pendant le fonctionnement de l'application.

Planification du déploiement de Kaspersky Security Center

Lors de la planification du déploiement des modules de Kaspersky Security Center dans le réseau de l'entreprise, il faut prendre en considération les facteurs suivants :

- Nombre total d'appareils
- Nombre de clients MSP.

Un Serveur d'administration peut servir un maximum de 100 000 appareils. Si le total des appareils sur le réseau d'une entreprise est supérieur à 100 000, il faut installer chez les fournisseurs de service plusieurs Serveurs d'administration regroupés dans une hiérarchie pour simplifier l'administration centralisée.

Il est possible de créer un maximum de 500 serveurs virtuels sur un Serveur d'administration et par conséquent, il faut prévoir un Serveur d'administration distinct par groupe de 500 clients MSP.

Lors de la planification du déploiement, il faut examiner la nécessité d'attribuer au Serveur d'administration un certificat spécial X.509. L'attribution d'un certificat X.509 au Serveur d'administration peut se justifier dans les cas suivants (liste non-exhaustive) :

- Pour inspecter le trafic SSL à l'aide d'un proxy de terminaison SSL termination proxy ou pour utiliser un proxy inverse
- Pour attribuer les valeurs souhaitées des champs du certificat
- Pour garantir la robustesse souhaitée du chiffrement du certificat.

Octroi de l'accès au Serveur d'administration via Internet

Pour que les appareils installés sur le réseau du client puissent contacter le Serveur d'administration via Internet, les ports suivants du Serveur d'administration doivent être accessibles :

- 13000 TCP : port TLS du Serveur d'administration, ce port est réservé à la connexion des Agents d'administration du réseau du client
- 8061 TCP : port HTTPS, utilisé pour la publication des paquets autonomes à l'aide des outils de la Console d'administration
- 8060 TCP : port HTTP, utilisé pour la publication des paquets autonomes à l'aide des outils de la Console d'administration
- 13292 TCP : ce port TLS est requis uniquement s'il faut administrer des appareils mobiles.

S'il faut octroyer aux clients des options de bases pour l'administration de leur réseau à l'aide de Kaspersky Security Center 13 Web Console, il faut également ouvrir les ports Kaspersky Security Center 13 Web Console ci-dessous :

- 8081 TCP : port HTTPS.
- 8080 TCP : port HTTP.

Configuration typique de Kaspersky Security Center

Un ou plusieurs Serveurs d'administration se trouvent sur les serveurs MSP. La quantité de Serveurs peut être choisie en fonction de la présence [de matériel accessible](#), ainsi qu'en fonction du nombre de clients MSP à servir ou du total d'appareils administrés.

Un Serveur d'administration peut servir jusqu'à 100 000 appareils. Il faut prendre en considération la possibilité d'augmenter la quantité d'appareils administrés dans un proche avenir : il peut être souhaitable de connecter un peu moins d'appareils à un Serveur d'administration.

Il est possible de créer un maximum de 500 serveurs virtuels sur un Serveur d'administration et par conséquent, il faut prévoir un Serveur d'administration distinct par groupe de 500 clients MSP.

S'il existe plusieurs Serveurs, il est conseillé de les regrouper dans une hiérarchie. L'existence d'une hiérarchie de Serveurs d'administration permet d'éviter le dédoublement de stratégies et de tâches, de travailler avec tous les appareils administrés comme s'ils étaient administrés par un seul Serveur d'administration : exécuter la recherche d'appareils, créer des sélections d'appareils, créer des rapports.

Il faut désigner un ou plusieurs points de distribution sur chaque serveur virtuel qui correspond à un client MSP. Si la communication entre les clients MSP et le Serveur d'administration s'opère via Internet, il peut être utile de créer pour les points de distribution une tâche *Télécharger les mises à jour sur les stockages des points de distribution* afin que les points de distribution téléchargent la mise à jour non pas depuis le Serveur d'administration, mais directement depuis les serveurs de Kaspersky.

Si une partie des appareils du réseau du client MSP ne dispose pas d'un accès direct à Internet, les points de distribution doivent être placés en mode de passerelle (Connection Gateway). Dans ce cas, les Agents d'administration sur les appareils sur le réseau du client MSP se connectent (pour la synchronisation) au Serveur d'administration non pas directement, mais via la passerelle.

Dans la mesure où le Serveur d'administration ne peut pas sonder le réseau du client MSP, il est préférable de confier cette fonction à un point de distribution.

Le Serveur d'administration ne peut pas envoyer les notifications sur le port 15000 UDP aux appareils administrés situés au-delà du NAT sur le réseau du client MSP. Pour résoudre ce problème, il est conseillé d'activer le mode de maintien de la connexion au Serveur d'administration dans les propriétés des appareils qui sont des points de distribution et qui fonctionnent en mode de passerelle (Connection Gateway) (case **Maintenir la connexion au Serveur d'administration**). Le mode de maintien de la connexion est accessible si le total des points de distribution n'est pas supérieur à 300.

À propos des points de distribution

Un appareil avec l'Agent d'administration installé peut servir de point de distribution. Dans ce mode, l'Agent d'administration peut exercer les fonctions suivantes :

- Diffuser les mises à jour ces mises à jour peuvent être obtenues à partir du Serveur d'administration comme à partir des serveurs de mise à jour de Kaspersky. Dans ce cas, il faut créer la tâche *Télécharger les mises à jour sur les stockages des points de distribution* pour l'appareil qui fait office de point de distribution.
- Installer le logiciel sur d'autres appareils, y compris exécuter le déploiement initial des Agents d'administration sur les appareils.
- Sonder le réseau dans le but de détecter de nouveaux appareils et de mettre à jour les informations sur les appareils détectés. Un point de distribution peut exécuter les mêmes méthodes de recherche d'appareils que le Serveur d'administration.

Le déploiement de points de distribution sur le réseau de l'entreprise poursuit les buts suivants :

- Diminuer la charge du Serveur d'administration au cas où la source des mises à jour est le Serveur d'administration.
- Optimiser le trafic Internet, car, dans ce cas, chaque appareil du réseau du client MSP n'a pas besoin de contacter les serveurs de Kaspersky ni le Serveur d'administration pour les mises à jour.
- Accorder au Serveur d'administration l'accès aux appareils au-delà du NAT (par rapport au Serveur d'administration) du réseau du client MSP permet à ce Serveur de réaliser les opérations suivantes :
 - Envoyer aux appareils des notifications via UDP.
 - Sonder le réseau.
 - Exécuter le déploiement initial.

Un point de distribution est assigné au groupe d'administration. Dans ce cas, la zone d'action du point de distribution reprend les appareils situés dans ce groupe d'administration et l'ensemble de ses sous-groupes. L'appareil qui fait office de point de distribution ne doit pas se trouver obligatoirement dans le groupe d'administration auquel il est attribué.

Vous pouvez faire fonctionner un point de distribution comme une passerelle de connexion. Dans ce cas, les appareils qui se trouvent dans la zone d'action de ce point de distribution se connectent au Serveur d'administration non pas directement, mais via la passerelle. Vous pouvez utiliser ce mode dans les cas où il est impossible d'établir une connexion directe entre les appareils hébergeant l'Agent d'administration et un Serveur d'administration.

Les appareils fonctionnant comme points de distribution doivent être protégés, y compris physiquement contre tout accès non autorisé.

Hiérarchie des Serveurs d'administration

Il peut y avoir plus d'un Serveur d'administration par MSP. L'administration de plusieurs serveurs hétérogènes n'est pas pratique et pour cette raison, il est utile de les regrouper dans une hiérarchie. La configuration « primaire/secondaire » entre deux Serveurs d'administration offre les possibilités suivantes :

- Le Serveur d'administration secondaire hérite des stratégies et des tâches du Serveur d'administration principal, les paramètres en double sont supprimés.
- Les sélections d'appareils sur le Serveur d'administration principal peuvent reprendre des appareils de Serveurs d'administration secondaires.

- Les rapports relatifs au Serveur d'administration principal peuvent comprendre des données (y compris des données détaillées) des Serveurs d'administration secondaires.

Serveurs d'administration virtuels

Il est possible de créer dans un Serveur d'administration physique plusieurs Serveurs d'administration virtuels dans une multitude de Serveurs secondaires semblables. Par rapport au modèle de partage de l'accès qui repose sur des listes de contrôle de l'accès (ACL), le modèle des Serveurs d'administration virtuels est plus pratique et permet une isolation plus poussée. Outre la structure propre des groupes d'administration pour les appareils administrés avec les stratégies et les tâches, chaque Serveur d'administration virtuel possède également son propre groupe d'appareils non définis, ses propres sélections de rapports, ses sélections d'appareils et d'événements, ses paquets d'installation, ses règles de déplacement des appareils, etc. Pour obtenir l'isolement maximal des clients MSP entre eux, il est conseillé d'utiliser la fonction des Serveurs d'administration virtuels. De plus, la création d'un Serveur d'administration virtuel pour chaque client MSP permet d'offrir aux clients des possibilités de base en matière d'administration de son réseau à l'aide de Kaspersky Security Center 13 Web Console.

Les Serveurs d'administration virtuels ressemblent en de nombreux points aux Serveurs d'administration secondaires, mais ils possèdent les différences suivantes :

- Le Serveur d'administration virtuel ne possède pas la plupart des paramètres globaux, ni ses propres ports TCP.
- Le Serveur d'administration virtuel ne peut pas avoir de serveurs secondaires.
- Le Serveur d'administration virtuel ne peut pas avoir ses propres serveurs virtuels.
- le Serveur d'administration physique présente les appareils, les groupes, les événements et les objets des appareils administrés (éléments de la quarantaine, registre des applications, etc.) de l'ensemble de ses Serveurs virtuels.
- Le Serveur d'administration virtuel peut analyser le réseau uniquement à l'aide des points de distribution qui y sont connectés.

Administration des appareils mobiles dotés de Kaspersky Endpoint Security for Android

L'administration des appareils mobiles dotés de Kaspersky Endpoint Security for Android™ (ci-après les appareils KES) s'opère via le Serveur d'administration. L'application Kaspersky Security Center 10 Service Pack 1 et suivant prend en charge les possibilités suivantes pour l'administration des appareils KES :

- utilisation des appareils mobiles comme des appareil clients :
 - appartenance aux groupes d'administration
 - Surveillance, par exemple concernant l'affichage des statuts, des événements et des rapports
 - modification des paramètres locaux et désignation de stratégies pour l'application Kaspersky Endpoint Security for Android
- envoi centralisé de commandes

- installation à distance de paquets des applications mobiles.

Le Serveur d'administration gère les appareils KES via TLS, port TCP 13292.

Déploiement et configuration initiale

Kaspersky Security Center est une application distribuée. Kaspersky Security Center contient les applications suivantes :

- Le Serveur d'administration est le module central responsable de l'administration des appareils de l'entreprise et de la conservation des données dans le SGBD.
- La Console d'administration est l'outil principal de l'administrateur. La Console d'administration est livrée avec le Serveur d'administration, mais peut être également installée séparément sur un ou plusieurs appareils de l'administrateur.
- Kaspersky Security Center 13 Web Console : l'interface Internet du Serveur d'administration qui permet de réaliser les tâches les plus simples. Vous pouvez installer ce composant sur tout appareil conforme aux critères de [Configuration matérielle et logicielle requise](#).
- L'Agent d'administration intervient dans l'administration de l'application de sécurité installée sur l'appareil, ainsi que dans l'obtention d'informations sur l'appareil. Les Agents d'administration s'installent sur les appareils de l'entreprise.

Le déploiement de Kaspersky Security Center dans le réseau de l'entreprise se réalise comme suit :

- Installation du Serveur d'administration
- Installation de Kaspersky Security Center 13 Web Console
- Installation de la Console d'administration sur l'appareil de l'administrateur
- Installation de l'Agent d'administration et de l'application de sécurité sur les appareils de l'organisation.

Recommandations d'installation du Serveur d'administration

Cette section contient des recommandations sur l'installation du Serveur d'administration. La section contient aussi des scénarios d'utilisation du dossier partagé sur l'appareil doté du Serveur d'administration en vue du déploiement de l'Agent d'administration sur les appareils clients.

Création des comptes utilisateurs pour les services du Serveur d'administration sur un cluster haute disponibilité

Par défaut, le programme d'installation crée lui-même des comptes utilisateurs sans privilèges pour les services du Serveur d'administration. Ce comportement est parfaitement adapté à l'installation du Serveur d'administration sur un appareil normal.

Cependant, en cas d'installation du Serveur d'administration sur un cluster haute disponibilité, il faut procéder différemment :

1. Créer des comptes utilisateurs de domaine sans privilèges pour les services du Serveur d'administration et les ajouter au groupe de sécurité de domaine global KLAdmins
2. Définir dans le programme d'installation du Serveur d'administration les [comptes utilisateurs de domaine](#) créés.

Choix d'un SGBD

Lors de l'installation du Serveur d'administration, il faut choisir le SGBD que le Serveur d'administration va utiliser. Au moment de choisir un SGBD qui va être utilisé par le Serveur d'administration, il faut tenir compte du nombre d'appareils desservis par le Serveur d'administration.

Le tableau ci-après reprend les options de SGBD possibles et leurs restrictions d'utilisation.

Restrictions des SGBD

SGBD	Restrictions
SQL Server Express Edition 2012 et suivante	Déconseillé si vous prévoyez d'exécuter un seul Serveur d'administration pour plus de 10.000 appareils ou en cas d'utilisation du module Contrôle des applications.
SQL Server Edition local, différent d'Express. 2012 et suivante	Pas de restrictions.
SQL Server Edition distant, différent d'Express, 2012 et suivante	Valide uniquement si les deux appareils se trouvent dans le même domaine Windows® ; si les domaines diffèrent, il faut établir une relation de confiance bilatérale entre eux.
MySQL 5.5, 5.6 ou 5.7 local ou distant (les versions MySQL 5.5.1, 5.5.2, 5.5.3, 5.5.4 et 5.5.5 ne sont plus prises en charge)	Déconseillé si vous prévoyez d'exécuter un seul Serveur d'administration pour plus de 10.000 appareils ou en cas d'utilisation du module Contrôle des applications.
MySQL local ou distant 8.0.20 ou version ultérieure	Déconseillé si vous prévoyez d'exécuter un seul Serveur d'administration pour plus de 10.000 appareils ou en cas d'utilisation du module Contrôle des applications.
Serveur MariaDB local ou distant 10.3	Déconseillé si vous prévoyez d'exécuter un seul Serveur d'administration pour plus de 10.000 appareils ou en cas d'utilisation du module Contrôle des applications.

Si vous utilisez SQL Server 2019 en tant que SGBD et vous n'avez pas de correctif cumulatif CU12 ou ultérieur, vous devez effectuer les opérations suivantes après d'installer Kaspersky Security Center :

1. Connectez-vous à SQL Server à l'aide de SQL Management Studio.
2. Exécutez les commandes suivantes (si vous avez [choisi un nom différent](#) pour la base de données, utilisez ce nom au lieu de KAV) :

```
USE KAV
GO
ALTER DATABASE SCOPED CONFIGURATION SET TSQL_SCALAR_UDF_INLINING = OFF
GO
```
3. Redémarrez le service SQL Server 2019.

Sinon, l'utilisation de SQL Server 2019 peut entraîner des erreurs, telles que « la mémoire système est insuffisante dans le pool de ressources 'interne' pour exécuter cette requête ».

L'utilisation conjointe du SGBD Server Express Edition par le Serveur d'administration et une autre application est strictement interdite.

Indication de l'adresse du Serveur d'administration

Lors de l'installation du Serveur d'administration, il faut indiquer l'adresse externe du Serveur d'administration. Cette adresse est utilisée par défaut lors de la création des paquets d'installation de l'Agent d'administration. L'adresse du Serveur d'administration peut être modifiée par la suite à l'aide des outils de la Console d'administration, toutefois dans ce cas elle n'est pas modifiée automatiquement dans les paquets d'installation de l'Agent d'administration déjà créés.

Configuration de la protection sur le réseau d'une entreprise cliente

Après la fin de l'installation du Serveur d'administration, la Console d'administration, qui permet de réaliser la configuration initiale à l'aide d'un Assistant, démarre. L'Assistant de configuration initiale de l'application crée dans le groupe d'administration racine les stratégies et tâches suivantes :

- la stratégie de Kaspersky Endpoint Security
- la tâche de groupe de mise à jour de Kaspersky Endpoint Security
- la tâche de groupe d'analyse de l'appareil de Kaspersky Endpoint Security
- la stratégie de l'Agent d'administration
- la tâche de recherche de vulnérabilités (tâche de l'Agent d'administration)
- la tâche de l'installation des mises à jour et de correction des vulnérabilités (tâche de l'Agent d'administration).

Les stratégies et les tâches adoptent les paramètres par défaut qui ne sont pas forcément parfaits ou adaptés à la société en question. C'est pourquoi il faut consulter les propriétés des objets créés et, le cas échéant, introduire des modifications manuellement.

Cette section fournit des informations sur la configuration manuelle des stratégies, des tâches et d'autres paramètres du Serveur d'administration ainsi que des informations sur les points de distribution, l'élaboration de la structure des groupes d'administration, sur les hiérarchies de tâches et sur d'autres paramètres.

Configuration manuelle d'une stratégie de Kaspersky Endpoint Security

Cette section fournit des recommandations sur la configuration de la stratégie de sécurité Kaspersky Endpoint Security créée par [l'Assistant de configuration initiale de l'application](#). Vous pouvez effectuer la configuration dans la fenêtre des propriétés de la stratégie.

En cas de modification d'un paramètre, il convient de cliquer sur le bouton avec le cadenas au-dessus du paramètre pour que la valeur du paramètre soit appliquée sur le poste de travail.

Configuration de la stratégie dans la section Protection avancée

Pour obtenir une description complète des paramètres dans cette section, consultez la documentation de Kaspersky Endpoint Security for Windows.

Dans la section **Protection avancée**, vous pouvez configurer l'utilisation de Kaspersky Security Network pour Kaspersky Endpoint Security for Windows. Vous pouvez également configurer les modules de Kaspersky Endpoint Security for Windows, tels que Détection comportementale, Protection contre les exploits, Prévention des intrusions et Réparation des actions malicieuses.

Dans la sous-section **Kaspersky Security Network**, nous vous recommandons d'activer l'option **Utiliser le proxy KSN**. L'utilisation de cette option aide à rediffuser et optimiser le trafic sur le réseau. Vous pouvez également activer l'utilisation des serveurs KSN si le service KSN Proxy n'est pas disponible. Les serveurs de KSN peuvent se trouver aussi bien du côté de Kaspersky (en cas d'utilisation du KSN global) ou du côté d'un tiers (utilisation du KSN privé).

Configuration de la stratégie dans la section Protection principale

Pour obtenir une description complète des paramètres dans cette section, consultez la documentation de Kaspersky Endpoint Security for Windows.

Vous trouverez ci-après une description des actions de configuration complémentaire à exécuter dans la fenêtre des propriétés de la stratégie de Kaspersky Endpoint Security for Windows dans la section **Protection essentielle**.

Section Protection principale, sous-section Pare-feu

Il faut vérifier la liste des réseaux dans les propriétés de la stratégie. Il se peut que certains réseaux ne figurent pas dans la liste.

Pour vérifier la liste des réseaux, procédez comme suit :

1. Dans les propriétés de la stratégie, accédez à la section **Protection principale** puis choisissez la sous-section **Pare-feu**.
2. Dans le groupe **Réseaux disponibles**, cliquez sur le bouton **Configuration**.

La fenêtre **Pare-feu** s'ouvre. La liste des réseaux s'affiche dans cette fenêtre sous l'onglet **Réseaux**.

Section Protection principale, sous-section Protection contre les fichiers malicieux

L'analyse activée des disques réseau peut créer une charge considérable pour les disques réseau. Il est préférable de réaliser l'analyse directement sur les serveurs de fichiers.

Pour désactiver l'analyse des disques réseau, procédez comme suit :

1. Dans les propriétés de la stratégie, dans la section **Protection principale** choisissez la sous-section **Protection contre les fichiers malicieux**.
2. Dans le groupe **Niveau de sécurité**, cliquez sur le bouton **Configuration**.
3. Dans la fenêtre **Protection contre les fichiers malicieux** qui s'ouvre, accédez à l'onglet **Général** et décochez la case **Tous les disques réseau**.

Configuration de la stratégie dans la section Paramètres généraux

Pour obtenir une description complète des paramètres dans cette section, consultez la documentation de Kaspersky Endpoint Security for Windows.

Vous trouverez ci-après une description des actions de configuration complémentaire à exécuter dans la fenêtre des propriétés de la stratégie de Kaspersky Endpoint Security for Windows dans la section **Paramètres généraux**.

Section Paramètres généraux, sous-section Rapports et stockage

Il convient de prêter attention aux paramètres suivants du groupe **Transfert de données vers le Serveur d'administration** :

Case **À propos des applications lancées** : si la case est cochée, la base de données du Serveur d'administration enregistre les informations relatives à toutes les versions de tous les modules des applications sur les appareils dans le réseau de l'entreprise. Les informations indiquées peuvent prendre un espace considérable dans la base de données de Kaspersky Security Center (des dizaines de gigaoctets). Pour cette raison, il convient de décocher la case **À propos des applications lancées** dans la stratégie de niveau supérieur, si elle était cochée.

Section Paramètres généraux, sous-section Interface

Si l'administration de la protection antivirus sur le réseau de l'entreprise doit être complètement administrée via la Console d'administration, vous devez désactiver l'affichage de l'interface utilisateur de Kaspersky Endpoint Security for Windows sur les postes de travail (en décochant la case **Afficher l'interface de l'application** dans la section **Interaction avec l'utilisateur**), mais aussi activer la protection par mot de passe sur ceux-ci (en cochant la case **Activer la protection par mot de passe** dans la section **Protection par mot de passe**).

Configuration de la stratégie dans la section Configuration d'événement

Il faut désactiver, dans la section **Configuration des événements**, la conservation de tous les événements sur le Serveur d'administration, à l'exception des événements ci-après :

- Sous l'onglet **Événement critique** :
 - Lancement automatique de l'application désactivé
 - Accès refusé
 - Lancement de l'application interdit

- Désinfection impossible
- Contrat de licence non respecté
- Échec du chargement du module de chiffrement
- Vous ne pouvez pas lancer deux tâches simultanément
- Menace active détectée Lancer la désinfection avancée
- Détection d'une attaque réseau
- Certains module n'ont pas été mis à jour
- Erreur d'activation
- Erreur d'activation du mode portable
- Erreur de coopération avec Kaspersky Security Center
- Erreur de désactivation du mode portable
- Erreur lors de la modification des modules de l'application
- Erreur d'application des règles de chiffrement/déchiffrement des fichiers
- Impossible d'appliquer la stratégie
- Processus terminé
- Activité réseau interdite
- Sous l'onglet **Erreur de fonctionnement** : Paramètres de la tâche non valides. Les paramètres de la tâche n'ont pas été appliqués
- Sous l'onglet **Avertissement** :
 - L'auto-protection de l'application est désactivée
 - La clé de réserve est incorrecte
 - L'utilisateur a refusé la stratégie de chiffrement
- Sous l'onglet **Information** : Démarrage de l'application interdit en mode test

Configuration manuelle d'une tâche de groupe de mise à jour de Kaspersky Endpoint Security

Les informations de cette sous-section concernent uniquement Kaspersky Security Center 10 Maintenance Release 1 et les versions ultérieures.

Si le Serveur d'administration est la source des mises à jour, pour les tâches de groupe de mise à jour de Kaspersky Endpoint Security version 10 et suivante, la programmation optimale et recommandée est **Lors du téléchargement des mises à jour dans le stockage** si la case **Utiliser un délai aléatoire automatique pour le démarrage des tâches** est cochée.

Pour la tâche de groupe de mise à jour de Kaspersky Endpoint Security version 8, il faut indiquer clairement la période du lancement (1 heure ou plus) et cocher la case **Utiliser un délai aléatoire automatique pour le démarrage des tâches**.

Si une tâche de téléchargement des mises à jour dans le stockage depuis les serveurs de Kaspersky est créée sur chaque point de distribution, la solution optimale recommandée pour la tâche de groupe de mise à jour de Kaspersky Endpoint Security est la planification périodique. Dans ce cas, la valeur de l'intervalle aléatoire doit être réglée sur 1 heure.

Configuration manuelle d'une tâche de groupe d'analyse de l'appareil de Kaspersky Endpoint Security

L'Assistant de configuration initiale de l'application crée la tâche de groupe d'analyse de l'appareil. La programmation par défaut de la tâche est **Lancer tous les vendredi à 19:00** avec allocation aléatoire automatique et la case **Lancer les tâches non exécutées** est décochée.

Cela signifie que si les appareils de la société sont désactivés le vendredi à 18h30, la tâche d'analyse de l'appareil ne sera jamais lancée. Il faut configurer une programmation optimale de cette tâche sur la base du règlement de travail adopté par la société.

Planification de la tâche Recherche de vulnérabilités et des mises à jour requises

L'Assistant de configuration initiale de l'application crée une tâche *Recherche de vulnérabilités et de mises à jour requises* pour l'Agent d'administration. Par défaut, la programmation choisie pour cette tâche est **Lancer tous les mardi à 19:00** avec randomisation automatique et la case **Lancer les tâches non exécutées** est cochée.

Si le règlement de travail de la société prévoit la désactivation des appareils à ce moment, la tâche *Recherche de vulnérabilités et de mises à jour requises* est lancée après l'activation de l'appareil (le mercredi matin). Ce comportement est à éviter car la recherche de vulnérabilités peut augmenter la charge sur le processeur et le sous-système de disque de l'appareil. Vous devez configurer une programmation optimale de cette tâche sur la base du règlement de travail adopté par l'entreprise.

Configuration manuelle d'une tâche de groupe d'installation des mises à jour et de correction des vulnérabilités

L'Assistant de configuration initiale de l'application crée une tâche de groupe d'installation des mises à jour et de recherche de vulnérabilités pour l'Agent d'administration. Par défaut, le lancement de la tâche est prévu chaque jour à 1:00 avec allocation aléatoire automatique, et l'option **Lancer les tâches non exécutées** n'est pas activée.

Si le règlement de travail de la société prévoit la désactivation des appareils pendant la nuit, la tâche d'installation des mises à jour ne sera jamais exécutée. Il faut définir le calendrier optimum de la tâche de recherche de vulnérabilités sur la base du règlement de travail en vigueur dans la société. De plus, il ne faut pas oublier que l'installation des mises à jour peut requérir le redémarrage de l'appareil.

Élaboration de la structure de groupes d'administration et désignation des points de distribution

La structure des groupes d'administration dans Kaspersky Security Center exerce les fonctions suivantes :

- Désignation de la zone d'action des stratégies.

Il existe une autre méthode d'application des paramètres nécessaires sur les appareils : le recours aux profils de stratégie. Dans ce cas, la zone d'action des stratégies est définie à l'aide de tags, de l'emplacement des appareils dans les sous-divisions Active Directory, de l'appartenance [aux groupes de sécurité Active Directory, etc.](#)

- Désignation de la zone d'action des tâches de groupe.

Il y existe une méthode de désignation de la zone d'action des tâches de groupe qui ne repose pas sur la hiérarchie des groupes d'administration : l'utilisation de tâche pour des sélections d'appareils et des ensembles d'appareils.

- Désignation des privilèges d'accès aux appareils et aux Serveurs d'administration secondaires et virtuels.
- Ceci assigne les points de distribution.

Lors de la mise en place de la structure de groupes d'administration, il faut prendre en considération la topologie du réseau de l'entreprise pour garantir la désignation optimale des points de distribution. La distribution optimale des points de distribution permet de diminuer le trafic réseau à l'intérieur du réseau de l'entreprise.

En fonction de la structure organisationnelle du client MSP et de la topologie des réseaux, les configurations typiques suivantes de structure des groupes d'administration existent :

- Un bureau.
- Plusieurs petits bureaux isolés

Configuration standard d'un client MSP : un bureau

Dans la configuration typique « un bureau », tous les appareils se trouvent sur le réseau de l'entreprise et se « voient ». Le réseau de l'entreprise peut comprendre plusieurs "parties" mises en évidence (des réseaux ou des segments de réseau) et reliées par des canaux étroits.

Les moyens suivants de construction de la structure de groupes d'administration existent :

- Construction de la structure des groupes d'administration en tenant compte de la topologie du réseau. La structure des groupes d'administration ne doit pas obligatoirement refléter exactement la topologie du réseau. Il suffit que quelques groupes d'administration correspondent à des parties du réseau mises en évidence. Les points de distribution peuvent être désignés automatiquement ou manuellement.
- Construction de la structure des groupes d'administration qui ne reflète pas la topologie du réseau. Dans ce cas, il faut désactiver la désignation automatique des points de distribution et désigner dans chaque partie du réseau mise en évidence [un ou plusieurs appareils en tant que points de distribution](#) sur le groupe d'administration racine, par exemple, sur le groupe **Appareils administrés**. Tous les points de distribution se trouvent au même niveau et possèdent la même zone d'action, à savoir tous les appareils du réseau de l'entreprise. Chaque Agent d'administration se connecte dans ce cas au point de distribution qui possède l'itinéraire le plus court. L'utilitaire tracert permet de définir l'itinéraire d'accès au point de distribution.

Configuration standard d'un client MSP : plusieurs petits bureaux isolés

Cette configuration typique correspond à plusieurs petits bureaux distants, potentiellement connectés au siège principal via Internet. Chacun de ces bureaux distants se trouve au-delà du NAT. Autrement dit, la connexion d'un bureau distant à un autre est impossible. Ils sont isolés.

La configuration doit absolument se refléter dans la structure des groupes d'administration : pour chacun des bureaux distants, il faut créer un groupe d'administration distinct (les groupes **Bureau 1**, **Bureau 2** sur l'illustration ci-après).

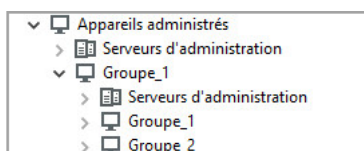

Bureaux distants affichés dans la structure des groupes d'administration

Sur chaque groupe d'administration correspondant à un bureau, il faut désigner un ou plusieurs points de distribution. Les points de distribution doivent être des appareils du bureau distant dotés [d'espace suffisant sur le disque](#). Ainsi, les appareils qui se trouvent par exemple dans le groupe **Bureau 1** vont contacter les points de distribution assignés au groupe d'administration **Bureau 1**.

Si certains utilisateurs se déplacent d'un bureau à l'autre avec des ordinateurs portables, il faut sélectionner dans chaque bureau distant, en plus des points de distribution cités ci-dessus, deux ou plusieurs appareils et les assigner comme points de distribution pour le groupe d'administration de niveau supérieur (le groupe **Groupe racine pour les bureaux** dans l'illustration ci-dessus).

Exemple : Par exemple, voici un ordinateur portable qui se trouve dans le groupe d'administration **Bureau 1**, mais qui est déplacé physiquement dans le bureau qui correspond au groupe **Bureau 2**. Après le déplacement, l'Agent d'administration sur l'ordinateur portable tente de contacter les points de distribution assignés au groupe **Bureau 1**, mais ceux-ci ne sont pas accessibles. Alors l'Agent d'administration commence à contacter les points de distribution désignés pour le groupe **Groupe racine pour les bureaux**. Étant donné que les bureaux distants sont isolés les uns des autres, seules les requêtes d'accès aux points de distribution assignés au groupe d'administration **Groupe racine pour les bureaux** aboutissent lorsque l'Agent d'administration tente d'accéder aux points de distribution dans le groupe **Bureau 2**. Autrement dit, l'ordinateur portable demeure dans le groupe d'administration qui correspond à son bureau d'origine, mais il utilise malgré tout le point de distribution du bureau où il se trouve physiquement à l'heure actuelle.

Hiérarchie des stratégies, utilisation des profils de stratégie

Cette section contient des informations sur les particularités de l'application de stratégies aux appareils dans les groupes d'administration. La section fournit également des informations sur les profils de stratégies pris en charge dans Kaspersky Security Center à partir de la version 10 Service Pack 1.

Hiérarchie des stratégies

Dans Kaspersky Security Center, les stratégies servent à appliquer un ensemble de valeurs de paramètres identiques à plusieurs appareils. Par exemple, la zone d'action de la stratégie de l'application A définie pour le groupe G reprend les appareils administrés dotés de l'application A et situés dans le groupe d'administration G et l'ensemble de ses sous-groupes, à l'exception des sous-groupes dans les propriétés desquels la case **Hériter du groupe parent** est décochée.

La stratégie se distingue des paramètres locaux par la présence de cadenas (🔒) en regard des paramètres qu'elle contient. Un cadenas fermé dans les propriétés de la stratégie signifie que le paramètre (ou le groupe de paramètres) correspondant doit, premièrement, être utilisé dans la composition des paramètres effectifs et, deuxièmement, être inscrit dans la stratégie de niveau inférieur.

La définition des paramètres actifs sur l'appareil peut être représentée de la manière suivante : les valeurs des paramètres sans « cadenas » sont tirées de la stratégie, elles sont écrasées par les valeurs des paramètres locaux, puis les valeurs récupérées sont écrasées par les valeurs des paramètres avec cadenas extraites de la stratégie.

Les stratégies d'une même application agissent les unes sur les autres en fonction de la hiérarchie des groupes d'administration : les paramètres avec cadenas fermé de la stratégie supérieure sont appliqués aux paramètres du même nom de la stratégie inférieure.

Il existe un type particulier de stratégie : la stratégie pour les utilisateurs itinérants. Cette stratégie entre en vigueur sur l'appareil quand celui-ci passe au mode de l'utilisateur autonome. Les stratégies pour les utilisateurs autonomes n'agissent pas sur les autres stratégies selon la hiérarchie des groupes d'administration.

La stratégie pour les utilisateurs autonomes ne sera plus prise en charge dans les prochaines versions de Kaspersky Security Center. Il faudra utiliser les profils de stratégie au lieu des stratégies pour les utilisateurs itinérants.

Profils de stratégie

Dans de nombreux cas, l'application de stratégies à des appareils sur la seule base de la hiérarchie des groupes d'administration n'est pas pratique. La nécessité de créer plusieurs copies de stratégies, qui se distinguent par un ou deux paramètres, dans différents groupes d'administration peut se présenter, avec la synchronisation manuelle ultérieure du contenu de ces stratégies.

Pour éviter ce type de problèmes, Kaspersky Security Center prend en charge depuis la version 10 Service Pack 1 les *profils de stratégie*. Un profil de stratégie est un sous-ensemble nommé de paramètres de stratégie. Ce sous-ensemble est diffusé sur les appareils avec la stratégie et vient compléter la stratégie quand une condition définie, la *condition d'activation du profil*, est remplie. Les profils contiennent uniquement les paramètres qui se distinguent de la stratégie « de base » en vigueur sur l'appareil client (ordinateur, appareil mobile). Quand le profil est activé, les paramètres de la stratégie en vigueur sur l'appareil avant l'activation du profil sont modifiés. Ces paramètres prennent alors les valeurs reprises dans le profil.

Les profils de stratégie possèdent maintenant les restrictions suivantes :

- Une stratégie ne peut pas compter plus de 100 profils.
- Un profil de stratégie ne peut pas contenir d'autres profils.
- Un profil de stratégie ne peut pas contenir des paramètres de notification.

Composition d'un profil

Un profil de stratégie contient les parties suivantes :

- Les profils qui portent le même nom agissent les uns sur les autres selon la hiérarchie des groupes d'administration avec des règles générales.
- Sous-ensemble de paramètres d'une stratégie. À la différence d'une stratégie qui contient tous les paramètres, un profil reprend uniquement les paramètres qui sont vraiment nécessaires (le cadenas est activé).

- La condition d'activation est une expression logique avec les propriétés de l'appareil. Le profil est actif (complète la stratégie) uniquement quand la condition d'activation du profil se vérifie. Dans les autres cas, le profil est inactif et est ignoré. Les propriétés suivantes de l'appareil peuvent intervenir dans l'expression logique :
 - état du mode de l'utilisateur autonome
 - propriétés de l'environnement réseau : nom de la règle active de [connexion de l'Agent d'administration](#).
 - présence ou absence sur l'appareil des tags indiqués
 - emplacement de l'appareil dans les sous-divisions Active Directory : explicite (l'appareil se trouve directement dans la sous-division indiquée) ou implicite (l'appareil se trouve dans la sous-division qui se trouve à l'intérieur de la sous-division indiquée à n'importe quel niveau d'imbrication)
 - appartenance de l'appareil au groupe de sécurité Active Directory (explicite ou implicite)
 - appartenance du propriétaire de l'appareil au groupe de sécurité Active Directory (explicite ou implicite).
- Case de désactivation du profil. Les profils désactivés sont toujours ignorés, les conditions d'activation ne sont pas vérifiées.
- Priorité du profil. Les conditions d'activation des profils sont indépendantes, c'est pourquoi plusieurs profils peuvent s'activer simultanément. Si les profils actifs contiennent les ensembles de paramètres qui ne se recoupent pas, aucun problème ne se présente. Mais si deux profils actifs contiennent des valeurs différentes pour un même paramètre, il y a une ambiguïté. L'ambiguïté se résout à l'aide des priorités des profils : la valeur adoptée dans ce cas est celle du profil qui affiche la priorité supérieure (le profil qui se trouve plus haut dans la liste des profils).

Comportement des profils dans le cadre de l'action des stratégies les unes sur les autres selon la hiérarchie

Les profils homonymes sont rassemblés selon les règles du groupement de stratégies. Les profils de stratégie supérieure ont une priorité supérieure à celle des profils de la stratégie inférieure. Si la modification des paramètres est interdite (cadenas activé) dans la stratégie supérieure, la stratégie inférieure utilise les conditions d'activation de la stratégie supérieure. Si la modification des paramètres est autorisée dans la stratégie supérieure, ce sont les conditions d'activation du profil de stratégie inférieure qui sont utilisées.

Puisque le profil de stratégie peut contenir la propriété **Appareil en mode déconnecté** dans la condition de l'activation, les profils remplacent complètement la fonction des stratégies pour les utilisateurs itinérants qui ne va plus être prise en charge à l'avenir.

La stratégie pour les utilisateurs itinérants peut contenir des profils, mais l'activation de ses profils ne peut pas se produire avant que l'appareil ne passe au mode de l'utilisateur autonome.

Tâches

Kaspersky Security Center gère le fonctionnement des applications Kaspersky installées sur les appareils par la création et l'exécution des *tâches*. Les tâches permettent d'exécuter l'installation, le lancement et l'arrêt des applications, l'analyse des fichiers, la mise à jour des bases de données et des modules des applications, les autres actions avec les applications.

Des tâches pour une application définie peuvent être créées uniquement si le plug-in d'administration pour cette application est installé.

Les tâches peuvent être exécutées sur le Serveur d'administration et sur les appareils.

Tâches exécutées sur le Serveur d'administration :

- Diffusion automatique des rapports
- Téléchargement des mises à jour dans le stockage du Serveur d'administration
- Sauvegarde des données du Serveur d'administration
- Maintenance de la base de données
- Synchronisation de Windows Update
- Création du paquet d'installation sur la base de l'image du système d'exploitation de l'appareil de référence

Les types de tâche suivants sont réalisés sur les appareils :

- *Tâches* exécutées sur un appareil particulier

Les tâches locales peuvent être modifiées non seulement par l'administrateur via la Console d'administration, mais aussi par l'utilisateur de l'appareil distant (par exemple, dans l'interface de l'application de sécurité). Si la tâche locale a été modifiée simultanément par l'administrateur et l'utilisateur sur l'appareil administré, ce sont les modifications introduites par l'administrateur qui sont retenues car elles ont une priorité supérieure.

- *Tâches de groupe* : tâches qui sont réalisées sur tous les appareils d'un groupe particulier.

Sauf indication contraire dans les propriétés de la tâche, une tâche de groupe peut également avoir un impact sur les sous-groupes du groupe sélectionné. Une tâche de groupe agit aussi (de manière facultative) sur les appareils connectés aux Serveurs d'administration virtuels et secondaires placés dans ce groupe et ses sous-groupes.

- *Tâches* – Tâches exécutées sur les appareils un ensemble de peu importe leur inclusion dans les groupes d'administration.

Pour chaque application vous pouvez créer n'importe quel nombre de tâches de groupe, de tâches globales et des tâches locales.

Vous pouvez modifier les paramètres des tâches en l'exécution des tâches, copier, exporter ou importer, ainsi que supprimer les Tâches.

Les tâches ne sont lancées sur un appareil que lorsque l'application pour laquelle les tâches ont été créées est lancée.

Les résultats de l' des tâches sont enregistrés dans les journaux des événements Microsoft Windows et [Kaspersky Security Center](#) d'une manière centralisée sur le Serveur d'administration et d'une manière locale sur chaque appareil.

N'incluez pas de données confidentielles dans les paramètres des tâches. Par exemple, le mot de passe de l'administrateur de domaine.

Règles de déplacement des appareils

Il est utile d'automatiser le placement des appareils dans des groupes d'administration sur le serveur virtuel qui correspond au client MSP à l'aide de *règles de déplacement des appareils*. Une règle de déplacement contient trois parties principales : le nom, la condition d'exécution (l'expression logique sur les attributs de l'appareil) et le groupe d'administration cible. La règle déplace l'appareil dans le groupe d'administration cible si les attributs de l'appareils répondent à la condition d'exécution de la règle.

Les règles de déplacement des appareils ont des priorités. Le Serveur d'administration analyse les attributs de l'appareil pour voir s'ils sont conformes à la condition d'exécution de chaque règle, selon la priorité décroissante des règles. Si les attributs de l'appareil satisfont à la condition d'exécution de la règle, l'appareil est déplacé vers le groupe cible et le traitement des règles pour cet appareil cesse. Si les attributs de l'appareil satisfont directement à plusieurs règles, l'appareil est placé dans le groupe cible de la règle qui affiche la priorité la plus élevée (la règle qui figure plus haut dans la liste).

Les règles de déplacement des appareils peuvent être créées de manière implicite. Par exemple, les propriétés d'un paquet ou d'une tâche d'installation à distance peuvent contenir un groupe d'administration qui va accueillir un appareil après l'installation sur celui-ci d'un Agent d'administration. De même, l'administrateur de Kaspersky Security Center peut créer des règles de déplacement de manière explicite dans la liste des règles de déplacement. La liste se trouve dans la Console d'administration, dans les propriétés du groupe **Appareils non définis**.

La règle de déplacement par défaut est prévue pour le déplacement initial et ponctuel des appareils dans les groupes d'administration. La règle déplace une seule fois les appareils qui se trouvent dans le groupe **Appareils non définis**. Si l'appareil a déjà été déplacé une fois par cette règle, celle-ci ne le déplacera pas à nouveau, même si l'appareil est replacé manuellement dans le groupe **Appareils non définis**. C'est le moyen recommandé pour l'utilisation des règles de déplacement.

Il est possible de déplacer des appareils qui se trouvent déjà dans des groupes d'administration. Pour cela, il faut décocher la case **Déplacer uniquement les appareils non inclus dans un groupe d'administration** dans les propriétés de la règle.

La présence de règles de déplacement qui agissent sur des appareils qui figurent déjà dans des groupes d'administration augmente sensiblement la charge sur le Serveur d'administration.

Il est possible de créer une règle de déplacement qui peut agir à plusieurs reprises sur le même appareil.

Il est vivement conseillé d'éviter d'adopter une démarche de manipulation des appareils administrés dans le cadre de laquelle le même appareil est déplacé à plusieurs reprises d'un groupe vers un autre, par exemple pour appliquer une stratégie particulière à l'appareil, pour lancer une tâche de groupe spéciale ou réaliser une mise à jour depuis un point de distribution défini.

Ces scénarios ne sont pas pris en charge car ils ne sont pas efficaces en termes de charge sur le Serveur d'administration et de trafic réseau. De plus, ils sont en contradiction avec les modèles de fonctionnement de Kaspersky Security Center (surtout au niveau des privilèges d'accès, des événements et des rapports). Il faut trouver une autre solution, par exemple utiliser des [profils de stratégies](#), des tâches pour des [sélections d'appareils](#), désigner des [agents de mises à Réseau conformément à la méthode](#), etc.

Catégorisation du logiciel

La méthode principale pour contrôler le lancement des applications repose sur les *catégories de Kaspersky* (ci-après, les *catégories KL*). Les catégories KL simplifient la tâche de l'administrateur de Kaspersky Security Center au niveau de la maintenance des catégories d'applications et réduisent le volume de trafic transmis aux appareils administrés.

Créez des catégories utilisateur uniquement pour les applications qui ne correspondent à aucune des catégories KL (par exemple une application développée sur mesure). Les catégories utilisateur sont créées sur la base d'un paquet d'installation (MSI) ou sur la base du dossier contenant les paquets d'installation.

S'il existe une grande collection à enrichir de logiciels qui ne sont pas classés selon les catégories KL, il peut être utile de créer une catégorie mise à jour automatiquement. Cette catégorie s'enrichit automatiquement des sommes de contrôle des fichiers exécutable lors de la modification du dossier contenant les distributions.

Il est impossible de créer des catégories d'applications mises à jour automatiquement sur la base des dossiers Mes documents, %windir%, %ProgramFiles%. Les fichiers dans ces dossiers changent souvent, ce qui augmente la charge sur le Serveur d'administration et le trafic dans le réseau. Il faut créer un dossier séparé contenant la collection de logiciels et l'enrichir de temps à autre.

À propos des applications multilocataires

Kaspersky Security Center permet aux administrateurs de fournisseurs de services et aux administrateurs de locataires d'utiliser des applications de Kaspersky qui prennent en charge plusieurs entités. Après l'installation d'une application Kaspersky multilocataires dans l'infrastructure d'un fournisseur de services, les locataires peuvent commencer à utiliser l'application.

Pour séparer les tâches et les stratégies liées à différents locataires, vous devez créer un Serveur d'administration virtuel dédié dans Kaspersky Security Center pour chaque locataire. Toutes les tâches et stratégies des applications multilocataires exécutées pour un locataire doivent être créées pour le groupe d'administration des appareils administrés du Serveur d'administration virtuel correspondant à ce locataire. Les tâches créées pour les groupes d'administration associés au Serveur d'administration principal n'affectent pas les appareils des locataires.

Contrairement aux administrateurs de fournisseur de services, un administrateur de locataire peut créer et afficher des tâches et des stratégies d'application uniquement pour les appareils du locataire concerné. Les ensembles de tâches et les paramètres de stratégie disponibles pour les administrateurs de fournisseur de services et les administrateurs de locataire sont différents. Certaines tâches et certains paramètres de stratégie ne sont pas disponibles pour les administrateurs de locataire.

Dans une structure hiérarchique de locataire, les stratégies créées pour les applications multilocataires sont héritées des groupes d'administration de niveau inférieur ainsi que des groupes d'administration de niveau supérieur : la stratégie est propagée à tous les appareils clients appartenant au locataire.

Copie de sauvegarde et restauration des paramètres du Serveur d'administration

La tâche de sauvegarde et l'utilitaire kbackup permettent de réaliser une sauvegarde des paramètres du Serveur d'administration et des bases de données qu'il utilise. La copie de sauvegarde reprend tous les paramètres principaux et les objets du Serveur d'administration : les certificats du Serveur d'administration, les clés principales de chiffrement des disques des appareils administrés, les clés pour les licences, la structure des groupes d'administration avec tout le contenu, les tâches, les stratégies, etc. La copie de sauvegarde permet de restaurer le fonctionnement du Serveur d'administration très rapidement : d'une dizaine de minutes à deux heures.

En l'absence d'une copie de sauvegarde, un échec peut provoquer la perte irréversible des certificats et de tous les paramètres du Serveur d'administration. Il faudrait alors configurer à nouveau Kaspersky Security Center et réaliser à nouveau le déploiement initial de l'Agent d'administration sur le réseau de l'organisation. De plus, les clés principales du chiffrement des disques des appareils administrés seraient également perdues, ce qui pose un risque de perte irréversible des données chiffrées sur les appareils dotés de Kaspersky Endpoint Security. Par conséquent, ne négligez pas les sauvegardes régulières du Serveur d'administration à l'aide de la tâche de sauvegarde standard.

L'Assistant de configuration initiale de l'application crée la tâche de sauvegarde des paramètres du Serveur d'administration avec le lancement quotidien à 4h00 du matin. Les copies de sauvegarde sont enregistrées par défaut dans le dossier %ALLUSERSPROFILE%\Application Data\KasperskySC.

Si vous utilisez une instance de Microsoft SQL Server installée sur un autre appareil en guise de SGBD, il faut modifier la tâche de sauvegarde : indiquer en tant que dossier d'enregistrement des copies de sauvegarde le chemin UNC, accessible en écriture, au service du Serveur d'administration et au service SQL Server. Cette exigence spéciale est le résultat des particularités de la sauvegarde dans le SGBD Microsoft SQL Server.

Si vous utilisez à titre de SGBD une instance locale de Microsoft SQL Server, il est recommandé d'enregistrer aussi les copies de sauvegarde sur un lecteur distinct afin de les protéger contre un endommagement simultané avec le Serveur d'administration.

Puisque la copie de sauvegarde contient d'importantes données, la tâche de sauvegarde et l'utilitaire kbackup prévoient la protection des copies de sauvegarde par mot de passe. Par défaut, aucun mot de passe n'est défini lors de la création de la tâche de sauvegarde. Vous devez spécifier un mot de passe dans les propriétés de la tâche de sauvegarde. Le non-respect de cette exigence signifie que les clés des certificats du Serveur d'administration, les clés pour les licences et la clé principale du chiffrement des disques des appareils administrés ne sont pas chiffrées.

Outre les sauvegardes régulières, il faut aussi créer une copie de sauvegarde avant toute modification importante, notamment avant la mise à jour du Serveur d'administration jusqu'à la version la plus récente et avant l'installation des correctifs du Serveur d'administration.

Pour réduire les tailles des copies de sauvegarde, activez l'option **Compresser la sauvegarde** dans les paramètres de SQL Server.

La restauration au départ d'une copie de sauvegarde s'opère via l'utilitaire kbackup sur l'instance opérationnelle du Serveur d'administration opérationnel qui vient d'être installé et dont la version est identique à la version du Serveur pour lequel la copie de sauvegarde avait été créée (ou plus récente).

L'instance du Serveur d'administration sur lequel la restauration a lieu doit utiliser un SGBD du même type (le même SQL Server, MariaDB ou MySQL) de la même version ou d'une version plus récente. La version du Serveur d'administration peut être la même (avec un correctif semblable ou plus récent) ou plus récente.

Cette section décrit les scénarios typiques de restauration des paramètres et des objets du Serveur d'administration.

Panne de l'appareil doté du Serveur d'administration

Si l'appareil doté du Serveur d'administration tombe en panne après la défaillance, il est recommandé d'exécuter les actions suivantes :

- Attribuer la même adresse au nouveau Serveur d'administration : le nom NetBIOS, nom de domaine complet, IP statique, en fonction de ce qui avait été défini lors du déploiement des Agents d'administration.
- Installer le Serveur d'administration avec un SGBD du même type, de la même version ou d'une version plus récente. Il est possible d'installer la même version du Serveur avec le même correctif ou un correctif plus récent, ou une version plus récente. Après l'installation, il n'est pas nécessaire d'exécuter la configuration initiale à l'aide de l'Assistant.
- Depuis le menu **Démarrer**, lancez l'utilitaire de la copie de sauvegarde klbackup et réalisez la restauration.

Endommagement des paramètres du Serveur d'administration ou de la base de données

Si le Serveur d'administration est devenu inopérant suite à l'endommagement des paramètres ou de la base de données (par exemple, à cause d'une panne d'alimentation), il est conseillé de suivre le scénario de restauration suivant :

1. Lancer l'analyse du système de fichiers sur l'appareil concerné.
2. Désinstaller la version inopérante du Serveur d'administration.
3. Installer à nouveau le Serveur d'administration avec la SGBD du même type et de version identique ou plus récente. Il est possible d'installer la même version du Serveur avec le même correctif ou un correctif plus récent, ou une version plus récente. Après l'installation, il n'est pas nécessaire d'exécuter la configuration initiale à l'aide de l'Assistant.
4. Depuis le menu **Démarrer**, lancez l'utilitaire de la copie de sauvegarde klbackup et réalisez la restauration.

Il est inadmissible de restaurer le Serveur d'administration à l'aide d'une méthode autre que l'utilitaire standard klbackup.

Tous les cas de restauration du Serveur d'administration à l'aide d'un logiciel tiers entraînent toujours une perte de synchronisation des données sur les nœuds de l'application distribuée Kaspersky Security Center et par conséquent, un mauvais fonctionnement de l'application.

Déploiement de l'Agent d'administration et de l'application de sécurité

Pour administrer les appareils de l'entreprise, il faut installer l'Agent d'administration sur les appareils. Le déploiement de l'application distribuée Kaspersky Security Center sur les appareils de l'entreprise commence d'habitude par l'installation de l'Agent d'administration sur ceux-ci.

Sous Microsoft Windows XP, un Agent d'administration peut ne pas effectuer correctement les opérations suivantes : télécharger les mises à jour directement à partir des serveurs de Kaspersky (comme point de distribution) ; fonctionner comme proxy KSN (comme point de distribution) et détecter les vulnérabilités tierces (si la gestion des vulnérabilités et des correctifs est utilisée).

Déploiement initial

Si un Agent d'administration est déjà installé sur l'appareil, l'installation à distance des applications sur celui-ci se réalise à l'aide de l'Agent d'administration en question. Dans ce cas, le paquet de distribution de l'application à installer avec les paramètres d'installation définis par l'administrateur se réalise via les canaux de communication entre les Agents d'administration et le Serveur d'administration. Pour transférer le paquet de distribution, vous pouvez utiliser des centres intermédiaires de diffusion sous la forme de points de distribution, d'une diffusion multicast, etc. Les informations détaillées sur l'installation des applications sur les appareils administrés déjà dotés de l'Agent d'administration sont reprises dans cette section.

L'installation initiale de l'Agent d'administration sur des appareils Microsoft Windows peut être réalisée d'une des manières suivantes :

- A l'aide d'outils tiers d'installation à distance d'applications.
- A l'aide du mécanisme des stratégies de groupe Microsoft Windows avec les outils standard d'administration des stratégies de groupe Microsoft Windows.
- De manière forcée, à l'aide des options correspondantes dans la tâche d'installation à distance des applications de Kaspersky Security Center.
- Via l'envoi aux utilisateurs des appareils de liens vers les paquets autonomes créés par Kaspersky Security Center. Les paquets autonomes sont des modules exécutables qui contiennent la distribution des applications sélectionnés avec les paramètres configurés.
- Manuellement, en lançant les programmes d'installation sur les appareils.

Sur les plateformes qui diffèrent de Microsoft Windows, l'installation initiale de l'Agent d'administration sur les appareils administrés doit s'opérer à l'aide des outils tiers disponibles ou manuellement via l'envoi à l'utilisateur d'une archive contenant un paquet de distribution préalablement configuré. La mise à jour de l'Agent d'administration jusqu'à la nouvelle version et l'installation d'autres applications de Kaspersky sur ces plateformes peuvent être réalisées à l'aide de tâches d'installation à distance des applications, en utilisant les Agents d'administration qui se trouvent déjà sur les appareils. Dans ce cas, l'installation se déroule comme l'installation sur la plateforme Microsoft Windows.

Lors de la sélection des méthodes et des stratégies de déploiement des applications sur le réseau administré, il faut prendre en considération une série de facteurs (liste non exhaustive) :

- Configuration [du réseau d'entreprise](#)
- Nombre total d'appareils
- Présence de domaines Windows sur le réseau administré, possibilité de modifier les stratégies de groupe Active Directory dans ces domaines
- Valeur du ou des comptes utilisateur dotés des autorisations d'administrateur local sur les appareils où il faut réaliser le déploiement initial des applications de Kaspersky (à savoir la disponibilité d'un compte utilisateur de domaine avec des autorisations d'administrateur local, ou la présence de comptes utilisateurs locaux unifiés avec autorisations d'administrateur sur ces appareils)
- Caractère de la communication et bande passante des canaux réseau entre le Serveur d'administration et les réseaux de clients MSP et la largeur de la bande passant des canaux au sein de ces réseaux
- Paramètres de sécurité adoptés, au moment du début du déploiement, sur les appareils distants (plus particulièrement l'utilisation d'UAC et du mode Simple Stockage de fichiers)

Configuration des paramètres des programmes d'installation

Avant de procéder au déploiement des applications de Kaspersky dans le réseau, il faut définir les paramètres de l'installation, à savoir ces paramètres qui sont définis au cours de l'installation de l'application. Lors de l'installation de l'Agent d'administration, il faut définir au moins l'adresse pour la connexion au Serveur d'administration, paramètres proxy et, si possible, certains paramètres avancés. En fonction du mode d'installation choisi, les paramètres peuvent être définis de différentes façons. Dans le cas le plus simple (installation manuelle interactive sur l'appareil sélectionné), vous pouvez définir les paramètres requis via l'interface utilisateur du programme d'installation car dans certains cas, le déploiement initial peut même être réalisé via l'envoi aux utilisateurs de liens vers le paquet de distribution de l'Agent d'administration avec indication des paramètres (adresses du Serveur d'administration, etc.) que l'utilisateur va devoir saisir dans [l'interface du programme d'installation](#).

Ce mode de configuration des paramètres est déconseillé dans la pratique en raison de son aspect peu convivial pour les utilisateurs et du risque élevé d'erreur lors de la définition manuelle des valeurs des paramètres. Il ne convient pas non plus à l'installation en mode silencieux des applications sur des groupes d'appareils. Dans un cas typique, l'administrateur doit définir centralement les valeurs des paramètres qui peuvent être utilisés par la suite pour la création des paquets d'installation autonomes. Les paquets autonomes sont des archives autoextractibles des distributions dont les paramètres ont été définis par un administrateur. Les paquets autonomes peuvent être disposés sur les ressources auxquelles les utilisateurs finaux peuvent accéder pour télécharger du contenu (par exemple, le Serveur Web de Kaspersky Security Center) et pour l'installation non interactive sur les appareils sélectionnés du réseau.

Paquets d'installation

La méthode principale de configuration des paramètres d'installation des applications est universelle et convient à tous les moyens d'installation des applications : aussi bien via les outils de Kaspersky Security Center qu'à l'aide de la majorité des outils tiers. Ce moyen prévoit la création dans Kaspersky Security Center des paquets d'installation des applications.

Les paquets d'installation sont créés selon un des moyens suivants :

- automatiquement au départ des distributions indiquées sur la base des *descripteurs* repris dans leur composition (fichiers portant l'extension kud contenant les règles de l'installation, l'analyse du résultat et d'autres informations)
- au départ des fichiers exécutables des programmes d'installation ou des programmes d'installation au format Microsoft Windows Installer (MSI), pour les applications standard ou prises en charge.

Les paquets d'installation créés sont des dossiers avec des sous-dossiers et des fichiers. Outre le paquet de distribution original, le paquet d'installation contient également des paramètres modifiés (y compris les paramètres du programme d'installation et la règle du traitement de situations, comme la nécessité du redémarrage du système d'exploitation pour terminer l'installation), ainsi que de petits modules auxiliaires.

Vous pouvez définir les valeurs des paramètres de l'installation propres à l'app concrète prise en charge dans l'interface utilisateur de la Console d'administration lors de la création du paquet d'installation (plus de paramètres encore peuvent être configurés dans les propriétés d'un paquet d'installation déjà créé). En cas d'installation à distance des applications via les outils de Kaspersky Security Center, les paquets d'installation sont remis aux appareils ciblés de telle sorte que le programme d'installation de l'application offre l'accès à tous les paramètres définis par l'administrateur disponibles pour cette application. En cas d'utilisation d'outils tiers pour installer des applications de Kaspersky, il suffit de garantir l'accès sur l'appareil ciblé à l'ensemble du paquet d'installation, à savoir la disponibilité du paquet de distribution et ses paramètres. Les paquets d'installation sont créés et conservés par Kaspersky Security Center dans un sous-dossier dédié du dossier des données partagées.

N'indiquez pas dans les paramètres des paquets d'installation les données des comptes utilisateur privilégiés.

Pour obtenir des instructions sur l'utilisation de cette méthode de configuration pour les applications de Kaspersky avant le déploiement via des outils tiers, consultez la section « [Déploiement à l'aide du mécanisme des stratégies de groupe Microsoft Windows](#) ».

Directement après l'installation de Kaspersky Security Center, plusieurs paquets d'installation, prêts à l'emploi, sont créés automatiquement. Il s'agit entre autres de paquets de l'Agent d'administration et de l'application de sécurité pour la plateforme Microsoft Windows.

L'utilisation des paquets d'installation pour le déploiement d'applications sur le réseau du client MSP implique dans de nombreux cas la création de paquets d'installation sur les serveurs virtuels qui correspondent aux clients MSP. La création de paquets d'installation sur les Serveurs virtuels permet d'utiliser différents paramètres d'installation dans les paquets d'installation destinés à différents clients MSP. Dans le premier exemple, ceci s'impose principalement dans les paquets d'installation de l'Agent d'administration, car les Agents d'administration déployés sur les réseaux de différents clients MSP utilisent différentes adresses de connexion au Serveur d'administration. Plus particulièrement, l'adresse est déterminée par le serveur virtuel auquel l'agent d'administration se connecte.

Outre la possibilité de créer des paquets d'installation directement sur le Serveur d'administration virtuel, le mode principal d'utilisation des paquets d'installation sur les Serveurs d'administration virtuels est la "diffusion" des paquets d'installation depuis le Serveur d'administration principal vers les serveurs virtuels. La tâche correspondante du Serveur d'administration permet de diffuser les paquets d'installation sélectionnés ou tous les paquets d'installation sur les Serveurs d'administration virtuels sélectionnés (y compris tous les serveurs qui appartiennent au groupe d'administration sélectionné). De même, lors de la création d'un Serveur d'administration virtuel, vous pouvez sélectionner la liste des paquets d'installation du Serveur d'administration principal. Les paquets sélectionnés sont diffusés directement sur le Serveur d'administration virtuel qui a été à nouveau créé.

Lors de la diffusion d'un paquet d'installation, seule une partie de son contenu est copiée. Seuls les fichiers des paramètres propres à ce Serveur d'administration virtuel sont stockés dans le stockage de fichiers qui correspond au paquet d'installation diffusé sur le serveur Virtuel. La partie principale non modifiée du paquet d'installation (y compris le paquet de distribution de l'app à installer) est enregistrée uniquement dans le stockage du Serveur d'administration principal. Cela permet d'augmenter sensiblement les performances du système et de réduire le volume d'espace disque requis. Lors de l'utilisation de paquets d'installation distribués sur des Serveurs d'administration virtuels (à savoir, lors de l'utilisation des tâches d'installation à distance ou lors de la création de paquets d'installation autonomes), on observe l'ajout des données du paquet d'installation original du Serveur d'administration principal des fichiers contenant les paramètres qui correspondent au paquet diffusé sur le Serveur d'administration virtuel.

Malgré le fait que la clé de licence pour une application peut être définie dans les propriétés du paquet d'installation, il vaut mieux ne pas utiliser ce mode de diffusion des licences en raison de l'accessibilité en lecture des fichiers qui se trouvent dans le répertoire. Il faut utiliser des clés de licence diffusées automatiquement ou les tâches pour l'installation des clés de licence.

Propriétés MSI et fichiers de transformation

Une autre manière configurer les paramètres de l'installation sur la plateforme Windows consiste à désigner les propriétés MSI et les fichiers de transformation. Ce mode peut être utilisé lors de l'installation à l'aide d'outils tiers axés sur le fonctionnement avec des [programmes d'installation au format Microsoft Installer](#), ainsi que lors de l'installation via des stratégies de groupe Windows à l'aide des outils standard de Microsoft ou d'autres outils tiers qui fonctionnent avec les stratégies de groupe Windows.

Déploiement à l'aide d'outils tiers d'installation à distance d'applications

Si l'entreprise possède d'autres moyens quelconque d'installation à distance des applications (par exemple, Microsoft System Center), il est conseillé de réaliser le déploiement initial à l'aide de ces outils.

Procédez comme suit :

- Sélectionner la méthode de configuration des paramètres d'installation la mieux adaptée à l'outil de déploiement utilisé.
- Définir le mécanisme de synchronisation entre la modification des paramètres des paquets d'installation dans l'interface de la Console d'administration et l'utilisation des outils tiers de déploiement des applications choisis depuis les données des paquets d'installation.

Informations générales sur les tâches d'installation à distance des applications de Kaspersky Security Center

Kaspersky Security Center propose différents mécanismes d'installation à distance des apps sous la forme de tâches d'installation à distance des apps. Il est possible de créer une tâche d'installation à distance aussi bien pour un groupe d'administration indiqué que pour un ensemble d'appareils ou pour une sélection d'appareils (ces tâches apparaissent dans la Console d'administration, dans le dossier **Tâches**). Lors de la création de la tâche, vous pouvez choisir les paquets d'installation (de l'Agent d'administration et/ou d'une autre application) qui peuvent être installés à l'aide de cette tâche ainsi que définir plusieurs paramètres qui définissent le mode d'installation à distance.

Les tâches pour les groupes d'administration agissent non seulement sur les appareils affectés à un groupe spécifique, mais également sur tous les appareils de l'ensemble des sous-groupes de ce groupe d'administration. Si le paramètre correspondant est activé dans les paramètres de la tâche, la tâche s'applique aux appareils des Serveurs d'administration secondaires situés dans ce groupe ou dans ses sous-groupes.

Les tâches pour l'ensemble d'appareils mettent à jour la liste des appareils clients à chaque lancement, conformément à la composition de la sélection d'appareils au lancement de la tâche. Si la sélection d'appareils contient des appareils connectés à des Serveurs d'administration secondaires, la tâche est également lancée sur ces appareils.

Pour garantir le fonctionnement de la tâche d'installation à distance sur les appareils connectés à des Serveurs d'administration secondaires, il faut d'abord diffuser les paquets d'installation utilisés par la tâche aux Serveurs d'administration secondaires correspondant à l'aide d'une tâche de diffusion.

Déploiement à l'aide du mécanisme des stratégies de groupe Microsoft Windows

Il est conseillé de réaliser le déploiement initial des Agents d'administration à l'aide des stratégies de groupe Microsoft Windows quand les conditions suivantes sont remplies :

- les appareils sont les membres du domaine Active Directory
- Autorisation de l'accès au contrôleur de domaine avec les privilèges d'administrateur qui permettent de créer et de modifier des stratégies de groupe Active Directory
- Possibilité de transfert des paquets d'installation configurés dans le réseau des appareils administrés (dans le dossier partagé accessible en écriture pour tous les appareils)
- le plan de déploiement permet d'attendre le redémarrage standard des appareils avant le début du déploiement sur ceux ci des Agent d'administration ou la stratégie de groupe Windows peut être imposée aux appareils.

L'essence de ce mode de déploiement est la suivante :

- Le paquet de distribution de l'application au format Microsoft Installer (paquet MSI) se place dans le dossier partagé (le dossier accessible en lecture aux comptes utilisateurs LocalSystem des appareils).
- Dans la stratégie de groupe Active Directory, l'objet d'installation est créé pour le paquet de distribution.
- La zone d'action de l'installation est définie en indiquant l'organisation unitaire et/ou le groupe de sécurité qui contient le ou les appareil(s) cible(s).
- Lorsque l'appareil entre à nouveau dans le domaine (avant l'entrée des utilisateurs de l'appareil dans le système), la recherche de la présence de l'application requise parmi les applications installées a lieu. Si l'application est absente, le paquet de distribution est téléchargé depuis la ressource définie dans la stratégie, puis l'installation a lieu.

Un des avantages de ce mode de déploiement est le fait que les applications désignées sont installées sur les appareils lors du chargement du système d'exploitation avant l'entrée de l'utilisateur dans le système. Même si l'utilisateur doté des privilèges requis supprime l'application, celle-ci est à nouveau installée au prochain chargement du système d'exploitation. Ce mode de déploiement présente toutefois un inconvénient : les modifications introduites par l'administrateur dans la stratégie de groupe entrent en vigueur uniquement après le redémarrage des appareils (sans l'application des moyens complémentaires).

Les stratégies de groupe permettent d'installer l'Agent d'administration ainsi que d'autres applications dont les programmes d'installation possèdent le format Windows Installer.

Si vous choisissez ce mode de déploiement, il faut, entre autres, évaluer la charge sur la ressource fichier d'où les fichiers seront copiés vers les dans le appareils au moment de l'application des stratégies de groupe Windows. Vous devez également choisir la méthode de remise du paquet d'installation configuré à cette ressource ainsi que la méthode de synchronisation des modifications pertinentes dans ses paramètres.

Utilisation des stratégies Microsoft Windows avec l'aide de la tâche d'installation à distance des applications de Kaspersky Security Center

Ce mode de déploiement est possible uniquement si le contrôleur de domaine auquel appartiennent les appareils est accessible depuis l'appareil sur lequel le Serveur d'administration est installé et si les appareils ont un accès en lecture au dossier partagé du Serveur d'administration (dans lequel se trouvent les paquets d'installation). C'est pourquoi ce mode de déploiement n'est pas envisagé dans le cadre de MSP.

Installation indépendante d'applications à l'aide de stratégies Microsoft Windows

L'administrateur peut créer lui-même dans la stratégie de groupe Windows les objets nécessaires à l'installation. Dans ce cas, il faut placer les paquets sur un serveur de fichiers distinct et y faire référence.

Les scénarios d'installation suivants sont possible :

- L'administrateur crée le paquet d'installation et configure ses propriétés dans la Console d'administration. Ensuite, l'administrateur copie l'ensemble du sous-dossier EXEC de ce paquet dans le dossier partagé de Kaspersky Security Center et le colle dans le dossier sur une ressource fichiers spéciale de l'entreprise. L'objet de la stratégie de groupe fait référence au fichier MSI de ce paquet configuré qui se trouve dans le sous-dossier sur une ressource fichier spéciale de l'entreprise.
- L'administrateur charge le paquet de distribution de l'application (y compris la distribution de l'Agent d'administration) depuis Internet et la place sur la ressource fichier spéciale de l'entreprise. L'objet de la stratégie de groupe fait référence au fichier MSI de ce paquet configuré qui se trouve dans le sous-dossier sur

une ressource fichier spéciale de l'entreprise. La configuration des paramètres de l'installation s'opère via la configuration des propriétés MSI ou via [la configuration des fichiers de transformation MST](#).

Déploiement forcé à l'aide d'une tâche d'installation à distance des applications de Kaspersky Security Center

Pour le déploiement initial des Agents d'administration ou d'autres applications nécessaires en présence d'un ou de plusieurs comptes utilisateurs dotés des autorisations d'administrateur local sur les appareils et en présence dans chaque sous-réseau d'appareils d'au moins un appareil doté d'un Agent d'administration qui remplit la fonction de [point de distribution](#), vous pouvez utiliser l'installation forcée des paquets d'installation sélectionné à l'aide de la tâche d'installation à distance de l'application Kaspersky Security Center.

Les appareils peuvent être désignés explicitement (via une liste) soit via la sélection du groupe d'administration de Kaspersky Security Center auquel ils appartiennent, soit via la création d'une sélection d'appareils selon une condition définie. Le début de l'installation est défini par la programmation de la tâche. Si le paramètre **Lancer les tâches non exécutées** est activé dans les propriétés de la tâche, la tâche peut être exécutée directement après l'activation des appareils ou lors de leur transfert dans le groupe d'administration cible.

L'installation forcée implique la remise des paquets d'installation aux points de distribution, suivie de la copie des fichiers sur la ressource d'administration admin\$ de chacun des appareils et l'enregistrement à distance sur ceux-ci des services auxiliaires. La remise des paquets d'installation sur les points de distribution s'opère à l'aide de la fonction de Kaspersky Security Center chargée de l'interaction sur le réseau. Les conditions suivantes doivent être remplies :

- Les appareils cibles sont accessibles du côté du point de distribution.
- La résolution des noms pour les appareils fonctionne correctement sur le réseau.
- Les ressources d'administration partagées admin\$ ne sont pas désactivées sur les appareils administrés.
- Le service système Server est lancé sur les appareils (ce service est lancé par défaut).
- Les ports suivants sont ouverts sur les appareils en vue de permettre l'accès à distance des outils Windows aux appareils : TCP 139, TCP 445, UDP 137, UDP 138.
- Sur les appareils cibles exécutant Microsoft Windows XP, le mode Simple File Sharing est désactivé.
- Sur les appareils, le modèle d'accès partagé et de sécurité pour les comptes utilisateurs locaux a l'état *Habituel – les utilisateurs locaux s'authentifient comme eux-mêmes* (Classic – local users authenticate as themselves) mais en aucun cas l'état cas l'état *Invité – les utilisateurs locaux s'authentifient en tant qu'invité* (Guest only – local users authenticate as Guest).
- Les appareils appartiennent au domaine ou des comptes utilisateurs unifiés avec privilèges d'administration sont créés au préalable sur les appareils.

Les appareils qui se trouvent dans les groupes de travail doivent se conformer aux exigences décrites ci-dessus à l'aide de l'utilitaire riprep.exe, décrit [sur le site Internet du Support Technique de Kaspersky](#).

Lors de l'installation sur de nouveaux appareils qui ne figurent pas encore dans les groupe d'administration de Kaspersky Security Center, il est possible de définir dans les propriétés de la tâche d'installation à distance le groupe d'administration dans lequel les appareils vont être placés à l'issue de l'installation de l'Agent d'administration sur ces appareils.

Lors de la création de la tâche de groupe, il ne faut pas oublier que la tâche de groupe agit sur les appareils de tous les sous-groupes du groupe sélectionné. C'est la raison pour laquelle il n'est pas nécessaire de dupliquer les tâches d'installation dans les sous-groupes.

Il est possible d'utiliser une méthode simplifiée de création de tâches d'installation forcée des applications : l'installation automatique. Pour cela, il faut sélectionner dans la liste des paquets d'installation des propriétés du groupe d'administration les paquets à installer sur les appareils de ce groupe. Au final, les paquets d'installation sélectionnés sont installés automatiquement sur tous les appareils de ce groupe et de ses sous-groupes. La période pendant laquelle les paquets sont installés dépend de la bande passe du réseau et du total d'appareils dans le réseau.

Pour garantir le fonctionnement de l'installation forcée, il faut garantir la présence de points de distribution dans chacun de ces réseaux isolés où se trouvent des appareils.

Il ne faut pas oublier que ce mode d'installation génère une charge sensible sur les appareils désignés comme points de distribution. C'est pourquoi il convient de choisir en tant que points de distribution des appareils suffisamment puissants avec des disques rapides. Il faut également que l'espace disponible dans la section contenant le dossier `%ALLUSERSPROFILE%\Application Data\KasperskyLab\admindkit` soit plusieurs fois supérieur au volume total [des distributions des applications à installer](#).

Lancement de paquets autonomes créés par Kaspersky Security Center

Les méthodes décrites ci-dessus pour le déploiement initial de l'Agent d'administration et des applications ne sont pas toujours applicables en raison de l'impossibilité de remplir toutes les conditions requises. Dans ce cas, il est possible de créer un seul fichier exécutable au départ des paquets d'installations préparés par l'administrateur et dotés des paramètres requis pour l'installation à l'aide des outils de Kaspersky Security Center. Ce paquet est un *paquet d'installation autonome*. Le paquet d'installation autonome peut être publié sur le Serveur Web interne (qui fait partie de Kaspersky Security Center), si cela se justifie (l'accès à ce serveur Web depuis l'extérieur est configuré pour les utilisateurs des appareils) ou sur un serveur Web spécialement déployé qui fait partie de Kaspersky Security Center 13 Web Console. Vous pouvez également copier les paquets autonomes sur un autre serveur Web.

Kaspersky Security Center permet d'envoyer un lien aux utilisateurs sélectionnés par email. Ce lien mène au fichier du paquet autonome sur le serveur Web et le message invite le destinataire à lancer le fichier (en mode interactif ou en mode silencieux avec la clé « -s »). Le paquet d'installation autonome peut être joint au message électronique pour les utilisateurs des appareils qui n'ont pas accès au Serveur Web. L'administrateur peut également copier le paquet autonome sur l'appareil externe et livrer le paquet à l'appareil requis en vue de son prochain démarrage.

Le paquet autonome peut être créé au départ du paquet de l'Agent d'administration, du paquet d'une autre application (par exemple, l'application de sécurité) ou directement au départ des deux paquets. Si le paquet autonome est créé au départ de l'Agent d'administration et d'une autre application, l'installation commence par l'Agent d'administration.

Lors de la création d'un paquet autonome avec l'Agent d'administration, il est possible d'indiquer le groupe d'administration dans lequel les nouveaux appareils (qui ne figuraient pas encore dans des groupes d'administration) vont être automatiquement placés à l'issue de l'installation de l'Agent d'administration.

Les paquets autonomes peuvent être installés interactivement (par défaut), avec l'affichage du résultat de l'installation des applications qu'ils contiennent ou en mode silencieux (lancement avec la clé « -s »). Le mode « silencieux » peut être utilisé pour une installation au départ de certains scripts (par exemple, des scripts configurés pour être lancés à la fin du déploiement de l'image du système d'exploitation, etc.). Le résultat de l'installation en mode « silencieux » est défini par le code de retour du processus.

Possibilités d'installation manuelle des applications

Les administrateurs ou les utilisateurs expérimentés peuvent installer les applications manuellement en mode interactif. Ils peuvent utiliser dans ce cas de figure des distributions originales ou des paquets d'installation créés au départ de celles-ci et stockés dans le dossier partagé de Kaspersky Security Center. Les programmes d'installation fonctionnent par défaut en mode interactif et demande à l'utilisateur de confirmer toutes les valeurs des paramètres. Mais en cas de lancement du processus setup.exe depuis la racine du paquet d'installation avec la clé « -s », le programme d'installation fonctionne en mode « silencieux » selon les paramètres définis lors de la configuration du paquet d'installation.

Lors du lancement de setup.exe depuis la racine du paquet d'installation, on assiste d'abord à la copie du paquet dans un dossier local temporaire, puis le programme d'installation de l'application est lancé depuis le dossier local.

Installation à distance des applications sur les appareils dotés de l'Agent d'administration

Si un Agent d'administration opérationnel et connecté au Serveur d'administration principal (ou à un de ses Serveurs secondaires) est installé sur l'appareil, il est possible de mettre à niveau la version de l'Agent d'administration sur cet appareil ainsi que d'installer, mettre à niveau ou supprimer n'importe quelle application prise en charge à l'aide de l'Agent d'administration.

Cette fonction est activée via la case **Utilisation de l'Agent d'administration** aux cases dans les propriétés [de la tâche d'installation à distance des applications](#).

Si la case est cochée, la transmission des paquets d'installation avec les paramètres d'installation définis par l'administrateur se réalise via les canaux de communication entre l'Agent d'administration et le Serveur d'administration.

Pour optimiser la charge sur le Serveur d'administration et limiter le trafic entre le Serveur d'administration et les appareils, il est conseillé de désigner des points de distribution sur chaque réseau distant ou dans chaque domaine de diffusion (cf. les sections [Rôle des points de distribution](#) et [Élaboration de la structure de groupes d'administration et désignation des points de distribution](#)). Dans ce cas, la diffusion des paquets d'installation et des paramètres du programme d'installation se réalise depuis le Serveur d'administration sur les appareils via les points de distribution.

De même, l'utilisation des points de distribution permet de réaliser une multidiffusion des paquets d'installation. Ceci contribue à une réduction sensible du trafic réseau lors du déploiement des applications.

Lors de la transmission des paquets d'installation aux appareils via les canaux de communication entre les Agents d'administration et le Serveur d'administration, les paquets d'installation préparés pour la transmission sont également mis en cache dans le dossier %ALLUSERSPROFILE%\Application Data\KasperskyLab\adminkit\1093\working\FTServer. En cas d'utilisation d'un grand nombre de paquets d'installation divers de grande taille et en présence d'un nombre élevé de points de distribution, la taille de ce dossier peut sensiblement augmenter.

Il est impossible de supprimer manuellement des fichiers du dossier FTServer. Lors de la suppression des paquets d'installation d'origine, les données correspondantes sont également supprimées automatiquement du dossier FTServer.

Les données acceptées du côté des points de distribution sont conservées dans le %ALLUSERSPROFILE%\Application Data\KasperskyLab\adminkit\1103\\$.FTCITmp.

Il est impossible de supprimer manuellement des fichiers du dossier \$.FTCITmp. Le contenu de ce dossier est supprimé automatiquement au fur et à mesure que les tâches qui utilisent les données de ce dossier se terminent.

Puisque les paquets d'installation sont diffusés via les canaux de communication entre le Serveur d'administration et les Agents d'administration depuis un stockage intermédiaire et dans un format optimisé pour le transfert via le réseau, il ne faut pas modifier les paquets d'installation dans le dossier source du paquet d'installation. Ces modifications ne seraient pas automatiquement prises en compte par le Serveur d'administration. S'il est nécessaire de modifier manuellement les fichiers des paquets d'installation (bien que cela soit déconseillé), il faut absolument introduire la moindre modification des paramètres du paquet d'installation dans la Console d'administration. La modification des paramètres du paquet d'installation dans la Console d'administration oblige le Serveur d'administration à mettre à jour l'image du paquet dans le cache préparé pour le transfert sur les appareils.

Administration du redémarrage des appareils dans la tâche d'installation à distance

Souvent, pour terminer l'installation à distance des applications (surtout sur la plateforme Windows), il faut redémarrer l'appareil.

En cas d'utilisation de la tâche d'installation à distance des applications de Kaspersky Security Center, l'Assistant d'ajout d'une tâche ou la fenêtre des propriétés de la tâche créée (section **Redémarrage du système d'exploitation**) permet de choisir l'option en cas de redémarrage requis :

- **Ne pas redémarrer l'appareil.** Dans ce cas, le redémarrage automatique n'a pas lieu. Pour terminer l'installation, il faut redémarrer l'appareil (par exemple, manuellement ou à l'aide d'une tâche d'administration des appareils). Les informations sur la nécessité du redémarrage seront enregistrées dans les résultats de la tâche et dans l'état de l'appareil. Cette option convient aux tâches d'installation sur les serveurs et autres appareils pour lesquels la continuité des opérations est critique.
- **Redémarrer l'appareil.** Dans ce cas, le redémarrage est toujours exécuté automatiquement, si celui-ci est requis pour terminer l'installation. Cette option convient aux tâches d'installation sur des appareils pour lesquels des interruptions périodiques sont admises (débranchement, redémarrage).
- **Demander à l'utilisateur.** Dans ce cas, le message sur le fait que l'appareil client doit être redémarré à la main s'affiche sur l'écran de l'appareil. Pour cette option, il est possible de configurer des paramètres avancés : le texte du message pour l'utilisateur, la fréquence du message, ainsi que le délai à l'issue duquel le redémarrage sera forcé (sans confirmation de l'utilisateur). L'option **Demander à l'utilisateur** convient le mieux aux postes de travail dont les utilisateurs doivent pouvoir choisir le moment qu'ils préfèrent pour le redémarrage.

Utilité de la mise à jour des bases de données dans le paquet d'installation de l'application antivirus

Avant de déployer la protection, il faut tenir compte de la possibilité de mettre à jour les bases antivirus (y compris les modules des correctifs automatiques), diffusés en même temps que le paquet de distribution de l'application de sécurité. Il est conseillé de forcer la mise à jour dans le paquet d'installation de l'application avant le début du déploiement (par exemple, à l'aide de la commande correspondante dans le menu contextuel du paquet d'installation sélectionné). Cela réduit le nombre de redémarrages requis pour terminer le déploiement de la protection sur les appareils. Si votre installation à distance requiert des paquets d'installation diffusés sur les Serveurs d'administration virtuels depuis le Serveur d'administration principal, la mise à jour des bases est requise uniquement dans le paquet d'origine sur le serveur principal. Dans ce cas, il n'est pas nécessaire de mettre à jour les bases dans les paquets diffusés sur les serveurs virtuels.

Remplacement de programmes de protection incompatibles d'éditeurs tiers

Pour installer des applications de sécurité de Kaspersky à l'aide des outils de Kaspersky Security Center, il faut peut-être supprimer tout logiciel tiers incompatible avec l'application à installer. Il y a deux méthodes principales pour exécuter cette tâche.

Suppression automatique des applications incompatibles à l'aide du programme d'installation

Lorsque vous lancez le programme d'installation, une liste des applications incompatibles avec une application Kaspersky s'affiche :

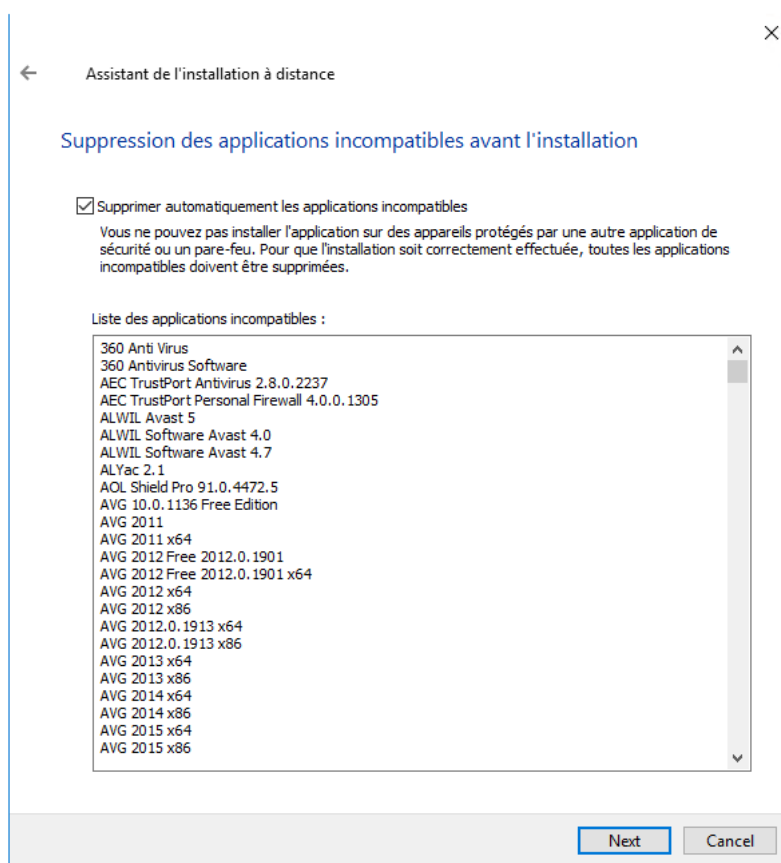

La liste des applications incompatibles qui s'affiche dans l'Assistant de l'installation à distance

Kaspersky Security Center détecte les logiciels incompatibles. En conséquence, vous pouvez cocher la case **Supprimer automatiquement les applications incompatibles** pour poursuivre l'installation. Si vous décochez cette case et ne désinstallez pas les logiciels incompatibles, l'erreur se produit et l'application Kaspersky n'est pas installée.

La suppression automatique des applications incompatibles est prise en charge par différents types d'installation.

Suppression des applications incompatibles à l'aide d'une tâche distincte

Les applications incompatibles sont supprimées à l'aide de la tâche *Désinstallation à distance d'une application*. Il faut lancer la tâche sur les appareils avant la tâche d'installation de l'application de sécurité. Par exemple, dans la tâche d'installation, vous pouvez sélectionner **Après l'exécution d'une autre tâche** en tant que type de programmation lorsque l'autre tâche est *Désinstallation à distance d'une application*.

Ce mode de suppression est recommandé si le programme d'installation de l'application de sécurité ne parvient pas à supprimer une des applications incompatibles.

Utilisation des outils d'installation à distance des applications de Kaspersky Security Center pour lancer des fichiers exécutables arbitraires sur les appareils administrés

L'Assistant de création du paquet d'installation permet de choisir un fichier exécutable arbitraire et de définir pour celui-ci les paramètres de la ligne de commande. De plus, vous pouvez placer dans ce paquet d'installation le fichier sélectionné lui-même ou l'ensemble du dossier dans lequel ce fichier se trouve. Puis il faut créer la tâche d'installation à distance et choisir le paquet d'installation créé.

Lors de l'exécution de la tâche sur les appareils, le fichier exécutable indiqué à la création est lancé via la ligne de commande avec les paramètres définis.

En cas d'utilisation de programmes d'installation au format Microsoft Windows Installer (MSI), Kaspersky Security Center utilise les possibilités standard d'analyse du résultat de l'installation.

En présence d'une licence de Gestion des vulnérabilités et des correctifs, Kaspersky Security Center peut également utiliser les règles d'installation et d'analyse des résultats de l'installation, présents dans sa base mise à jour, lors de la création d'un paquet d'installation pour une des applications prises en charge et diffusées dans l'environnement de l'entreprise.

Dans d'autres cas, la tâche attend par défaut la fin du processus lancé et de tous ses processus enfants pour les fichiers exécutables. A la fin des processus lancés, la tâche réussit, quel que soit le code de retour du processus d'origine. Pour modifier ce comportement de tâche, avant la création de la tâche, vous devez modifier manuellement le fichier .kpd généré par Kaspersky Security Center dans le dossier et les sous-dossiers du paquet d'installation qui vient d'être créé.

Pour que la tâche n'attende pas la fin du processus lancé, il faut attribuer la valeur 0 au paramètre Wait dans la section [SetupProcessResult] :

```
Exemple :  
[SetupProcessResult]  
Wait=0
```

Sous Windows, pour que la tâche attende uniquement la fin du processus original et pas celle des processus enfant, il faut attribuer la valeur 0 au paramètres WaitJob dans la section [SetupProcessResult] :

```
Exemple :  
[SetupProcessResult]  
WaitJob=0
```

Pour que la tâche réussisse ou échoue en fonction du code de retour du processus lancé, il faut citer les codes de retour de réussite dans la section [SetupProcessResult_SuccessCodes], par exemple :

```
Exemple :
```

```
[SetupProcessResult_SuccessCodes]
0=
3010=
```

Dans ce cas, n'importe quel code différent des codes cités indique une erreur.

Pour que les résultats de la tâche reprennent une ligne avec un commentaire sur la réussite de la tâche ou un message d'erreur, il faut définir des descriptions brèves des erreurs correspondant aux codes de retour du processus dans les sections [SetupProcessResult_SuccessCodes] et [SetupProcessResult_ErrorCodes], par exemple :

Exemple :

```
[SetupProcessResult_SuccessCodes]
0= Installation completed successfully
3010=A reboot is required to complete the installation
[SetupProcessResult_ErrorCodes]
1602=Installation cancelled by the user
1603=Fatal error during installation
```

Pour que les outils de Kaspersky Security Center interviennent dans l'administration du redémarrage de l'appareil (si le redémarrage est nécessaire pour terminer l'opération), il faut énumérer en plus les codes de retour du processus qui indiquent la nécessité du redémarrage dans la section [SetupProcessResult_NeedReboot] :

Exemple :

```
[SetupProcessResult_NeedReboot]
3010=
```

Surveillance du déploiement

Pour contrôler le déploiement de Kaspersky Security Center et pour s'assurer de la présence sur les appareils administrés d'une application de sécurité et de l'Agent d'administration, vous devez vérifier l'indicateur de couleur dans la section **Déploiement**. L'indicateur se trouve dans [l'espace de travail de l'entrée Serveur d'administration dans la fenêtre principale de la Console d'administration](#). L'indicateur affiche l'état actuel du déploiement. À côté de l'indicateur, on retrouve le nombre d'appareils dotés d'un Agent d'administration et d'applications de sécurité. En présence de tâches d'installation actives, l'état d'avancement de la tâche s'affiche. En cas d'erreur d'installation, le nombre d'erreurs apparaît ici. Pour voir les détails d'une erreur, cliquez sur le lien.

Vous pouvez également utiliser le diagramme de déploiement dans l'espace de travail du dossier **Appareils administrés** sous l'onglet **Groupes**. Le diagramme illustre le processus de déploiement : la quantité d'appareils sans Agent d'administration, avec Agent d'administration, avec Agent d'administration et application de sécurité.

Une description plus détaillée du déroulement du déploiement (ou de l'exécution d'une tâche d'installation en particulier) apparaît dans la fenêtre des résultats de l'exécution de la tâche correspondante d'installation à distance. La fenêtre des résultats est accessible via un clic droit et la sélection de **Résultats** dans le menu contextuel. La fenêtre propose deux listes : la liste du haut contient la liste des états de la tâche sur les appareils et la liste du bas reprend les événements de la tâche sur l'appareil sélectionné dans la liste du haut.

Les informations sur les erreurs de déploiement sont enregistrées dans le journal des événements Kaspersky sur le Serveur d'administration. Les informations sur les erreurs sont également accessibles dans la sélection d'événements correspondante dans le dossier **Rapports et notifications**, sous-dossier **Événements**.

Configuration des paramètres des programmes d'installation

La section contient des informations sur les fichiers des programmes d'installation de Kaspersky Security Center et sur les paramètres d'installation, ainsi que des recommandations sur l'installation du Serveur d'administration et l'Agent d'administration en mode « silencieux ».

Informations générales

Les programmes d'installation des modules de Kaspersky Security Center 13 (le Serveur d'administration, l'Agent d'administration et la Console d'administration) ont été élaborés selon les technologies Windows Installer. Le noyau du programme d'installation est un paquet MSI. Ce format d'emballage de la distribution permet d'utiliser tous les avantages de la technologie Windows Installer : montée en puissance, possibilité d'utiliser le système d'application de correctifs et le système de transformation, possibilité d'installer des solutions tierces de manière centralisée, transparence de l'enregistrement dans le système d'exploitation.

Installation en mode silencieux (avec fichier des réponses)

Les programmes d'installation du Serveur d'administration et de l'Agent d'administration permettent d'utiliser un fichier de réponses (ss_install.xml) qui contient les paramètres de l'installation en mode silencieux sans intervention de l'utilisateur. Le fichier ss_install.xml se trouve dans le même dossier que le paquet MSI et il est utilisé automatiquement lors de l'installation en mode silencieux. Vous pouvez activer le mode silencieux d'installation à l'aide de la touche de ligne de commande "/s".

Exemple de lancement :

```
setup.exe /s
```

Le fichier ss_install.xml représente le format interne des paramètres du programme d'installation de Kaspersky Security Center. Les paquets de la distribution reprennent le fichier ss_install.xml avec les paramètres par défaut.

Il ne faut pas modifier le fichier ss_install.xml manuellement. Ce fichier est modifié à l'aide des outils de Kaspersky Security Center lors de la modification des paramètres des paquets d'installation dans la Console d'administration.

Installation de l'Agent d'administration en mode silencieux (sans fichier des réponses)

L'Agent d'administration peut être installé à l'aide d'un seul paquet .msi, avec la définition des valeurs des propriétés MSI selon la méthode standard. Ce scénario permet d'installer l'Agent d'administration à l'aide de stratégies de groupe. Pour éviter tout conflit entre les paramètres définis à l'aide des propriétés MSI et les paramètres définis dans le fichier des réponses, il est possible de désactiver le fichier des réponses en définissant la propriété DONT_USE_ANSWER_FILE=1. Vous trouverez ci-après un exemple de lancement du programme d'installation de l'Agent d'administration à l'aide du paquet .msi.

L'installation de l'Agent d'administration en mode non interactif requiert l'acceptation des dispositions du [Contrat de licence utilisateur final](#) (CLUF). Utilisez le paramètre EULA=1 uniquement si vous avez entièrement lu, compris et accepté les conditions du Contrat de licence utilisateur final.

Exemple :

```
msiexec /i "Kaspersky Network Agent.msi" /qn DONT_USE_ANSWER_FILE=1  
SERVERADDRESS=kscserver.mycompany.com EULA=1
```

Il est également possible de définir les paramètres d'installation du paquet msi en préparant au préalable un fichier de réponse (fichier avec l'extension mst). La commande ressemble à ceci :

Exemple :

```
msiexec /i "Kaspersky Network Agent.msi" /qn TRANSFORMS=test.mst.test2.mst
```

Plusieurs fichiers de transformation peuvent être indiqués dans une seule commande.

Configuration partielle des paramètres d'installation via setup.exe

Le lancement de l'installation des applications via setup.exe permet de transmettre au paquet MSI les valeurs de n'importe quelle propriété MSI.

La commande ressemble à ceci :

Exemple :

```
/v"PROPERTY_NAME1=PROPERTY_VALUE1 PROPERTYNAME2=PROPERTYVALUE2"
```

Paramètres d'installation du Serveur d'administration

Le tableau ci-après décrit les propriétés MSI que l'on peut configurer lors de l'installation du Serveur d'administration. Tous les paramètres sont facultatifs, à l'exception du Contrat de licence utilisateur final (EULA) et de la politique de confidentialité (PRIVACYPOLICY).

Paramètres d'installation du Serveur d'administration en mode non interactif

Propriété MSI	Description	Valeurs possibles
CLUF	Acceptation des conditions du Contrat de licence utilisateur final (paramètre obligatoire).	<ul style="list-style-type: none">1 : j'ai entièrement lu, compris et accepté les conditions du Contrat de licence utilisateur final.Une autre valeur ou non définie - Je refuse les conditions du Contrat de licence (l'installation n'aura pas lieu).
PRIVACYPOLICY	Acceptation des conditions de la Politique de confidentialité (paramètre obligatoire)	<ul style="list-style-type: none">1—Je sais et j'accepte que mes données soient traitées et transmises (y compris à des pays tiers) comme décrit dans la Politique de confidentialité. Je confirme que j'ai entièrement lu et que je comprends la Politique de confidentialité.Une autre valeur ou non définie - Je refuse les conditions de la Politique de confidentialité (l'installation n'aura pas lieu).
INSTALLATIONMODETYPE	Type d'installation du	<ul style="list-style-type: none">Standard.

	Serveur d'administration	<ul style="list-style-type: none"> • Personnalisée.
INSTALLDIR	Dossier d'installation de l'application	Valeur de chaîne.
ADDLOCAL	Liste des modules à installer (séparés par une virgule).	<p>CSAdminKitServer, NAgent, CSAdminKitConsole, NSAC, MobileSupport, KSNProxy, SNMPAgent, GdiPlusRedist, Microsoft_VC90_CRT_x86, Microsoft_VC100_CRT_x86.</p> <p>Minimum suffisant pour l'installation correcte du Serveur d'administration dans la liste des modules :</p> <p>ADDLOCAL=CSAdminKitServer, CSAdminKitConsole, KSNProxy, Microsoft_VC90_CRT_x86, Microsoft_VC100_CRT_x86</p>
NETRANGETYPE	Taille du réseau.	<ul style="list-style-type: none"> • NRT_1_100 – de 1 à 100 appareils. • NRT_100_1000 : de 101 à 1000 appareils. • NRT_GREATER_1000 : plus de 1000 appareils. Ce paramètre confirme que vous avez entièrement lu, compris et accepté les conditions du Contrat de licence utilisateur final.
SRV_ACCOUNT_TYPE	Mode de désignation de l'utilisateur pour le fonctionnement du service du Serveur d'administration.	<ul style="list-style-type: none"> • SrvAccountDefault : le compte utilisateur va être créé automatiquement. • SrvAccountUser : le compte utilisateur est créé manuellement.
SERVERACCOUNTNAME	Nom d'utilisateur pour le service.	Valeur de chaîne.
SERVERACCOUNTPWD	Mot de passe de l'utilisateur pour le service.	Valeur de chaîne.
DBTYPE	Type de la base de données.	<ul style="list-style-type: none"> • MySQL : une base de données MySQL ou MariaDB sera utilisée. • MSSQL : une base de données Microsoft SQL Server (SQL Express) sera utilisée.
MYSQLSERVERNAME	Nom complet du serveur MySQL ou MariaDB server	Valeur de chaîne.
MYSQLSERVERPORT	Le numéro de port pour se connecter au serveur MySQL ou MariaDB	Valeur numérique.
MYSQLDBNAME	Nom de la base de données du serveur MySQL ou MariaDB	Valeur de chaîne.

MYSQLACCOUNTNAME	Nom d'utilisateur pour la connexion à la base de données du serveur MySQL ou MariaDB	Valeur de chaîne.
MYSQLACCOUNTPWD	Mot de passe pour la connexion à la base de données du serveur MySQL ou MariaDB	Valeur de chaîne.
MSSQLCONNECTIONTYPE	Type d'utilisation de la base de données MSSQL.	<ul style="list-style-type: none"> • InstallMSSEE : installer à partir du paquet. • ChooseExisting : utiliser le serveur installé.
MSSQLSERVERNAME	Nom complet de l'instance de SQL Server.	Valeur de chaîne.
MSSQLDBNAME	Nom de la base de données de SQL Server.	Valeur de chaîne.
MSSQLAUTHTYPE	Mode d'authentification lors de la connexion à SQL Server.	<ul style="list-style-type: none"> • Windows. • SQLServer.
MSSQLACCOUNTNAME	Nom d'utilisateur pour la connexion à SQL Server en mode SQLServer.	Valeur de chaîne.
MSSQLACCOUNTPWD	Mot de passe de l'utilisateur pour la connexion à SQL Server en mode SQLServer.	Valeur de chaîne.
CREATE_SHARE_TYPE	Mode de définition du dossier partagé	<ul style="list-style-type: none"> • Create : créer un dossier partagé. Dans ce cas, il faut définir les propriétés : <ul style="list-style-type: none"> • SHARELOCALPATH : le chemin d'accès au dossier local. • SHAREFOLDERNAME : le nom de réseau du dossier. • Vide : il faut définir la propriété EXISTSHAREFOLDERNAME.
EXISTSHAREFOLDERNAME	Le chemin d'accès complet au dossier partagé existant.	Valeur de chaîne.
SERVERPORT	Le numéro de port pour se connecter au Serveur d'administration	Valeur numérique.
SERVERSSLPORT	Numéro de port pour l'établissement de la connexion SSL avec le Serveur d'administration.	Valeur numérique.
SERVERADDRESS	Adresse du Serveur d'administration	Valeur de chaîne.

SERVERCERT2048BITS	Longueur de la clé pour le certificat de Serveur d'administration (en bits)	<ul style="list-style-type: none"> • 1 : la longueur de la clé pour le certificat du Serveur d'administration est de 2048 bits. • 0 : la longueur de la clé pour le certificat du Serveur d'Administration est de 1024 bits. • Si la valeur n'est pas définie, la longueur de la clé pour le certificat du Serveur d'administration est de 1024 bits.
MOBILESERVERADDRESS	Adresse du Serveur d'administration pour la connexion des appareils mobiles est ignoré si le module MobileSupport n'a pas été sélectionné.	Valeur de chaîne.

Paramètres d'installation de l'Agent d'administration

Le tableau ci-après décrit les propriétés MSI que l'on peut configurer lors de l'installation de l'Agent d'administration. Tous les paramètres sont facultatifs, à l'exception du Contrat de licence de l'utilisateur final (CLUF) et SERVERADDRESS.

Paramètres d'installation de l'Agent d'administration en mode non interactif

Propriété MSI	Description	Valeurs possibles
CLUF	Accord avec les conditions du Contrat de licence	<ul style="list-style-type: none"> • 1 : j'ai entièrement lu, compris et accepté les conditions du Contrat de licence utilisateur final. • 0 : je refuse les conditions du Contrat de licence (l'installation n'aura pas lieu). • Aucune valeur : je refuse les conditions du Contrat de licence (l'installation n'aura pas lieu).
DONT_USE_ANSWER_FILE	Lire les paramètres d'installation dans le fichier des réponses	<ul style="list-style-type: none"> • 1—Ne pas utiliser. • Une autre valeur ou non définie—Lire.
INSTALLDIR	Chemin d'accès au dossier de l'Agent d'administration	Valeur de chaîne.
SERVERADDRESS	Adresse du Serveur d'administration (paramètre obligatoire)	Valeur de chaîne.

SERVERPORT	Numéro de port pour se connecter au Serveur d'administration	Valeur numérique.
SERVERSSLPORT	Le numéro du port pour établir une connexion sécurisée avec le Serveur d'administration via le protocole SSL	Valeur numérique.
USESSL	S'il faut utiliser la connexion SSL	<ul style="list-style-type: none"> • 1 : utiliser. • Une autre valeur ou non définie : ne pas utiliser.
OPENUDP	S'il faut ouvrir le port UDP	<ul style="list-style-type: none"> • 1 : ouvrir. • Une autre valeur ou non définie : ne pas ouvrir.
UDP	Numéro Port UDP	Valeur numérique.
USEPROXY	S'il faut utiliser le serveur proxy	<ul style="list-style-type: none"> • 1 : utiliser. • Une autre valeur ou non définie : ne pas utiliser.
PROXYLOCATION (PROXYADDRESS:PROXYPORT)	Adresse du serveur proxy et numéro de port pour se connecter au serveur proxy	Valeur de chaîne.
PROXYLOGIN	Compte utilisateur pour se connecter au serveur proxy	Valeur de chaîne.
PROXYPASSWORD	Mot de passe du compte pour la connexion au serveur proxy (N'indiquez pas dans les paramètres des paquets d'installation les données des comptes utilisateur privilégiés.)	Valeur de chaîne.
GATEWAYMODE	Mode d'utilisation de la passerelle des connexions	<ul style="list-style-type: none"> • 0 : ne pas utiliser la passerelle de connexion. • 1 : utiliser l'Agent d'administration donné en tant que passerelle de connexion. • 2 : se connecter au Serveur d'administration via la passerelle de connexion.
GATEWAYADDRESS	Adresse de la passerelle de connexion	Valeur de chaîne.
CERTSELECTION	Mode d'obtention du certificat	<ul style="list-style-type: none"> • GetOnFirstConnection : obtenir un certificat du Serveur d'administration.

		<ul style="list-style-type: none"> • GetExistent : sélectionnez un certificat existant. Si vous choisissez cette option, il faut définir la propriété CERTFILE.
CERTFILE	Chemin d'accès au certificat	Valeur de chaîne.
VMVDI	Activer le mode dynamique pour Virtual Desktop Infrastructure (VDI)	<ul style="list-style-type: none"> • 1 : activer. • 0 : ne pas activer. • Aucune valeur : ne pas activer.
LAUNCHPROGRAM	S'il faut lancer le service de l'Agent d'administration après l'installation	<ul style="list-style-type: none"> • 1 : démarrer. • Une autre valeur ou non définie : ne pas lancer.
NAGENTTAGS	Tag pour l'Agent d'administration (a la priorité par rapport au tag fourni dans le fichier de réponse)	Valeur de chaîne.

Infrastructure virtuelle

Kaspersky Security Center prend en charge les machines virtuelles. Vous pouvez installer l'Agent d'administration et l'application de sécurité sur chaque machine virtuelle, et vous pouvez protéger les machines virtuelles au niveau de l'hyperviseur. Dans le premier cas, la protection des machines virtuelles peut être confiée à une application de sécurité standard ou à [Kaspersky Security for Virtualization Light Agent](#). Dans le second cas, vous pouvez utiliser [Kaspersky Security for Virtualization Agentless](#).

Kaspersky Security Center prend en charge le [retour à l'état antérieur](#) des machines virtuelles.

Recommandations sur la réduction de la charge sur les machines virtuelles

En cas d'installation de l'Agent d'administration sur une machine virtuelle, il faut envisager la possibilité de désactiver la partie des fonctions de Kaspersky Security Center qui ne sont pas très utiles aux machines virtuelles.

Lors de l'installation de l'Agent d'administration sur une machine virtuelle ou sur un modèle qui servira plus tard à créer des machines virtuelles, nous recommandons de réaliser les opérations suivantes :

- En cas d'installation à distance, sélectionnez l'option **Optimiser les paramètres pour VDI** dans la fenêtre des propriétés du paquet d'installation de l'Agent d'administration, dans la section **Avancé**.
- En cas d'installation interactive à l'aide de l'Assistant, sélectionnez l'option **Optimiser les paramètres de l'Agent d'administration pour l'infrastructure virtuelle** dans la fenêtre de l'Assistant.

En sélectionnant ces options, vous modifiez les paramètres de l'Agent d'administration afin que les fonctions suivantes soient désactivées par défaut (avant l'application d'une stratégie) :

- Réception d'informations sur les logiciels installés
- Réception d'informations sur la configuration matérielle
- Réception d'informations sur la présence de vulnérabilités
- Réception d'informations sur les mises à jour nécessaires

En général, les fonctions énumérées ne sont pas nécessaires sur les machines virtuelles dans la mesure où le logiciel et la configuration matérielle virtuelle sont homogènes.

Les fonctions peuvent être réactivées. Si n'importe laquelle des fonctions désactivées est malgré tout requise, elle peut être activée à l'aide d'une stratégie de l'Agent d'administration ou dans les paramètres locaux de l'Agent d'administration. Les paramètres locaux de l'Agent d'administration sont accessibles via le menu contextuel de l'appareil concerné dans la Console d'administration.

Prise en charge des machines virtuelles dynamiques

Kaspersky Security Center prend en charge les machines virtuelles dynamiques (Windows uniquement). Si une infrastructure virtuelle a été déployée sur le réseau de l'entreprise, il est possible d'utiliser dans certains cas des machines virtuelles dynamiques (temporaires). Ces machines sont créées avec des noms uniques au départ d'un modèle préparé par l'administrateur. L'utilisateur travaille un certain temps sur la machine créée et une fois désactivée, cette machine virtuelle disparaît de l'infrastructure virtuelle. Si Kaspersky Security Center a été déployé sur le réseau de l'entreprise, la machine virtuelle dotée de l'Agent d'administration est ajoutée à la base de données du Serveur d'administration. Une fois que machine virtuelle a été désactivée, son enregistrement doit également être supprimé de la base de données du Serveur d'administration.

Pour garantir le fonctionnement de la suppression automatique des enregistrements relatifs aux machines virtuelles, sélectionnez l'option **Activer le mode dynamique pour VDI** lors de l'installation de l'Agent d'administration sur le modèle qui va servir à la création des machines virtuelles dynamiques :

- En cas d'installation à distance : dans la [fenêtre des propriétés du paquet d'installation de l'Agent d'administration \(section Avancé section\)](#).
- En cas d'installation interactive – dans l'Assistant d'installation de l'Agent d'administration

Évitez de sélectionner l'option **Activer le mode dynamique pour VDI** lors de l'installation de l'Agent d'administration sur des appareils physiques.

Si les événements sur les machines virtuelles dynamiques doivent être conservés un certain temps sur le Serveur d'administration après la suppression des machines virtuelles, vous devez sélectionner l'option **Conserver les événements après la suppression des appareils** dans la section **Stockage d'événements** de la fenêtre des propriétés du Serveur d'administration, puis indiquer la durée de conservation maximale des événements en jours.

Prise en charge de la copie des machines virtuelles

Copier une machine virtuelle dotée de l'Agent d'administration ou la créer au départ d'un modèle doté de l'Agent d'administration est similaire au déploiement par prise d'une image du disque dur et copie de celui-ci. Pour cette raison, en général, lors de la copie de machines virtuelles, il faut réaliser les mêmes actions que lors du [déploiement de l'Agent d'administration par copie d'une image du disque](#).

Cependant, dans les deux cas décrits ci-après, l'Agent d'administration détecte la copie automatiquement. Il n'est dès lors pas nécessaire d'exécuter les actions complexes décrites dans la section « Déploiement par prise d'image et copie d'image du disque dur de l'appareil » :

- Lors de l'installation de l'Agent d'administration, l'option **Activer le mode dynamique pour VDI** a été sélectionnée : après chaque redémarrage du système d'exploitation, cette machine virtuelle est considérée comme un nouvel appareil, qu'elle ait été copiée ou non.
- Utilisation d'un des hyperviseurs suivants : VMware™, HyperV® ou Xen® : l'Agent d'administration détermine l'opération de copie de la machine virtuelle à l'aide de la modification des indicateurs de la configuration matérielle virtuelle.

L'analyse des modifications de la configuration matérielle virtuelle n'est pas absolument sûre. Avant d'utiliser largement cette méthode, il faut d'abord confirmer son fonctionnement sur un nombre restreint de machines virtuelles pour la version de l'hyperviseur utilisée par l'entreprise.

Prise en charge de la restauration du système de fichiers pour les appareils dotés de l'Agent d'administration

Kaspersky Security Center est une application distribuée. La restauration du système de fichiers à un état antérieur sur un des appareils dotés de l'Agent d'administration entraîne une perte de la synchronisation des données et le fonctionnement incorrect de Kaspersky Security Center.

La restauration du système de fichiers (ou d'une de ses parties) à un état antérieur peut se produire dans les cas suivants :

- Lors de la copie de l'image du disque dur.
- Lors de la restauration de l'état de la machine virtuelle à l'aide des outils de l'infrastructure virtuelle.
- Lors de la restauration des données depuis la copie de sauvegarde ou du point de restauration.

S'agissant de Kaspersky Security Center, les seuls scénarios critiques sont ceux où un logiciel tiers sur les appareils dotés de l'Agent d'administration touche le dossier %ALLUSERSPROFILE%\Application Data\KasperskyLab\adminkit\. Pour cette raison, il faut veiller, dans la mesure du possible, à toujours exclure ce dossier de la procédure de restauration.

Vu que dans plusieurs entreprises, le règlement de travail prévoit la restauration de l'état du système de fichiers des appareils, Kaspersky Security Center, depuis la version 10 Maintenance Release 1 (le Serveur d'administration et les Agents d'administration doivent correspondre à la version 10 Maintenance Release 1 ou suivante), prend en charge la détection de la restauration du système de fichiers sur les appareils dotés de l'Agent d'administration. En cas de détection, ces appareils sont automatiquement reconnectés au Serveur d'administration avec un nettoyage et une synchronisation des données complets.

Dans Kaspersky Security Center 13, la prise en charge de la détection de la restauration du système de fichiers est activée par défaut.

Dans la mesure du possible, il faut éviter de restaurer le dossier %ALLUSERSPROFILE%\Application Data\KasperskyLab\adminkit\ sur les appareils dotés de l'Agent d'administration car la nouvelle synchronisation complète des données requiert un volume important de ressources.

La restauration de l'état du système n'est pas disponible sur les appareils dotés du Serveur d'administration. La restauration à l'état antérieur de la base de données utilisée par le Serveur d'administration est également impossible.

La restauration de l'état du Serveur d'administration au départ de la copie de sauvegarde est possible uniquement à l'aide de l'utilitaire standard [klbackup](#).

À propos des profils de connexion pour les utilisateurs itinérants

Le travail des utilisateurs itinérants avec des ordinateurs portables (ci-après, les « appareils ») peut imposer une modification du mode de connexion au Serveur d'administration ou la permutation entre les Serveurs d'administration en fonction de la situation actuelle de l'appareil sur le réseau.

Les profils des connexions ne sont pris en charge que pour les appareils fonctionnant sous Windows.

Utilisation de différentes adresses du même Serveur d'administration

Ce qui suit concerne uniquement Kaspersky Security Center 10 Service Pack 1 et suivant.

Les appareils dotés de l'Agent d'administration peuvent, à différents moments, se connecter au Serveur d'administration depuis le réseau interne de l'entreprise ou depuis Internet. Dans ce cas, il peut être nécessaire que l'Agent d'administration utilise différentes adresses pour la connexion au Serveur d'administration : l'adresse externe du Serveur pour la connexion depuis Internet et l'adresse interne du Serveur pour la connexion depuis le réseau interne.

Pour cela, vous devez ajouter un profil (pour la connexion au Serveur d'administration via Internet) à la stratégie de l'Agent d'administration. Ajoutez le profil dans les propriétés de la stratégie (section **Connectivité**, sous-section **Connexion**). Dans la fenêtre de création de profil, vous devez désactiver l'option **Utiliser uniquement pour récupérer les mises à jour** et sélectionner l'option **Synchroniser les paramètres de connexion aux paramètres du Serveur d'administration indiqués dans ce profil**. Si l'accès au Serveur d'administration s'opère via une passerelle de connexion (cf. la configuration de Kaspersky Security Center de type [Accès depuis Internet : Agent d'administration en tant que passerelle de connexion dans la zone démilitarisée](#)), il faut indiquer l'adresse de la passerelle dans le champ correspondant.

Permutation entre les Serveurs d'administration en fonction du réseau actuel

Ce qui suit concerne uniquement Kaspersky Security Center 10 Service Pack 2 Maintenance Release 1 et n'importe quelle version ultérieure.

Si la société compte plusieurs bureaux avec différents Serveurs d'administration et qu'une partie des appareils dotés de l'Agent d'administration se déplace entre ceux-ci, il faut que l'Agent d'administration puisse se connecter au Serveur d'administration du réseau local du bureau dans lequel l'appareil se trouve.

Dans ce cas, il faut créer un profil de connexion au Serveur d'administration pour chaque bureau dans les propriétés de la stratégie de l'Agent d'administration, à l'exception du bureau domestique où se trouve le Serveur d'administration domestique d'origine. Vous devez indiquer les adresses des Serveurs d'administration correspondants dans les profils de connexion et activer ou désactiver l'option **Utiliser uniquement pour récupérer les mises à jour** :

- Sélectionnez cette option si vous souhaitez que l'Agent d'administration soit synchronisé avec le Serveur d'administration domestique, tout en utilisant le Serveur local pour télécharger les mises à jour uniquement.
- Désactivez cette option si l'Agent d'administration doit être entièrement administré par le Serveur d'administration local.

Ensuite, il faut configurer les conditions de permutation vers les profils créés : pas moins d'une condition pour chacun des bureaux, à l'exclusion du "bureau domestique". L'idée de cette condition est de détecter dans l'environnement réseau des détails propres à un des bureaux. Si la condition se vérifie, le profil correspondant s'active. Si aucune des conditions ne se vérifie, l'Agent d'administration passe au Serveur d'administration domestique.

Déploiement de la fonction Administration des appareils mobiles

Cette section fournit des informations sur le déploiement initial de la Fonction Administration des appareils mobiles.

Connexion des appareils KES au Serveur d'administration

En fonction du mode de connexion des appareils au Serveur d'administration, il existe deux schémas de déploiement de Kaspersky Device Management for iOS pour les appareils KES :

- schéma de déploiement avec utilisation de la connexion directe des appareils au Serveur d'administration
- schéma de déploiement avec l'utilisation de Forefront® Threat Management Gateway (TMG)

Connexion directe des appareils au Serveur d'administration

Les appareils KES peuvent se connecter directement au port 13292 du Serveur d'administration.

En fonction du mode d'authentification, il existe deux options de connexion des appareils KES au Serveur d'administration :

- connexion des appareils avec utilisation du certificat utilisateur
- connexion des appareils sans certificat utilisateur.

Connexion d'un appareil avec utilisation du certificat utilisateur

Lors de la connexion de l'appareil avec un certificat utilisateur, cet appareil est associé au compte utilisateur auquel les outils du Serveur d'administration ont attribué le certificat correspondant.

Dans ce cas, c'est l'authentification bilatérale SSL (authentification mutuelle) qui est utilisée. Aussi bien le Serveur d'administration que l'appareil sont authentifiés à l'aide de certificats.

Connexion d'un appareil sans certificat utilisateur

Lors de la connexion d'un appareil sans certificat utilisateur, l'appareil n'est associé à aucun compte utilisateur sur le Serveur d'administration. Mais dès que l'appareil reçoit un certificat quelconque, cet appareil est associé à l'utilisateur auquel les outils du Serveur d'administration ont attribué le certificat correspondant.

Lors de la connexion de l'appareil au Serveur d'administration, l'authentification utilisée est l'authentification unilatérale SSL (one-way SSL authentication) dans le cadre de laquelle seul le Serveur d'administration est authentifié à l'aide du certificat. Après l'appareil a reçu un certificat utilisateur, le type d'authentification devient l'authentification bilatérale SSL ([2-way SSL authentication, mutual authentication](#)).

Schéma de la connexion des appareils KES au serveur avec utilisation de la délégation forcée Kerberos (KCD)

Le schéma de connexion des appareils KES au Serveur d'administration avec utilisation de Kerberos Constrained Delegation (KCD) suppose :

- l'intégration à Microsoft Forefront Threat Management Gateway (ci-après TMG)
- l'utilisation de la délégation forcée Kerberos Constrained Delegation (ci-après KCD) pour l'authentification des appareils mobiles
- l'intégration à l'infrastructure à clés publiques (Public Key Infrastructure, ci-après) pour l'utilisation des certificats utilisateurs.

Lors de l'utilisation de ce schéma de connexion, il faut tenir compte des points suivants :

- Le type de connexion des appareils KES à TMG doit être une authentification bilatérale SSL (« two-way SSL authentication »), à savoir que l'appareil doit se connecter à TMG selon son certificat utilisateur. Pour cela, il faut intégrer le certificat utilisateur au paquet d'installation de Kaspersky Endpoint Security for Android installé sur l'appareil. Ce paquet KES doit être créé par le Serveur d'administration spécialement pour cet appareil (utilisateur).
- Au lieu du certificat de serveur, il faut indiquer par défaut pour le protocole mobile un certificat spécial (personnalisé) :
 1. Dans la section **Paramètres** de la fenêtre des propriétés du Serveur d'administration, cocher la case **Ouvrir le port pour les appareils mobiles**, puis choisir **Ajouter un certificat** dans la liste déroulante.
 2. Dans la fenêtre qui s'ouvre, indiquer le même certificat que celui désigné sur TMG lors de la publication du point d'accès au protocole mobile sur le Serveur d'administration.
- Les certificats utilisateurs pour les appareils KES doivent être émis par l'Autorité de certification du domaine (AC). De plus, il ne faut pas oublier que si le domaine compte plusieurs AC racine, les certificats utilisateurs doivent être émis par l'AC indiqué dans la publication sur TMG.

Il existe plusieurs moyens pour garantir la conformité du certificat utilisateur avec l'exigence présentée ci-dessus :

- Désigner le certificat utilisateur spécial dans l'Assistant de création de paquets d'installation et dans l'Assistant d'installation des certificats.

- Intégrer le Serveur d'administration à la PKI du domaine et configurer le paramètre correspondant dans les règles d'émission des certificats :
 1. Dans l'arborescence de la console, développez le dossier **Administration des appareils mobiles** et sélectionnez le sous-dossier **Certificats**.
 2. Dans l'espace de travail du dossier **Certificats**, cliquez sur le bouton **Configurer les règles d'émission des certificats** pour ouvrir la fenêtre **Règles d'émission des certificats**.
 3. Configurez l'intégration à l'infrastructure à clé publique dans la section **Intégration avec PKI**.
 4. Dans la section **Émission des certificats de messagerie**, indiquez la source des certificats.

Voyons l'exemple de configuration de la délégation restreinte KCD avec les conditions suivantes :

- Le point d'accès au protocole mobile sur le Serveur d'administration est offert sur le port 13292.
- le nom de l'appareil avec TMG est `tmg.mydom.local`
- le nom de l'appareil avec le Serveur d'administration est `ksc.mydom.local`
- le nom de la publication externe du point d'accès au protocole mobile est `kes4mob.mydom.global`.

Compte utilisateur de domaine pour le Serveur d'administration

Il faut créer un compte utilisateur de domaine (par exemple, `KSCMobileSvcUsr`) sous lequel le service du Serveur d'administration va fonctionner. Il est possible d'indiquer le compte utilisateur du service du Serveur d'administration lors de l'installation du Serveur d'administration ou à l'aide de l'utilitaire `klsvswch`. L'utilitaire `klsvswch` se trouve dans le dossier d'installation du Serveur d'administration.

Il faut désigner le compte utilisateur de domaine pour les raisons suivantes :

- La fonction d'administration des appareils KES est une partie intégrante du Serveur d'administration.
- Pour garantir le bon fonctionnement de la délégation forcée (KCD), la partie réceptrice, qui est le Serveur d'administration, doit fonctionner sous un compte utilisateur de domaine.

Service Principal Name pour `http/kes4mob.mydom.local`

Dans le domaine, il faut prescrire sous le compte utilisateur `KSCMobileSvcUsr` Service Principal Name (SPN) pour la publication du service du protocole mobile sur le port 13292 de l'appareil avec le Serveur d'administration. Pour l'appareil `kes4mob.mydom.local` avec le Serveur d'administration, cela ressemble à ceci :

```
setspn -a http/kes4mob.mydom.local:13292 mydom\KSCMobileSvcUsr
```

Configuration des propriétés de domaine des appareils avec TMG (`tmg.mydom.local`)

Pour déléguer le trafic, il faut confier l'appareil avec TMG (`tmg.mydom.local`) au service défini selon SPN (`http/kes4mob.mydom.local:13292`).

Pour confier l'appareil avec TMG au service défini selon SPN (`http/kes4mob.mydom.local:13292`), l'administrateur doit exécuter les actions suivantes :

1. Dans le module logiciel enfichable de Microsoft Management Console "Active Directory Users and Computers", il faut choisir l'appareil doté de TMG (tmg.mydom.local).
2. Dans les propriétés de l'appareil, sous l'onglet **Delegation**, choisir l'option **Use any authentication protocol** pour le commutateur **Trust this computer for delegation to specified service only**.
3. Dans la liste **Services to which this account can present delegated credentials** ajouter SPN http/kes4mob.mydom.local:13292.

Certificat spécial (personnalisé) pour la publication (kes4mob.mydom.global)

Pour la publication du protocole mobile du Serveur d'administration il faut octroyer un certificat spécial (personnalisé) au nom de domaine complet kes4mob.mydom.global et le désigner en substitution au certificat serveur par défaut dans les paramètres du protocole mobile du Serveur d'administration dans la Console d'administration. Pour cela, dans la section **Paramètres** de la fenêtre des propriétés du Serveur d'administration, il faut cocher la case **Ouvrir le port pour les appareils mobiles**, puis choisir **Ajouter un certificat** dans la liste déroulante.

N'oubliez pas que le conteneur où se trouve le certificat serveur (fichier avec extension p12 ou pfx) doit également contenir la chaîne de certificats racines (les parties publiques).

Configuration de la publication sur TMG

Sur TMG, pour le trafic allant du côté de l'appareil mobile sur le port 13292 port kes4mob.mydom.global, il faut configurer KCD sur SPN kes4mob.mydom.global:13292 avec l'utilisation du certificat serveur émis pour le nom de domaine complet kes4mob.mydom.global. N'oubliez pas qu'il faut prévoir le même certificat serveur pour les publications et pour le point d'accès publié (port 13292 du Serveur d'administration).

Utilisation de Google Firebase Cloud Messaging

Pour garantir la réaction opportune des appareils KES sous Android aux commandes de l'administrateur, il faut activer l'utilisation du service Google™ Firebase Cloud Messaging (ci-après FCM) dans les propriétés du Serveur d'administration.

Pour activer FCM, procédez comme suit :

1. Dans la Console d'administration, sélectionnez l'entrée **Administration des appareils mobiles**, puis le dossier **Appareils mobiles**.
2. Dans le menu contextuel du dossier **Appareils mobiles**, sélectionnez l'option **Propriétés**.
3. Dans les propriétés du dossier, sélectionnez la section **Paramètres de Google Firebase Cloud Messaging**.
4. Dans les champs **Identificateur de l'expéditeur** et **Clé du serveur**, indiquez les paramètres FCM : SENDER_ID et la clé API.

Le service FCM fonctionne sur les plages d'adresses suivantes :

- Du côté de l'appareil KES, il faut octroyer l'accès aux ports 443 (HTTPS), 5228 (HTTPS), 5229 (HTTPS), 5230 (HTTPS) des adresses suivantes :
 - google.com

- fcm.googleapis.com
- android.apis.google.com
- ou sur toutes les adresses IP de la liste « Google ASN 15169 ».
- Du côté du Serveur d'administration, il faut octroyer l'accès sur le port 443 (HTTPS) des adresses suivantes :
 - fcm.googleapis.com
 - ou sur toutes les adresses IP de la liste « Google ASN 15169 ».

Si les paramètres du serveur proxy ont été définis dans les propriétés du Serveur d'administration de la Console d'administration (**Avancé / Paramètres d'accès au réseau Internet**), ils seront utilisés pour coopérer avec FCM.

Configuration de FCM : réception de SENDER_ID, clé API

Pour configurer le fonctionnement avec FCM, l'administrateur doit exécuter les actions suivantes

1. S'inscrire sur le [portail Google](#).
2. Accéder au le [portail pour les développeurs](#).
3. Créer un projet en cliquant sur le bouton **Create Project**, indiquer le nom du projet, indiquer l'ID
4. Attendre la fin de la création du projet.
La valeur recherchée de SENDER_ID figure dans le champ **Project Number** dans la partie supérieure de la première page du projet.
5. Passer à la section **APIs & auth / APIs** et activer **Google Firebase Cloud Messaging for Android**.
6. Passer à la section **API et auth / Identifiants** et cliquer sur le bouton **Créer une nouvelle clé**.
7. Cliquer sur le bouton **Clé du serveur**.
8. Le cas échéant, créer une restriction, cliquez sur le bouton **Create**.
9. Récupérer la clé API depuis les propriétés de la clé qui vient d'être créée (champ **Clé du serveur**).

Intégration avec l'infrastructure à clé publique

L'intégration à l'infrastructure à clés publiques (Public Key Infrastructure, ensuite PKI) sert avant tout à simplifier l'émission des certificats utilisateurs de domaine par le Serveur d'administration.

L'administrateur peut attribuer à l'utilisateur un certificat de domaine dans la Console d'administration. Pour cela, il a le choix entre les méthodes suivantes :

- Attribuer à l'utilisateur un certificat spécial (personnalisé) depuis un fichier dans l'Assistant de connexion d'un nouvel appareil ou dans l'Assistant d'installations des certificats.
- Exécuter l'intégration avec PKI et désigner la PKI comme source du certificat pour le type concret de certificat ou pour tous les types de certificat.

Les paramètres d'intégration avec PKI sont accessibles dans l'espace de travail du dossier **Administration des appareils mobiles / Certificats** via le lien **Intégrer à l'infrastructure de clés ouvertes**.

Principe général de l'intégration avec PKI pour l'émission des certificats de domaine des utilisateurs

Dans la Console d'administration, cliquez sur le lien **Intégrer à l'infrastructure de clés ouvertes** de l'espace de travail du dossier **Administration des appareils mobiles / Certificats** pour désigner le compte de domaine que le Serveur d'administration va utiliser pour émettre les certificats utilisateurs de domaine via l'AC de domaine (ci-après, le compte utilisateur sous lequel l'intégration avec PKI a lieu).

Il faut tenir compte des points suivants :

- Dans les paramètres de l'intégration avec PKI, il est possible de désigner un modèle par défaut pour tous les types de certificat. Sachez que les règles d'émission des certificats (disponibles dans l'espace de travail du dossier **Administration des appareils mobiles / Certificats** en cliquant sur le bouton **Configurer les règles d'émission des certificats**) permettent de définir un modèle pour chaque type de certificat séparément.
- Sur l'appareil doté du Serveur d'administration, le certificat spécial Enrollment Agent (EA) doit être installé dans le stockage des certificats du compte utilisateur sous lequel l'intégration avec PKI a lieu. Le certificat Enrollment Agent (EA) est émis par l'administrateur de l'AC (autorité de certification) de domaine.

Le compte utilisateur sous lequel l'intégration avec PKI a lieu doit répondre aux critères suivants :

- Est l'utilisateur de domaine.
- Est l'administrateur local de l'appareil doté du Serveur d'administration depuis lequel l'intégration avec PKI a lieu.
- Possède le droit *Connexion en tant que service*.
- Pour créer le profil permanent de l'utilisateur, il faut lancer au moins une fois sous ce compte utilisateur l'appareil doté du Serveur d'administration.

Serveur Web de Kaspersky Security Center

Le Serveur Web de Kaspersky Security Center (si après le Serveur Web) est un module de Kaspersky Security Center. Le Serveur Web intervient dans la publication des paquets d'installation autonomes, des paquets d'installation autonomes pour les appareils mobiles, ainsi que des fichiers du dossier partagé.

Les paquets d'installation créés sont publiés automatiquement sur le Serveur Web et sont supprimés après le premier chargement. L'administrateur peut transférer à l'utilisateur le lien formé à l'aide d'un moyen commode quelconque, par exemple, via email.

A l'aide du lien reçu, l'utilisateur peut télécharger les informations sur l'appareil mobile.

Paramètres du Serveur Web

Pour permettre la configuration approfondie du Serveur Web, les propriétés du Serveur Web prévoient la possibilité de remplacer les ports pour les protocoles HTTP (8060) et HTTPS (8061). De plus, outre la substitution des ports, il est possible de substituer le certificat serveur pour le protocole HTTPS et de remplacer le nom de domaine complet du Serveur Web pour le protocole HTTP.

Autres travaux de routine

Cette section contient des recommandations sur l'utilisation quotidienne de Kaspersky Security Center.

Indicateurs de couleur dans la Console d'administration

La Console d'administration permet d'évaluer rapidement l'état actuel de Kaspersky Security Center et des appareils administrés grâce à des indicateurs de couleur. Les indicateurs s'affichent dans l'espace de travail de l'entrée **Serveur d'administration** sous l'onglet **Surveillance**. L'onglet affiche six panneaux d'information avec des indicateurs de couleur. Un feu de circulation est une barre verticale colorée sur le côté gauche d'un panneau. Chaque bloc avec un indicateur est consacré à une zone fonctionnelle distincte de Kaspersky Security Center (cf. le tableau ci-dessous).

Zones de responsabilité des indicateurs de couleur dans la Console d'administration

Nom du panneau	Zone de responsabilité de l'indicateur de couleur
Déploiement	Installation de l'Agent d'administration et des applications de sécurité sur les appareils du réseau de l'organisation
Structure d'administration	Structure des groupes d'administration. Sondage de réseau. Règles de déplacement des appareils
Configuration de la protection	Fonctions de l'application de sécurité : état de la protection, recherche de virus
Mise à jour	Mises à jour et correctifs
Surveillance	État de la protection
Serveur d'administration	Fonctions et propriétés du Serveur d'administration

L'indicateur peut être une des cinq couleurs suivantes (cf. le tableau ci-après). La couleur de l'indicateur dépend de l'état actuel de Kaspersky Security Center et des événements enregistrés.

Codes couleur des indicateurs

État	Couleur de l'indicateur	Valeur de la couleur de l'indicateur
Pour information	Vert	L'intervention de l'administrateur n'est pas requise
Avertissement	Jaune	L'intervention de l'administrateur est requise.
Critique	Rouge	Des problèmes importants sont survenus. Leur résolution requiert l'intervention de l'administrateur.
Pour information	Bleu	Enregistrement d'événements non liés à des menaces potentielles ou réelles pour la sécurité des appareils administrés.
Pour information	Gris	Les informations sur les événements sont inaccessibles ou n'ont pas encore été reçues.

L'objectif de l'administrateur est que les témoins de couleur sur tous les panneaux d'informations de l'onglet **Surveillance** soient verts.

Accès à distance aux appareils administrés

Cette section contient des informations sur l'accès à distance aux appareils administrés.

Accès aux tâches locales et aux statistiques, case « Maintenir la connexion au Serveur d'administration »

Par défaut Kaspersky Security Center ne donne pas de connexions permanentes entre les appareils administrés et le Serveur d'administration. Les agents d'administration sur les appareils administrés établissent périodiquement une connexion et se synchronisent avec le Serveur d'administration. La fréquence de cette synchronisation (15 minutes par défaut) est définie dans la stratégie de l'Agent d'administration. Si une synchronisation s'impose plus tôt (par exemple, pour accélérer l'application d'une stratégie), le Serveur d'administration envoie à l'Agent d'administration un paquet réseau signé au port UDP 15000. Si la connexion via UDP entre le Serveur d'administration et l'appareil administré est impossible pour une raison quelconque, la synchronisation se déroule lors de la prochaine connexion ordinaire de l'Agent d'administration au Serveur pendant la période de synchronisation.

Certaines opérations ne peuvent pas être effectuées sans une connexion préalable entre l'Agent d'administration et le Serveur d'administration, telles que l'exécution et l'arrêt de tâches locales, la réception de statistiques pour une application administrée (application de sécurité ou Agent d'administration), création d'un tunnel, etc. Pour résoudre ce problème, dans les propriétés de l'administration administré (section **Général**), cochez la case **Maintenir la connexion au Serveur d'administration**. Si l'appareil administré accède au Serveur d'administration de manière indirecte par un point de distribution en mode « passerelle », la case doit être cochée dans les propriétés de l'appareil qui remplit la fonction de point de distribution et le rôle de passerelle. Le total des appareils pour lesquels la case **Maintenir la connexion au Serveur d'administration** a été cochée ne peut être supérieur à 300.

À propos de la vérification de la durée de connexion de l'appareil avec le Serveur d'administration

Lors de la désactivation de l'appareil, l'Agent d'administration signale celle-ci au Serveur d'administration. Dans la Console d'administration, cet appareil apparaît comme désactivé. Cependant l'Agent d'administration ne parvient pas toujours à informer le Serveur d'administration. C'est pourquoi le Serveur d'administration analyse à intervalle régulier pour chaque appareil l'attribut **Connexion au Serveur d'administration** (la valeur de l'attribut s'affiche dans la Console d'administration, dans la section **Général** des propriétés de l'appareil) et le compare à la période de synchronisation des paramètres actifs de l'Agent d'administration. Si l'appareil n'a pas établi de communication pendant plus de trois périodes de synchronisation, cet appareil est signalé comme désactivé.

À propos de la synchronisation forcée

Malgré le fait que Kaspersky Security Center synchronise automatiquement l'état, les paramètres, les tâches et les stratégies pour les appareils administrés, il existe des cas où l'administrateur doit savoir exactement si la synchronisation de cet appareil a eu lieu à ce moment.

Dans le menu contextuel des appareils administrés de la Console d'administration, l'option de menu **Toutes les tâches** contient la commande **Forcer la synchronisation**. Quand Kaspersky Security Center 13 exécute cette commande, le Serveur d'administration tente de contacter l'appareil. Si cette tentative réussit, la synchronisation forcée a lieu. Dans le cas contraire, la synchronisation ne sera forcée qu'après la prochaine connexion prévue entre l'Agent d'administration et le Serveur d'administration.

À propos du tunneling

Kaspersky Security Center permet d'établir des connexions TPC en tunnel depuis la Console d'administration via le Serveur d'administration et puis via l'Agent d'administration vers le port défini sur l'appareil administré. Le tunnel est utilisé pour connecter une app cliente qui se trouve sur un appareil doté de la Console d'administration au port TCP sur l'appareil administré si la connexion directe de l'appareil avec la Console d'administration et l'appareil n'est pas possible.

Plus particulièrement, le tunnel est utilisé pour établir une connexion à un poste de travail distant : aussi bien pour la connexion à une session en cours que pour la création d'une nouvelle session à distance.

Le tunnel peut également être utilisé à l'aide du mécanisme des outils externes. Ainsi, l'administrateur peut lancer de la sorte l'utilitaire putty, un client VNC et d'autres outils.

Guide de dimensionnement

Cette section fournit des informations sur la mise à l'échelle de Kaspersky Security Center.

Présentation du manuel

Le guide de dimensionnement de Kaspersky Security Center 13 (ci-après aussi Kaspersky Security Center) est destiné aux experts chargés de l'installation et de l'administration de Kaspersky Security Center, et aux spécialistes un support technique au sein des organisations qui utilisent Kaspersky Security Center.

Toutes les recommandations et tous les calculs sont donnés pour les réseaux où Kaspersky Security Center administre la protection des appareils avec le logiciel Kaspersky installé, y compris des appareils mobiles. Si des appareils mobiles ou d'autres appareils administrés doivent être pris en compte séparément, cette mention est indiquée spécifiquement.

Pour atteindre et conserver les performances optimales dans les conditions d'utilisation les plus diverses, vous devez tenir compte du nombre d'appareils dans le réseau, la topologie du réseau et des fonctions de Kaspersky Security Center dont vous avez besoin.

Le manuel contient les informations suivantes :

- Restrictions de Kaspersky Security Center
- Calculs des nœuds clés de Kaspersky Security Center (Serveurs d'administration et points de distribution) :
 - Configuration matérielle des Serveurs d'administration et des points de distribution
 - Calcul du nombre et de la hiérarchie des Serveurs d'administration
 - Calcul du nombre et de la configuration des points de distribution
- Configuration des paramètres d'enregistrement des événements dans la base de données en fonction du nombre d'appareils dans le réseau
- Configuration des paramètres de certaines tâches pour une performance optimale de Kaspersky Security Center
- Consommation du trafic (charge sur le réseau) entre le Serveur d'administration de Kaspersky Security Center et chaque appareil protégé.

Il est recommandé de consulter ce manuel dans les cas suivants :

- Pour la planification des ressources avant l'installation de Kaspersky Security Center
- Pour la planification de changements importants sur la taille du réseau dans lequel Kaspersky Security Center est déployé
- Lors du passage de l'utilisation de Kaspersky Security Center dans un segment de réseau limité (environnement de test) au déploiement à grande échelle de Kaspersky Security Center sur le réseau d'entreprise
- Pour les modifications de l'ensemble des fonctionnalités utilisées par Kaspersky Security Center.

Informations sur les restrictions de Kaspersky Security Center

Le tableau ci-après reprend les restrictions de la version actuelle de Kaspersky Security Center.

Restrictions de Kaspersky Security Center

Type de restriction	Valeur
Nombre maximal d'appareils administrés par un Serveur d'administration	100 000
Nombre maximum d'appareils pour lesquels l'option Maintenir la connexion au Serveur d'administration est sélectionnée	300
Nombre maximum des groupes d'administration	10,000
Nombre maximum d'événements enregistrés	45,000,000
Nombre maximum de stratégies	2000
Nombre maximum de tâches	2000
Nombre total maximum d'objets Active Directory (unités organisationnelles (OUs) et comptes utilisateurs, appareils et groupes de sécurité)	1,000,000
Nombre maximum de profils dans une stratégie	100
Nombre maximum de Serveurs d'administration secondaires pour un Serveur d'administration principal	500
Nombre maximum de Serveurs d'administration virtuels	500
Nombre maximum d'appareils qu'un point de distribution peut couvrir (les points de distribution ne peuvent couvrir que des appareils non mobiles)	10,000
Nombre maximum d'appareils qui peuvent utiliser une passerelle de connexion unique	10 000, y compris des appareils mobiles
Nombre maximal d'appareils mobiles sur un Serveur d'administration	100 000, moins le nombre d'appareils administrés fixes

Calculs pour les Serveurs d'administration

Cette section donne les exigences logicielles et matérielles applicables aux appareils utilisés comme Serveurs d'administration. Elle fournit également des recommandations sur le calcul du nombre de serveurs d'administration et de leur hiérarchie en fonction de la configuration du réseau de l'organisation.

Calcul des ressources matérielles pour le Serveur d'administration

Cette section donne les calculs servant à guider la planification des ressources matérielles pour le Serveur d'administration. On trouve séparément des recommandations de calcul de l'espace sur le disque lors de l'utilisation de la fonctionnalité Gestion des vulnérabilités et des correctifs.

Configuration matérielle pour le SGBD et le Serveur d'administration

Les tableaux suivants indiquent la configuration matérielle minimale recommandée pour un SGBD et un Serveur d'administration obtenus lors des tests. Pour obtenir la liste complète des systèmes d'exploitation et des SGBD pris en charge, consultez la liste [Configuration logicielle et matérielle](#).

Le Serveur d'administration et le serveur SQL se trouvent sur des appareils, dans un réseau de 50 000 appareils

Configuration de l'appareil avec le Serveur d'administration

Matériel	Valeur
Processeur	4 noyaux, 2500 MHz
Mémoire vive	8 Go
Disque dur	300 Go, RAID souhaité
Adaptateur réseau	1Go

Configuration de l'appareil avec le serveur SQL

Matériel	Valeur
Processeur	4 noyaux, 2500 MHz
Mémoire vive	16 Go
Disque dur	200 Go, SATA RAID
Adaptateur réseau	1Go

Le Serveur d'administration et le serveur SQL sont sur le même appareil dans un réseau de 50 000 appareils

Configuration de l'appareil avec le Serveur d'administration et le serveur SQL

Matériel	Valeur
Processeur	8 noyaux, 2500 MHz
Mémoire vive	16 Go
Disque dur	500 Go, SATA RAID
Adaptateur réseau	1Go

Le Serveur d'administration et le serveur SQL se trouvent sur des appareils, dans un réseau de 100 000 appareils

Configuration de l'appareil avec le Serveur d'administration

Matériel	Valeur
Processeur	8 noyaux, 2,13 GHz
Mémoire vive	8 Go

Disque dur	1 To avec RAID
Adaptateur réseau	1 Go

Configuration de l'appareil avec SQL Server

Matériel	Valeur
Processeur	8 noyaux, 2,53 GHz
Mémoire vive	26 Go
Disque dur	500 Go, SATA RAID
Adaptateur réseau	1 Go

Le test s'est passé avec les configurations suivantes :

- L'assignation automatique des points de distribution est activée sur le Serveur d'administration, ou les points de distribution [sont assignés manuellement selon le tableau recommandé](#)
- La tâche de sauvegarde enregistre les copies de sauvegarde sur une ressource fichier [qui se trouve sur un serveur distinct](#)
- La période de synchronisation des Agents d'administration est configurée conformément au tableau ci-après.

Période de synchronisation des Agents d'administration

Période de synchronisation, minutes	Nombre des appareils administrés
15	10,000
30	20,000
45	30,000
60	40,000
75	50,000
150	100 000

Calcul de l'espace dans la base de données

La formule suivante permet d'évaluer l'espace occupé par la base de données :

$$(200 * C + 2.3 * E + 2.5 * A), \text{ Ko}$$

où :

- C représente le nombre d'appareils.
- « E » représente le nombre d'événements enregistrés.
- « A » représente le nombre d'objets d'Active Directory :
 - comptes utilisateurs d'appareils
 - Comptes utilisateurs

- comptes utilisateurs du groupe de sécurité
- sous-sections Active Directory.

Si l'analyse d'Active Directory est désactivée, « A » sera environ égal à zéro.

Si vous envisagez d'inclure dans les paramètres de la stratégie de Kaspersky Endpoint Security l'information du Serveur d'administration sur les applications lancées, l'enregistrement des informations sur les applications lancées dans la base de données nécessitera (0,03 * C) gigaoctets.

Si le Serveur d'administration publie les mises à jour de Windows (joue le rôle du serveur Windows Server Update Services), 2,5 Go supplémentaires seront nécessaires dans la base de données.

Pendant l'utilisation, il se forme toujours ce que l'on appelle de l'*espace non alloué* (unallocated space) dans la base de données. C'est pourquoi la taille réelle d'un fichier de la base de données (par défaut le fichier KAV.MDF si vous utilisez le SGBD « serveur SQL ») est souvent deux fois supérieure à l'espace occupé dans la base de données.

Il n'est pas recommandé de limiter explicitement la taille du journal des transactions (par défaut le fichier KAV_log.LDF, si vous utilisez SQL Server comme SGBD). Il est recommandé de conserver la valeur par défaut du paramètre MAXSIZE. Cependant, si vous devez limiter la taille de ce fichier, prenez en compte le fait que la valeur nécessaire habituelle du paramètre MAXSIZE de KAV_log.LDF est de 20480 Mo.

Calcul de l'espace sur le disque (avec et sans utilisation de la Gestion des vulnérabilités et des correctifs)

Calcul de l'espace sur le disque sans tenir compte de l'utilisation de la fonctionnalité Gestion des vulnérabilités et des correctifs

L'espace sur le disque du Serveur d'administration requis pour le dossier %ALLUSERSPROFILE%\Application Data\KasperskyLab\adminkit peut être approximativement estimé selon la formule :

$$(724 * C + 0.15 * E + 0.17 * A), \text{ Ko}$$

où :

- C représente le nombre d'appareils.
- « E » représente le nombre d'événements enregistrés.
- « A » représente le nombre d'objets d'Active Directory :
 - comptes utilisateurs d'appareils
 - Comptes utilisateurs
 - comptes utilisateurs du groupe de sécurité
 - sous-sections Active Directory.

Si l'analyse d'Active Directory est désactivée, « A » sera environ égal à zéro.

Calcul de l'espace supplémentaire sur le disque en tenant compte de l'utilisation de la fonctionnalité Gestion des vulnérabilités et des correctifs

- Mises à jour. Le dossier partagé requiert au moins 4 Go supplémentaires pour le stockage des mises à jour.
- Paquets d'installation. Si des paquets d'installation se trouvent dans le dossier partagé du Serveur d'administration, il faut prévoir un volume égal au total du volume des paquets d'installation hébergés à installer.
- Tâches de l'installation à distance. En présence de tâches d'installation à distance sur le Serveur d'administration, il faut également avoir sur le disque (dossier %ALLUSERSPROFILE%\Application Data\KasperskyLab\adminkit) un espace égal à la taille totale des paquets d'installation à installer.
- Correctifs. Si le Serveur d'administration est utilisé pour installer des correctifs, il faut prévoir de l'espace en plus sur le disque :
 - Dans le dossier de stockage des correctifs, l'espace doit être égal à la taille totale de l'ensemble des correctifs téléchargés. Par défaut, les correctifs se trouvent dans le dossier %ALLUSERSPROFILE%\Application Data\KasperskyLab\adminkit\1093\working\wusfiles (vous pouvez attribuer pour la conservation des correctifs un autre dossier à l'aide de l'utilitaire klsrvswch). Si le Serveur d'administration est utilisé en tant que WSUS, il est conseillé de réserver pour ce dossier au moins 100 Go.
 - Dans le dossier %ALLUSERSPROFILE%\Application Data\KasperskyLab\adminkit : espace égal à la taille totale des correctifs auxquels font référence les instances existantes de la tâche d'installation des mises à jour (correctifs) et de correction des vulnérabilités.

Calcul du nombre et de la configuration des Serveurs d'administration

Pour réduire la charge sur le Serveur d'administration principal, vous attribuez à chaque groupe d'administration un Serveur d'administration séparé. Le nombre de Serveurs d'administration secondaires soumis à un Serveur d'administration principal ne peut pas excéder 500.

Il est recommandé de procéder à la configuration des Serveurs d'administration en fonction de la [manière dont le réseau est organisé dans votre organisation](#).

Calculs pour les points de distribution et les passerelles de connexion

Cette section donne les exigences matérielles applicables aux appareils utilisés comme points de distribution, et les recommandations pour calculer le nombre de points de distribution et les passerelles de connexion en fonction de l'agencement du réseau de l'organisation.

Exigences d'un point de distribution

Pour pouvoir traiter un maximum de 10 000 appareils clients, un point de distribution doit répondre à la configuration suivante (une configuration pour banc d'essai est fournie) :

- Processeur : Intel® Core™ i7-7700 CPU, 3.60 GHz 4 noyaux.
- Mémoire vive : 8 GO.

- Disque : SSD 120 Go.

Par ailleurs, un point de distribution doit disposer d'un accès à Internet et toujours être allumé.

En présence, sur le Serveur d'administration, de tâches d'installation à distance, l'appareil avec le point de distribution demande en plus une quantité d'espace sur le disque égale à la taille totale des paquets d'installation installés.

En présence sur le Serveur d'administration d'un ou plusieurs exemplaires de tâches d'installation des mises à jour (correctifs) et de correction des vulnérabilités, l'appareil avec le point de distribution demande en plus une quantité d'espace sur le disque égale à la taille totale de tous les correctifs installés.

Calcul de la quantité et de la configuration des points de distribution

Plus un réseau compte d'appareils clients, plus le nombre de points de distribution requis augmente. Il est recommandé de ne pas désactiver la définition automatique des points de distribution. Lorsque la définition automatique des points de distribution est activée, le Serveur d'administration désigne les points de distribution si le nombre des appareils clients est assez élevé, et définit leur configuration.

Utilisation de points de distribution assignés exclusivement

Si vous envisagez d'utiliser des ensembles d'appareils (à savoir, des serveurs affectés de manière exclusive) en tant que points de distribution, vous pouvez ne pas utiliser la définition automatique des points de distribution. Dans ce cas, assurez-vous que les appareils dont vous souhaitez faire des points de distribution disposent de suffisamment [d'espace libre sur le disque](#), qu'ils ne sont pas régulièrement éteints et que le « mode veille » est désactivé.

Nombre de points de distribution exclusivement attribués sur un réseau qui contient un segment unique, sur la base du nombre d'appareils en réseau

Nombre d'appareils administrés dans le segment du réseau	Nombre des points de distribution
Moins de 300	0 (ne pas assigner de points de distribution)
Plus de 300	Acceptable : $(N/10\ 000 + 1)$, recommandé : $(N/5\ 000 + 2)$, où N représente le nombre d'appareils sur le réseau

Nombre de points de distribution exclusivement attribués sur un réseau qui contient plusieurs segments, sur la base du nombre d'appareils en réseau

Nombre d'appareils clients par segment de réseau	Nombre des points de distribution
Moins de 10	0 (ne pas assigner de points de distribution)
10–100	1
Plus de 100	Acceptable : $(N/10\ 000 + 1)$, recommandé : $(N/5\ 000 + 2)$, où N représente le nombre d'appareils sur le réseau

Utilisation d'appareils clients standard (postes de travail) en tant que points de distribution

Si vous avez l'intention d'utiliser des appareils clients standard (à savoir, des postes de travail) en tant que points de distribution, nous vous conseillons de les désigner comme dans les tableaux ci-dessous afin d'éviter une charge excessive des canaux de communication et du Serveur d'administration :

Nombre de postes de travail servant de points de distribution sur un réseau qui contient un segment unique, sur la base du nombre d'appareils en réseau

Nombre d'appareils administrés dans le segment du réseau	Nombre des points de distribution
Moins de 300	0 (ne pas assigner de points de distribution)
Plus de 300	$(N/300 + 1)$, où N est le nombre des appareils sur le réseau ; il doit y avoir au moins 3 points de distribution

Nombre de postes de travail servant de points de distribution sur un réseau qui contient plusieurs segments, sur la base du nombre d'appareils en réseau

Nombre d'appareils clients par segment de réseau	Nombre des points de distribution
Moins de 10	0 (ne pas assigner de points de distribution)
10–30	1
31–300	2
Plus de 300	$(N/300 + 1)$, où N est le nombre des appareils sur le réseau ; il doit y avoir au moins 3 points de distribution

Si un point de distribution est éteint (ou indisponible pour toute autre raison), les appareils administrés situés dans sa zone d'action peuvent accéder au Serveur d'administration pour les mises à jour.

Calcul du nombre de passerelles de connexion

Si vous envisagez d'utiliser une passerelle de connexion, nous vous recommandons de désigner un appareil spécial pour cette fonction.

Une passerelle de connexion peut couvrir un maximum de 10 000 appareils administrés, y compris les appareils mobiles.

Conservation des événements pour les tâches et les stratégies

Cette section donne les calculs liés à la conservation des événements dans la base de données du Serveur d'administration, ainsi que des recommandations sur la manière de minimiser le nombre d'événements et ainsi réduire la charge sur le Serveur d'administration.

Par défaut les propriétés de chaque tâche et de chaque stratégie indiquent l'enregistrement dans le journal de tous les événements liés à l'exécution de la tâche et à l'application de la stratégie.

Cependant, si la tâche est lancée assez souvent (par exemple, plus d'une fois par semaine) et sur un nombre assez important d'appareils (par exemple, plus de 10 000), le nombre d'événements peut s'avérer trop important, et les événements peuvent remplir la base de données. Dans pareil cas, il est recommandé d'indiquer dans les propriétés de la tâche une des deux autres options :

- **Sauvegarder les événements relatifs au déroulement des tâches.** Dans ce cas, à partir de chaque appareil sur lequel est exécutée la tâche, seules les informations sur le lancement de la tâche, sur son déroulement et sur son exécution (réussi, avec avertissement ou avec erreur) arrivent dans la base de données.
- **Sauvegarder uniquement le résultat de la tâche.** Dans ce cas, à partir de chaque appareil sur lequel est exécutée la tâche, seules les informations sur l'exécution de la tâche (réussi, avec avertissement ou avec erreur) arrivent dans la base de données.

Si la stratégie est définie pour un nombre assez grand d'appareils (par exemple, plus de 10 000), le nombre d'événements peut s'avérer aussi trop grand et les événements peuvent remplir la base de données. Dans pareil cas, il est recommandé de choisir dans les propriétés de la stratégie seulement les événements les plus importants et d'activer leur enregistrement. Il est recommandé de désactiver l'enregistrement de tous les autres événements.

Ainsi, vous diminuez le nombre d'événements dans la base de données, vous augmentez la vitesse de fonctionnement des scénarios liés à l'analyse du tableau des événements dans la base de données, et vous réduisez le risque que les événements critiques soient ignorés par le nombre important de modifications de l'état des tâches de groupe.

Vous pouvez également réduire la durée de stockage des événements liés à la tâche ou à la stratégie. Par défaut, ce délai est de sept jours pour les événements liés à la tâche, et de 30 jours pour les événements liés à la stratégie. Lors de la modification de la durée de stockage des événements, prenez en compte la manière de travailler de votre organisation, et le temps que l'administrateur système peut consacrer à l'analyse de chaque événement.

Il est judicieux d'apporter des modifications dans les paramètres d'enregistrement des événements dans chacun des cas suivants :

- Les modifications des états intermédiaires des tâches de groupe et l'application de stratégies occupent un pourcentage important de l'ensemble des événements dans la base de données de Kaspersky Security Center
- Dans le journal des événements Kaspersky apparaissent des enregistrements sur la suppression automatique des événements lors du dépassement de la limite spécifiée du nombre général des événements conservés dans la base de données

Choisissez les options d'enregistrement des événements dans le journal sur la base de l'hypothèse selon laquelle le nombre d'événements optimal en provenance d'un seul appareil ne doit pas dépasser 20 par jour. Vous pouvez augmenter cette limite légèrement, le cas échéant, mais uniquement si le nombre d'appareils sur votre réseau est relativement faible (inférieur à 10 000).

Particularités et paramètres optimums de certaines tâches

Certaines tâches présentent des particularités liées au nombre d'appareils dans le réseau. Cette section donne des recommandations de configuration optimale des paramètres de ces tâches.

La recherche d'appareils, la tâche de sauvegarde des données, la tâche de maintenance de la base de données et les tâches de groupe de la mise à jour de Kaspersky Endpoint Security font partie des fonctionnalités de base de Kaspersky Security Center.

La tâche d'inventaire entre dans la fonctionnalité de Gestion des vulnérabilités et des correctifs et n'est pas accessible, si cette fonctionnalité n'est pas activée.

Fréquence de la recherche d'appareils

Il n'est pas recommandé d'augmenter la fréquence par défaut de recherche d'appareils installés par défaut puisque cela peut créer une charge excessive sur les contrôleurs du domaine. Il est au contraire recommandé de programmer le sondage le moins souvent possible, selon les besoins de votre organisation. Le tableau ci-dessous formule des recommandations de calcul de la programmation optimale.

Programmation de la recherche d'appareils

Nombre d'appareils sur le réseau	Fréquence de la recherche d'appareils recommandée
Moins de 10 000	Définie par défaut ou moins souvent

Tâches de sauvegarde des données du Serveur d'administration et de maintenance de la base de données

Le Serveur d'administration cesse de fonctionner pendant l'exécution des tâches suivantes :

- Sauvegarde des données du Serveur d'administration
- Maintenance de la base de données.

Pendant que ces tâches sont exécutés, les données ne peuvent pas accéder à la base de données.

Vous pouvez avoir besoin de modifier la programmation de ces tâches de manière à ce que leur exécution ne coïncide pas avec l'exécution d'autres tâches du Serveur d'administration.

Tâches de groupe de mise à jour de Kaspersky Endpoint Security

Si le Serveur d'administration est la source des mises à jour, pour les tâches de groupe de mise à jour de Kaspersky Endpoint Security version 10 et suivante, il est recommandé de procéder à la programmation **Lors du téléchargement des mises à jour dans le stockage** avec la case **Utiliser un délai aléatoire automatique pour le démarrage des tâches** cochée.

Si vous avez créé une tâche locale de téléchargement des mises à jour dans le stockage depuis les serveurs de Kaspersky sur chaque point de distribution, la solution optimale recommandée pour la tâche de groupe de mise à jour de Kaspersky Endpoint Security est la planification périodique. La valeur de la période de allocation aléatoire doit être dans ce cas d'une heure.

Tâche d'inventaire du logiciel

Le nombre de fichiers exécutables reçus par le Serveur d'administration d'un appareil ne peut pas dépasser 150 000. Une fois cette restriction atteinte, Kaspersky Security Center ne recevra pas de nouveaux fichiers.

Le nombre de fichiers sur un appareil client normal n'est en général pas supérieur à 60 000. Le nombre de fichiers exécutables sur le serveur de fichier peut être supérieur, voire dépasser le seuil de 150 000.

Les mesures de test ont montré que sur un appareil fonctionnant sous le système Windows 7 sur lequel est installée l'application Kaspersky Endpoint Security 11 et où aucune application tierce n'est installée, les résultats de l'exécution de la tâche d'inventaire sont les suivants :

- Quand les cases **Inventaire des modules DDL** et **Inventaire des fichiers de script** sont décochées : environ 3 000 fichiers.
- Avec Inventaire les cases **des modules DLL** **Inventaire des fichiers de script** cochées, de 10 000 à 20 000 fichiers, en fonction du nombre de mises à jour du système d'exploitation installées.
- Avec la case **Inventaire des fichiers de script** cochée, près de 10 000 fichiers.

Informations sur la charge sur le réseau entre le Serveur d'administration et les appareils protégés

Cette section vous donne les résultats des mesures de test du trafic au niveau du réseau en indiquant les conditions dans lesquelles les mesures ont été effectuées. Vous pouvez utiliser ces informations comme référence lors de la planification de l'infrastructure réseau et la capacité de service des canaux à l'intérieur de l'organisation (ou entre le Serveur d'administration et l'organisation où les appareils protégés sont disposés). En connaissant la capacité de service du réseau, vous pouvez approximativement estimer aussi le temps que mettra une opération de transmission de données.

Débit du trafic lors de l'exécution de divers scénarios

Le tableau ci-dessous donne les résultats des mesures de test du trafic entre le Serveur d'administration et l'appareil administré lors de l'exécution de divers scénarios.

La synchronisation de l'appareil avec le Serveur d'administration s'effectue [par défaut une fois toutes les 15 minutes ou moins souvent](#). Cependant si vous modifiez les paramètres de la stratégie ou d'une tâche sur le Serveur d'administration, il se produit [une synchronisation anticipée des appareils](#) pour lesquels cette stratégie (tâche) est appliquée et les nouveaux paramètres sont transférés sur les appareils.

Trafic entre le Serveur d'administration et l'appareil administré

Scénario	Trafic du Serveur d'administration vers chaque appareil administré	Trafic de chaque appareil administré vers le Serveur d'administration
Installation de Kaspersky Endpoint Security 11.7 for Windows avec des bases mises à jour	390 Mo	3.3 Mo
Installation de l'Agent d'administration	75 Mo	397 Ko
Installation collective de l'Agent d'administration et de Kaspersky Endpoint Security 11.7 for Windows	459 Mo	3.6 Mo
Mise à jour initiale des bases antivirus sans mise à jour des bases dans le paquet (en cas de refus de participation à Kaspersky Security Network)	113 Mo	1,8 Mo
Mise à jour quotidienne des bases antivirus (en cas de participation à Kaspersky Security Network)	22 Mo	373 Mo
Synchronisation initiale jusqu'à la mise à jour des bases de données sur l'appareil (transfert des stratégies et des tâches)	382 Ko	446 Ko
Synchronisation initiale après la mise à jour des bases de données sur l'appareil	20 Ko	157 Ko
Synchronisation en l'absence de modifications sur le Serveur d'administration (selon la planification)	18 Ko	23 Ko
Synchronisation en cas de modification d'un paramètre de la stratégie du groupe (anticipée, immédiatement après la saisie de la modification)	19 Ko	20 Ko
Synchronisation en cas de modification d'un	14 Ko	11 Ko

paramètre de la tâche de groupe (anticipée, immédiatement après la saisie de la modification)		
Synchronisation forcée	110 Ko	109 Ko
Événement Virus détecté (1 virus)	44 Ko	50 Ko
Événement Virus détecté (10 virus)	58 Ko	77 Ko
Trafic unique après l'activation de la liste du Registre des applications	jusqu'à 10 Ko	jusqu'à 12 Ko
Trafic quotidien lorsque la liste du Registre des applications est activée	jusqu'à 840 Ko	jusqu'à 1 Mo

Débit moyen du trafic par 24 heures

L'utilisation moyenne du trafic sur 24 heures entre le Serveur d'administration et un appareil administré est la suivante :

- Le trafic du Serveur d'administration vers l'appareil administré est de 63 mégaoctets (Mo).
- Le trafic de l'appareil administré vers le Serveur d'administration est de 3 Mo.

Le trafic a été mesuré dans les conditions suivantes :

- L'Agent d'administration et Kaspersky Endpoint Security 11 for Windows ont été installés sur l'appareil administré.
- L'appareil n'était pas assigné comme point de distribution.
- La fonctionnalité Gestion des vulnérabilités et des correctifs n'était pas activée.
- La période de synchronisation avec le Serveur d'administration était de 15 minutes.

Contacter le Support Technique

Cette section décrit comment profiter du support technique et les conditions d'accès à celui-ci.

Moyens de bénéficier de l'assistance technique

Si vous ne trouvez pas de solution à votre problème dans la documentation de Kaspersky Security Center ou dans les sources d'information relatives à Kaspersky Security Center, contactez le support technique. Les experts du support technique répondront à toutes vos questions concernant l'installation et l'utilisation de Kaspersky Security Center.

Kaspersky apporte un soutien en relation avec Kaspersky Security Center pendant son cycle de vie (voir la [page du cycle de vie du support produit](#)). Avant de contacter le Support Technique, il est recommandé de lire les [règles d'octroi de l'assistance technique](#).

Vous pouvez contacter les experts du Support Technique d'une des manières suivantes :

- [En visitant le site Internet du Support Technique](#)
- Envoyer une demande au Support Technique via le [portail Kaspersky CompanyAccount](#)

Support technique via le Kaspersky CompanyAccount

[Kaspersky CompanyAccount](#) est un portail dédié aux entreprises utilisant les applications Kaspersky. Le portail Kaspersky CompanyAccount vise à permettre l'interaction entre les utilisateurs et les experts de Kaspersky via des requêtes électroniques. Vous pouvez suivre l'état de vos requêtes en ligne via Kaspersky CompanyAccount ainsi que stocker l'historique de l'ensemble de ces requêtes.

Vous pouvez enregistrer tous les employés de votre entreprise dans un seul compte utilisateur Kaspersky CompanyAccount. Ce compte utilisateur unique vous permet de centraliser l'administration des requêtes électroniques envoyées à Kaspersky et provenant des employés enregistrés. Il vous permet également d'administrer les privilèges de ces employés Kaspersky CompanyAccount.

Le portail Kaspersky CompanyAccount est disponible dans les langues suivantes :

- anglais
- espagnol
- italien
- allemand
- polonais
- portugais
- russe

- français
- Japonais.

Pour en savoir plus sur le Kaspersky CompanyAccount, veuillez consulter le [site Internet du Service de Support Technique](#) .

Sources d'informations sur l'application

Page Kaspersky Security Center sur le site Internet de Kaspersky

La [page Kaspersky Security Center sur le site Internet de Kaspersky](#) fournit des informations générales sur l'application, ses possibilités, et ses particularités.

Page Kaspersky Security Center dans la Base de connaissances

La *Base de connaissances* est une section du site Internet du Support Technique de Kaspersky.

La page [Kaspersky Security Center dans la Base de connaissances](#) comporte des articles qui proposent des informations utiles, des recommandations et des réponses aux questions fréquemment posées sur l'achat, l'installation et l'utilisation de l'application.

Les articles de la Base de connaissances peuvent répondre à des questions relatives à Kaspersky Security Center et à d'applications de Kaspersky. Les articles de la Base de connaissances peuvent également contenir des actualités du Support Technique.

Discuter des applications Kaspersky avec la communauté

Si votre question n'est pas urgente, vous pouvez la poser aux experts de Kaspersky et aux autres utilisateurs de [notre forum](#).

Sur le forum, vous pouvez afficher les sujets de discussion, publier vos commentaires et créer de nouveaux sujets de discussion.

L'accès aux sites Internet requiert une connexion à Internet.

Si vous ne trouvez pas la solution à votre problème, [contactez le Support Technique](#).

Glossaire

Administrateur du client

L'employé de l'entreprise cliente qui contrôle l'état de la protection antivirus de l'entreprise cliente.

Administrateur du prestataire de services

L'employé de la société-prestataire de services de protection antivirus. Exécute les travaux d'installation et d'exploitation des systèmes de protection antivirus créés sur la base des produits antivirus de Kaspersky, ainsi que le support technique des clients.

Administration centralisée des applications

Administration à distance des applications à l'aide des services d'administration proposés par Kaspersky Security Center.

Administration directe des applications

Administration des applications par l'interface locale.

Agent d'administration

Le module de l'application Kaspersky Security Center qui coordonne les interactions entre le Serveur d'administration et les applications Kaspersky installées sur un poste spécifique du réseau (un poste de travail ou un serveur). Ce module est commun à toutes les applications de l'entreprise développées pour Microsoft® Windows®. Il existe d'autres versions de l'Agent d'administration pour les applications Kaspersky développées pour les SE Unix et MacOS.

Agent d'authentification

Interface permettant après le chiffrement du disque dur de chargement de passer la procédure d'authentification pour accéder aux disques durs chiffrés et charger le système d'exploitation.

Appareil EAS

Appareil mobile qui se connecte au Serveur d'administration via le protocole Exchange ActiveSync. Le protocole Exchange ActiveSync permet de connecter et d'administrer les appareils iOS, Android et Windows Phone®.

Appareil KES

Appareil mobile qui se connecte au Serveur d'administration et est administré à l'aide de Kaspersky Endpoint Security for Android.

Appareil MDM iOS

Appareil mobile qui se connecte au Serveur MDM iOS via le protocole MDM iOS. Le protocole MDM iOS permet de connecter et d'administrer les appareils ayant un système d'exploitation iOS.

Appareil protégé au niveau UEFI

Appareil doté au niveau BIOS d'une application Kaspersky Anti-virus pour UEFI. La protection intégrée assure la sécurité de l'appareil au début du lancement du système quand la protection des appareils qui ne sont pas dotés de l'application intégrée commence à fonctionner uniquement après le lancement de l'application de sécurité.

Mise à jour

Procédure de remplacement ou d'ajout de nouveaux fichiers (bases de données ou modules de l'application) récupérés sur les serveurs de mise à jour de Kaspersky.

Appareils administrés

Les appareils du réseau inclus dans un groupe d'administration.

Application incompatible

Application antivirus d'un éditeur tiers ou application de Kaspersky qui n'est pas compatible avec l'administration par Kaspersky Security Center.

Attaque de virus

Tentatives multiples d'infection d'un appareil par un virus.

AWS Application Program Interface (AWS API)

Interface logicielle de l'application de la plateforme AWS utilisée par l'application Kaspersky Security Center. Les outils de l'API AWS effectuent notamment un sondage des segments dans le Cloud et l'installation de l'Agent d'administration sur les instances.

Base antivirus

Bases de données qui contiennent les informations relatives aux menaces contre la sécurité de l'ordinateur connues de Kaspersky au moment de la publication des bases antivirus. Les enregistrements des bases antivirus permettent de détecter le code malveillant dans les objets analysés. Les bases antivirus sont créées par les experts de Kaspersky et sont actualisées toutes les heures.

Boutique des apps

Module de l'application Kaspersky Security Center. La boutique des apps est utilisée pour l'installation d'apps sur les appareils Android des utilisateurs. Dans la boutique d'apps, on peut publier les fichiers apk des apps et les liens vers les apps dans Google Play.

Certificat du Serveur d'administration

Le certificat qui sert à l'authentification du Serveur d'administration lors de la connexion des Consoles d'administration et de l'échange d'informations avec les ordinateurs clients. Le certificat est créé automatiquement lors de l'installation du Serveur d'administration et puis sauvegardé sur le Serveur d'administration.

Certificat général

Certificat conçu pour identifier l'appareil mobile de l'utilisateur.

Clé active

Une clé en cours d'utilisation par l'application.

Clé d'abonnement supplémentaire

La clé qui confirme le droit d'utilisation de l'application, mais non utilisée au moment actuel.

Clé d'accès AWS IAM

Combinaison comprenant l'identifiant de la clé (de type "AKIAIOSFODNN7EXAMPLE") et la clé secrète (de type "wJalrXUtnFEMI/K7MDENG/bPxrFiCYEXAMPLEKEY"). Une paire appartient à l'utilisateur IAM et est utilisée pour avoir accès aux services AWS.

Console de gestion AWS

L'interface Internet pour voir et administrer les ressources AWS. La console de gestion AWS est accessible sur Internet à la page <https://aws.amazon.com/console/>.

Client du Serveur d'administration (Appareil client)

Appareil, serveur ou poste de travail sur lequel l'Agent d'administration est installé, ainsi que les applications administrées de Kaspersky.

Cloud

Les machines virtuelles et les autres ressources virtuelles qui reposent sur une plateforme Cloud et qui sont réunies en réseaux.

Console d'administration

Le module de l'application Kaspersky Security Center qui offre l'interface utilisateur pour les services d'administration du Serveur d'administration et de l'Agent d'administration.

Domaine multicast

Segment logique de réseau informatique dans lequel tous les nœuds peuvent se transmettre des données mutuellement à l'aide d'un canal multicast au niveau du modèle réseau OSI (Open Systems Interconnection Basic Reference Model).

Dossier de sauvegarde

Dossier spécial pour la conservation des copies des données du Serveur d'administration, créées à l'aide de l'utilitaire de copie de sauvegarde.

Durée de validité

Période au cours de laquelle vous pouvez utiliser les fonctions de l'application et les services complémentaires. Le volume des fonctions accessibles et des services complémentaires dépend du type de licence.

État de la protection

État actuel de la protection qui représente le niveau de sécurité de l'ordinateur.

État de la protection du réseau

L'état actuel de la protection qui caractérise le niveau de sécurité des appareils du réseau de l'entreprise. L'état de la protection du réseau inclut les éléments suivants : la présence des programmes de protection installés sur les appareils du réseau, l'utilisation de clés de licence, le nombre et les types des menaces détectées.

Fichier clé

Le fichier de type xxxxxxx.key qui permet d'utiliser l'application de Kaspersky à l'aide de la licence d'évaluation ou commerciale.

Groupe d'administration

L'ensemble d'appareils regroupés selon les fonctions exécutées et les applications de Kaspersky installées. Les appareils sont regroupés pour en faciliter l'administration dans son ensemble. Un groupe peut inclure d'autres groupes. Des stratégies et des tâches de groupe peuvent être créées pour chaque installation appliquée dans le groupe.

Groupe de rôle

Groupe d'utilisateurs d'appareils mobiles Exchange ActiveSync qui possèdent des [autorisations d'administration](#) identiques.

Groupe des applications sous licence

Le groupe des applications créé sur la base des critères définis par l'administrateur (par exemple, selon l'éditeur) pour lesquels le comptage des installations sur les appareils clients a lieu.

HTTPS

Le protocole protégé du transfert de données entre le navigateur et le serveur Web avec l'utilisation du chiffrement. HTTPS est utilisé pour accéder aux informations internes telles que les données corporatives et financières.

Identity and Access Management (IAM)

Un service d'AWS qui permet d'administrer l'accès des utilisateurs aux autres services et ressources d'AWS.

Image machine Amazon (AMI)

Un modèle contenant la configuration du logiciel indispensable au lancement de la machine virtuelle. Il est possible de créer plusieurs instances au départ d'une seule AMI.

Importance de l'événement

Caractéristique de l'événement consigné dans le fonctionnement de l'application de Kaspersky. Les niveaux de gravité sont les suivants :

- Événement critique
- Erreur de fonctionnement
- Avertissement
- Information

Les événements du même type peuvent avoir différents niveaux d'importance, en fonction du moment où l'événement s'est produit.

Installation à distance

Installation des applications de Kaspersky à l'aide des outils offerts par l'application Kaspersky Security Center.

Installation forcée

Méthode d'installation à distance des applications de Kaspersky qui permet de réaliser l'installation à distance de l'application sur des appareils clients définis. Pour garantir la réussite de l'exécution de la tâche via la méthode de l'installation forcée, le compte utilisateur de lancement de la tâche doit posséder les autorisations de lancement des applications sur les appareils clients. La méthode donnée est recommandée pour l'installation des applications sur les appareils administrés sous les systèmes d'exploitation Microsoft Windows qui permettent cette possibilité.

Installation locale

Installation de l'application de sécurité sur l'appareil du réseau de l'entreprise qui prévoit le lancement manuel d'installation à partir du paquet de distribution de l'application de sécurité ou le lancement manuel du paquet d'installation publié préalablement téléchargé sur l'appareil.

Installation manuelle

Installation de l'application de sécurité sur l'appareil du réseau de l'organisation à partir du paquet de distribution. L'installation manuelle requiert une participation directe de l'administrateur ou d'un autre spécialiste IT. Généralement, l'installation manuelle s'applique si l'installation à distance s'est terminée avec erreur.

Instance Amazon EC2

Une machine virtuelle créée sur la base d'une image AMI à l'aide d'Amazon Web Services.

JavaScript

Le langage de programmation qui élargit les possibilités des pages Web. Les pages Web créées avec JavaScript sont capables d'exécuter les actions complémentaires (par exemple, modifier les types des éléments de l'interface ou ouvrir les fenêtres supplémentaires) sans la mise à jour de la page Web par les données depuis le serveur Web. Pour consulter les pages Web créées à l'aide de JavaScript, il faut activer le support JavaScript dans les paramètres du navigateur.

Kaspersky Private Security Network (KSN privé)

Kaspersky Private Security Network est une solution qui permet aux utilisateurs d'appareils qui ont installé des applications Kaspersky d'accéder aux bases de données de réputation de Kaspersky Security Network et à d'autres données statistiques sans envoyer de données de leurs appareils à Kaspersky Security Network. Kaspersky Private Security Network est conçu pour les entreprises qui ne peuvent pas participer à Kaspersky Security Network pour l'une des raisons suivantes :

- Les appareils de l'utilisateur ne sont pas connectés à Internet.
- La loi ou les stratégies de sécurité de l'entreprise interdisent la transmission de données en hors du pays ou du réseau local de l'entreprise.

Administrateur de Kaspersky Security Center

Personne qui gère les opérations de l'application via le système d'administration centralisé à distance Kaspersky Security Center.

Kaspersky Security Center System Health Validator (SHV)

Un module Kaspersky Security Center conçu pour vérifier la puissance du système d'exploitation lors de l'utilisation simultanée de l'application Kaspersky Security Center avec Microsoft NAP.

Kaspersky Security Network (KSN)

Infrastructure de services cloud et offrant l'accès à la base opérationnelle de connaissance de Kaspersky sur la réputation des fichiers, des ressources Internet et du logiciel. L'utilisation des données de Kaspersky Security Network assure une vitesse de réaction plus élevée des applications de Kaspersky sur les menaces, augmente l'efficacité de fonctionnement de certains modules de protection, ainsi que diminue la possibilité des faux positifs.

Mise à jour disponible

Un ensemble de mises à jour pour les modules d'applications de Kaspersky, y compris les mises à jour critiques accumulées au fil d'une certaine période et les modifications à l'architecture de l'application.

Niveau d'importance du correctif

Caractéristique du correctif. Cinq niveaux d'importance existent pour les correctifs des éditeurs étrangers ou Microsoft :

- Critique
- Élevé
- Normal
- Bas
- Inconnu

Le niveau d'importance du correctif d'un éditeur étranger ou de Microsoft est défini par le niveau de gravité le plus défavorable de la vulnérabilité corrigé par le correctif.

Paquet d'installation

L'ensemble de fichiers pour l'installation à distance de l'application Kaspersky à l'aide du système d'administration à distance Kaspersky Security Center. Le paquet d'installation contient un ensemble de paramètres nécessaires pour installer une application et assurer son efficacité immédiatement après l'installation. Les valeurs des paramètres correspondent aux valeurs des paramètres de l'application par défaut. Le paquet d'installation est créé sur la base de fichiers aux extensions .kpd et .kud inclus dans la distribution de l'application.

Paramètres de l'application

Paramètres des applications, communs à tous les types de tâches et servant au fonctionnement de l'application dans son ensemble, par exemple : paramètres de performances de l'application, paramètres de gestion des rapports, paramètres de la Sauvegarde.

Paramètres de la tâche

Paramètres des applications propres pour chaque type de tâche.

Passerelle des connexions

Une *passerelle de connexion* est un Agent d'administration fonctionnant dans un mode spécial. Une passerelle de connexion accepte les connexions d'autres Agents d'administration et les achemine vers le Serveur d'administration par sa propre connexion avec le serveur. Contrairement à un Agent d'administration ordinaire, une passerelle de connexion attend les connexions du Serveur d'administration au lieu d'établir des connexions avec le Serveur d'administration.

Plug-in d'administration

Module spécial, qui sert d'interface pour l'administration des applications par la Console d'administration. Le plug-in est spécifique à chaque application. Il est repris dans toutes les applications de Kaspersky qui peuvent être administrées à l'aide de Kaspersky Security Center.

Point de distribution

Ordinateur avec un Agent d'administration installé, utilisé pour la diffusion des mises à jour, l'installation à distance des applications, l'obtention d'informations sur les ordinateurs faisant partie du groupe d'administration et/ou d'un domaine multicast. Les points de distribution sont conçus pour réduire la surcharge sur le Serveur d'administration lors de la diffusion des mises à jour et pour optimiser le trafic sur le réseau. Les points de distribution peuvent être assignés automatiquement par le Serveur d'administration ou manuellement par l'administrateur. Le point de distribution s'appelait précédemment agent de mise à jour.

Poste de travail de l'administrateur

Un appareil doté de la Console d'administration. Ce module offre une interface d'administration Kaspersky Security Center.

Le poste de travail de l'administrateur sert à configurer et à administrer la partie serveur de Kaspersky Security Center. A l'aide de son poste de travail, l'administrateur met en place et administre un système de protection antivirus centralisé pour un LAN d'entreprise qui repose sur des applications de Kaspersky.

Prestataire de services de protection antivirus

La société présentant les services de protection antivirus des réseaux de l'entreprise cliente sur la base des solutions de Kaspersky.

Privilèges d'administrateur

Le niveau des privilèges et des pouvoirs de l'utilisateur pour administrer les objets Exchange à l'intérieur de l'entreprise Exchange.

Profil

L'ensemble des paramètres de comportement des [appareils mobiles Exchange](#) lors de la connexion au serveur Microsoft Exchange.

Profil de configuration

La stratégie qui contient l'ensemble de paramètres et de restrictions pour l'appareil mobile MDM iOS.

Profil MDM iOS

L'ensemble des paramètres de connexion des appareils mobiles iOS au Serveur d'administration. Le profil MDM iOS est installé par l'utilisateur sur l'appareil mobile, après quoi cet appareil mobile se connecte au Serveur d'administration.

Profil provisioning

L'ensemble des paramètres pour utiliser les applications sur les appareils mobiles iOS. Le profil provisioning contient les informations sur la licence et il est lié à une app concrète.

Propriétaire de l'appareil

Le propriétaire de l'appareil est un utilisateur que l'administrateur peut contacter lorsqu'il faut exécuter certaines opérations sur un appareil.

Protection antivirus du réseau

L'ensemble de mesures techniques et d'organisation qui diminuent la possibilité d'intrusion des virus et du spam sur les appareils de réseau de l'entreprise et qui empêchent les attaques de réseau, le phishing et les autres menaces. La protection antivirus du réseau est augmentée lors de l'utilisation des programmes de protection et des services, et lors de la présence et l'observation de la stratégie de la protection d'information dans l'entreprise.

Restauration

Le déplacement d'un objet original depuis le dossier de quarantaine ou de sauvegarde vers l'emplacement où il était avant sa mise en quarantaine, sa désinfection ou sa suppression ou vers un dossier spécifié par l'utilisateur.

Restauration des données du Serveur d'administration

Il s'agit de la restauration des données du Serveur d'administration à l'aide d'un utilitaire de sauvegarde sur la base des informations présentes dans le dossier de sauvegarde. L'utilitaire permet de restaurer :

- Base de données du Serveur d'administration (stratégies, tâches, paramètres des applications, événements enregistrés sur le Serveur d'administration)
- les informations de configuration de la structure des groupes d'administration et des ordinateurs clients
- le stockage des fichiers d'installation pour l'installation à distance des application (contenu des dossiers : Packages, Uninstall, Updates)
- Certificat du Serveur d'administration

Rôle IAM

Ensemble de droits pour l'exécution des demandes vers les services AWS. Les rôles IAM ne sont liés à aucun utilisateur ou groupe existant et octroient des droits d'accès sans utilisation des clés d'accès AWS IAM. Vous pouvez attribuer un rôle IAM aux utilisateurs IAM, aux instances EC2 et aux applications ou services basés sur AWS.

Sauvegarde des données du Serveur d'administration

Copie des données du Serveur d'administration pour la sauvegarde et la restauration ultérieure, réalisée à l'aide de l'utilitaire de copie de sauvegarde. L'utilitaire permet d'enregistrer :

- Base de données du Serveur d'administration (stratégies, tâches, paramètres des applications, événements enregistrés sur le Serveur d'administration)
- les informations de configuration de la structure des groupes d'administration et des appareils clients
- le stockage des fichiers d'installation pour l'installation à distance des application (contenu des dossiers : Packages, Uninstall, Updates)
- Certificat du Serveur d'administration

Serveur d'administration

Module de l'application Kaspersky Security Center qui remplit la fonction d'enregistrement centralisé des informations sur les applications Kaspersky installées sur le réseau de l'entreprise. et d'un outil efficace d'administration de ces applications.

Serveur d'administration domestique

Le Serveur d'administration domestique est le Serveur d'administration qui a été indiqué lors de l'installation de l'Agent d'administration. Le Serveur d'administration domestique peut être utilisé dans les paramètres des profils de connexion de l'Agent d'administration.

Serveur d'administration virtuel

Le module de l'application Kaspersky Security Center conçu pour l'administration du système de protection du réseau de l'entreprise cliente.

Le Serveur d'administration virtuel est un cas particulier du Serveur d'administration secondaire et, par rapport à un Serveur d'administration physique, est soumis aux restrictions suivantes :

- Le Serveur d'administration virtuel peut fonctionner uniquement s'il fait partie d'un Serveur d'administration principal.
- Le Serveur d'administration virtuel fonctionne à l'aide de la base de données du Serveur d'administration principal. Les tâches de sauvegarde et de restauration des données, ainsi que les tâches de recherche et de

téléchargement des mises à jour, ne sont pas prises en charge sur un Serveur d'administration virtuel.

- La création des Serveurs d'administration secondaires (y compris les Serveurs virtuels) n'est pas prise en charge par le Serveur virtuel.

Serveur des appareils mobiles

Le module de Kaspersky Security Center qui offre l'accès aux appareils mobiles et qui permet de les administrer via la Console d'administration.

Serveur des appareils mobiles Exchange ActiveSync

Module de Kaspersky Security Center qui permet de connecter les appareils mobiles Exchange ActiveSync au Serveur d'administration.

Serveur MDM iOS

Module Kaspersky Security Center installé sur l'appareil client et qui permet de connecter les appareils mobiles iOS au Serveur d'administration et de les administrer à l'aide du service Apple Push Notifications (APNs).

Serveur Web de Kaspersky Security Center

Un module de Kaspersky Security Center qui s'installe avec le Serveur d'administration. Le Serveur Web est conçu pour transférer via réseau des paquets d'installation autonomes, des profils MDM iOS, ainsi que des fichiers du dossier partagé.

Serveurs de mise à jour de Kaspersky

Serveurs HTTP(S) Kaspersky sur lesquels les applications de Kaspersky récupèrent les mises à jour des bases de données et des modules de l'application.

Services de mise à jour du serveur Windows (WSUS)

L'application utilisée pour diffuser les mises à jour des applications Microsoft sur les ordinateurs des utilisateurs dans le réseau de l'entreprise.

Seuil d'activité virale

Nombre d'événements d'un type donné et générés dans un intervalle de temps déterminé qui, une fois dépassé, permettra à l'application de considérer qu'il y a augmentation de l'activité virale et développement d'un risque d'attaque de virus. Ces données peuvent être utiles en période d'épidémie et permettent à l'administrateur de réagir opportunément aux menaces d'une attaque de virus.

SSL

Le protocole du chiffrement des données dans les réseaux locaux et dans Internet. SSL est utilisé dans les applications Web afin de créer les connexions sécurisées entre client et serveur.

Stockage d'événements

Partie de la base de données du Serveur d'administration conçue pour le stockage des informations sur les événements qui se produisent dans Kaspersky Security Center.

Stratégie

Une stratégie détermine les paramètres d'une application et gère la capacité de configurer cette application sur les ordinateurs d'un groupe d'administration. Pour chaque application, il est nécessaire de créer une stratégie. Vous pouvez créer plusieurs stratégies différentes pour les applications installées sur les ordinateurs dans chaque groupe d'administration, mais il n'est possible d'appliquer qu'une seule stratégie à la fois à chaque application dans un groupe d'administration.

Tâche

Fonctions exécutées par une application de Kaspersky sont effectuées sous la forme de tâches, par exemple : Protection en temps réel des fichiers, Analyse complète de l'ordinateur et mise à jour des bases de données de données.

Tâche de groupe

Tâche définie pour un groupe d'administration et exécutée sur tous les appareils clients de ce groupe.

Tâche locale

La tâche définie et exécutée sur un ordinateur client particulier.

Tâches pour l'ensemble d'appareils

La tâche définie pour un ensemble d'appareils clients parmi des groupes d'administration aléatoires et exécutée sur ces derniers.

Utilisateur de Kaspersky Security Center

Utilisateur qui est responsable de l'état et du fonctionnement du système de protection administré à l'aide de Kaspersky Security Center.

Utilisateur IAM

Utilisateur des services AWS. Un utilisateur IAM peut posséder les privilèges de sondage du segment dans le Cloud.

Utilisateurs internes

Les comptes utilisateur des utilisateurs internes sont utilisés pour travailler avec les Serveurs d'administration virtuels. Dans le cadre de fonctionnalité de l'application Kaspersky Security Center, les utilisateurs internes possèdent les privilèges des utilisateurs réels.

Les comptes des utilisateurs internes sont créés et utilisés uniquement à l'intérieur de Kaspersky Security Center. Les informations sur les utilisateurs internes ne sont pas transmises au système d'exploitation. Kaspersky Security Center effectue l'authentification des utilisateurs internes.

Vulnérabilité

Imperfection du système d'exploitation ou du programme qui peut être utilisée par des auteurs d'applications malveillantes pour pénétrer dans le système d'exploitation ou dans le programme et nuire à son intégrité. Un nombre important de vulnérabilités dans un système d'exploitation fragilise ce dernier car les virus qui s'installent dans le système d'exploitation peuvent provoquer des échecs du système d'exploitation en lui-même et des applications installées.

Zone démilitarisée (DMZ)

La zone démilitarisée est un segment du réseau local où se trouvent les serveurs qui répondent aux requêtes Internet. Afin de garantir la sécurité du réseau local, l'accès à celui-ci depuis la zone démilitarisée est limité et protégé par un pare-feu.

Informations sur le code tiers

Les informations sur le code tiers sont reprises dans le fichier `legal_notices.txt` situé dans le dossier d'installation de l'application.

Avis de marques déposées

Les noms et les marques déposés appartiennent à leurs propriétaires respectifs.

Active Directory, ActiveSync, BitLocker, Excel, Forefront, Internet Explorer, InfoPath, Hyper-V, Microsoft, Microsoft Edge, MultiPoint, MS-DOS, PowerShell, PowerPoint, SharePoint, SQL Server, OneNote, Outlook, Skype, Tahoma, Visio, Win32, Windows, Windows PowerShell, Windows Media, Windows Server, Windows Phone, Windows Vista et Windows Azure sont des marques déposées du groupe de sociétés Microsoft.

Adobe, Acrobat, Flash, Shockwave et PostScript sont des marques commerciales ou déposées d'Adobe aux États-Unis et/ou dans d'autres pays.

AirPlay, AirDrop, AirPrint, App Store, Apple, Apple Configurator, AppleScript, FaceTime, FileVault, iBook, iBooks, iCloud, iPad, iPhone, iTunes, Leopard, macOS, Mac, Mac OS, OS X, Safari, Snow Leopard, Tiger, QuickTime, et Touch ID sont des marques déposées d'Apple Inc. enregistrées aux États-Unis et dans d'autres pays et régions.

AMD et AMD64 sont des marques de commerce ou des marques déposées de Advanced Micro Devices, Inc.

Amazon, Amazon Web Services, AWS, Amazon EC2, et AWS Marketplace sont des marques d'Amazon.com, Inc. ou de ses filiales déposées aux États-Unis et/ou dans d'autres pays.

Android, Chrome, Chromium, Dalvik, Firebase, Google, Google Chrome, Google Earth, Google Play, Google Maps, Google Analytics, Hangouts et YouTube sont des marques commerciales de Google LLC.

Apache et le logo de plume Apache sont les marques de commerce de The Apache Software Foundation.

BlackBerry appartient à Research In Motion Limited, déposée aux États-Unis et peut être en cours de dépôt déposée dans d'autres pays.

Le nom commercial Bluetooth et le logo appartiennent à Bluetooth SIG, Inc.

Chef est une marque ou une marque déposée de Progress Software Corporation et/ou de l'une de ses filiales ou sociétés affiliées aux États-Unis et/ou dans d'autres pays.

Cisco, Cisco Systems, Cisco Jabber et iOS sont des marques ou des marques déposées de Cisco Systems, Inc. et/ou de ses filiales enregistrées aux États-Unis et dans certains pays.

Citrix et XenServer sont des marques déposées de Citrix Systems, Inc. et/ou d'une ou de plusieurs de ses filiales et peuvent être déposées auprès du Patent and Trademark Office des États-Unis et d'autres pays.

Corel est une marque ou une marque déposée de Corel Corporation et/ou de ses filiales au Canada, aux États-Unis et/ou dans d'autres pays.

Debian une marque déposée de Software in the Public Interest, Inc.

Dropbox est une marque déposée de Dropbox.

FusionCompute, FusionSphere sont des marques de commerce de Huawei Technologies Co., Ltd enregistrées en Chine et dans d'autres pays.

Firebird est une marque déposée de la Fondation Firebird.

Foxit est une marque déposée de Foxit Corporation.

Firefox, Mozilla, Thunderbird sont des marques déposées de Mozilla Foundation.

FreeBSD est une marque déposée de The FreeBSD Foundation.

Oracle, Java, JavaScript, et TouchDown sont des marques commerciales déposées d'Oracle et/ou de ses filiales.

OpenAPI est la marque de commerce de The Linux Foundation.

QRadar et IBM sont des marques de International Business Machines Corporation déposées dans de nombreux pays.

Intel, Core et Xeon sont des marques commerciales de Intel Corporation déposées aux États-Unis et/ou dans d'autres pays.

Ansible, CentOS, Fedora, Red Hat et Red Hat Enterprise Linux sont des marques ou des marques déposées de Red Hat, Inc. ou de ses filiales aux États-Unis et dans d'autres pays.

Linux est une marque déposée de Linus Torvalds aux États-Unis et dans d'autres pays.

Micro Focus une marque commerciale ou une marque déposée de Micro Focus (IP) Limited ou de ses filiales au Royaume-Uni, aux États-Unis et dans d'autres pays.

Node.js est une marque déposée de Joyent, Inc.

Novell est une marque commerciale de Novell Inc. déposée aux États-Unis et dans d'autres pays.

Parallels et le logo Parallels sont des marques ou des marques déposées de Parallels International GmbH au Canada, aux États-Unis et/ou ailleurs.

Puppet est une marque commerciale ou une marque déposée de Puppet, Inc.

Python est une marque ou une marque déposée de Python Software Foundation.

SPL et Splunk sont des marques commerciales et des marques commerciales déposées de Splunk Inc. aux États-Unis et dans d'autres pays.

La marque de commerce Symbian appartient à la Symbian Foundation Ltd.

SUSE est une marque déposée de SUSE LLC aux États-Unis et dans d'autres pays.

Ubuntu est une marque déposée de Canonical Ltd.

UNIX est une marque commerciale déposée aux États-Unis et dans d'autres pays, sous licence exclusive via X/Open Company Limited.

Zabbix est une marque déposée de Zabbix SIA.

VMware, VMware vSphere et VMware Workstation sont des marques de commerce déposées ou des marques de commerce de VMware, Inc. aux États-Unis et/ou dans d'autres juridictions.

Restrictions et avertissements

Kaspersky Security Center présente une limitation non critique pour le fonctionnement de l'application : sous Windows 20H2, l'option **Forcer l'autorisation des connexions RDP à l'appareil** ne fonctionne pas après une installation réussie d'un système d'exploitation.

Kaspersky Security Center 13 Web Console présente une série de restrictions qui n'ont pas une incidence critique sur le fonctionnement de l'application :

- Dans la section **Certificats** de la fenêtre des propriétés du Serveur d'administration, lors de l'ajout d'un certificat, par exemple un certificat de serveur Web, le bouton **Fermer** (« X ») masque le champ **Type de certificat**, et un bouton **Afficher** inutile s'affiche.
- Le rechargement du service du Serveur d'administration sur un Serveur d'administration secondaire entraîne la déconnexion entre Kaspersky Security Center 13 Web Console et le Serveur d'administration principal.
- Les messages d'erreur des attaques Zip Slip et Zip Bomb présumées s'affichent en anglais uniquement.
- La fenêtre des propriétés d'un rôle ne peut pas être ouverte à partir de la liste des rôles attribués à l'utilisateur.
- La liste des appareils non définis n'est pas actualisée après le déplacement d'un appareil vers un groupe d'administration.
- Les notifications ne peuvent pas être triées par date.
- Le signe de pourcentage peut s'afficher dans les états des tâches terminées.
- Dans les propriétés d'un utilisateur du Serveur d'administration virtuel, plusieurs copies du même rôle sont affichées.
- Dans les propriétés des mises à jour Microsoft, dans la section **Appareils**, il est impossible d'effectuer une recherche par « État d'installation » ni par « Adresse IP ».
- Le déploiement de Windows 10 version 2004 via Preboot Execution Environment (PXE) n'est pas pris en charge.
- Les correctifs pour le Serveur d'administration ne peuvent pas être installés via Kaspersky Security Center 13 Web Console ; seule la Console d'administration peut être utilisée pour effectuer l'installation.
- Si vous essayez de créer un paquet d'installation avec un nom qui existe déjà, aucun avertissement ne s'affiche, et un message d'erreur de base de données s'affiche.
- Un nombre incorrect d'annonces non lues de Kaspersky peut s'afficher.
- Lorsque la tâche de sauvegarde des données du Serveur d'administration est en cours d'exécution, un message d'erreur s'affiche à la place d'un message indiquant que le Serveur d'administration est actuellement occupé.
- Dans les paramètres de la tâche d'installation de l'application à distance, si vous sélectionnez l'option **Confirmer l'action auprès de l'utilisateur**, le commutateur **Temps d'attente avant l'arrêt des applications dans les sessions bloquées (min)** s'affiche à la place de **Forcer l'arrêt des applications dans les sessions bloquées**.
- Les anciens filtres des sélections d'événements ne sont pas remplacés par de nouveaux filtres ; si vous voulez éviter cela, vous pouvez supprimer manuellement les anciens filtres.